



2024

TARIFA DE PRECIOS

ESPAÑA

THE PATH OF WATER

SANINDUSA

TARIFA DE PRECIOS 2024

LOS PRECIOS SE INDICAN EN **EUROS** Y NO INCLUYEN **I.V.A.** / MEDIDAS EN **MM.**
LA PRESENTE TARIFA ANULA LAS ANTERIORES / **1 ENERO 2024** / SANINDUSA DESIGN DG 054-23

ÍNDICE



09

PORCELANA SANITARIA

- 11 Sanlife
- 17 Sanibold NEW
- 21 Advance
- 25 Vintage
- 29 Urb.Y / Urb.Y Plus NEW
- 37 Look
- 45 Winner NEW
- 51 Proget Confort
- 53 Easy
- 57 Benissa
- 61 Cetus
- 65 Luxor

67 Componentes

Estructuras / Cisternas

Lavabos

- 79 Sanfix

Inodoros C/A o Empotrada

- 82 Sanglass
- 82 445
- 83 Wallfit
- 83 Switch
- 84 Replay
- 84 Simple
- 85 Basic
- 85 432

Inodoros suspendidos

- 86 Sanglass Wall
- 86 443
- 87 449
- 87 453
- 88 Sanfix
- 89 Sanspace
- 89 Sandouble
- 90 Sanbest
- 90 Sanslim
- 91 Sanflush
- 91 Plan
- 92 Cotas de instalación

Soportes

Bidés suspendidos

- 94 430
- 94 439
- 95 Cotas de instalación

Placas descarga

- 96 Square
- 96 Moon
- 97 Plan
- 97 Orange
- 98 Easy
- 98 Quadro
- 99 Moove
- 99 Plan



101

LAVABOS

Bajo encimera

- 102 Agres
- 102 Biar
- 102 Anna
- 102 Arc
- 103 Simple
- 103 Vouga

Sobre encimera

- 103 Anna
- 103 WCA
- 103 Tabarca
- 103 Paris
- 103 Tejo
- 103 Vetro
- 104 Vintage
- 104 Alicante
- 104 Área Plus
- 104 Denia Mini

104 Kits de fijación

Sobre mueble

- 105 Round
- 106 Morfys
- 106 Ring
- 106 Unu
- 106 Join
- 107 Sanlife
- 109 Vista NEW
- 109 Sanibold NEW
- 110 Note
- 110 Comby
- 111 Flow
- 111 Sign
- 112 Look

Semiencastrar

- 113 Linha
- 114 Urb.Y
- 114 Look
- 115 Palm
- 116 Novelda Plus

Mural

- 117 Douro
- 117 Mira
- 117 Mondego
- 117 Look

- 118 Sado
- 118 Easy
- 118 Cetus Basic
- 119 Vista
- 120 Palm
- 120 Sanlife
- 121 Novelda Plus
- 122 WCA

Solid surface

- 122 Alva NEW

123 Válvulas / Sifones

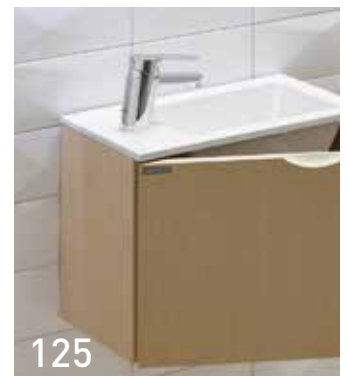

125

MUEBLES

- 126 Join
- 126 Urb.Y
- 127 View
- 129 Alicante
- 130 Sanlife
- 133 Vista
- 135 Look
- 137 Área Plus NEW
- 143 Alva NEW
- 143 Emma
- 144 Riba
- 144 Blink

Espejos

- 145 Dream



PIEZAS ESPECIALES

Urinarios

- 149 Like
- 149 WCA
- 150 Atlántico
- 150 Forma
- 150 Sanlife
- 150 Ria NEW
- 150 Jade

Separadores

- 151 Link
- 151 WcKids

Piezas varias

- 151 Lavabo fusión NEW
- 151 Vertedero
- 151 Placa turca

Lavaderos

- 152 Blink
- 152 Tribo
- 152 Riba

153 Componentes



PRODUCTOS P/PERSONAS C/MOVILIDAD REDUCIDA

Porcelana sanitaria

- 159 New WcCare
- 163 Proget Confort
- 165 Winner Confort NEW
- 167 Benissa Confort
- 167 Benissa

Accesorios

- 168 New WcCare
- 171 WcCare

Platos de ducha

- 174 New WcCare

Mamparas

- 174 New WcCare

Griferías

- 175 Easy
- 175 Alfa
- 176 XS
- 176 Twocare
- 177 Eco



INFANTIL

- 180 WcKids
- 184 Babybath
- 184 XS
- 185 Cambiador pañales

185 Componentes



BAÑERAS

- 189 Benissa
- 191 Easy
- 192 Plan
- 194 Urb.Y Plus
- 195 Vértice
- 198 Urb.Y
- 200 Shortline
- 202 Babybath
- 203 Twospace

204 Paneles

Complementos

- 205 Pies / Chasis
- 205 Válvulas
- 206 Reposacabezas / Respaldos
- 206 Asas para bañera

207 Especificaciones



PLATOS DE DUCHA

Solid surface

- 213 Cobalt NEW
- 214 Selenium NEW

Ceramicos

Extra-Plano

- 215 Stepin
- 216 Waterline

Sobre suelo

- 217 Moraira

Encastrar

- 218 Waterline

Acrílicos

Sobre suelo

- 219 Piano
- 222 Mosaico
- 223 Ely
- 223 Strado
- 225 Open

Encastrar

- 227 Mosaico
- 228 New WcCare
- 228 Strado
- 230 Piano

Extra-Plano

- 233 Millennium
- 234 Face
- 235 Open

Resina

- 237 Marira

Canal de ducha

- 244 Metric

247 Válvulas

ÍNDICE



249

HIDROMASAJE

Columnas

251 Shadow



253

MAMPARAS

Bañeras

255 Safira NEW
256 Versus

Platos de ducha

257 Screen
258 Safira NEW
262 Versus
264 New WcCare

265 **Compatibilidades**



271

GRIFERÍAS

Cuarto de baño

273 WCA
275 Line 42
278 Status
279 Advance NEW
282 Master 40
285 Tube
290 Tube Eco
292 New Ícone
298 Ícone
300 Ícone Eco
301 Torus
303 Alfa
305 Single Plus
306 Single
308 Start
309 Easy
311 Cetus Basic
312 Rimini
314 Lock
315 Eco
317 XS
317 Simple 30

318 **Mini-Mezcladores**

Electrónica

319 Basic
320 Hera
320 Bio
321 Advance
321 Wave
322 Twocare
322 Novel
323 Tube
324 Unit
324 Square
325 Plan
325 Control remoto

Mano-Ducha

326 Sigma
326 One
326 Play
326 Star
326 Digit
326 Pro-Jet
326 Basic
326 Extra-Large
326 Eko
327 Duo
327 Plan
327 Alfa
327 Beta
327 Omega
327 Mixa
327 Smile
327 Face
327 Aqua

Cabezales Ducha

328 Face
328 Extra-Large
328 Quadra
328 Lock
328 Área
328 Square
329 Duo
329 Plan
329 Main Call
329 Main Therapy
329 Headline
329 Enjoy
330 Essenza
330 Área
330 Square
330 King

331 **Soportes Ducha**

332 **Conjuntos**

Barra Ducha

333 Step
333 Pro-Jet
333 Basic
333 Easy
333 Duo
334 Plan
334 Alfa Plus
334 Advance
334 Essenza

Kits Ducha

335 Face
336 Torus
336 Plus
336 Advance
337 Tube
337 Master 40
337 New Ícone

339 **Inyectores / Tomas de agua**

340 **Soportes**

340 **Flexos**

Componentes

341 Válvulas
341 Espejos
341 Manecillas
342 Rótulas
342 Cartuchos
342 Aireadores
342 Desviadores
342 Monturas
343 Varillas
343 Salidas de agua
343 Tuerca
343 Kits de fijación
343 Caños de encastrar
343 Manoduchas de cocina
343 Llave
343 Cajas p/mezcladores encastrar
344 Griferías electrónicas
344 Sifones técnicos
344 Campanas

345 **Cotas de instalación**



ACCESORIOS

Cerámica

349 Vintage

Inox

350 Arc

352 Essencial

353 Rimini

Latón

354 WCA

355 Prestige

357 Alfa

Hotel

359 Luxe

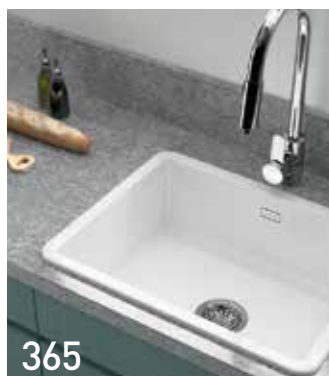

COCINA

Fregaderos

367 Lusitano

368 Troia

368 Belfast

369 Cuba & Plano

370 Tribo

370 Utility

371 Reno XS

371 Reno

372 Valet XS

NEW

372 Valet

375 Farmhouse XS

376 Farmhouse

376 Farmhouse XL

NEW

377 **Componentes**

Grifería

379 Torus

380 Tube

381 Alfa

382 Kopa

382 Mixa

383 Start

383 Easy

384 Cetus Basic

384 Advance

385 Master 40

386 **REPUESTOS**

390 **CONDICIONES DE VENTA**



PORCELANA SANITARIA



- 11 Sanlife
- 17 Sanibold NEW
- 21 Advance
- 25 Vintage
- 29 Urb.Y / Urb.Y Plus NEW
- 37 Look
- 45 Winner NEW
- 51 Proget Confort
- 53 Easy
- 57 Benissa
- 61 Cetus
- 65 Luxor

67 **Componentes**

77 **Estructuras**

81 **Estructuras / Cisternas**

94 **Soportes**

96 **Placas descarga**



SANLIFE

design Melissa Vilar

Referencia Descripción € Blanco

136330 ① LAVABO SOBRE MUEBLE 60x35 217,00€

C/ORIFICIO P/GRIFERÍA

600x350x143mm / 13.0Kg / Piezas palet BL=24

Sin embellecedor. Plano de corte: 252x120mm

136730 ② LAVABO SOBRE MUEBLE 60x40 224,00€

C/ORIFICIO P/GRIFERÍA

602x400x145mm / 14.6Kg / Piezas palet BL=18

Sin embellecedor. Plano de corte: 250x120mm

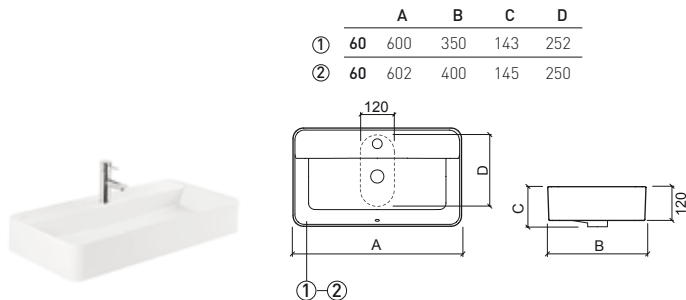

Referencia Descripción € Blanco

136900 ① LAVABO MURAL 60x35 217,00€

C/ORIFICIO P/GRIFERÍA

600x350x143mm / 13.0Kg / Piezas palet BL=24

Incluye kit de fijación. Sin embellecedor.

136910 ② LAVABO MURAL 60x40 224,00€

C/ORIFICIO P/GRIFERÍA

602x400x144mm / 14.6Kg / Piezas palet BL=18

Incluye kit de fijación. Sin embellecedor.

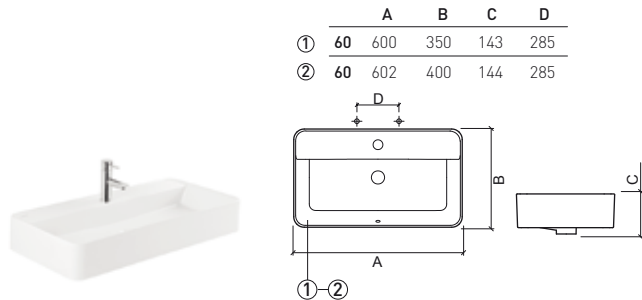

Referencia Descripción € Blanco

136950 LAVABO MURAL 40x40 193,00€

C/ORIFICIO P/GRIFERÍA

400x400x145mm / 10.9Kg / Piezas palet BL=36

Incluye kit de fijación. Sin embellecedor.



LEYENDA.

Referencia Descripción € Blanco

136339 ① LAVABO SOBRE MUEBLE 60x35 212,00€

602x352x145mm / 12.5Kg / Piezas palet BL=24
Sin embellecedor. Plano de corte: Ø175mm.

136739 ② LAVABO SOBRE MUEBLE 60x40 217,00€

602x400x145mm / 13.2Kg / Piezas palet BL=24
Sin embellecedor. Plano de corte: Ø175mm.

	A	B	C	D
①	60	602	352	145
②	60	602	400	145

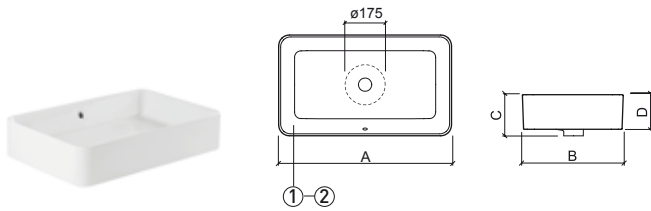

Referencia Descripción € Blanco

136379 ① LAVABO SOBRE MUEBLE Ø38 128,00€

380x130mm / 6.0Kg / Piezas palet BL=36
Sin embellecedor. Plano de corte: Ø105mm.

136779 ② LAVABO SOBRE MUEBLE Ø42 134,00€

420x140mm / 6.9Kg / Piezas palet BL=36
Sin embellecedor. Plano de corte: Ø105mm.

	A	B
①	38	380
②	42	420

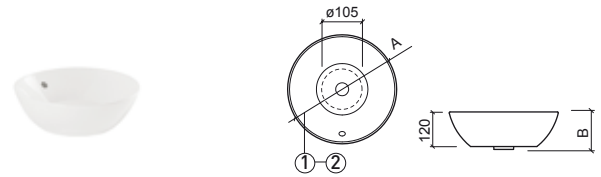

Referencia Descripción € Blanco

136370 ① LAVABO SOBRE MUEBLE Ø38 137,00€

C/ORIFICIO P/GRIFERÍA
Ø380x135mm / Piezas palet BL=36
Sin embellecedor. Plano de corte: 252x120mm.

136770 ② LAVABO SOBRE MUEBLE Ø42 142,00€

C/ORIFICIO P/GRIFERÍA
Ø420x143mm / 7.6Kg / Piezas palet BL=36
Sin embellecedor. Plano de corte: 252x120mm.

	A	B	C
①	38	Ø380	135
②	42	Ø420	143

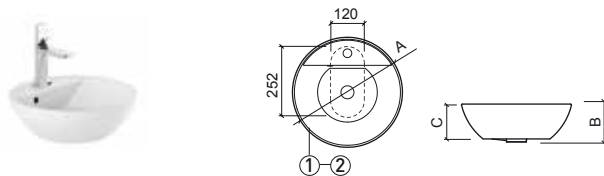

SANLIFE

design Melissa Vilar

Referencia Descripción € Blanco

136389 ① LAVABO SOBRE MUEBLE 60x38 212,00€

595x380x140mm / 8.8Kg / Piezas palet BL=24
Sin embellecedor. Plano de corte: Ø180mm.

136789 ② LAVABO SOBRE MUEBLE 60x42 217,00€

600x420x142mm / 10.2Kg / Piezas palet BL=24
Sin embellecedor. Plano de corte: Ø150mm.

	A	B	C	D	E
①	60	595	380	140	125
②	60	600	420	142	124

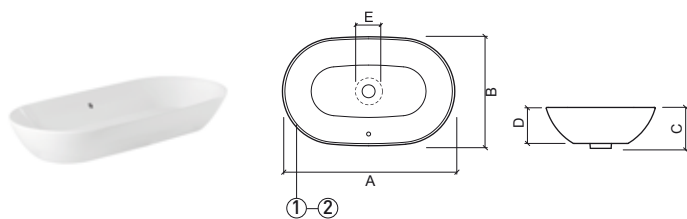

Referencia Descripción € Blanco

136729 LAVABO SOBRE MUEBLE 40x40 184,00€

402x402x143mm / 10.6Kg / Piezas palet BL=36
Sin embellecedor. Plano de corte: Ø150mm.

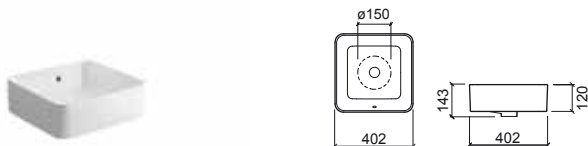

Referencia Descripción € Blanco

136720 LAVABO SOBRE MUEBLE 40x40 193,00€
C/ORIFICIO P/GRIFERÍA

402x402x145mm / 11.2Kg / Piezas palet BL=36
Sin embellecedor. Plano de corte: 252x120mm.

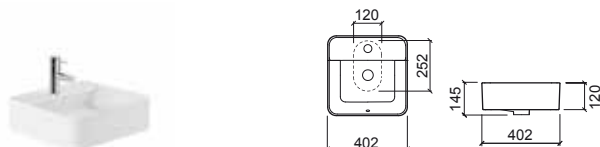

Referencia Descripción € Blanco

136500 URINARIO 184,00€

262x372x450mm / 9.1Kg
Incluye difusor de urinario con entrada por detrás, sifón y kit de fijación.
* Cota indicativa.

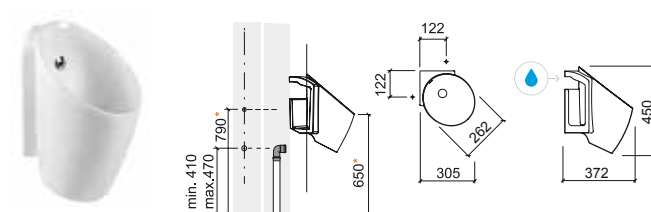

> P. 130 MUEBLES



LEYENDA.

 Entrada de agua

P. 67 COMPONENTES / BL. BLANCO

Referencia	Descripción	€ Blanco
136021	INODORO BTW CISTERNA BAJA S/DUAL 380x655x410mm / 32.0Kg / Piezas palet BL=12 Incluye kit de fijación y sifón de descarga.	369,00€
136111	CISTERNA BAJA A/I CON MECANISMO INSTALADO 380x145x468mm / 14.0Kg / Piezas palet BL=30 Con abertura en los lados. Incluye mecanismo doble descarga.	348,00€
23661	ASIENTO Y TAPA SLIM P/INODORO CLIPOFF C/SLOWCLOSE 3.0Kg / Caja 05 Asiento y tapa en Duroplast con bisagras en acero inox. Con protección antibacteriana.	161,00€
INODORO BTW COMPLETO C/B		878,00€

Inodoro + Cisterna con mecanismo + Asiento

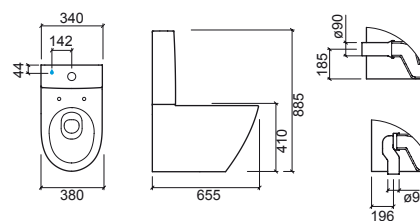

LEYENDA.

- Antibacteriana
- Slowclose
- Doble descarga
- Back to Wall
- Fijación oculta de sujeción superior

BL. BLANCO / P. 67 COMPONENTES

SANLIFE

design Melissa Vilar

Referencia Descripción € Blanco

136011 INODORO BTW RIMFLUSH CIST. ALTA/EMPOTRADA S/DUAL 363,00€

380x600x410mm / 30.5Kg / Piezas palet BL=20
Incluye kit de fijación y sifón de descarga.
> P. 81 SISTEMAS DE INSTALACIÓN

23661 ASIENTO Y TAPA SLIM P/INODORO CLIPOFF C/SLOWCLOSE 161,00€

3.0Kg / Caja 05
Asiento y tapa en **Duroplast** con bisagras en acero inox.
Con protección antibacteriana.

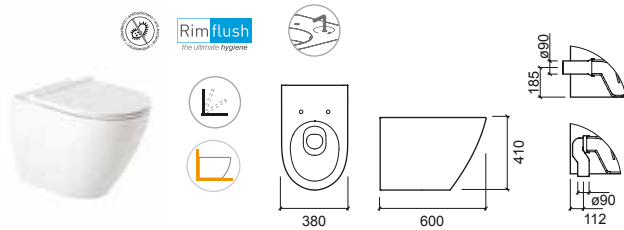

Referencia Descripción € Blanco

136410 BIDÉ BTW 322,00€

380x590x410mm / 27.6Kg / Piezas palet BL=12

136415 BIDÉ BTW C/ORIFICIO P/TAPA 322,00€

380x590x410mm / 27.6Kg / Piezas palet BL=12

23641 TAPA P/BIDÉ CLIPOFF C/SLOWCLOSE 148,00€

1.4Kg / Caja 05
Asiento y tapa en **Duroplast** con bisagras en acero inox.
Con protección antibacteriana.

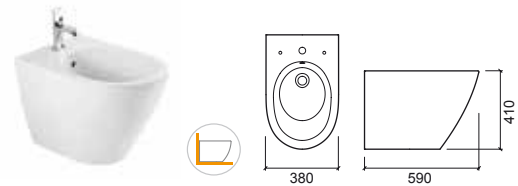

Referencia Descripción € Blanco € Color

136032 INODORO SUSPENDIDO RIMFLUSH 384,00€

380x560x350mm / 21.9Kg / Piezas palet BL=18
> P. 81 SISTEMAS DE INSTALACIÓN

136032 INODORO SUSPENDIDO RIMFLUSH 659,00€ 814,00€

380x560x350mm / 21.9Kg
Colores disponibles bajo consulta: **blanco mate** y **taupe mate**.
> P. 81 SISTEMAS DE INSTALACIÓN

136032 INODORO SUSPENDIDO RIMFLUSH 1.678,00€

380x560x350mm / 21.9Kg
Colores disponibles bajo consulta: **blanco mate texturado**.
> P. 81 SISTEMAS DE INSTALACIÓN

23661 ASIENTO Y TAPA SLIM P/INODORO CLIPOFF C/SLOWCLOSE 161,00€

3.0Kg / Caja 05
Asiento y tapa en **Duroplast** con bisagras en acero inox.
Con protección antibacteriana.

23661 ASIENTO Y TAPA SLIM P/INODORO CLIPOFF C/SLOWCLOSE 294,00€ 294,00€

3.0Kg / Caja 05
Asiento y tapa en **Duroplast** con bisagras en acero inox.
Con protección antibacteriana.
Colores disponibles bajo consulta: **blanco mate** y **taupe mate**.



Referencia Descripción € Blanco € Color

136450 BIDÉ SUSPENDIDO 305,00€

380x560x290mm / 20.5Kg / Piezas palet BL=18
> P. 81 SISTEMAS DE INSTALACIÓN

136450 BIDÉ SUSPENDIDO 504,00€ 641,00€

380x560x290mm / 20.5Kg
Colores disponibles bajo consulta: **blanco mate** y **taupe mate**.
> P. 81 SISTEMAS DE INSTALACIÓN

136450 BIDÉ SUSPENDIDO 1.402,00€

380x560x290mm / 20.5Kg / Piezas palet BL=18
Colores disponibles bajo consulta: **blanco mate texturado**.
> P. 81 SISTEMAS DE INSTALACIÓN

136455 BIDÉ SUSPENDIDO C/ORIFICIO P/TAPA 305,00€

380x560x290mm / 20.5Kg
> P. 81 SISTEMAS DE INSTALACIÓN
[-] Consultar disponibilidad.

23641 TAPA P/BIDÉ CLIPOFF C/SLOWCLOSE 148,00€

1.4Kg / Caja 05
Tapa en **Duroplast** con bisagras en acero inox.
Con protección antibacteriana.

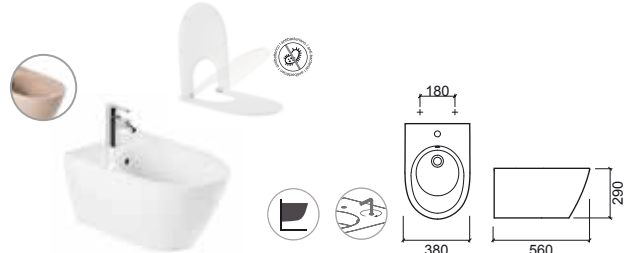

LEYENDA.

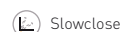



SANIBOLD

design Melissa Vilar

Referencia	Descripción	€ Blanco	€ Color*
------------	-------------	----------	----------

137310	LAVABO SOBRE MUEBLE 60x40 🗑️	238,00€	542,00€
---------------	-------------------------------------	----------------	----------------

📦 592x400x150mm / 11.8Kg / Piezas palet BL-COL=20
Sin embellecedor. **No compatible con VDA.** Plano de corte: Ø150mm.
*Colores disponibles bajo consulta: **blanco/negro mate** Ref. 137310B64.

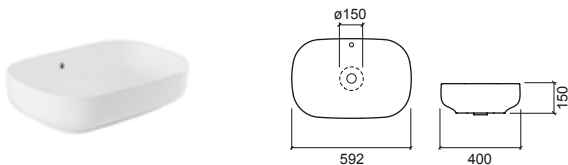

Referencia	Descripción	€ Blanco
------------	-------------	----------

137011	INODORO BTW RIMFLUSH CISTERNA ALTA / EMPOTRADA S/DUAL	314,00€
---------------	--	----------------

📦 358x556x403mm / 26.8Kg / Piezas palet BL=18
Incluye kit de fijación y sifón de descarga.
> P. 81 SISTEMAS DE INSTALACIÓN

23731	ASIENTO Y TAPA P/INODORO CLIPOFF C/SLOWCLOSE	118,00€
--------------	---	----------------

📦 2.3Kg / Caja 05
Asiento y tapa en **Duroplast** con bisagras en acero inox.
Con protección antibacteriana.

23761	ASIENTO Y TAPA SLIM P/INODORO EASYCLIP C/SLOWCLOSE	125,00€
--------------	---	----------------

📦 2.6Kg / Caja 05
Asiento y tapa en **Duroplast** con bisagras en acero inox.
Con protección antibacteriana.

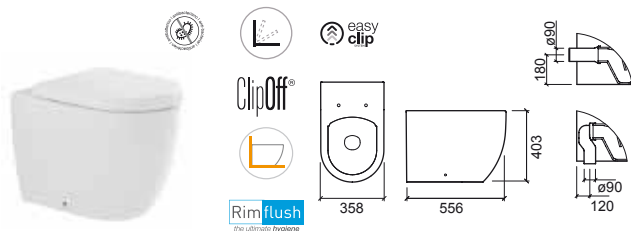

Referencia	Descripción	€ Blanco	€ Color*
------------	-------------	----------	----------

137300	LAVABO SOBRE MUEBLE 48x40 🗑️	212,00€	513,00€
---------------	-------------------------------------	----------------	----------------

📦 475x400x150mm / 9.2Kg / Piezas palet BL-COL=20
Sin embellecedor. Plano de corte: Ø150mm. **No compatible con VDA.**
*Colores disponibles bajo consulta: **blanco/negro mate** Ref. 137300B64

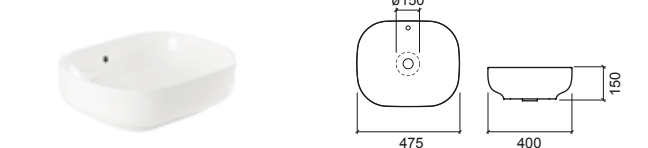
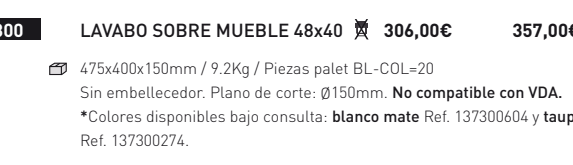

Referencia	Descripción	€ Blanco
------------	-------------	----------

137410	BIDÉ BTW	283,00€
---------------	-----------------	----------------

📦 355x555x400mm / 24.9Kg / Piezas palet BL=18

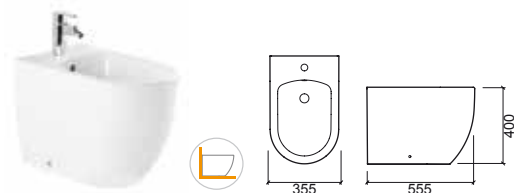

LEYENDA.

🛡️ Antibacteriana 📦 Back to Wall

P. 67 COMPONENTES / BL. BLANCO / COL. COLOR

Referencia	Descripción	€ Blanco
137023	INODORO BTW RIMFLUSH CISTERNA BAJA S/DUAL 📦 355x645x404mm / 31.0Kg Incluye kit de fijación y sifón de descarga.	312,00€
137111	CISTERNA BAJA A/I CON MECANISMO INSTALADO 📦 370x140x420mm / 13.5Kg Incluye tapa y mecanismo doble descarga.	251,00€
137113	CISTERNA BAJA A/S CON MECANISMO INSTALADO 📦 370x140x420mm / 13.5Kg Incluye tapa y mecanismo doble descarga.	251,00€
23731	ASIENTO Y TAPA P/INODORO CLIPOFF C/SLOWCLOSE 📦 2.3Kg / Caja 05 Asiento y tapa en Duroplast con bisagras en acero inox. Con protección antibacteriana.	118,00€
23761	ASIENTO Y TAPA SLIM P/INODORO EASYCLIP C/SLOWCLOSE 📦 2.6Kg / Caja 05 Asiento y tapa en Duroplast con bisagras en acero inox. Con protección antibacteriana.	125,00€
INODORO BTW COMPLETO C/B		688,00€

Inodoro + Cisterna con mecanismo + Asiento slim



LEYENDA.

- Antibacteriana
- Slowclose
- Doble descarga
- Back to Wall

BL. BLANCO / P. 67 COMPONENTES

SANIBOLD

design Melissa Vilar

Referencia	Descripción	€ Blanco	€ Negro
137034	INODORO RIMFLUSH SUSPENDIDO 355x505x360mm / 23.5Kg / Piezas palet BL=18 > P. 81 SISTEMAS DE INSTALACIÓN	155,00€	
137034	INODORO RIMFLUSH SUSPENDIDO 355x505x360mm / 23.5Kg Colores disponibles bajo consulta: blanco mate y negro mate . > P. 81 SISTEMAS DE INSTALACIÓN	624,00€	707,00€
23731	ASIENTO Y TAPA P/INODORO CLIPOFF C/SLOWCLOSE 2.3Kg / Caja 05 Asiento y tapa en Duroplast con bisagras en acero inox. Con protección antibacteriana.	118,00€	
23761	ASIENTO Y TAPA SLIM P/INODORO EASYCLIP C/SLOWCLOSE 2.6Kg / Caja 05 Asiento y tapa en Duroplast con bisagras en acero inox. Con protección antibacteriana.	125,00€	
23761	ASIENTO Y TAPA SLIM P/INODORO EASYCLIP C/SLOWCLOSE 2.6Kg / Caja 05 Asiento y tapa en Duroplast con bisagras en acero inox. Colores disponibles bajo consulta: blanco mate y negro mate .	269,00€	269,00€



Referencia	Descripción	€ Blanco	€ Negro
137440	BIDÉ SUSPENDIDO C/FIJACIÓN OCULTA 360x510x335mm / 20.7Kg / Piezas palet BL=27 > P. 81 SISTEMAS DE INSTALACIÓN	245,00€	
137440	BIDÉ SUSPENDIDO C/FIJACIÓN OCULTA 360x510x335mm / 20.7Kg Colores disponibles bajo consulta: blanco mate y negro mate . > P. 81 SISTEMAS DE INSTALACIÓN	492,00€	581,00€



LEYENDA.



Fijación oculta de sujeción superior



Suspendido



Slowclose



Antibacteriana



ADVANCE

design Suzana Nobre

Referencia	Descripción	€ Blanco
127330	LAVABO MURAL 40	223,00€

400x254x160mm / 9.2Kg / Piezas palet BL=12
Incluye kit de fijación. Sin embellecedor.
[-] Consultar disponibilidad.

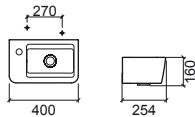

LEYENDA.

+ PUNTOS DE FIJACIÓN ◊ ENTRADA DE AGUA ⊕ SALIDA DESAGÜE ⚡ SUELO

P. 68 COMPONENTES / BL. BLANCO

Referencia	Descripción	€ Blanco
127023	INODORO BTW CISTERNA BAJA S/DUAL 350x615x406mm / 37.1Kg / Piezas palet BL=12 Incluye kit de fijación y sifón de descarga.	367,00€
127111	CISTERNA BAJA A/I CON MECANISMO INSTALADO 365x155x448mm / 15.3Kg / Piezas palet BL=12 Incluye tapa y mecanismo doble descarga.	344,00€
127113	CISTERNA BAJA A/S CON MECANISMO INSTALADO 365x155x448mm / 14.4Kg / Piezas palet BL=12 Incluye tapa y mecanismo doble descarga.	344,00€
22731	ASIENTO Y TAPA P/INODORO SLOWCLOSE 2.3Kg / Caja 05 Asiento y tapa en Duroplast con bisagras en acero inox. Con protección antibacteriana.	194,00€
22711	ASIENTO Y TAPA P/INODORO 2.3Kg / Caja 05 Asiento y tapa en Duroplast con bisagras en acero inox. Con protección antibacteriana.	143,00€
INODORO BTW COMPLETO C/B		905,00€
Inodoro + Cisterna con mecanismo + Asiento slowclose		

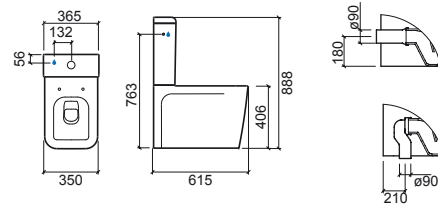

LEYENDA.

- Antibacteriana
- Doble descarga
- Slowclose
- Back to Wall

P. 68 COMPONENTES / BL. BLANCO

ADVANCE

design Suzana Nobre

Referencia	Descripción	€ Blanco
127011	INODORO BTW CISTERNA ALTA / EMPOTRADA S/DUAL 350x525x410mm / 33.7Kg / Piezas palet BL=12 Incluye kit de fijación y sifón de descarga. > P. 81 SISTEMAS DE INSTALACIÓN	324,00€
22731	ASIENTO Y TAPA P/INODORO SLOWCLOSE 2.3Kg / Caja 05 Asiento y tapa en Duroplast con bisagras en acero inox. Con protección antibacteriana.	194,00€
22711	ASIENTO Y TAPA P/INODORO 2.3Kg / Caja 05 Asiento y tapa en Duroplast con bisagras en acero inox. Con protección antibacteriana.	143,00€

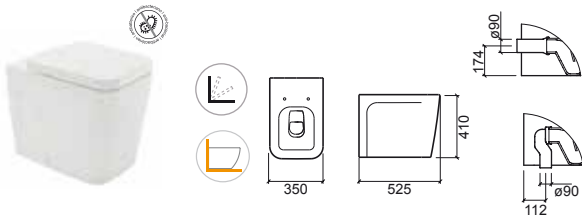

Referencia	Descripción	€ Blanco
127410	BIDÉ BTW 350x530x410mm / 20.8Kg / Piezas palet BL=10 Incluye kit de fijación.	324,00€
127415	BIDÉ BTW C/ORIFICIOS P/TAPA 350x530x410mm / 20.8Kg / Piezas palet BL=10 Incluye kit de fijación.	324,00€
22741	TAPA P/BIDÉ 1.7Kg / Caja 05 Asiento y tapa en Duroplast con bisagras en acero inox. Con protección antibacteriana.	124,00€

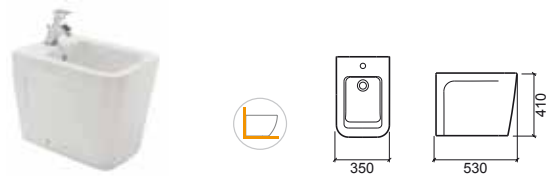

Referencia	Descripción	€ Blanco
127032	INODORO SUSPENDIDO 352x530x358mm / 27.3Kg / Piezas palet BL=12 > P. 81 SISTEMAS DE INSTALACIÓN	416,00€
22731	ASIENTO Y TAPA P/INODORO SLOWCLOSE 2.3Kg / Caja 05 Asiento y tapa en Duroplast con bisagras en acero inox. Con protección antibacteriana.	194,00€
22711	ASIENTO Y TAPA P/INODORO 2.3Kg / Caja 05 Asiento y tapa en Duroplast con bisagras en acero inox. Con protección antibacteriana. Incluye kit de fijación.	143,00€

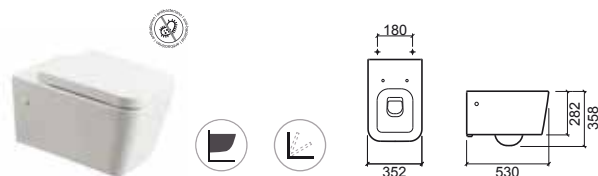

Referencia	Descripción	€ Blanco
127450	BIDÉ SUSPENDIDO 350x535x275mm / 20.8Kg / Piezas palet BL=12 > P. 81 SISTEMAS DE INSTALACIÓN Incluye kit de fijación.	374,00€



LEYENDA.

- Back to Wall
- Antibacteriana
- Slowclose
- Suspendido

P. 68 COMPONENTES / BL. BLANCO



VINTAGE

design Suzana Nobre

Referencia	Descripción	€ Blanco
117310 ①	LAVABO 58 580x460x230mm / 20.2Kg / Piezas palet BL=18 Incluye kit de fijación.	211,00€
117320 ②	LAVABO 68 690x525x270mm / 25.1Kg / Piezas palet BL=12 Incluye kit de fijación.	234,00€
117330 ②	LAVABO 78 780x555x265mm / 33.5Kg / Piezas palet BL=12 Incluye kit de fijación.	253,00€
117200 ④	PEDESTAL 265x265x678mm / 15.1Kg / Piezas palet BL=12	157,00€

Referencia	Descripción	€ Blanco
117360 ①	LAVABO ENCASTRAR 650x495x210mm / 18.3Kg / Piezas palet BL=18 Incluye kit de fijación. Sin embellecedor. Plano de corte: 620x465mm.	182,00€

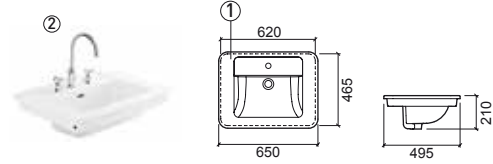

	A	B	C	D
①	580	460	835	260
②	690	525	865	285
③	780	555	905	285

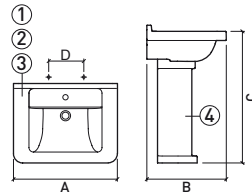

LEYENDA.

Referencia	Descripción	€ Blanco
117021	INODORO CISTERNA BAJA S/DUAL 📦 370x685x430mm / 29.8Kg / Piezas palet BL=12 Incluye kit de fijación y sifón de descarga.	359,00€
117111	CISTERNA BAJA A/I CON MECANISMO INSTALADO 📦 353x153x417mm / 13.7Kg / Piezas palet BL=12 Incluye tapa y mecanismo doble descarga.	283,00€
21731	ASIENTO Y TAPA P/INODORO SLOWCLOSE 📦 4.2Kg / Caja 05 Asiento y tapa en Duroplast con bisagras en acero inox. Con protección antibacteriana.	167,00€
21711	ASIENTO Y TAPA P/INODORO 📦 4.0Kg / Caja 05 Asiento y tapa en Duroplast con bisagras en acero inox. Con protección antibacteriana.	118,00€

INODORO COMPLETO C/B 809,00€

Inodoro + Cisterna con mecanismo + Asiento slowclose

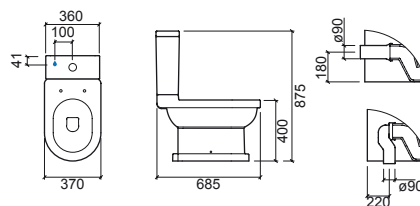

LEYENDA.

- Antibacteriana
- Doble descarga
- Slowclose

P. 68 COMPONENTES / BL. BLANCO

VINTAGE

design Suzana Nobre

Referencia	Descripción	€ Blanco
117011	INODORO CISTERNA ALTA / EMPOTRADA S/DUAL 375x575x435mm / 27.5Kg / Piezas palet BL=12 Incluye kit de fijación y sifón de descarga. > P. 81 SISTEMAS DE INSTALACIÓN	325,00€
21731	ASIENTO Y TAPA P/INODORO SLOWCLOSE 4.2Kg / Caja 05 Asiento y tapa en Duroplast con bisagras en acero inox. Con protección antibacteriana.	167,00€
21711	ASIENTO Y TAPA P/INODORO 4.0Kg / Caja 05 Asiento y tapa en Duroplast con bisagras en acero inox. Con protección antibacteriana.	118,00€

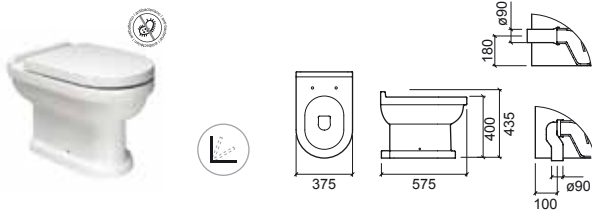

Referencia	Descripción	€ Blanco
117410	BIDÉ 370x565x435mm / 23.5Kg / Piezas palet BL=12 Incluye kit de fijación.	289,00€
117411	BIDÉ C/3 ORIFICIOS 370x565x435mm / 23.5Kg / Piezas palet BL=12 Incluye kit de fijación. [-] Consultar disponibilidad.	289,00€

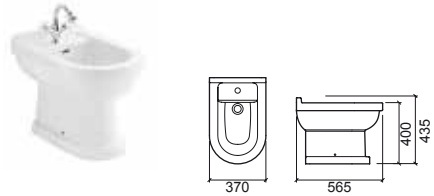

LEYENDA.

 Slowclose  Antibacteriana

P. 68 COMPONENTES / BL. BLANCO

URB.Y / URB.Y PLUS

design Emanuel Rufo



URB.Y

design Emanuel Rufo

Referencia Descripción € Blanco

140300 ① LAVABO 56 URB.Y **102,00€**

560x465x188mm / 15.7Kg / Piezas palet BL=27
Incluye kit de fijación. Con embellecedor.

140310 ② LAVABO 60 URB.Y **105,00€**

600x500x193mm / 17.3Kg / Piezas palet BL=30
Incluye kit de fijación. Con embellecedor.

140320 ③ LAVABO 66 URB.Y **112,00€**

660x490x193mm / 17.8Kg / Piezas palet BL=30
Incluye kit de fijación. Con embellecedor.

140200 ④ PEDESTAL URB.Y **72,00€**

170x210x685mm / 13.2Kg / Piezas palet BL=30

140220 ⑤ SEMIPEDESTAL URB.Y **61,00€**

245x300x430mm / 11.6Kg / Piezas palet BL=30
Incluye kit de fijación.

	A	B	C	D	E
①	56	560	465	835	580
②	60	600	500	835	585
③	66	660	490	835	585

①/②/③+④



①/②/③+⑤

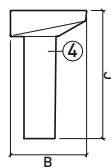
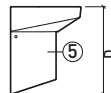
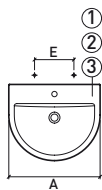

Referencia Descripción € Blanco

140350 ① LAVABO SEMIENCASTRAR 65 URB.Y **200,00€**

650x470x190mm / 18.9Kg / Piezas palet BL=30
Incluye kit de fijación. Con embellecedor.

140360 ② LAVABO SEMIENCASTRAR 80 URB.Y **222,00€**

800x470x195mm / 23.3Kg / Piezas palet BL=18
Incluye kit de fijación. Con embellecedor.

	A	B	C
①	65	650	470
②	80	800	470

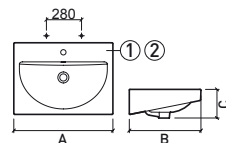

Referencia Descripción € Blanco

140370 LAVABO SEMIENCASTRAR 54 URB.Y **132,00€**

540x455x190mm / 13.6Kg / Piezas palet BL=27
Con embellecedor.



	A	B	C	D	E
①	56	525	590	140	655
②	60	525	590	140	650
③	66	520	585	140	645

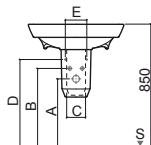

> P. 126 MUEBLES









LEYENDA.

+ PUNTOS DE FIJACIÓN ⊕ ENTRADA DE AGUA ⊖ SALIDA DESAGÜE § SUELO

P. 70 COMPONENTES / BL. BLANCO



Referencia	Descripción	€ Blanco
146021	INODORO BTW CISTERNA BAJA S/DUAL URB.Y PLUS  360x600x410mm / 30.8Kg / Piezas palet BL=20 Incluye kit de fijación y sifón de descarga.	234,00€
146024	INODORO BTW CISTERNA BAJA S/DUAL URB.Y PLUS C/MEDIA LUNA IZQ.  376x590x395mm / 35.2Kg / Piezas palet BL=20 Incluye kit de fijación y sifón de descarga.	234,00€
140171	CISTERNA BAJA A/I CON MECANISMO INSTALADO URB.Y PLUS  379x155x433mm / 13.3Kg / Piezas palet BL=30 Incluye tapa y mecanismo doble descarga.	179,00€
140173	CISTERNA BAJA A/S CON MECANISMO INSTALADO URB.Y PLUS  379x155x433mm / 13.3Kg / Piezas palet BL=30 Incluye tapa y mecanismo doble descarga.	179,00€
24061	ASIENTO Y TAPA SLIM P/INODORO EASYCLIP C/SLOWCLOSE URB.Y  2.8Kg / Caja 05 Asiento y tapa en Duroplast con bisagras en acero inox. Con protección antibacteriana. [-] Consultar disponibilidad.	82,00€
24031	ASIENTO Y TAPA P/INODORO CLIPOFF C/SLOWCLOSE URB.Y  2.4Kg / Caja 05 Asiento y tapa en Duroplast con bisagras en acero inox. Con protección antibacteriana.	82,00€
24011	ASIENTO Y TAPA P/INODORO CLIPOFF URB.Y  2.4Kg / Caja 05 Asiento y tapa en Duroplast con bisagras en acero inox. Con protección antibacteriana.	66,00€
INODORO BTW COMPLETO C/B		495,00€

Inodoro + Cisterna con mecanismo + Asiento slim

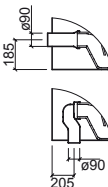
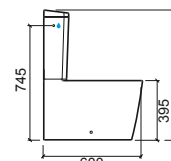
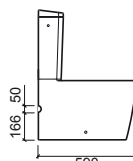
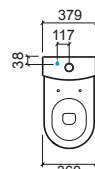

LEYENDA.

-  Antibacteriana
-  Doble descarga
-  Slowclose
-  Back to Wall

URB.Y

design Emanuel Rufo

Referencia	Descripción	€ Blanco
140053	INODORO BTW RIMFLUSH CISTERNA BAJA 60 S/DUAL C/MEDIA LUNA URB.Y 360x606x395mm / 31.1Kg / Piezas palet BL=30 Incluye kit de fijación y sifón de descarga.	138,00€
140171	CISTERNA BAJA A/I CON MECANISMO INSTALADO URB.Y 379x155x433mm / 13.3Kg / Piezas palet BL=30 Incluye tapa y mecanismo doble descarga.	179,00€
140173	CISTERNA BAJA A/S CON MECANISMO INSTALADO URB.Y 379x155x433mm / 13.3Kg / Piezas palet BL=30 Incluye tapa y mecanismo doble descarga.	179,00€
24061	ASIENTO Y TAPA SLIM P/INODORO EASYCLIP C/SLOWCLOSE URB.Y 2.8Kg / Caja 05 Asiento y tapa en Duroplast con bisagras en acero inox. Con protección antibacteriana. [-] Consultar disponibilidad.	82,00€
24031	ASIENTO Y TAPA P/INODORO CLIPOFF C/SLOWCLOSE URB.Y 2.4Kg / Caja 05 Asiento y tapa en Duroplast con bisagras en acero inox. Con protección antibacteriana.	82,00€
24011	ASIENTO Y TAPA P/INODORO CLIPOFF URB.Y 2.4Kg / Caja 05 Asiento y tapa en Duroplast con bisagras en acero inox. Con protección antibacteriana.	66,00€
INODORO BTW COMPLETO C/B 60		399,00€
Inodoro + Cisterna con mecanismo + Asiento slim		

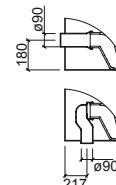
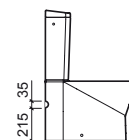
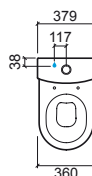

LEYENDA.



Antibacteriana



Doble descarga



Slowclose



Back to Wall

Referencia	Descripción	€ Blanco
140029	INODORO RIMFLUSH CISTERNA BAJA 65 S/DUAL URB.Y 362x646x397mm Incluye kit de fijación y sifón de descarga [-] Consultar disponibilidad.	128,00€
140171	CISTERNA BAJA A/I CON MECANISMO INSTALADO 379x155x433mm / 13.3Kg / Piezas palet BL=30 Incluye tapa y mecanismo doble descarga.	179,00€
140173	CISTERNA BAJA A/S CON MECANISMO INSTALADO 379x155x433mm / 13.3Kg / Piezas palet BL=30 Incluye tapa y mecanismo doble descarga.	179,00€
24061	ASIENTO Y TAPA SLIM P/INODORO EASYCLIP C/SLOWCLOSE URB.Y 2.8Kg / Caja 05 Asiento y tapa en Duroplast con bisagras en acero inox. Con protección antibacteriana. [-] Consultar disponibilidad.	82,00€
24031	ASIENTO Y TAPA P/INODORO CLIPOFF C/SLOWCLOSE URB.Y 2.4Kg / Caja 05 Asiento y tapa en Duroplast con bisagras en acero inox. Con protección antibacteriana.	82,00€
24011	ASIENTO Y TAPA P/INODORO CLIPOFF URB.Y 2.4Kg / Caja 05 Asiento y tapa en Duroplast con bisagras en acero inox. Con protección antibacteriana.	66,00€

INODORO COMPLETO C/B 65 389,00€

Inodoro + Cisterna con mecanismo + Asiento slim



Referencia	Descripción	€ Blanco
140410	BIDÉ URB.Y 355x552x396mm / 22.4Kg / Piezas palet BL=30 Incluye kit de fijación.	108,00€
140415	BIDÉ C/ORIFICIOS P/TAPA URB.Y 355x552x396mm / 22.4Kg / Piezas palet BL=30 Incluye kit de fijación.	108,00€
24041	TAPA P/BIDÉ URB.Y 1.7Kg / Caja 05 Tapa en Duroplast con bisagras en acero inox. Con protección antibacteriana.	66,00€

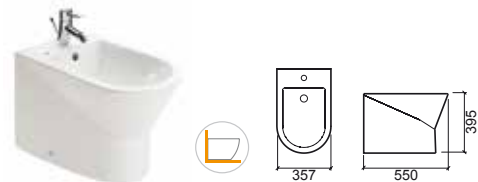
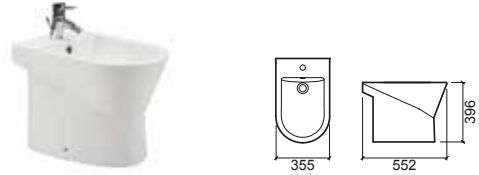

LEYENDA.

- Antibacteriana
- Doble descarga
- Slowclose
- Dimensiones sujetas a variaciones

P. 70 COMPONENTES / BL. BLANCO

URB.Y PLUS

design Emanuel Rufo

Referencia	Descripción	€ Blanco
146011	INODORO BTW CISTERNA ALTA / EMPOTRADA S/DUAL URB.Y PLUS 355x547x400mm / 32.1Kg / Piezas palet BL=20 Incluye kit de fijación y sifón de descarga > P. 81 SISTEMAS DE INSTALACIÓN	218,00€
24061	ASIENTO Y TAPA SLIM P/INODORO EASYCLIP C/SLOWCLOSE URB.Y 2.8Kg / Caja 05 Asiento y tapa en Duroplast con bisagras en acero inox. Con protección antibacteriana. [-] Consultar disponibilidad.	82,00€
24031	ASIENTO Y TAPA P/INODORO CLIPOFF C/SLOWCLOSE URB.Y 2.4Kg / Caja 05 Asiento y tapa en Duroplast con bisagras en acero inox. Con protección antibacteriana.	82,00€
24011	ASIENTO Y TAPA P/INODORO CLIPOFF URB.Y 2.4Kg / Caja 05 Asiento y tapa en Duroplast con bisagras en acero inox. Con protección antibacteriana.	66,00€

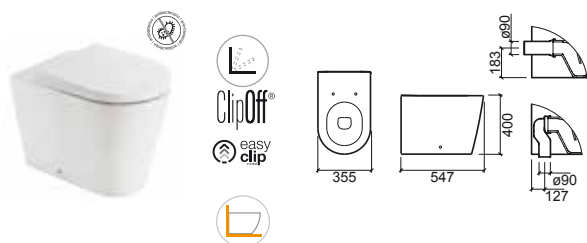

URB.Y

design Emanuel Rufo

Referencia	Descripción	€ Blanco
140013	INODORO BTW CISTERNA ALTA / EMPOTRADA S/DUAL URB.Y 356x553x405mm / 25.4Kg / Piezas palet BL=30 Incluye kit de fijación y sifón de descarga > P. 81 SISTEMAS DE INSTALACIÓN	118,00€
24061	ASIENTO Y TAPA SLIM P/INODORO EASYCLIP C/SLOWCLOSE URB.Y 2.8Kg / Caja 05 Asiento y tapa en Duroplast con bisagras en acero inox. Con protección antibacteriana. [-] Consultar disponibilidad.	82,00€
24031	ASIENTO Y TAPA P/INODORO CLIPOFF C/SLOWCLOSE URB.Y 2.4Kg / Caja 05 Asiento y tapa en Duroplast con bisagras en acero inox. Con protección antibacteriana.	82,00€
24011	ASIENTO Y TAPA P/INODORO CLIPOFF URB.Y 2.4Kg / Caja 05 Asiento y tapa en Duroplast con bisagras en acero inox. Con protección antibacteriana.	66,00€



Referencia	Descripción	€ Blanco
146410	BIDÉ BTW URB.Y PLUS 345x555x400mm / 27.0Kg / Piezas palet BL=20 Incluye kit de fijación.	214,00€
146415	BIDÉ BTW C/ORIFICIOS P/TAPA URB.Y PLUS 345x555x400mm / 27.0Kg / Piezas palet BL=20 Incluye kit de fijación.	214,00€
24041	TAPA P/BIDÉ URB.Y 1.7Kg / Caja 05 Tapa en Duroplast con bisagras en acero inox. Con protección antibacteriana.	66,00€

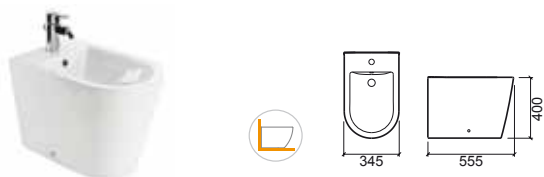

Referencia	Descripción	€ Blanco
140420	BIDÉ BTW URB.Y 357x550x395mm / 24.9Kg / Piezas palet BL=30 Incluye kit de fijación.	118,00€
140425	BIDÉ BTW C/ORIFICIOS P/TAPA URB.Y 357x550x395mm / 24.9Kg / Piezas palet BL=30 Incluye kit de fijación.	118,00€
24041	TAPA P/BIDÉ URB.Y 1.7Kg / Caja 05 Tapa en Duroplast con bisagras en acero inox. Con protección antibacteriana.	66,00€



LEYENDA.



Referencia	Descripción	€ Blanco	€ Color
------------	-------------	----------	---------

140034 INODORO SUSPENDIDO 48 URB.Y RIMFLUSH C/FIJACIÓN OCULTA **220,00€** **330,00€**
 350x483x330mm / 18.8Kg / Piezas palet BL=24
 Incluye kit de fijación.
 *Colores disponibles bajo consulta: **blanco mate** y **negro mate**.
 > P. 81 SISTEMAS DE INSTALACIÓN

24061 ASIENTO Y TAPA SLIM P/INODORO EASYCLIP C/SLOWCLOSE URB.Y **82,00€** **120,00€**
 2.8Kg / Caja 05
 Asiento y tapa en **Duroplast** con bisagras en acero inox.
 Con protección antibacteriana.
 *Colores disponibles bajo consulta: **blanco mate** y **negro mate**.

24031 ASIENTO Y TAPA P/INODORO CLIPOFF C/SLOWCLOSE URB.Y **82,00€**
 2.4Kg / Caja 05
 Asiento y tapa en **Duroplast** con bisagras en acero inox.
 Con protección antibacteriana.

24011 ASIENTO Y TAPA P/INODORO CLIPOFF URB.Y **66,00€**
 2.4Kg / Caja 05
 Asiento y tapa en **Duroplast** con bisagras en acero inox.
 Con protección antibacteriana.



Referencia	Descripción	€ Blanco	€ Color
------------	-------------	----------	---------

140044 INODORO SUSPENDIDO 52 URB.Y RIMFLUSH C/FIJACIÓN OCULTA **235,00€** **365,00€**
 350x524x330mm / 21.6Kg / Piezas palet BL=24
 Incluye kit de fijación.
 *Colores disponibles bajo consulta: **blanco mate** y **negro mate**.
 > P. 81 SISTEMAS DE INSTALACIÓN

24061 ASIENTO Y TAPA SLIM P/INODORO EASYCLIP C/SLOWCLOSE URB.Y **82,00€** **120,00€**
 2.8Kg / Caja 05
 Asiento y tapa en **Duroplast** con bisagras en acero inox.
 Con protección antibacteriana.
 *Colores disponibles bajo consulta: **blanco mate** y **negro mate**.
 [-] Consultar disponibilidad.

24031 ASIENTO Y TAPA P/INODORO CLIPOFF C/SLOWCLOSE URB.Y **82,00€**
 2.4Kg / Caja 05
 Asiento y tapa en **Duroplast** con bisagras en acero inox.
 Con protección antibacteriana.

24011 ASIENTO Y TAPA P/INODORO CLIPOFF URB.Y **66,00€**
 2.4Kg / Caja 05
 Asiento y tapa en **Duroplast** con bisagras en acero inox.
 Con protección antibacteriana.



Referencia	Descripción	€ Blanco	€ Color
------------	-------------	----------	---------

140450 BIDÉ SUSPENDIDO 48 URB.Y **182,00€** **245,00€**
 360x475x251mm / 16.8Kg / Piezas palet BL=24
 Incluye kit de fijación. Con embellecedor.
 *Colores disponibles bajo consulta: **blanco mate** y **negro mate**.
 > P. 81 SISTEMAS DE INSTALACIÓN



Referencia	Descripción	€ Blanco	€ Color
------------	-------------	----------	---------

140440 BIDÉ SUSPENDIDO 52 URB.Y **216,00€** **292,00€**
 358x530x254mm / 18.9Kg / Piezas palet BL=24
 Incluye kit de fijación. Con embellecedor.
 *Colores disponibles bajo consulta: **blanco mate** y **negro mate**.
 > P. 81 SISTEMAS DE INSTALACIÓN



LEYENDA.

- Fijación oculta de sujeción inferior
- Fijación oculta de sujeción superior
- Antibacteriana
- Slowclose
- Suspendido



LOOK

design Emanuel Rufo

Referencia	Descripción	€ Blanco
134310	① LAVABO 46 460x416x160mm / 11.5Kg / Piezas palet BL=30 Incluye kit de fijación. Con embellecedor.	76,00€
134320	② LAVABO 50 500x414x165mm / 8.3Kg / Piezas palet BL=30 Incluye kit de fijación. Con embellecedor.	83,00€
134330	③ LAVABO 56 560x449x165mm / 15Kg / Piezas palet BL=30 Incluye kit de fijación. Con embellecedor.	85,00€
134340	④ LAVABO 60 600x449x165mm / 15.1Kg / Piezas palet BL=30 Incluye kit de fijación. Con embellecedor.	92,00€
134370	⑤ LAVABO 66 660x443x162mm / 17.0Kg / Piezas palet BL=30 Incluye kit de fijación. Con embellecedor.	99,00€
134200	⑥ PEDESTAL 183x196x725mm / 14.3Kg / Piezas palet BL=30	66,00€
134220	⑦ SEMIPEDESTAL 210x295x310mm / 8.6Kg / Piezas palet BL=30 Incluye kit de fijación.	60,00€

	A	B	C	D	E
①	46	460	416	850	440
②	50	500	414	850	440
③	56	560	449	850	440
④	60	600	449	850	440
⑤	66	660	443	850	444

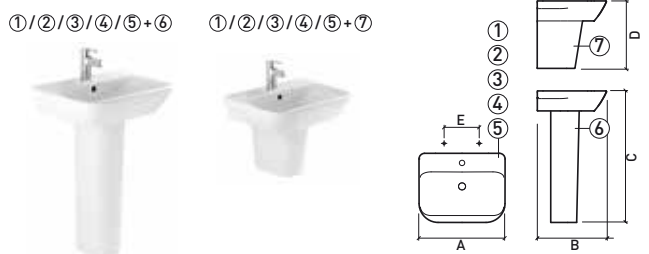

	A	B	C	D	E
①	46	576	618	140	680
②	50	561	630	140	680
③	56	558	623	140	673
④	60	560	625	140	675
⑤	66	555	625	140	675

> P. 135 MUEBLES



Referencia	Descripción	€ Blanco
134390	LAVABO MURAL 50x23 500x230x160mm / 8.2Kg / Piezas palet BL=30 Incluye kit de fijación. Con embellecedor.	81,00€

Referencia	Descripción	€ Blanco
134300	LAVABO MURAL 36x30 362x304x158mm / 8.3Kg / Piezas palet BL=30 Incluye kit de fijación. Con embellecedor.	68,00€

Referencia	Descripción	€ Blanco
134700	LAVABO ANGULAR MURAL 45 445x480x162mm / 10.3Kg / Piezas palet BL=30 Incluye kit de fijación. Con embellecedor.	87,00€

Referencia	Descripción	€ Blanco
134380	LAVABO SEMIENCASTRAR 535x457x160mm / 14.6Kg / Piezas palet BL=30 Con embellecedor.	126,00€

LEYENDA.

+ PUNTOS DE FIJACIÓN ⊕ ENTRADA DE AGUA ⊖ SALIDA DESAGÜE ⑆ SUELO

P. 71 COMPONENTES / BL. BLANCO

Referencia Descripción € Blanco

134350 ① LAVABO ENCASTRAR 63 **186,00€**
 637x465x168mm / 15.8Kg / Piezas palet BL=30
 Con embellecedor. Incluye kit fijación. Plano de corte en 'U': 445x595mm.

134360 ② LAVABO ENCASTRAR 83 **213,00€**
 832x465x177mm / 20.0Kg / Piezas palet BL=30
 Con embellecedor. Incluye kit de fijación.

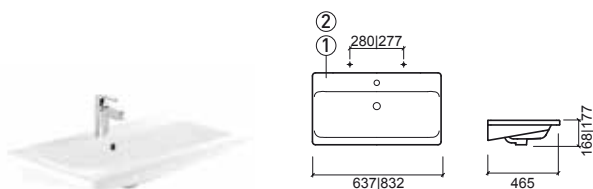

Referencia Descripción € Blanco

134770 ① LAVABO ENCASTRAR 63x36 **172,00€**
 632x363x162mm / 12.8Kg / Piezas palet BL=30
 Sin embellecedor Incluye kit fijación. Plano de corte en 'U': 338x590mm.

134780 ② LAVABO ENCASTRAR 83x36 **198,00€**
 835x365x137mm / 16.4Kg / Piezas palet BL=21
 Sin embellecedor Incluye kit fijación. Plano de corte en 'U': 340x790mm.

134790 ③ LAVABO ENCASTRAR 103x36 **226,00€**
 1040x365x170mm / 21.3Kg / Piezas palet BL=18
 Sin embellecedor Incluye kit fijación. Plano de corte en 'U': 340x990mm.

	A	B	C	D	E	F
① 63	632	363	162	285	---	---
② 83	835	365	137	282	---	---
③ 103	1040	365	170	285	146	145

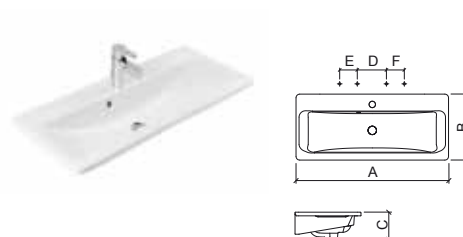

Referencia Descripción € Blanco

134011 INODORO BTW CISTERNA ALTA / EMPOTRADA S/DUAL **113,00€**
 348x520x400mm / 27.1Kg / Piezas palet BL=30
 Incluye kit de fijación y sifón de descarga
 > P. 81 SISTEMAS DE INSTALACIÓN

23461 ASIENTO Y TAPA SLIM P/INODORO EASYCLIP C/SLOWCLOSE **79,00€**
 2.8Kg / Caja 05
 Asiento y tapa en **Duroplast** con bisagras en acero inox.
 Con protección antibacteriana.
 [-] Consultar disponibilidad.

23431 ASIENTO Y TAPA P/INODORO CLIPOFF C/SLOWCLOSE **79,00€**
 2.4Kg / Caja 05
 Asiento y tapa en **Duroplast** con bisagras en acero inox.
 Con protección antibacteriana.

23411 ASIENTO Y TAPA P/INODORO CLIPOFF **65,00€**
 2.4Kg / Caja 05
 Asiento y tapa en **Duroplast** con bisagras en acero inox.
 Con protección antibacteriana.

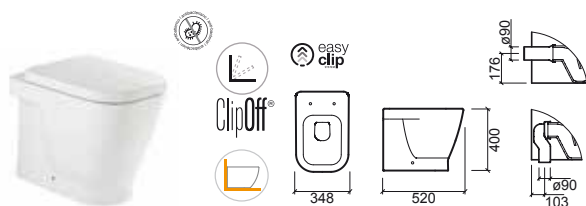

Referencia Descripción € Blanco

134410 BIDÉ BTW **112,00€**
 350x520x407mm / 23.9Kg / Piezas palet BL=30
 Incluye kit de fijación.

134420 BIDÉ BTW C/MEDIA LUNA **112,00€**
 350x520x407mm / 23.9Kg / Piezas palet BL=30
 Incluye kit de fijación.

134415 BIDÉ BTW C/ORIFICIOS P/TAPA **112,00€**
 350x520x407mm / 23.9Kg / Piezas palet BL=30
 Incluye kit de fijación.

134425 BIDÉ BTW C/ORIFICIOS P/TAPA C/MEDIA LUNA **112,00€**
 350x520x407mm / 23.9Kg / Piezas palet BL=30
 Incluye kit de fijación.

23441 TAPA P/BIDÉ CLIPOFF C/SLOWCLOSE **79,00€**
 1.7Kg / Caja 05
 Tapa en **Duroplast** con bisagras en acero inox.
 Con protección antibacteriana.

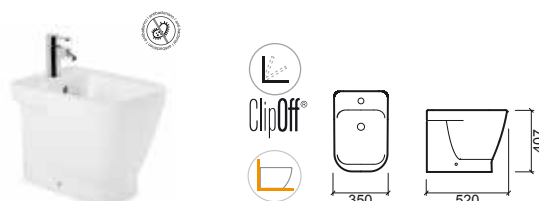

LEYENDA.

- Antibacteriana
- Slowclose
- Back to Wall

LOOK

design Emanuel Rufo

Referencia	Descripción	€ Blanco
134021	INODORO BTW CISTERNA BAJA S/DUAL 📦 345x631x400mm / 32.4Kg / Piezas palet BL=30 Incluye kit de fijación y sifón de descarga	150,00€
134111	CISTERNA BAJA A/I CON MECANISMO INSTALADO 📦 365x146x410mm / 10.4Kg / Piezas palet BL=30 Incluye tapa y mecanismo doble descarga.	146,00€
134113	CISTERNA BAJA A/S CON MECANISMO INSTALADO 📦 365x146x410mm / 10.4Kg / Piezas palet BL=30 Incluye tapa y mecanismo doble descarga.	146,00€
23461	ASIENTO Y TAPA SLIM P/INODORO EASYCLIP C/SLOWCLOSE 📦 2.8Kg / Caja 05 Asiento y tapa en Duroplast con bisagras en acero inox. Con protección antibacteriana. [-] Consultar disponibilidad.	79,00€
23431	ASIENTO Y TAPA P/INODORO CLIPOFF C/SLOWCLOSE 📦 2.7Kg / Caja 05 Asiento y tapa en Duroplast con bisagras en acero inox. Con protección antibacteriana.	79,00€
23411	ASIENTO Y TAPA P/INODORO CLIPOFF 📦 2.7Kg / Caja 05 Asiento y tapa en Duroplast con bisagras en acero inox. Con protección antibacteriana.	65,00€
INODORO BTW COMPLETO C/B		375,00€
Inodoro + Cisterna con mecanismo + Asiento slim		

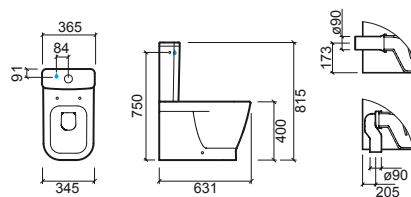

LEYENDA.

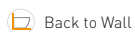



Referencia	Descripción	€ Blanco
134023	INODORO BTW RIMFLUSH CISTERNA BAJA S/DUAL 365x630x400mm / 30.8Kg / Piezas palet BL=30 Incluye kit de fijación y sifón de descarga	160,00€
134111	CISTERNA BAJA A/I CON MECANISMO INSTALADO 365x146x410mm / 10.4Kg / Piezas palet BL=30 Incluye tapa y mecanismo doble descarga.	146,00€
134113	CISTERNA BAJA A/S CON MECANISMO INSTALADO 365x146x410mm / 10.4Kg / Piezas palet BL=30 Incluye tapa y mecanismo doble descarga.	146,00€
23461	ASIENTO Y TAPA SLIM P/INODORO EASYCLIP C/SLOWCLOSE 2.8Kg / Caja 05 Asiento y tapa en Duroplast con bisagras en acero inox. Con protección antibacteriana. [-] Consultar disponibilidad.	79,00€
23431	ASIENTO Y TAPA P/INODORO CLIPOFF C/SLOWCLOSE 2.7Kg / Caja 05 Asiento y tapa en Duroplast con bisagras en acero inox. Con protección antibacteriana.	79,00€
23411	ASIENTO Y TAPA P/INODORO CLIPOFF 2.7Kg / Caja 05 Asiento y tapa en Duroplast con bisagras en acero inox. Con protección antibacteriana.	65,00€
INODORO BTW COMPLETO C/B		385,00€

Inodoro + Cisterna con mecanismo + Asiento slim

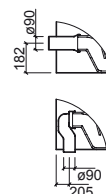
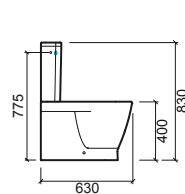
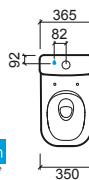

LEYENDA.

- Antibacteriana
- Doble descarga
- Slowclose
- Back to Wall

P. 71 COMPONENTES / BL. BLANCO

LOOK

design Emanuel Rufo

Referencia	Descripción	€ Blanco
134025	INODORO RIMFLUSH CISTERNA BAJA S/DUAL 342x650x400mm / 32.9Kg Incluye kit de fijación y sifón de descarga [-] Consultar disponibilidad.	165,00€
134111	CISTERNA BAJA A/I CON MECANISMO INSTALADO 365x146x410mm / 10.4Kg / Piezas palet BL=30 Incluye tapa y mecanismo doble descarga.	146,00€
134113	CISTERNA BAJA A/S CON MECANISMO INSTALADO 365x146x410mm / 10.4Kg / Piezas palet BL=30 Incluye tapa y mecanismo doble descarga.	146,00€
23461	ASIENTO Y TAPA SLIM P/INODORO EASYCLIP C/SLOWCLOSE 2.8Kg / Caja 05 Asiento y tapa en Duroplast con bisagras en acero inox. Con protección antibacteriana. [-] Consultar disponibilidad.	79,00€
23431	ASIENTO Y TAPA P/INODORO CLIPOFF C/SLOWCLOSE 2.7Kg / Caja 05 Asiento y tapa en Duroplast con bisagras en acero inox. Con protección antibacteriana.	79,00€
23411	ASIENTO Y TAPA P/INODORO CLIPOFF 2.7Kg / Caja 05 Asiento y tapa en Duroplast con bisagras en acero inox. Con protección antibacteriana.	65,00€
INODORO COMPLETO C/B		390,00€
Inodoro + Cisterna con mecanismo + Asiento slim		

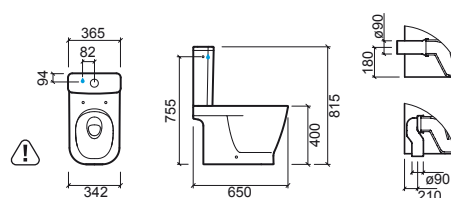

LEYENDA.

Antibacteriana
 Doble descarga
 Slowclose
 Dimensiones sujetas a variaciones

Referencia	Descripción	€ Blanco
134034	INODORO SUSPENDIDO RIMFLUSH C/FIJACIÓN OCULTA 347x504x335mm / 25.2Kg / Piezas palet BL=24 > P. 81 SISTEMAS DE INSTALACIÓN	189,00€
23461	ASIENTO Y TAPA SLIM P/INODORO EASYCLIP C/SLOWCLOSE 2.8Kg / Caja 05 Asiento y tapa en Duroplast con bisagras en acero inox. Con protección antibacteriana. [-] Consultar disponibilidad.	79,00€
23431	ASIENTO Y TAPA P/INODORO CLIPOFF SLOWCLOSE 2.7Kg / Caja 05 Asiento y tapa en Duroplast con bisagras en acero inox. Con protección antibacteriana.	79,00€
23411	ASIENTO Y TAPA P/INODORO CLIPOFF 2.7Kg / Caja 05 Asiento y tapa en Duroplast con bisagras en acero inox. Con protección antibacteriana.	65,00€

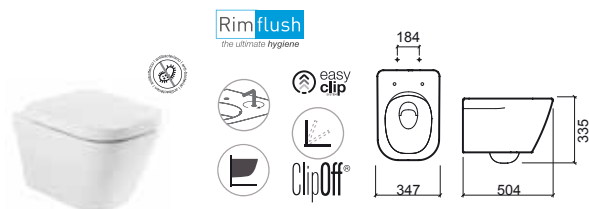

Referencia	Descripción	€ Blanco
134440	BIDÉ SUSPENDIDO C/FIJACIÓN OCULTA 348x500x305mm / 20.2Kg / Piezas palet BL=24 > P. 81 SISTEMAS DE INSTALACIÓN	215,00€
134445	BIDÉ SUSPENDIDO C/FIJACIÓN OCULTA C/ORIFICIOS P/TAPA 342x503x300mm / 20.0Kg / Piezas palet BL=24 > P. 81 SISTEMAS DE INSTALACIÓN [-] Consultar disponibilidad.	215,00€
23441	TAPA P/BIDÉ CLIPOFF SLOWCLOSE 1.7Kg / Caja 05 Tapa en Duroplast con bisagras en acero inox. Con protección antibacteriana.	79,00€



LEYENDA.

Fijación oculta de sujeción inferior
 Fijación oculta de sujeción superior
 Antibacteriana
 Slowclose
 Suspendido



WINNER

design Emanuel Rufo

Referencia	Descripción	€ Blanco
142300 ①	LAVABO 55 559x435x199mm / 12.3Kg Incluye kit de fijación. Sin embellecedor	65,00€
142310 ②	LAVABO 60 608x458x199mm / 16.0Kg Incluye kit de fijación. Sin embellecedor	82,00€
142220 ③	SEMIPEDESTAL 250x300x345mm / 8.1Kg Incluye kit de fijación. Sin embellecedor	58,00€

NEW ①/②+③

	A	B	C	D
①	55	559	435	509
②	60	608	458	509

	A	B	C	D	E
①	55	520	595	165	665
②	60	515	590	165	665

Referencia	Descripción	€ Blanco
142011	INODORO BTW RIMFLUSH CISTERNA ALTA/ EMPOTRADA S/DUAL 350x535x400mm Incluye kit de fijación. > P. 81 SISTEMAS DE INSTALACIÓN [-] Consultar disponibilidad.	107,00€
24231	ASIENTO Y TAPA P/INODORO EASYCLIP C/SLOWCLOSE 2.6Kg Asiento y tapa en Duroplast con bisagras en acero inox. Con protección antibacteriana.	73,00€

NEW

Referencia	Descripción	€ Blanco
142410	BIDÉ 352x531x405mm / 22.7Kg Incluye kit de fijación.	93,00€

NEW

LEYENDA.

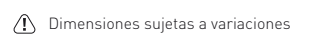
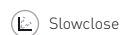
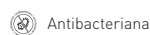

+PUNTOS DE FIJACIÓN ⊕ ENTRADA DE AGUA ⊕ SALIDA DESAGÜE ⚡ SUELO

P. 71 COMPONENTES / BL. BLANCO

Referencia	Descripción	€ Blanco
142021	INODORO RIMFLUSH CISTERNA BAJA S/DUAL 350x640x400mm / 23.0Kg / Piezas palet BL=18 Incluye kit de fijación.	109,00€
142111	CISTERNA BAJA A/I CON MECANISMO INSTALADO 365x146x415mm / 14.0Kg / Piezas palet BL=36 Incluye tapa y mecanismo doble descarga 3/4,5L.	146,00€
142113	CISTERNA BAJA A/S CON MECANISMO INSTALADO 365x146x415mm / 14.0Kg / Piezas palet BL=36 Incluye tapa y mecanismo doble descarga 3/4,5L.	146,00€
24231	ASIENTO Y TAPA P/INODORO EASYCLIP C/SLOWCLOSE 2.6Kg Asiento y tapa en Duroplast con bisagras en acero inox. Con protección antibacteriana.	73,00€
INODORO COMPLETO C/B		328,00€
Inodoro + Cisterna con mecanismo + Asiento		

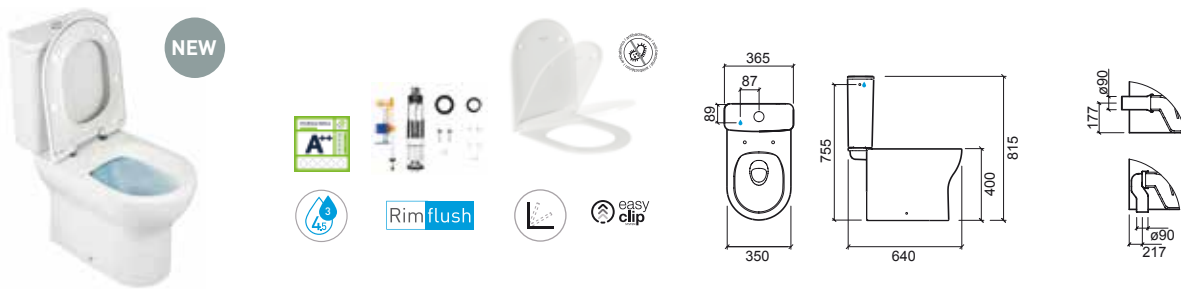

LEYENDA.

- Antibacteriana
- Doble descarga
- Slowclose
- Back to Wall

P. 71 COMPONENTES / BL. BLANCO

WINNER

design Emanuel Rufo

Referencia	Descripción	€ Blanco
142025	INODORO BTW RIMFLUSH CISTERNA BAJA S/DUAL 350x634x405mm / 25.3Kg Incluye kit de fijación.	121,00€
142027	INODORO BTW RIMFLUSH CISTERNA BAJA S/DUAL C/ORIFICIO 350x634x405mm / 25.3Kg Incluye kit de fijación.	121,00€
142111	CISTERNA BAJA A/I CON MECANISMO INSTALADO 365x146x415mm / 14.0Kg / Piezas palet BL=36 Incluye tapa y mecanismo doble descarga 3/4,5L.	146,00€
142113	CISTERNA BAJA A/S CON MECANISMO INSTALADO 365x146x415mm / 14.0Kg / Piezas palet BL=36 Incluye tapa y mecanismo doble descarga 3/4,5L.	146,00€
24231	ASIENTO Y TAPA P/INODORO EASYCLIP C/SLOWCLOSE 2.6Kg Asiento y tapa en Duroplast con bisagras en acero inox. Con protección antibacteriana.	73,00€
INODORO BTW COMPLETO C/B		340,00€
Inodoro + Cisterna con mecanismo + Asiento		



NEW

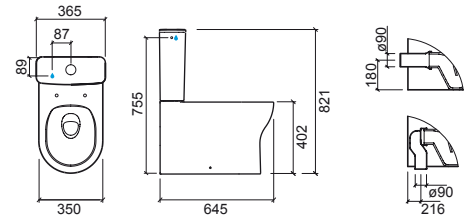

Referencia	Descripción	€ Blanco
142420	BIDÉ BTW 350x535x400mm Incluye kit de fijación.	105,00€

NEW

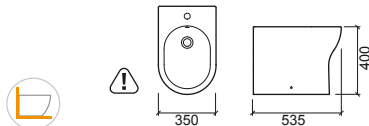

LEYENDA.

- Antibacteriana
- Doble descarga
- Slowclose
- Back to Wall
- Dimensiones sujetas a variaciones

Referencia	Descripción	€ Blanco
144021	INODORO BTW RIMFLUSH CISTERNA BAJA S/DUAL 350x638x457mm / 25.1Kg / Piezas palet BL=18 Incluye kit de fijación.	153,00€
144023	INODORO BTW RIMFLUSH CISTERNA BAJA S/DUAL C/ORIFICIO 350x638x457mm / 25.1Kg / Piezas palet BL=18 Incluye kit de fijación.	153,00€
142111	CISTERNA BAJA A/I CON MECANISMO INSTALADO 365x146x415mm / 14.0Kg / Piezas palet BL=36 Incluye tapa y mecanismo doble descarga 3/4,5L.	146,00€
142113	CISTERNA BAJA A/S CON MECANISMO INSTALADO 365x146x415mm / 14.0Kg / Piezas palet BL=36 Incluye tapa y mecanismo doble descarga 3/4,5L.	146,00€
10041680	ASIENTO Y TAPA EN MADERA FORRADA C/ABERTURA P/INODORO Asiento y tapa en madera forrada color blanco con abertura para inodoro y bisagras cromadas.	117,00€
24231	ASIENTO Y TAPA P/INODORO EASYCLIP C/SLOWCLOSE 2.6Kg Asiento y tapa en Duroplast con bisagras en acero inox. Con protección antibacteriana.	73,00€

INODORO BTW COMPLETO C/B

372,00€

Inodoro + Cisterna con mecanismo + Asiento easyclip



NEW

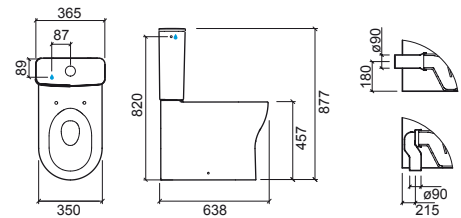

Referencia	Descripción	€ Blanco
144011	INODORO BTW RIMFLUSH CISTERNA ALTA/ EMPOTRADA S/DUAL 350x535x460mm Incluye kit de fijación. > P. 81 SISTEMAS DE INSTALACIÓN	148,00€
24231	ASIENTO Y TAPA P/INODORO EASYCLIP C/SLOWCLOSE 2.6Kg Asiento y tapa en Duroplast con bisagras en acero inox. Con protección antibacteriana.	73,00€

NEW

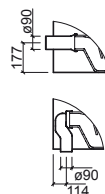
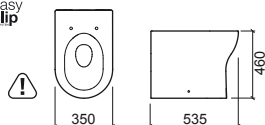

LEYENDA.

Antibacteriana
 Doble descarga
 Slowclose
 Back to Wall
 Dimensiones sujetas a variaciones

P. 71 COMPONENTES / BL. BLANCO

PROGET CONFORT

design Sanindusa



PROGET CONFORT

design Sanindusa

Referencia	Descripción	€ Blanco
130021	INODORO CISTERNA BAJA S/DUAL 📦 345x675x470mm / 30.3Kg / Piezas palet BL=24 Incluye kit de fijación y sifón de descarga	165,00€
130111	CISTERNA BAJA A/I CON MECANISMO INSTALADO 📦 370x180x364mm / 13.8Kg / Piezas palet BL=30 Incluye tapa y mecanismo doble descarga.	131,00€
130113	CISTERNA BAJA A/S CON MECANISMO INSTALADO 📦 370x180x362mm / 13.8Kg / Piezas palet BL=30 Incluye tapa y mecanismo doble descarga.	131,00€
10031680	ASIENTO Y TAPA EN MADERA FORRADA C/ABERTURA P/INODORO 📦 Asiento y tapa en madera forrada color blanco con abertura para inodoro y bisagras cromadas.	117,00€
23031	ASIENTO Y TAPA P/INODORO CLIPOFF C/SLOWCLOSE 📦 1.9Kg / Caja 05 Asiento y tapa en Duroplast con bisagras en acero inox. Con protección antibacteriana.	93,00€
21411	ASIENTO Y TAPA P/INODORO 📦 2.3Kg / Caja 05 Asiento y tapa en Duroplast con bisagras en acero inox. Con protección antibacteriana.	63,00€
INODORO COMPLETO C/B		359,00€
Inodoro + Cisterna con mecanismo + Asiento duroplast		

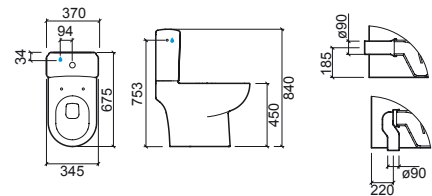

Referencia	Descripción	€ Blanco
130410	BIDÉ 📦 345x600x485mm / 22.7Kg / Piezas palet BL=24 Incluye kit de fijación.	165,00€
10031683	TAPA P/BIDÉ EN MADERA FORRADA 📦 1.3Kg / Caja 05 Tapa en madera forrada color blanco con bisagras cromadas.	117,00€
21441	TAPA P/BIDÉ 📦 1.3Kg / Caja 05 Tapa en Duroplast con bisagras en acero inox. Con protección antibacteriana.	63,00€

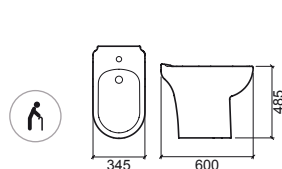

LEYENDA.

Senior
 Antibacteriana
 Doble descarga

P. 72 COMPONENTES / BL. BLANCO



EASY

design Emanuel Rufo

Referencia	Descripción	€ Blanco
131330 ①	LAVABO 50 500x425x190mm / 10.8Kg / Piezas palet BL=30 Incluye kit de fijación. Sin embellecedor	48,00€
131310 ②	LAVABO 55 548x443x190mm / 13.4Kg / Piezas palet BL=30 Incluye kit de fijación. Sin embellecedor	49,00€
131320 ③	LAVABO 60 612x467x188mm / 13.5Kg / Piezas palet BL=36 Incluye kit de fijación. Sin embellecedor	54,00€
131200 ④	PEDESTAL 172x180x705mm / 12.8Kg / Piezas palet BL=36	41,00€
131220 ⑤	SEMIPEDESTAL 195x310x275mm / 7.5Kg / Piezas palet BL=36 Incluye kit de fijación.	57,00€

Referencia	Descripción	€ Blanco
131700	LAVABO ANGULAR MURAL 50 505x505x190mm / 14.5Kg / Piezas palet BL-COL=36-24 Incluye kit de fijación. Sin embellecedor	92,00€

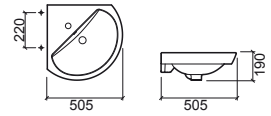

Referencia	Descripción	€ Blanco
131300	LAVABO MURAL 46 465x375x180mm / 9.0Kg / Piezas palet BL-COL=36-24 Incluye kit de fijación. Sin embellecedor	87,00€

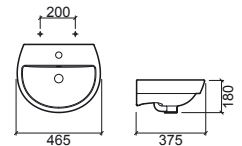

①/②/③+④



①/②/③+⑤



	A	B	C	D	E
①	50	500	425	845	415 245
②	55	548	443	846	415 272
③	60	612	467	845	415 280

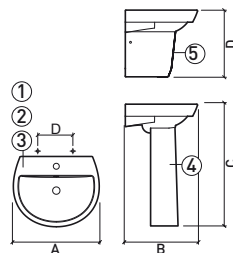

	A	B	C	D	E
①	50	530	585	140	640 130
②	55	525	580	140	640 130
③	60	535	590	140	640 130

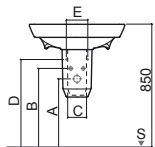

LEYENDA.

+ PUNTOS DE FIJACIÓN Ø ENTRADA DE AGUA ⊕ SALIDA DESAGÜE § SUELO

P. 72 COMPONENTES / BL. BLANCO

Referencia	Descripción	€ Blanco
131023	INODORO RIMFLUSH CISTERNA BAJA S/DUAL 342x639x390mm / 24.2Kg Incluye kit de fijación. [-] Consultar disponibilidad.	84,00€
131111	CISTERNA BAJA A/I CON MECANISMO INSTALADO 313x147x380mm / 9.7Kg / Piezas palet BL=40 Incluye tapa y mecanismo doble descarga.	113,00€
131113	CISTERNA BAJA A/S CON MECANISMO INSTALADO 313x147x380mm / 9.7Kg / Piezas palet BL=40 Incluye tapa y mecanismo doble descarga.	113,00€
23131	ASIENTO Y TAPA P/INODORO SLOWCLOSE 📦 2.2Kg / Caja 05 Asiento y tapa en Duroplast con bisagras en acero inox. Con protección antibacteriana.	64,00€
23114	ASIENTO Y TAPA P/INODORO 📦 2.2Kg / Caja 05 Asiento y tapa en Duroplast con bisagras en acero inox. Con protección antibacteriana.	49,00€
23121	ASIENTO Y TAPA P/INODORO 📦 1.8Kg / Caja 05 Asiento y tapa en Thermoplast con bisagras en nylon.	36,00€
INODORO COMPLETO C/B		246,00€
Inodoro + Cisterna con mecanismo + Asiento duroplast		

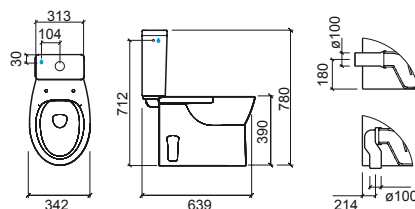
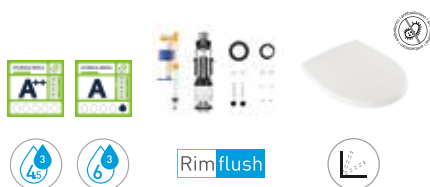

LEYENDA.

Antibacteriana
 Doble descarga
 Slowclose

P. 72 COMPONENTES / BL. BLANCO

EASY

design Emanuel Rufo

Referencia	Descripción	€ Blanco
131013	INODORO BTW CISTERNA ALTA / EMPOTRADA S/DUAL 348x504x394mm / 17.0Kg / Piezas palet BL=40 Incluye kit de fijación y sifón de descarga > P. 81 SISTEMAS DE INSTALACIÓN	96,00€
23131	ASIENTO Y TAPA P/INODORO SLOWCLOSE 2.2Kg / Caja 05 Asiento y tapa en Duroplast con bisagras en acero inox. Con protección antibacteriana.	64,00€
23114	ASIENTO Y TAPA P/INODORO 2.2Kg / Caja 05 Asiento y tapa en Duroplast con bisagras en acero inox. Con protección antibacteriana.	49,00€
23121	ASIENTO Y TAPA P/INODORO 1.8Kg / Caja 05 Asiento y tapa en Thermoplast con bisagras en nylon.	36,00€

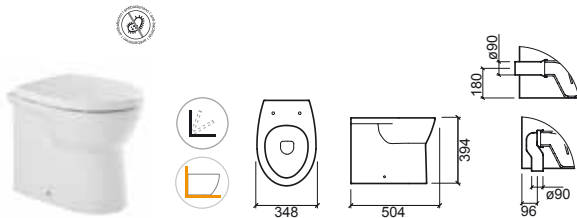

Referencia	Descripción	€ Blanco
131420	BIDÉ BTW 350x485x397mm / 16.4Kg / Piezas palet BL=40 Incluye kit de fijación.	87,00€
131425	BIDÉ BTW C/ORIFICIOS P/TAPA 350x485x397mm / 16.4Kg / Piezas palet BL=40 Incluye kit de fijación.	87,00€
23141	TAPA P/BIDÉ 1.2Kg / Caja 05 Tapa en Duroplast con bisagras en acero inox. Con protección antibacteriana. Con sujeción superior.	57,00€

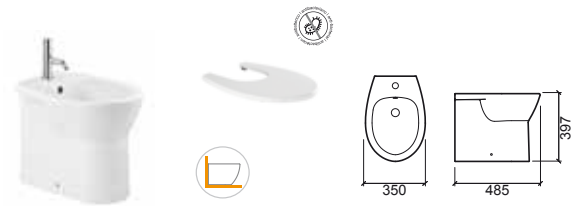

Referencia	Descripción	€ Blanco
131430	BIDÉ 344x490x390mm Incluye kit de fijación. [-] Consultar disponibilidad.	68,00€



LEYENDA.

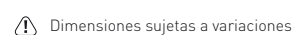
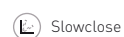
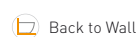
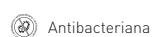



BENISSA

design Sanindusa

Referencia	Descripción	€ Blanco
103300 ①	LAVABO 55 	47,00€
	550x455x206mm / 11.5Kg / Piezas palet BL=40 Incluye kit de fijación. Con embellecedor. No compatible con semipedestal.	
103310 ②	LAVABO 60	52,00€
	595x505x200mm / 12.5Kg / Piezas palet BL=40 Incluye kit de fijación. Con embellecedor.	
103320 ③	LAVABO 66	59,00€
	665x535x205mm / 14.3Kg / Piezas palet BL=28 Incluye kit de fijación. Con embellecedor.	
103200 ④	PEDESTAL	41,00€
	224x195x675mm / 10.5Kg / Piezas palet BL=40	
103220 ⑤	SEMIPEDESTAL	55,00€
	 260x315x360mm / 7.4Kg / Piezas palet BL=55 Incluye kit de fijación.	

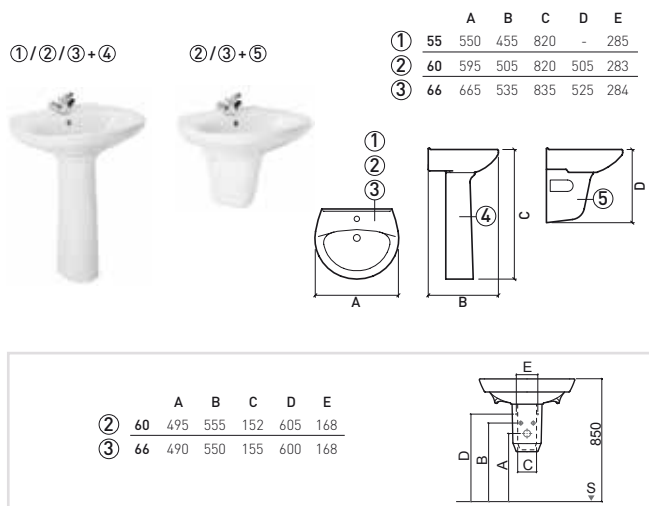

LEYENDA.

 Senior  Doble descarga  Antibacteriana + PUNTOS DE FIJACIÓN  ENTRADA DE AGUA  SALIDA DESAGÜE  SUELO

Referencia	Descripción	€ Blanco
103021	INODORO CISTERNA BAJA S/V 365x670x403mm / 18.3Kg / Piezas palet BL=40 Incluye kit de fijación.	75,00€
103022	INODORO CISTERNA BAJA S/H 363x685x402mm / 19.0Kg / Piezas palet BL=40 Incluye kit de fijación.	75,00€
103111	CISTERNA BAJA A/I CON MECANISMO 410x180x408mm / 13.3Kg / Piezas palet BL=40 Incluye tapa y mecanismo interrumpible.	112,00€
103113	CISTERNA BAJA A/S CON MECANISMO 410x180x408mm / 13.1Kg / Piezas palet BL=40 Incluye tapa y mecanismo interrumpible.	112,00€
20314	ASIENTO Y TAPA P/INODORO CLIPOFF SLOWCLOSE 2.2Kg / Caja 05 Asiento y tapa en Duroplast con bisagras en acero inox. Con protección antibacteriana.	107,00€
20311	ASIENTO Y TAPA P/INODORO CLIPOFF 2.2Kg / Caja 05 Asiento y tapa en Duroplast con bisagras en acero inox. Con protección antibacteriana.	49,00€
20321	ASIENTO Y TAPA P/INODORO 1.4Kg / Caja 05 Asiento y tapa en Thermoplast con bisagras en nylon.	35,00€
INODORO COMPLETO C/B		236,00€

Inodoro + Cisterna con mecanismo + Asiento duroplast.

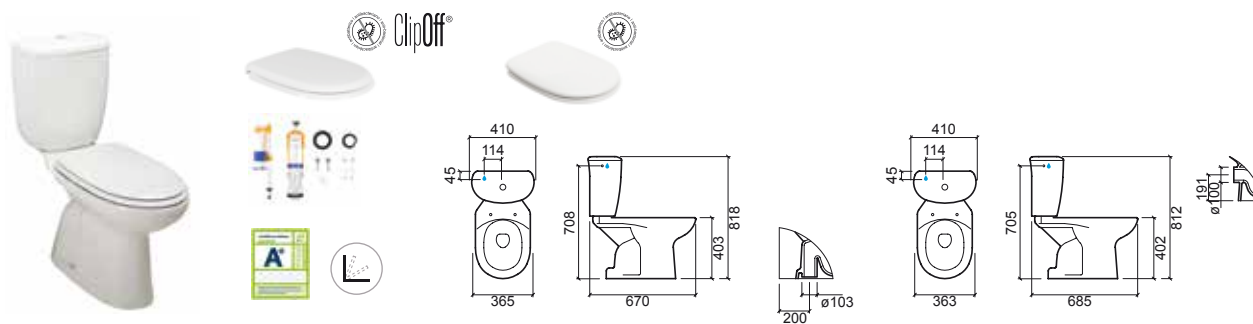

LEYENDA.

 Antibacteriana
  Slowclose

P. 73 COMPONENTES / BL. BLANCO

BENISSA

design Sanindusa

Referencia	Descripción	€ Blanco
103011	① INODORO CISTERNA ALTA / EMPOTRADA S/V 364x597x393mm / 18.2Kg / Piezas palet BL=40 Incluye kit de fijación. Colores disponibles: blanco . > P. 81 SISTEMAS DE INSTALACIÓN	72,00€
20314	ASIENTO Y TAPA P/INODORO CLIPOFF SLOWCLOSE 2.2Kg / Caja 05 Asiento y tapa en Duroplast con bisagras en acero inox. Con protección antibacteriana.	107,00€
20311	ASIENTO Y TAPA P/INODORO CLIPOFF 2.2Kg / Caja 05 Asiento y tapa en Duroplast con bisagras en acero inox. Con protección antibacteriana.	49,00€
20321	ASIENTO Y TAPA P/INODORO 1.4Kg / Caja 05 Asiento y tapa en Thermoplast con bisagras en nylon.	35,00€

Referencia	Descripción	€ Blanco
103410	BIDÉ 368x565x408mm / 15.5Kg / Piezas palet BL=40 Incluye kit de fijación	66,00€
20341	TAPA P/BIDÉ 1.4Kg / Caja 05 Asiento y tapa en Duroplast con bisagras en acero inox. Con protección antibacteriana.	55,00€

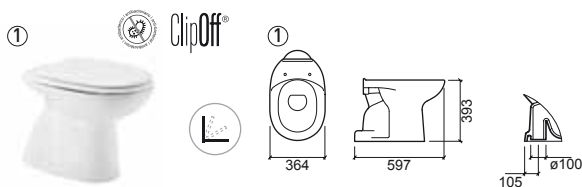

Referencia	Descripción	€ Blanco
103042	INODORO SUSPENDIDO 70 360x700x345mm / 20.6Kg / Piezas palet BL=16 > P. 81 SISTEMAS DE INSTALACIÓN	242,00€
20314	ASIENTO Y TAPA P/INODORO CLIPOFF SLOWCLOSE 2.2Kg / Caja 05 Asiento y tapa en Duroplast con bisagras en acero inox. Con protección antibacteriana.	107,00€
20311	ASIENTO Y TAPA P/INODORO CLIPOFF 2.2Kg / Caja 05 Asiento y tapa en Duroplast con bisagras en acero inox. Con protección antibacteriana.	49,00€
20321	ASIENTO Y TAPA P/INODORO 1.4Kg / Caja 05 Asiento y tapa en Thermoplast con bisagras en nylon.	35,00€
4A03042	TUBO EXTENSOR P/INODORO SUSPENDIDO BENISSA 70 0.1Kg	18,00€



LEYENDA.

Senior
 Antibacteriana
 Slowclose
 Suspendido

P. 73 COMPONENTES / BL. BLANCO



CETUS

design Sanindusa

Referencia Descripción € Blanco

110300 ① LAVABO 55 **63,00€**

559x435x199mm / 12.3Kg / Piezas palet BL=30
Incluye kit de fijación. Sin embellecedor.

110310 ② LAVABO 60 **71,00€**

608x458x199mm / 16.0Kg / Piezas palet BL=30
Incluye kit de fijación. Sin embellecedor.

110220 ③ SEMIPEDESTAL **50,00€**

250x300x345mm / 8.1Kg / Piezas palet BL=30
Incluye kit de fijación.



	A	B	C	D
①	55	559	435	509
②	60	608	458	509

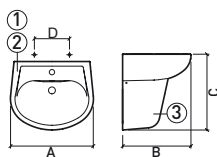

	A	B	C	D	E
①	55	520	595	165	665
②	60	515	590	165	665

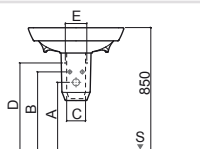

Referencia Descripción € Blanco

110450 BIDÉ SUSPENDIDO **119,00€**

365x530x370mm / 16.3Kg / Piezas palet BL=32
> P. 81 SISTEMAS DE INSTALACIÓN

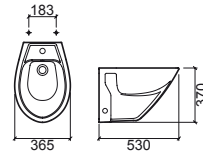

Referencia Descripción € Blanco

110440 BIDÉ SUSPENDIDO 48 **110,00€**

350x480x365mm / Piezas palet BL=32
> P. 81 SISTEMAS DE INSTALACIÓN

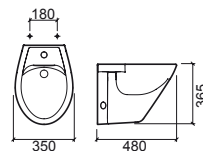

LEYENDA.

◆ PUNTOS DE FIJACIÓN ⊕ ENTRADA DE AGUA ⊖ SALIDA DESAGÜE § SUELO

P. 74 COMPONENTES / BL. BLANCO

Referencia	Descripción	€ Blanco
110032	INODORO SUSPENDIDO 52 370x535x375mm / 15.5Kg / Piezas palet BL=32 > P. 81 SISTEMAS DE INSTALACIÓN	134,00€
21031	ASIENTO Y TAPA P/INODORO CLIPOFF C/SLOWCLOSE 2.4Kg / Caja 05 Asiento y tapa en Duroplast con bisagras en acero inox. Con protección antibacteriana.	64,00€
21011	ASIENTO Y TAPA P/INODORO CLIPOFF 2.4Kg / Caja 05 Asiento y tapa en Duroplast con bisagras en acero inox. Con protección antibacteriana.	49,00€
21051	ASIENTO Y TAPA P/INODORO C/TAPA C/ABERTURA 2.0Kg / Caja 05 Asiento y tapa en Duroplast con bisagras en acero inox. Con protección antibacteriana.	91,00€



Referencia	Descripción	€ Blanco
110034	INODORO SUSPENDIDO 52 RIMFLUSH 370x529x374mm / 13.6Kg / Piezas palet BL=32 > P. 81 SISTEMAS DE INSTALACIÓN	152,00€
21031	ASIENTO Y TAPA P/INODORO CLIPOFF C/SLOWCLOSE 2.4Kg / Caja 05 Asiento y tapa en Duroplast con bisagras en acero inox. Con protección antibacteriana.	64,00€
21011	ASIENTO Y TAPA P/INODORO CLIPOFF 2.4Kg / Caja 05 Asiento y tapa en Duroplast con bisagras en acero inox. Con protección antibacteriana.	49,00€
21051	ASIENTO Y TAPA P/INODORO C/TAPA C/ABERTURA 2.0Kg / Caja 05 Asiento y tapa en Duroplast con bisagras en acero inox. Con protección antibacteriana.	91,00€



Referencia	Descripción	€ Blanco
110042	INODORO SUSPENDIDO 48 350x491x366mm / 13.6Kg / Piezas palet BL=32 > P. 81 SISTEMAS DE INSTALACIÓN	120,00€
21034	ASIENTO Y TAPA P/INODORO SLOWCLOSE 2.0Kg / Caja 05 Asiento y tapa en Duroplast con bisagras en acero inox. Con protección antibacteriana.	97,00€
21014	ASIENTO Y TAPA P/INODORO 2.0Kg / Caja 05 Asiento y tapa en Duroplast con bisagras en acero inox. Con protección antibacteriana.	60,00€



Referencia	Descripción	€ Blanco
110044	INODORO SUSPENDIDO 48 RIMFLUSH 350x489x372mm / Piezas palet BL=32 > P. 81 SISTEMAS DE INSTALACIÓN	149,00€
21034	ASIENTO Y TAPA P/INODORO SLOWCLOSE 2.0Kg / Caja 05 Asiento y tapa en Duroplast con bisagras en acero inox. Con protección antibacteriana.	97,00€
21014	ASIENTO Y TAPA P/INODORO 2.0Kg / Caja 05 Asiento y tapa en Duroplast con bisagras en acero inox. Con protección antibacteriana.	60,00€



LEYENDA.

Antibacteriana
 Slowclose
 Suspendido

P. 74 COMPONENTES / BL. BLANCO



LUXOR

design Sanindusa

Referencia	Descripción	€ Blanco
133921	① PACK INODORO CISTERNA BAJA S/V 33.3Kg / Piezas palet BL=12 Inodoro cisterna baja S/V (Ref. 103021) + Cisterna A/I (Ref. 103191) + Asiento y tapa Thermoplast (Ref. 20321)	190,00€
133923	① PACK INODORO CISTERNA BAJA S/V 33.3Kg / Piezas palet BL=12 Inodoro cisterna baja S/V (Ref. 103021) + Cisterna A/S (Ref. 110113) + Asiento y tapa Thermoplast (Ref. 20321)	190,00€
133922	② PACK INODORO CISTERNA BAJA S/H 33.3Kg / Piezas palet BL=12 Inodoro cisterna baja S/H (Ref. 103022) + Cisterna A/I (Ref. 103191) + Asiento y tapa Thermoplast (Ref. 20321)	190,00€
133924	② PACK INODORO CISTERNA BAJA S/H 33.3Kg / Piezas palet BL=12 Inodoro cisterna baja S/H (Ref. 103022) + Cisterna A/S (Ref. 110113) + Asiento y tapa Thermoplast (Ref. 20321)	190,00€

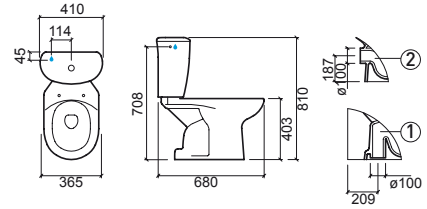

LEYENDA.

 Antibacteriana

BL. BLANCO

SANLIFE

Referencia	Descripción	€ Blanco	€ Otros
2401111	JUEGO BISAGRAS P/ASIENTO INODORO CLIPOFF 0.1Kg / Color disponible: inox . Compatible con la tapa con slowclose, Ref. 23631		19,40€
2060900	TOPES P/ASIENTO INODORO C/CLIPOFF 0.1Kg Compatible con la tapa con slowclose, Ref. 23631	4,90€	
2366011	JUEGO BISAGRAS P/ASIENTO SLIM INODORO CLIPOFF 0.1Kg / Color disponible: inox . Compatible con la tapa con slowclose, Ref. 23661		35,80€
2360900	TOPES P/ASIENTO SLIM INODORO C/CLIPOFF 0.1Kg / Compatible con la tapa con slowclose, Ref. 23661	4,90€	
2364500	TOPES P/TAPA BIDÉ 0.1Kg	4,90€	
2366000	CONJ. CLIPOFF C/SLOWCLOSE P/ASIENTO SLIM Compatible con la tapa con slowclose, Ref. 23661		27,30€
43	KIT FIJACIÓN LAVABO MURAL 0.1Kg		3,00€
3900	KIT FIJACIÓN INODORO SUSPENDIDO 0.3Kg		31,00€
3600	KIT FIJACIÓN BIDÉ SUSPENDIDO 0.3Kg		31,00€
MSKT1636	SIFÓN DE DESCARGA S/V Ø90 P/INODORO C/FIJ. OCULTA	15,80€	
136111SM	CISTERNA BAJA S/TAPA	270,00€	
33611113	MECANISMO COMPACTO P/CISTERNA 3/6L	80,00€	
3601	KIT FIJACIÓN OCULTA INODORO/BIDÉ 0.3Kg	15,80€	
3A99306	KIT FIJACIÓN CISTERNA	4,90€	
304029	GOMA MEMBRANA ALIMENTACIÓN	6,10€	
304039	KIT DE ALIMENTACIÓN	6,10€	
304017	GOMA CIERRE DESCARGA	2,20€	
340011	PULSADOR		12,00€

SANIBOLD

Referencia	Descripción	€ Blanco	€ Otros
2401111	JUEGO BISAGRAS P/ASIENTO INODORO CLIPOFF 0.1Kg / Color disponible: inox . Compatible con tapa con y sin Slowclose.		19,40€
2376111	JUEGO BISAGRAS EASYCLIP P/ASIENTO SLIM 0.1Kg / Color disponible: inox .		36,30€
2060900	TOPES P/ASIENTO INODORO 0.1Kg	4,90€	
2370900	TOPES P/ASIENTO SLIM 0.1Kg	18,20€	
2370906	TOPES P/ASIENTO SLIM 0.1Kg / Color disponible: negro .		18,20€
2376200	CONJUNTO FRENOS P/ASIENTO SLIM	55,00€	
2376206	CONJUNTO FRENOS P/ASIENTO SLIM Color disponible: negro .		55,00€
4000	KIT FIJACIÓN INODORO SUSPENDIDO SUJECIÓN SUPERIOR 0.3Kg		24,90€
137111SM	CISTERNA BAJA	173,00€	
137T11	TAPA P/CISTERNA	30,30€	
33711113	MECANISMO A/I COMPACTO P/CISTERNA 3/6L	80,00€	
33713113	MECANISMO A/S COMPACTO P/CISTERNA 3/6L	80,00€	
3A99306	KIT FIJACIÓN CISTERNA 0.2Kg	4,90€	
304029	GOMA MEMBRANA ALIMENTACIÓN	6,10€	
304039	KIT DE ALIMENTACIÓN	6,10€	
304017	GOMA CIERRE DESCARGA	2,20€	
340011	PULSADOR		12,00€

COMPONENTES

ADVANCE

Referencia	Descripción	€ Blanco	€ Otros
1271115M	CISTERNA BAJA A/I 365x145x450mm / 16.4Kg Incluye tapa.	264,00€	
1271135M	CISTERNA BAJA A/S 365x145x450mm / 16.4Kg Incluye tapa.	264,00€	
127T11	TAPA P/CISTERNA 2.6Kg	26,70€	
32711113	MECANISMO A/I COMPACTO P/CISTERNA 3/6L 1.0Kg	80,00€	
32713113	MECANISMO A/S COMPACTO P/CISTERNA 3/6L 1.0Kg	80,00€	
MSKT1714	SIFÓN P/ INODORO S/V 0.2Kg	17,00€	
2233111	JUEGO BISAGRAS P/ASIENTO INODORO SLOWCLOSE INOX	48,40€	
2400011	JUEGO BISAGRAS P/ASIENTO INODORO/BIDÉ INOX (SUJECIÓN SUPERIOR)	21,80€	
2060900	TOPES P/ASIENTO INODORO 0.1Kg	4,90€	
2274500	TOPES P/TAPA BIDÉ 0.1Kg	4,90€	
24	KIT FIJACIÓN INODORO/BIDÉ 0.1Kg	6,10€	
43	KIT FIJACIÓN LAVABOS 0.1Kg	3,00€	
20	KIT FIJACIÓN SEMIPEDESTAL 0.1Kg	6,10€	
2700	KIT FIJACIÓN INODORO/BIDÉ SUSPENDIDO PORCELANA BLANCA 0.3Kg	18,20€	
2706	KIT FIJACIÓN INODORO/BIDÉ SUSPENDIDO PORCELANA NEGRA 0.3Kg	18,20€	
3A99306	KIT FIJACIÓN CISTERNA 0.2Kg	4,90€	
304029	GOMA MEMBRANA ALIMENTACIÓN	6,10€	
304039	KIT DE ALIMENTACIÓN	6,10€	
304017	GOMA CIERRE DESCARGA	2,20€	
340011	PULSADOR	12,00€	

Referencia	Descripción	€ Blanco	€ Otros
3A27302	DESCARGA		38,80€
3A27303	ALIMENTACIÓN INFERIOR		38,80€
3A27304	ALIMENTACIÓN SUPERIOR		38,80€

VINTAGE

Referencia	Descripción	€ Blanco	€ Otros
1171115M	CISTERNA BAJA 353x153x417mm / 10.4Kg Incluye tapa.	204,00€	
117T11	TAPA P/CISTERNA 2.4Kg	26,70€	
31711113	MECANISMO COMPACTO P/CISTERNA 3/6L 1.0Kg	80,00€	
MSKT1714	SIFÓN P/INODORO S/V 0.2Kg	17,00€	
2233111	JUEGO BISAGRAS P/ASIENTO INODORO SLOWCLOSE INOX 0.1Kg	48,40€	
2400011	JUEGO BISAGRAS P/ASIENTO INODORO INOX 0.1Kg	21,80€	
2013900	TOPES P/ASIENTO INODORO 0.1Kg	4,90€	
3A99306	KIT FIJACIÓN CISTERNA 0.2Kg	4,90€	
304029	GOMA MEMBRANA ALIMENTACIÓN	6,10€	
304039	KIT DE ALIMENTACIÓN	6,10€	
304017	GOMA CIERRE DESCARGA	2,20€	
340011	PULSADOR	12,00€	
3A17302	DESCARGA		38,80€
3A17303	ALIMENTACIÓN INFERIOR		38,80€

URB.Y PLUS

Referencia	Descripción	€ Blanco	€ Otros	Referencia	Descripción	€ Blanco	€ Otros
140171SM	CISTERNA BAJA A/I 60 <small>372x150x433mm / 10.0Kg Incluye tapa.</small>	106,00€		304039	KIT DE ALIMENTACIÓN		6,10€
140173SM	CISTERNA BAJA A/S 60 <small>372x150x433mm / 13.3Kg Incluye tapa.</small>	106,00€		304017	GOMA CIERRE DESCARGA		2,20€
140T11	TAPA P/CISTERNA	24,20€		340011	PULSADOR		12,00€
34071113	MECANISMO A/I COMPACTO P/CISTERNA 3/6L <small>0.8Kg</small>	73,00€		3A46302	DESCARGA		38,80€
34073113	MECANISMO A/S COMPACTO P/CISTERNA 3/6L <small>0.9Kg</small>	73,00€		3A46303	ALIMENTACIÓN INFERIOR		38,80€
MSKT1714	SIFÓN P/INODORO S/V <small>0.2Kg</small>	15,80€		3A46304	ALIMENTACIÓN SUPERIOR		38,80€
2401111	JUEGO BISAGRAS P/ASIENTO INODORO CLIPOFF <small>0.1Kg / Color disponible: inox. Compatible con tapa con y sin Slowclose.</small>		19,40€				
2400200	CONJUNTO CLIPOFF P/ASIENTO INODORO		4,90€				
2401200	CONJUNTO CLIPOFF C/SISTEMA STANDARD P/ASIENTO INODORO		6,10€				
2403200	CONJUNTO CLIPOFF C/SISTEMA SLOWCLOSE P/ASIENTO INODORO		19,40€				
2404900	TOPES P/ASIENTO INODORO <small>0.1Kg</small>	4,90€					
2060900	TOPES P/ASIENTO INODORO CLIPOFF <small>0.1Kg</small>	4,90€					
2404111	JUEGO BISAGRAS P/TAPA BIDÉ INOX <small>0.2Kg</small>		19,40€				
2404500	TOPES P/TAPA BIDÉ <small>0.1Kg</small>	4,90€					
23	KIT FIJACIÓN INODORO/BIDÉ <small>0.1Kg</small>		4,90€				
3A99306	KIT FIJACIÓN CISTERNA <small>0.2Kg</small>		4,90€				
304029	GOMA MEMBRANA ALIMENTACIÓN		6,10€				

COMPONENTES

URB.Y

Referencia	Descripción	€ Blanco	€ Otros	Referencia	Descripción	€ Otros
140111SM	CISTERNA BAJA A/I 377x170x440mm / 15.0Kg Incluye tapa.	96,00€		24	KIT FIJACIÓN INODORO/BIDÉ 0.1Kg	6,10€
140113SM	CISTERNA BAJA A/S 377x170x440mm / 15.9Kg Incluye tapa.	96,00€		20	KIT FIJACIÓN SEMIPEDESTAL 0.1Kg	6,10€
140171SM	CISTERNA BAJA A/I INODORO 60 372x150x433mm / 10.0Kg Incluye tapa.	106,00€		4000	KIT FIJACIÓN INODORO SUSPENDIDO SUJECIÓN SUPERIOR 0.3Kg	24,90€
140173SM	CISTERNA BAJA A/S INODORO 60 372x150x433mm / 13.3Kg Incluye tapa.	106,00€		5200	KIT FIJACIÓN INODORO SUSPENDIDO URB.Y 52 SUJECIÓN P/ORIFICIOS 0.3Kg	26,70€
140T11	TAPA P/CISTERNA P/INODORO 65	24,20€		3600	KIT FIJACIÓN BIDÉ SUSPENSO URB.Y 48/52 SUJECIÓN INFERIOR 0.3Kg	30,80€
140T71	TAPA P/CISTERNA P/INODORO 60	24,20€		2700	KIT FIJACIÓN INODORO/BIDÉ SUSPENDIDO URB.Y 48/52 SUJECIÓN LATERAL	18,20€
34011113	MECANISMO A/I COMPACTO P/CISTERNA 3/6L INODORO 65 0.8Kg	73,00€		3A99306	KIT FIJACIÓN CISTERNA	4,90€
34013113	MECANISMO A/S COMPACTO P/CISTERNA 3/6L INODORO 65 1.0Kg	73,00€		223311	JUEGO BISAGRAS P/ASIENTO C/SLOWCLOSE SIN CLIPOFF	48,40€
34071113	MECANISMO A/I COMPACTO P/CISTERNA 3/6L INODORO 60 0.8Kg	73,00€		2400011	JUEGO BISAGRAS P/ASIENTO SIN CLIPOFF	21,80€
34073113	MECANISMO A/S COMPACTO P/CISTERNA 3/6L INODORO 60 0.9Kg	73,00€		2400200	CONJUNTO CLIPOFF P/ASIENTO INODORO	4,90€
MSKT1714	SIFÓN P/INODORO S/V 0.2Kg	15,80€		2401200	CONJUNTO CLIPOFF C/SISTEMA STANDARD P/ASIENTO INODORO	6,10€
2401111	JUEGO BISAGRAS P/ASIENTO INODORO CLIPOFF 0.1Kg / Color disponible: inox . Compatible con tapa con y sin Slowclose.		19,40€	2403200	CONJUNTO CLIPOFF C/SISTEMA SLOWCLOSE P/ASIENTO INODORO	19,40€
2404900	TOPES P/ASIENTO INODORO 0.1Kg	4,90€		304029	GOMA MEMBRANA ALIMENTACIÓN	6,10€
2060900	TOPES P/ASIENTO INODORO CLIPOFF 0.1Kg	4,90€		304039	KIT DE ALIMENTACIÓN	6,10€
2404111	JUEGO BISAGRAS P/TAPA BIDÉ INOX 0.2Kg		19,40€	304017	GOMA CIERRE DESCARGA	2,20€
2404500	TOPES P/TAPA BIDÉ 0.1Kg	4,90€		340011	PULSADOR	12,00€
				3A46302	DESCARGA	38,80€
				3A46303	ALIMENTACIÓN INFERIOR	38,80€
				3A46304	ALIMENTACIÓN SUPERIOR	38,80€

LOOK

Referencia	Descripción	€ Blanco	€ Otros
134111SM	CISTERNA BAJA A/I 362x140x410mm / 10.4Kg Incluye tapa.	73,00€	
134113SM	CISTERNA BAJA A/S 362x140x410mm / 10.4Kg Incluye tapa.	73,00€	
134T11	TAPA P/CISTERNA 1.5Kg	17,00€	
33411113	MECANISMO A/I COMPACTO P/CISTERNA 3/6L 1.0Kg	73,00€	
33413113	MECANISMO A/S COMPACTO P/CISTERNA 3/6L 1.0Kg	73,00€	
MSKT1714	SIFÓN P/INODORO S/V 0.2Kg	15,80€	
2401200	CONJUNTO CLIPOFF C/SISTEMA STANDARD P/ASIENTO INODORO Color disponible: inox.	6,10€	
2403200	CONJUNTO CLIPOFF C/SISTEMA SLOWCLOSE P/ASIENTO INODORO Color disponible: inox.	19,40€	
2401111	HERRAJES P/ASIENTO INODORO CLIPOFF (CON Y SIN SLOWCLOSE) 1.0Kg / Color disponible: inox.	19,40€	
2346111	HERRAJES REGULABLE EASYCLIP P/ASIENTO SLIM 1.0Kg / Color disponible: inox.	32,20€	
2346200	CONJUNTO FRENOS P/ASIENTO SLIM 1.0Kg	51,00€	
2060900	TOPES P/ASIENTO INODORO 0.1Kg	4,90€	
2340900	TOPES P/ASIENTO SLIM 0.1Kg	4,90€	
2344111	JUEGO BISAGRAS P/TAPA BIDÉ 0.1Kg	20,60€	
2274500	TOPES P/TAPA BIDÉ 0.1Kg	4,90€	
24	KIT FIJACIÓN INODORO/BIDÉ 0.1Kg	6,10€	
43	KIT FIJACIÓN LAVABO 0.1Kg	3,00€	
20	KIT FIJACIÓN SEMIPEDESTAL 0.1Kg	6,10€	
3A99306	KIT FIJACIÓN CISTERNA 0.2Kg	4,90€	
4000	KIT FIJACIÓN INODORO SUSPENDIDO RIMFLUSH 0.3Kg	24,90€	
3600	KIT FIJACIÓN BIDÉ SUSPENDIDO URB.Y 48/52 SUJECIÓN INFERIOR	30,80€	

Referencia	Descripción	€ Blanco	€ Otros
304029	GOMA MEMBRANA ALIMENTACIÓN		6,10€
304039	KIT DE ALIMENTACIÓN		6,10€
304017	GOMA CIERRE DESCARGA		2,20€
340011	PULSADOR		12,00€
3A34302	DESCARGA		38,80€
3A34303	ALIMENTACIÓN INFERIOR		38,80€
3A34303	ALIMENTACIÓN SUPERIOR		38,80€

WINNER



Referencia	Descripción	€ Blanco	€ Otros
142111SM	CISTERNA BAJA A/I 365x146x415mm / 13.5Kg Incluye tapa.	73,00€	
142113SM	CISTERNA BAJA A/S 365x146x415mm / 13.5Kg Incluye tapa.	73,00€	
34211113	MECANISMO A/I COMPACTO P/CISTERNA 3/4,5L 0.5Kg	73,00€	
34213113	MECANISMO A/S COMPACTO P/CISTERNA 3/4,5L 0.5Kg	73,00€	
304029	GOMA MEMBRANA ALIMENTACIÓN		6,10€
304039	KIT DE ALIMENTACIÓN		6,10€
304017	GOMA CIERRE DESCARGA		2,20€
340011	PULSADOR		12,00€

COMPONENTES

PROGET CONFORT

Referencia	Descripción	€ Blanco	€ Otros
130111SM	CISTERNA BAJA A/I  370x180x364mm / 13.8Kg Incluye tapa.	73,00€	
130113SM	CISTERNA BAJA A/S  370x180x364mm / 13.8Kg Incluye tapa.	73,00€	
33011113	MECANISMO A/I COMPACTO P/CISTERNA 3/6L 0.8Kg	73,00€	
33013113	MECANISMO A/S COMPACTO P/CISTERNA 3/6L 0.8Kg	73,00€	
MSKT1714	SIFÓN P/INODORO S/V 0.2Kg	15,80€	
2140011	JUEGO BISAGRAS P/ASIENTO INODORO INOX 0.3Kg		26,70€
2404900	TOPES P/ASIENTO INODORO 0.1Kg	4,90€	
2144111	JUEGO BISAGRAS P/TAPA BIDÉ INOX 0.3Kg		26,70€
2404500	TOPES P/TAPA BIDÉ 0.1Kg	4,90€	
24	KIT FIJACIÓN INODORO/BIDÉ 0.1Kg		6,10€
3A99306	KIT FIJACIÓN CISTERNA 0.2Kg	4,90€	
304029	GOMA MEMBRANA ALIMENTACIÓN		6,10€
304039	KIT DE ALIMENTACIÓN		6,10€
304017	GOMA CIERRE DESCARGA		2,20€
340011	PULSADOR		12,00€
3A30302	DESCARGA	46,00€	
3A30303	ALIMENTACIÓN INFERIOR		38,80€
3A30304	ALIMENTACIÓN SUPERIOR		38,80€

EASY

Referencia	Descripción	€ Blanco	€ Otros
131111SM	CISTERNA BAJA A/I  313x147x375mm / 9.7Kg Incluye tapa.	61,00€	
131113SM	CISTERNA BAJA A/S  313x147x375mm / 9.7Kg Incluye tapa.	61,00€	

Referencia	Descripción	€ Blanco	€ Otros
131T11	TAPA P/CISTERNA INODORO	15,80€	
33111113	MECANISMO A/I COMPACTO P/CISTERNA 3/6L 0.9Kg	68,00€	
33113113	MECANISMO A/S COMPACTO P/CISTERNA 3/6L 0.9Kg	68,00€	
33141113	MECANISMO A/I COMPACTO P/CISTERNA 4.5/3L	68,00€	
33143113	MECANISMO A/S COMPACTO P/CISTERNA 4.5/3L	68,00€	
2313111	JUEGO BISAGRAS P/ASIENTO INODORO SLOWCLOSE INOX 0.2Kg		41,20€
2400011	JUEGO BISAGRAS P/ASIENTO INODORO/BIDÉ INOX (SUJECIÓN SUPERIOR) 0.2Kg		21,80€
23121000	JUEGO BISAGRAS P/ASIENTO INODORO INOX/NYLON (ASIENTO THERMOPLAST) 0.1Kg		12,80€
2314111	JUEGO BISAGRAS P/TAPA BIDÉ INOX 0.1Kg		12,80€
2060900	TOPES P/ASIENTO INODORO (ASIENTO DUROPLAST) 0.1Kg	4,90€	
2314900	TOPES P/ASIENTO INODORO (ASIENTO THERMOPLAST) 0.1Kg	4,90€	
24	KIT FIJACIÓN INODORO/BIDÉ 0.1Kg		6,10€
400	KIT DE FIJACIÓN INODORO RIMFLUSH E BIDÉ ABERTO 0.1Kg /		3,00€
43	KIT FIJACIÓN LAVABO 0.1Kg		3,00€
20	KIT FIJACIÓN SEMIPEDESTAL 0.1Kg		6,10€
3A99306	KIT FIJACIÓN CISTERNA 0.2Kg	4,90€	
304029	GOMA MEMBRANA ALIMENTACIÓN		6,10€
304039	KIT DE ALIMENTACIÓN		6,10€
304017	GOMA CIERRE DESCARGA		2,20€
340011	PULSADOR		12,00€
3A31302	DESCARGA		30,30€
3A31303	ALIMENTACIÓN INFERIOR		38,80€
3A31304	ALIMENTACIÓN SUPERIOR		38,80€

BENISSA

Referencia	Descripción	€ Blanco	€ Otros
1031115M	CISTERNA BAJA A/I  410x210x400mm / 13.3Kg Incluye tapa.	62,00€	
1031135M	CISTERNA BAJA A/S  410x210x400mm / 13.3Kg Incluye tapa.	62,00€	
103T11	TAPA P/CISTERNA INODORO 2.7Kg	14,60€	
30311113	MECANISMO A/I COMPACTO P/CISTERNA 0.9Kg	48,40€	
30313113	MECANISMO A/S COMPACTO P/CISTERNA	48,40€	
2033111	JUEGO BISAGRAS P/ASIENTO INODORO SLOWCLOSE INOX 0.2Kg	51,00€	
2032011	JUEGO BISAGRAS P/ASIENTO INODORO INOX 0.1Kg	18,20€	
20321000	JUEGO BISAGRAS P/ASIENTO INODORO INOX/NYLON (ASIENTO THERMOPLAST) 0.1Kg	12,10€	
2404900	TOPES P/ASIENTO INODORO 0.1Kg	4,90€	
2034900	TOPES P/ASIENTO INODORO INOX/NYLON (ASIENTO THERMOPLAST) 0.1Kg	4,90€	
2034111	JUEGO BISAGRAS P/TAPA BIDÉ INOX 1.4Kg	24,90€	
2404500	TOPES P/TAPA BIDÉ 0.1Kg	4,90€	
400	KIT FIJACIÓN INODORO/BIDÉ 0.1Kg	3,00€	
20	KIT FIJACIÓN SEMIPEDESTAL 0.1Kg	6,10€	
3A99306	KIT FIJACIÓN CISTERNA 0.2Kg	4,90€	
4A03042	TUBO EXTENSOR P/INODORO BENISSA 70 0.1Kg	18,00€	

Referencia	Descripción	€ Otros
2031111	JUEGO BISAGRAS ASIENTO CLIPOFF	19,40€
2400200	CONJUNTO CLIPOFF P/ASIENTO INODORO	4,90€
2403200	CONJUNTO CLIPOFF C/SISTEMA SLOWCLOSE P/ASIENTO INODORO	19,40€
304029	GOMA MEMBRANA ALIMENTACIÓN	6,10€
304039	KIT DE ALIMENTACIÓN	6,10€
304017	GOMA CIERRE DESCARGA	2,20€
340011	PULSADOR	12,00€
3A03102	DESCARGA	30,30€
3A03103	ALIMENTACIÓN INFERIOR	38,80€
3A03104	ALIMENTACIÓN SUPERIOR	38,80€

COMPONENTES

CETUS

Referencia	Descripción	€ Blanco	€ Otros
2033111	JUEGO BISAGRAS P/ASIENTO INODORO SLOWCLOSE INOX 0.22Kg		51,00€
2103111	JUEGO BISAGRAS P/ASIENTO INODORO 48 SLOWCLOSE INOX 0.02Kg		50,00€
2102011	JUEGO BISAGRAS P/ASIENTO INODORO 48 INOX 0.15Kg		12,00€
2100011	JUEGO BISAGRAS P/ASIENTO INODORO 52 C/TAPA INOX (CON Y SIN ABERTURA) 0.1Kg		12,80€
2060900	TOPES P/ASIENTO INODORO 48	4,90€	
2404900	TOPES P/ASIENTO INODORO 52	4,90€	
2401111	JUEGO BISAGRAS P/ASIENTO INODORO CLIPOFF 0.1Kg / Color disponible: inox . Compatible con tapa con y sin Slowclose.		19,40€
20	KIT FIJACIÓN SEMIPEDESTAL 0.1Kg		6,10€

WCA

Referencia	Descripción	€ Blanco	€ Otros
2110011	JUEGO BISAGRAS P/ASIENTO INODORO INOX 1.1Kg		21,80€
2013900	TOPES P/ASIENTO INODORO 0.1Kg	4,90€	
11150000	SIFÓN PARA URINARIO 0.2Kg		80,00€
11150030	KIT INSTALACIÓN/FIJACIÓN URINARIO		95,00€
11150010	KIT FIJACIÓN URINARIO		15,80€

ESTRUCTURAS

Referencia	Descripción	€ Blanco	€ Negro
4A03	AISLAMIENTO P/INODOROS SUSPENDIDOS (5MM) 📦 0.1Kg	19,40€	19,40€



Referencia	Descripción	€ Otros
4A033310	CURVA DE DESCARGA 90/110 📦 0.1Kg	18,20€



Referencia	Descripción	€ Otros
4A033	ADAPTADOR 110 P/CURVA DESC.90/90 📦 0.1Kg	11,40€

CUIDADOS DE LIMPIEZA



GOMA REPARADORA

Referencia Descripción € Otros

410006 GOMA REPARADORA PARA CERÁMICA **60,00€**



Elimina pequeños arañazos o manchas en superficies vitrificadas



SANCLEAN

Referencia Descripción € Otros

10855010 ① DETERGENTE SANCLEAN DILUÍDO 750ML **7,60€**



Producto de limpieza para cerámica.

10855020 ② DETERGENTE SANCLEAN CONCENTRADO 1L **18,20€**



Producto de limpieza para cerámica.

①



②





Referencia Descripción € Otros

420 **SANFIX** **222,00€**

580x85x780mm / 11.7Kg
Estructura interior p/lavabo. * Medida recomendada.

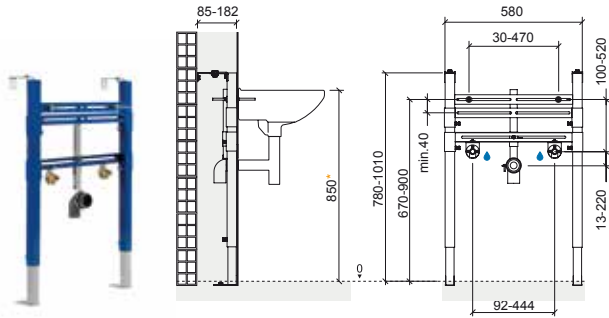

Referencia Descripción € Otros

429 **SANFIX AUTOPORTANTE** **222,00€**

580x183x780mm / 11.4Kg
Estructura interior autoportante p/lavabo. * Medida recomendada.

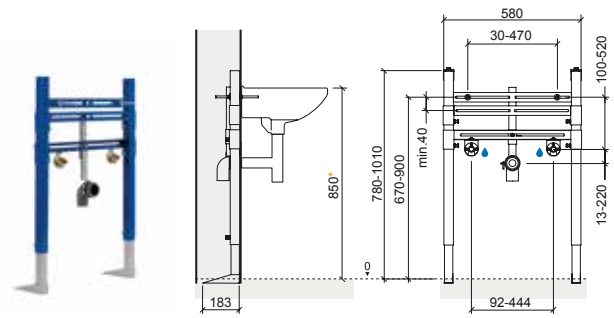

CARACTERÍSTICAS

Estructura metálica de soporte para lavabo, con 2mm de espesor y revestimiento epoxi azul (protección anticorrosión).
Pies de soporte con altura regulable de 0-230mm.
Regulable en profundidad: 85-182mm.
Con 4 puntos de fijación: 2 al suelo + 2 a pared.
Curva de descarga Ø50mm con entrada regulable en altura.
2 tuercas roscadas M8x150.
Distancia entre orificios de fijación del lavabo regulable de 30-470mm.
Posibilidad de instalación de lavabos con orificios de fijación desnivelados.
Libertad para ajustar la altura de instalación del lavabo.
Fijaciones de entrada de agua con altura y distancia entre ejes regulable.
Suministrado con soportes para fijación. Adaptadores no suministrados.
Peso estático soportado de 1,5kN (150Kg).
Para lavabos con dos orificios de fijación y orificio para grifo.

INSTALACIÓN

Para paredes de ladrillo. En pared recta.

KIT DE FIJACIÓN

Kit de fijación de estructura a pared y a suelo (Ref. 420).

CARACTERÍSTICAS

Estructura metálica de soporte para lavabo, con 2mm de espesor y revestimiento epoxi azul (protección anticorrosión).
Pies de soporte con altura regulable de 0-230mm.
Profundidad de 183mm.
Con 4 puntos de fijación al suelo.
Curva de descarga Ø50mm con entrada regulable en altura.
2 tuercas roscadas M8x150.
Distancia entre orificios de fijación del lavabo regulable de 30-470mm.
Posibilidad de instalación de lavabos con orificios de fijación desnivelados.
Libertad para ajustar la altura de instalación del lavabo.
Fijaciones de entrada de agua con altura y distancia entre ejes regulable.
Suministrado con soportes para fijación. Adaptadores no suministrados.
Peso estático soportado de 1,5kN (150Kg).
Para lavabos con dos orificios de fijación y orificio para grifo.

INSTALACIÓN

Para paredes de pladur. En pared recta.

KIT DE FIJACIÓN

Kit de fijación de estructura a pared y a suelo (Ref. 429).



ESTRUCTURAS / CISTERNAS

Inodoros Cisterna Alta o Empotrada

Referencia	Descripción	€ Blanco	€ Negro
------------	-------------	----------	---------

41833	SANGLASS	813,00€	813,00€
--------------	-----------------	----------------	----------------

410x120x1005mm / 22.9Kg
Estructura externa p/inodoros cisterna alta/empotrada

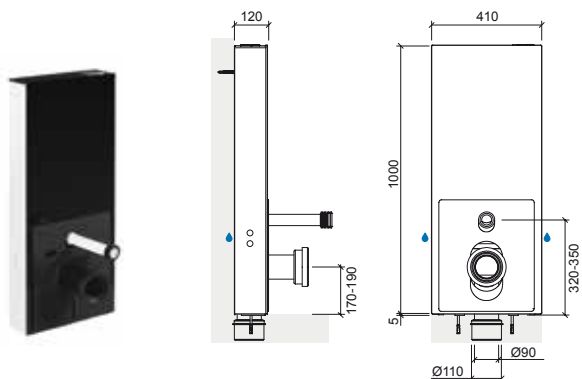

Referencia	Descripción	€ Otros
------------	-------------	---------

445	CISTERNA ENCASTRAR D.D. SIST. NEUMÁTICO P/INODORO C/A O EMPOTRADA	225,00€
------------	--	----------------

440x160x405mm / 3.3Kg
Compatible con la placa Quadro.

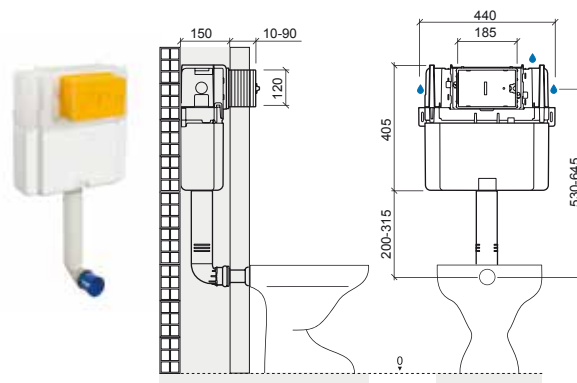

CARACTERÍSTICAS / ESTRUCTURA

Estructura metálica prefabricada para inodoros de cisterna alta resistente a la corrosión.
Con sistema doble de aislamiento acústico y anticorrosión.
Con 4 puntos de fijación: 2 a suelo y 2 a pared.
Codo de descarga 90/90 con posición ajustable y adaptador para 90/110.
Robusta.
Fácil instalación.
Sistema de fijación rápida.
Alimentación de agua por detrás, por la izquierda o por la derecha.

CARACTERÍSTICAS / MECANISMO

Mecanismo de doble descarga 3/6L* (regulado de fábrica), permitiendo el ahorro de agua y contribuyendo a la protección del medioambiente.
Accionamiento de la descarga superior.
Entrada de agua 1/2" inferior izquierda.
Mecanismo rápido y silencioso, resistente a las impurezas y a la dureza del agua.
Fácil acceso al interior para el mantenimiento.
Tiempo de llenado de 39seg. [6L a 3 bar].
***Volumen de descarga regulable entre 2,5-3L/4,5-6L.**

MATERIAL

Fabricado en PPC, resistente a los impactos y a las bajas temperaturas.
Revestimiento de vidrio templado de 6mm y aluminio.
Acabados en color blanco o negro.

INSTALACIÓN

Paredes de albañilería.

MODO DE FUNCIONAMIENTO

Válvula de descarga con accionamiento mecánico.

PRESIÓN DE TRABAJO RECOMENDADA

Mínima 0,2 bar, máxima 16 bar.

KIT DE FIJACIÓN

Kit de fijación a suelo y a pared.
[El kit de fijación del inodoro a suelo aconsejado/suministrado por el fabricante].

CARACTERÍSTICAS

Mecanismo de doble descarga 3,5/6L* (regulado de fábrica), permitiendo el ahorro de agua y contribuyendo a la protección del medioambiente.
Posibilidad de instalar el pulsador del mecanismo en la parte superior o frontal.
Exterior revestido con poliestireno (aislamiento acústico y anticorrosión de agua).
Posibilidad de instalar la alimentación de agua 1/2" superior derecha, lateral derecha o lateral izquierda.
Descarga silenciosa, CL1 certificado según la Norma NF.
Profundidad a pared >150mm.
Espesor de la pared frontal de revestimiento de 20 a 90mm.
Para espacios reducidos (ancho de 440mm).
Fácil instalación.
Fácil acceso al interior para el mantenimiento.
Malla de fibra de vidrio incluida.
***Volumen de descarga regulable.**

MATERIAL

Fabricado en Polipropileno altamente resistente.

INSTALACIÓN

Empotrada en paredes de albañilería.

MODO DE FUNCIONAMIENTO

Válvula de descarga con accionamiento neumático.

PRESIÓN DE TRABAJO RECOMENDADA

Mínima 0,5 bar, máxima 10 bar.

Referencia Descripción € Otros

40433 WALLFIT 160,00€

460x165x470mm / 4.8Kg
Cisterna D.D. p/inodoro cisterna alta/empotrada.
Compatible con las placas Orange, Easy, Plan, Moon y Square.

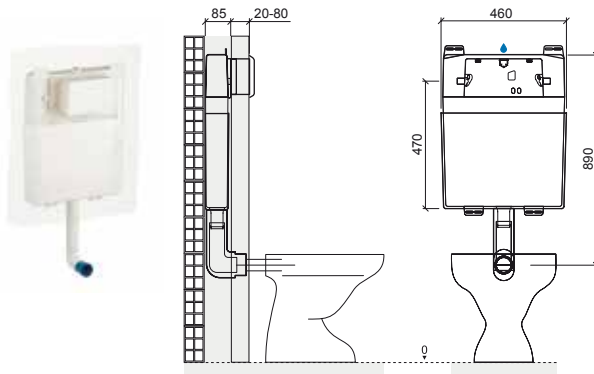

Referencia Descripción € Otros

40133 SWITCH 143,00€

510x200x456mm / 5.4Kg
Cisterna D.D. p/inodoro cisterna alta/empotrada.
Compatible con las placas Orange, Easy, Plan, Moon y Square.

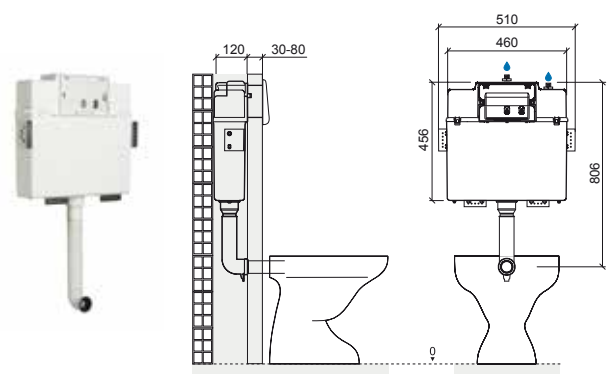

CARACTERÍSTICAS

Mecanismo de doble descarga 3/6L* [regulado de fábrica], permitiendo el ahorro de agua y contribuyendo a la protección del medioambiente.
Accionamiento frontal.
Exterior revestido con poliestireno [aislamiento acústico y anticóndensación de agua].
Alimentación de agua 1/2" superior.
Mecanismo rápido y silencioso, resistente a las impurezas y a la dureza del agua.
Profundidad a pared >90mm.
Espesor de la pared frontal de revestimiento de 20 a 80mm.
Para espacios reducidos (espesor de 85mm).
Fácil instalación.
Fácil acceso al interior para el mantenimiento.
Malla de fibra de vidrio incluida.
***Volumen de descarga regulable.**

MATERIAL

Fabricado en ABS.

INSTALACIÓN

Empotrada en paredes de albañilería.
Soporte para espacios reducidos.

MODO DE FUNCIONAMIENTO

Válvula de descarga con accionamiento mecánico.

PRESIÓN DE TRABAJO RECOMENDADA

Mínima 0,5 bar, máxima 10 bar.
Recomendada 1 a 5 bar.

KIT DE FIJACIÓN

Kit de fijación a pared.

CARACTERÍSTICAS

Mecanismo de doble descarga 3/6L* [regulado de fábrica], permitiendo el ahorro de agua y contribuyendo a la protección del medioambiente.
Accionamiento frontal.
Exterior revestido con poliestireno [aislamiento acústico y anticóndensación de agua].
Alimentación de agua 1/2" superior derecha o superior central.
Mecanismo rápido y silencioso, resistente a las impurezas y a la dureza del agua.
Profundidad a pared >120mm.
Espesor de la pared frontal de revestimiento de 20 a 80mm.
Fácil instalación.
Fácil acceso al interior para el mantenimiento.
Malla de fibra de vidrio incluida.
***Volumen de descarga regulable.**

MATERIAL

Fabricado en ABS.

INSTALACIÓN

Empotrada en paredes de albañilería.

MODO DE FUNCIONAMIENTO

Válvula de descarga con accionamiento mecánico.

PRESIÓN DE TRABAJO RECOMENDADA

Mínima 0,5 bar, máxima 10 bar.
Recomendada 1 a 5 bar.

KIT DE FIJACIÓN

Kit de fijación a pared.

CISTERNAS

Inodoros Cisterna Alta

Referencia Descripción € Blanco

40562 **REPLAY** **66,00€**

425x145x400mm / 2.6Kg
Cisterna exterior D.D. p/inodoro cisterna alta.

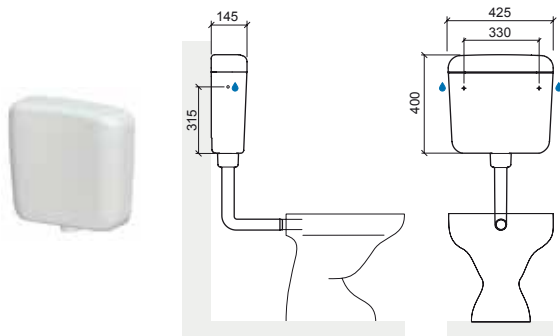

Referencia Descripción € Blanco

40561 **SIMPLE** **61,00€**

425x145x400mm / 2.5Kg
Cisterna exterior p/inodoro cisterna alta.

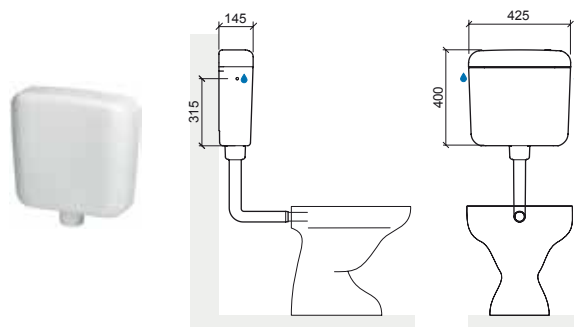

CARACTERÍSTICAS

Mecanismo de doble descarga 3,5/6L* (regulado de fábrica), permitiendo el ahorro de agua y contribuyendo a la protección del medioambiente.
Accionamiento superior.
Interior revestido con poliestireno (aislamiento acústico).
Posibilidad de alimentación de agua 3/8" lateral izquierda, lateral derecha o trasera.
Mecanismo rápido y silencioso, resistente a las impurezas y a la dureza del agua.
Fácil instalación.
Fácil acceso al interior para el mantenimiento.
Llave de paso y flexible no incluidos.
***Volumen de descarga regulable.**

MATERIAL

Fabricado en ABS con estabilizador de luz ultravioleta (anti-UV) para evitar cambios de color.

INSTALACIÓN

Fijación a pared.

MODO DE FUNCIONAMIENTO

Válvula de descarga con accionamiento mecánico.

KIT DE FIJACIÓN

Kit de fijación a pared.

CARACTERÍSTICAS

Mecanismo de doble descarga simple interrumpible.
Pre-regulado de fábrica a 9L*.
Posibilidad de regular a 6L ó 9L.
Accionamiento superior.
Interior revestido con poliestireno (aislamiento acústico).
Posibilidad de alimentación de agua 3/8" lateral izquierda, lateral derecha o trasera.
Mecanismo rápido y silencioso, resistente a las impurezas y a la dureza del agua.
Fácil instalación.
Fácil acceso al interior para el mantenimiento.
Llave de paso y flexible no incluidos.
***Volumen de descarga regulable.**

MATERIAL

Fabricado en ABS.

INSTALACIÓN

Fijación a pared ya sea alta o baja (para alta es necesario el kit 4A0561).

MODO DE FUNCIONAMIENTO

Válvula de descarga con accionamiento mecánico.

KIT DE FIJACIÓN

Kit de fijación a pared.

CISTERNAS

Inodoros Cisterna Alta

ESTRUCTURAS

Inodoros Suspendingos

Referencia Descripción € Blanco

40261 **BASIC** **52,00€**

435x140x342mm / 2.4Kg
Cisterna exterior p/inodoro cisterna alta.



12
EN 14065
CL1-7-NLII-VRI

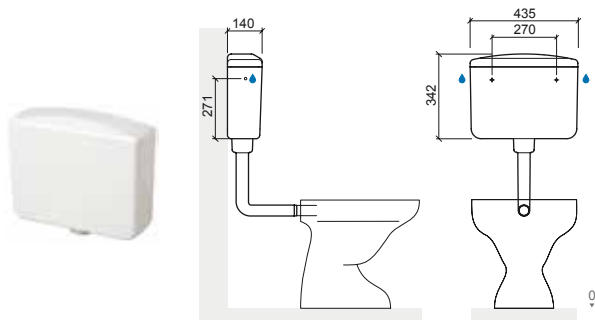

Referencia Descripción € Blanco

432 **SOPORTE DE FIJACIÓN P/INODORO SUSPENDIDO SIN CISTERNA** **178,00€**

500x120x404mm / 7.0Kg
Compatible con fluxómetros interiores y placa Plan electrónica.

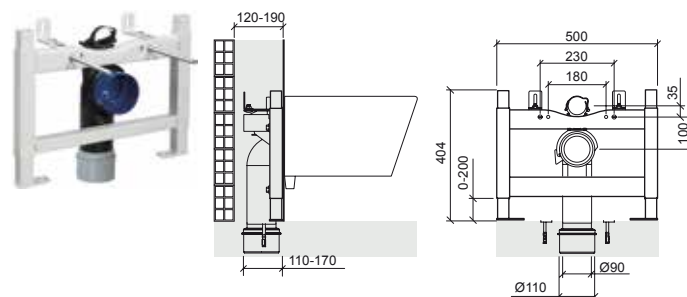

CARACTERÍSTICAS

Mecanismo de doble descarga simple interrumpible.
Pre-regulado de fábrica a 7L*.
Posibilidad de regular a 5L o 7L.
Accionamiento superior.
Interior revestido con poliestireno (aislamiento acústico).
Posibilidad de alimentación de agua 3/8" lateral izquierda, lateral derecha o trasera.
Mecanismo rápido y silencioso, resistente a las impurezas y a la dureza del agua.
Fácil instalación.
Fácil acceso al interior para el mantenimiento.
Llave de paso y flexible no incluidos.
***Volumen de descarga regulable.**

MATERIAL

Fabricado en PS.

INSTALACIÓN

Fijación a pared ya sea alta o baja (para alta es necesario el kit 4A0561).

MODO DE FUNCIONAMIENTO

Válvula de descarga con accionamiento mecánico.

KIT DE FIJACIÓN

Kit de fijación a pared.

CARACTERÍSTICAS

Estructura metálica prefabricada para inodoros de cisterna alta resistente a la corrosión.
Altura regulable de 0 a 200mm.
Profundidad regulable de 120 a 190mm.
Con 4 puntos de fijación: 2 a suelo y 2 a pared.
Codo de descarga 90/90 con posición ajustable y adaptador para 90/110.
Robusta.
Fácil instalación.
Sistema de fijación rápida.
Peso estático soportado de 4,0 kN (400Kg).

INSTALACIÓN

Empotrada en paredes de albañilería, yeso o paredes ligeras. Implica la instalación de un sistema de descarga independiente (fluxómetro o placa electrónica).

KIT DE FIJACIÓN

Kit de fijación a pared.
Kit de fijación del inodoro a la estructura.

ESTRUCTURAS / CISTERNAS

Inodoros Suspending

Referencia Descripción € Blanco € Negro

41733 SANGLOSS WALL 878,00€ 878,00€

410x120x1005mm / 22.9Kg
Estructura exterior con cisterna D.D. p/inodoro suspendido.
No válida para el inodoro Cetus.

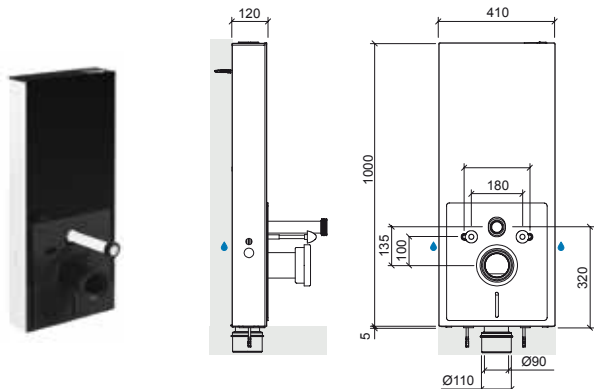

Referencia Descripción € Otros

443 SOP. CISTERNA ENCASTRAR D.D. NEUMÁTICO P/INODORO SUSPENDIDO 288,00€

400x210x1130mm / 12.8Kg
Compatible con la placa Quadro.

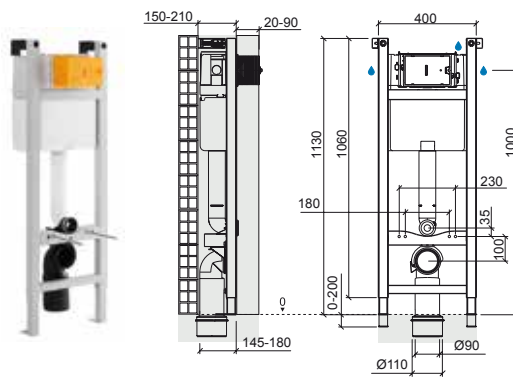

CARACTERÍSTICAS / ESTRUCTURA

Estructura metálica prefabricada para inodoros suspendidos resistente a la corrosión.
Con sistema doble de aislamiento acústico y anticorrosión.
Con 4 puntos de fijación: 2 a suelo y 2 a pared.
Codo de descarga 90/90 con posición ajustable y adaptador para 90/110.
Robusta.
Fácil instalación.
Sistema de fijación rápida.
Peso estático soportado de 4,0 kN [400Kg].

CARACTERÍSTICAS / MECANISMO

Mecanismo de doble descarga 3/6L* (regulado de fábrica), permitiendo el ahorro de agua y contribuyendo a la protección del medioambiente.
Accionamiento de la descarga superior.
Entrada de agua 1/2" inferior izquierda.
Mecanismo rápido y silencioso, resistente a las impurezas y a la dureza del agua.
Fácil acceso al interior para el mantenimiento.
Tiempo de llenado de 39seg. [6L a 3 bar].
***Volumen de descarga regulable entre 2,5-3L/4,5-6L.**

MATERIAL

Fabricado en PPC, resistente a los impactos y a las bajas temperaturas.
Revestimiento de vidrio templado de 6mm y aluminio.
Acabados en color blanco o negro.

INSTALACIÓN

Paredes de albañilería.

MODO DE FUNCIONAMIENTO

Válvula de descarga con accionamiento mecánico.

PRESIÓN DE TRABAJO RECOMENDADA

Mínima 0,2 bar, máxima 16 bar.

KIT DE FIJACIÓN

Kit de fijación a suelo y a pared.
Kit de fijación del inodoro a la estructura.

CARACTERÍSTICAS / ESTRUCTURA

Estructura metálica prefabricada para inodoros suspendidos resistente a la corrosión.
Altura regulable de 0 a 200mm.
Profundidad regulable de 150 a 210mm.
Con 4 puntos de fijación: 2 a suelo y 2 a pared.
Espesor de la pared frontal de revestimiento de 20 a 90mm.
Codo de descarga 90/90 con posición ajustable y adaptador para 90/110.
Robusta.
Fácil instalación.
Sistema de fijación rápida.
Alimentación de agua por detrás, por la izquierda o por la derecha.
Peso estático soportado de 4,0 kN [400Kg].

CARACTERÍSTICAS / MECANISMO

Mecanismo de doble descarga 3,5/6L* (regulado de fábrica), permitiendo el ahorro de agua y contribuyendo a la protección del medioambiente.
Posibilidad de cambiar la posición de accionamiento de la descarga frontal superior.
Posibilidad de instalar la alimentación de agua 1/2" superior derecha, lateral derecha o lateral izquierda.
Exterior revestido con poliestireno [aislamiento acústico y anticorrosión de agua].
Descarga silenciosa, CL1 certificado según la Norma NF.
Fácil acceso al interior para el mantenimiento.
Fabricado en Polipropileno altamente resistente.
***Volumen de descarga regulable.**

INSTALACIÓN

Empotrada en paredes de albañilería o paredes ligeras.

MODO DE FUNCIONAMIENTO

Válvula de descarga con accionamiento neumático.

PRESIÓN DE TRABAJO RECOMENDADA

Mínima 0,5 bar, máxima 10 bar.

KIT DE FIJACIÓN

Kit de fijación a suelo y a pared.
Kit de fijación del inodoro a la estructura.

Referencia Descripción € Otros

449 SOP. CISTERNA D.D. SISTEMA NEUMÁTICO PARA PLADUR **436,00€**

400x180x1130mm / 15.6Kg
Compatible con la placa Quadro.

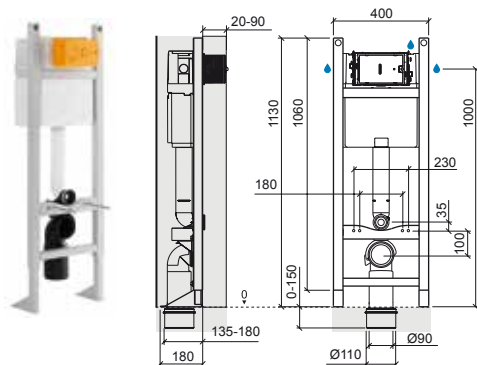

Referencia Descripción € Otros

453 SOP. BAJO CISTERNA ENCASTRAR D.D. SISTEMA NEUMÁTICO **382,00€**

400x150x820mm / 13.0Kg
Compatible con la placa Quadro.

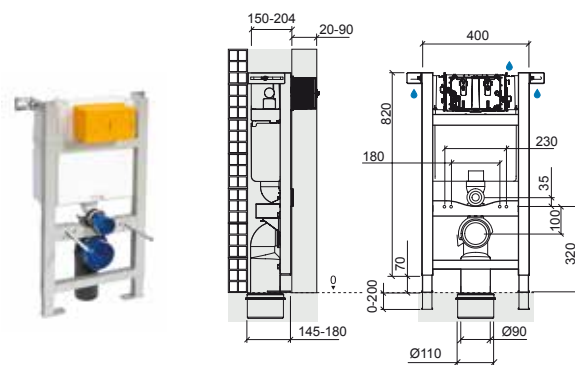

CARACTERÍSTICAS / ESTRUCTURA

Estructura metálica prefabricada para inodoros suspendidos resistente a la corrosión.

Altura regulable de 0 a 150mm.

Profundidad de pared >180mm.

Con 4 puntos de fijación: 2 a suelo y 2 a pared.

Espesor de la pared frontal de revestimiento de 20 a 90mm.

Codo de descarga 90/90 con posición ajustable y adaptador para 90/110.

Robusta.

Fácil instalación.

Sistema de fijación rápida.

Peso estático soportado de 4,0 kN (400Kg).

CARACTERÍSTICAS / MECANISMO

Mecanismo de doble descarga 3,5/6L* (regulado de fábrica), permitiendo el ahorro de agua y contribuyendo a la protección del medioambiente.

Posibilidad de cambiar la posición de accionamiento de la descarga frontal o superior.

Posibilidad de instalar la alimentación de agua 1/2" superior derecha, lateral derecha o lateral izquierda.

Exterior revestido con poliestireno (aislamiento acústico y anticondensación de agua).

Descarga silenciosa, CL1 certificado según la Norma NF.

Fácil acceso al interior para el mantenimiento.

Fabricado en Polipropileno altamente resistente.

***Volumen de descarga regulable.**

INSTALACIÓN

Paredes de albañilería o paredes ligeras.

MODO FUNCIONAMIENTO

Válvula de descarga con accionamiento mecánico.

PRESIÓN DE TRABAJO RECOMENDADA

Mínima 0,5 bar, máxima 10 bar.

KIT DE FIJACIÓN

Kit de fijación a suelo y a pared.

Kit de fijación del inodoro a la estructura.

CARACTERÍSTICAS / ESTRUCTURA

Estructura metálica prefabricada para inodoros suspendidos resistente a la corrosión.

Altura regulable de 0 a 70mm.

Profundidad regulable de 150 a 204mm.

Con 4 puntos de fijación: 2 a suelo y 2 a pared.

Espesor de la pared frontal de revestimiento de 20 a 90mm.

Codo de descarga 90/90 con posición ajustable y adaptador para 90/110.

Robusta.

Fácil instalación.

Sistema de fijación rápida.

Peso estático soportado de 4,0 kN (400Kg).

CARACTERÍSTICAS / MECANISMO

Mecanismo de doble descarga 3,5/6L* (regulado de fábrica), permitiendo el ahorro de agua y contribuyendo a la protección del medioambiente.

Posibilidad de cambiar la posición de accionamiento de la descarga frontal o superior.

Posibilidad de instalar la alimentación de agua 1/2" superior derecha, lateral derecha o lateral izquierda.

Exterior revestido con poliestireno (aislamiento acústico y anticondensación de agua).

Descarga silenciosa, CL1 certificado según la Norma NF.

Fácil acceso al interior para el mantenimiento.

Fabricado en Polipropileno altamente resistente.

***Volumen de descarga regulable.**

INSTALACIÓN

Paredes de albañilería o paredes ligeras.

MODO FUNCIONAMIENTO

Válvula de descarga con accionamiento mecánico.

PRESIÓN DE TRABAJO RECOMENDADA

Mínima 0,5, máxima 10 bar.

KIT DE FIJACIÓN

Kit de fijación a suelo y a pared.

Kit de fijación del inodoro a la estructura.

ESTRUCTURAS / CISTERNAS

Inodoros Suspending

Referencia Descripción € Otros

40333 SANFIX 284,00€

500x120x1150mm / 13.6Kg
Estructura interior con cisterna D.D. p/inodoro suspendido.
Compatible con las placas Orange, Easy, Plan, Moon y Square.

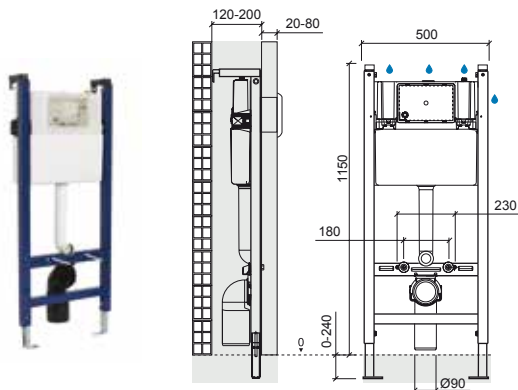

Referencia Descripción € Otros

40323 SANFIX P/PLADUR 313,00€

500x135x1125mm / 16.6Kg
Estructura interior con cisterna D.D. p/inodoro suspendido.
Compatible con las placas Orange, Easy, Plan, Moon Y Square.

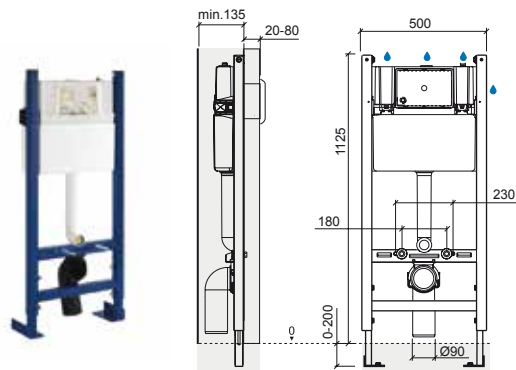

CARACTERÍSTICAS / ESTRUCTURA

Estructura metálica prefabricada para inodoros suspendidos resistente a la corrosión.

Altura regulable de 0 a 240mm.

Profundidad regulable de 120 a 200mm.

Con 4 puntos de fijación: 2 a suelo y 2 a pared.

Espesor de la pared frontal de revestimiento de 20 a 80mm.

Codo de descarga 90/90 con posición ajustable.

Robusta.

Fácil instalación.

Sistema de fijación rápida.

Peso estático soportado de 4,0 kN (400Kg).

CARACTERÍSTICAS / MECANISMO

Mecanismo de doble descarga 3/6L* (regulado de fábrica), permitiendo el ahorro de agua y contribuyendo a la protección del medioambiente.

Accionamiento frontal.

Posibilidad de instalar la alimentación de agua 1/2" superior derecha, lateral derecha, superior central o superior izquierda.

Exterior revestido con poliestireno (aislamiento acústico y anticondensación de agua).

Mecanismo rápido y silencioso, resistente a las impurezas y a la dureza del agua.

Fácil acceso al interior para el mantenimiento.

Fabricado en PE-HD.

***Volumen de descarga regulable.**

INSTALACIÓN

Empotrado en paredes de albañilería con revestimiento de albañilería o paredes ligeras.

MODO DE FUNCIONAMIENTO

Válvula de descarga con accionamiento mecánico.

PRESIÓN DE TRABAJO RECOMENDADA

Mínima 0,5, máxima 10 bar.

Recomendada 1 a 5 bar.

KIT DE FIJACIÓN

Kit de fijación a suelo y a pared.

Kit de fijación del inodoro a la estructura.

CARACTERÍSTICAS / ESTRUCTURA

Estructura metálica prefabricada para inodoros suspendidos resistente a la corrosión.

Altura regulable de 0 a 240mm.

Profundidad de pared >135mm.

Con 8 puntos de fijación a suelo y a pared.

Espesor de la pared frontal de revestimiento de 20 a 80mm.

Codo de descarga 90/90 con posición ajustable.

Robusta.

Fácil instalación.

Sistema de fijación rápida.

Peso estático soportado de 4,0 kN (400Kg).

CARACTERÍSTICAS / MECANISMO

Mecanismo de doble descarga 3/6L* (regulado de fábrica), permitiendo el ahorro de agua y contribuyendo a la protección del medioambiente.

Accionamiento frontal.

Posibilidad de instalar la alimentación de agua 1/2" superior derecha, lateral derecha, superior central o superior izquierda.

Exterior revestido con poliestireno (aislamiento acústico y anticondensación de agua).

Mecanismo rápido y silencioso, resistente a las impurezas y a la dureza del agua.

Fácil acceso al interior para el mantenimiento.

Fabricado en PE-HD.

***Volumen de descarga regulable.**

INSTALACIÓN

Empotrado en paredes de albañilería o paredes ligeras.

MODO DE FUNCIONAMIENTO

Válvula de descarga con accionamiento mecánico.

PRESIÓN DE TRABAJO RECOMENDADA

Mínima 0,5, máxima 10 bar.

Recomendada 1 a 5 bar.

KIT DE FIJACIÓN

Kit de fijación a suelo y a pared.

Kit de fijación del inodoro a la estructura.

ESTRUCTURAS / CISTERNAS

Inodoros Suspending

Referencia Descripción € Otros

40633 SANSPLACE 301,00€

540x140x1150mm / 14.5Kg
Estructura con cisterna D.D. p/inodoro suspendido.
Compatible con las placas Orange, Easy, Plan, Moon e Square.

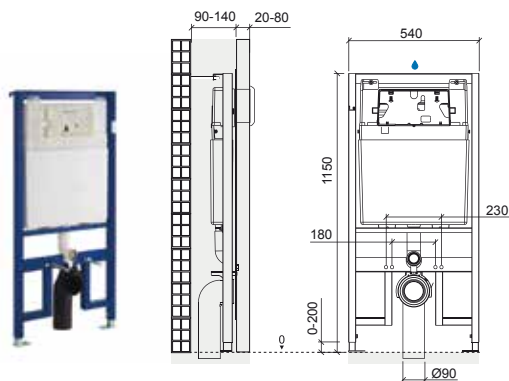

Referencia Descripción € Otros

411023 SANDOUBLE 436,00€

500x490x1315mm / 29.0Kg
Estructura con dos cisternas D.D. para 2 inodoros suspendidos.
Compatible con la placa Moove.

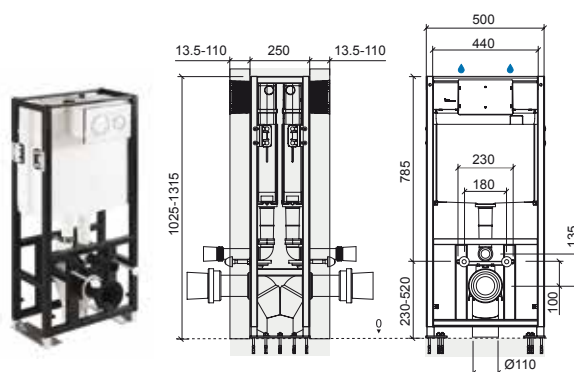

CARACTERÍSTICAS / ESTRUCTURA

Estructura metálica prefabricada para inodoros suspendidos resistente a la corrosión.
Altura regulable de 0 a 200mm.
Profundidad regulable de 90 a 140mm.
Con 4 puntos de fijación: 2 a suelo y 2 a pared.
Espesor de la pared frontal de revestimiento de 20 a 80mm.
Codo de descarga 90/90 con posición ajustable.
Robusta.
Fácil instalación.
Sistema de fijación rápida.
Peso estático soportado de 4,0 kN (400Kg).

CARACTERÍSTICAS / MECANISMO

Mecanismo de doble descarga 3,5/6L* (regulado de fábrica), permitiendo el ahorro de agua y contribuyendo a la protección del medioambiente.
Accionamiento frontal.
Alimentación de agua 1/2" central.
Exterior revestido con poliestireno (aislamiento acústico y anticondensación de agua).
Mecanismo rápido y silencioso, resistente a las impurezas y a la dureza del agua.
Fácil acceso al interior para el mantenimiento.
Fabricado en ABS.
***Volumen de descarga regulable.**

INSTALACIÓN

Empotrado en paredes de albañilería con revestimiento de albañilería o paredes ligeras.

MODO FUNCIONAMIENTO

Válvula de descarga con accionamiento mecánico.

PRESIÓN DE TRABAJO RECOMENDADA

Mínima 0,5 bar, máxima 10 bar.
Recomendada de 1 a 5 bar.

KIT DE FIJACIÓN

Kit de fijación a suelo y a pared.
Kit de fijación del inodoro a la estructura.

CARACTERÍSTICAS / ESTRUCTURA

Estructura metálica prefabricada para dos inodoros suspendidos resistente a la corrosión.
Altura regulable de 0 a 290mm.
Con 10 puntos de fijación a suelo y a pared.
Espesor de la pared frontal de revestimiento de 13,5 a 110mm.
Codo de descarga en Y 90/110.
Robusta.
Fácil instalación.
Sistema de fijación rápida.
Peso estático soportado de 4,0 kN (400Kg).

CARACTERÍSTICAS / MECANISMO

Mecanismo de doble descarga 3,5/6L* (regulado de fábrica), permitiendo el ahorro de agua y contribuyendo a la protección del medioambiente.
Accionamiento frontal.
Alimentación de agua 1/2" central.
Exterior revestido con poliestireno (aislamiento acústico y anticondensación de agua).
Mecanismo rápido y silencioso, resistente a las impurezas y a la dureza del agua.
Fácil acceso al interior para el mantenimiento.
Fabricado en ABS.
***Volumen de descarga regulable entre 2,5-4,5L y 4,5-9L.**

MATERIAL

Fabricado en PPC, resistente a los impactos y a las bajas temperaturas.
Malla de fibra de vidrio incluida.

INSTALACIÓN

Empotrado entre paredes ligeras y sobre suelo de hormigón.

MODO FUNCIONAMIENTO

Válvula de descarga con accionamiento mecánico.

PRESIÓN DE TRABAJO RECOMENDADA

Mínima 0,2, máxima 16 bar.

KIT DE FIJACIÓN

Kit de fijación a suelo.
Kit de fijación del inodoro a la estructura.

ESTRUCTURAS / CISTERNAS

Inodoros Suspendingos

Referencia	Descripción	€ Otros
40533	① SANBEST	228,00€

- 530x90x750mm / 8.2Kg
- Soporte con cisterna D.D. p/inodoro suspendido.
- Compatible con las placas Orange, Easy, Plan, Moon y Square.

4A0233	② PAR DE PIÉS P/SOPORTE	15,80€
---------------	--------------------------------	---------------

- 1.0Kg

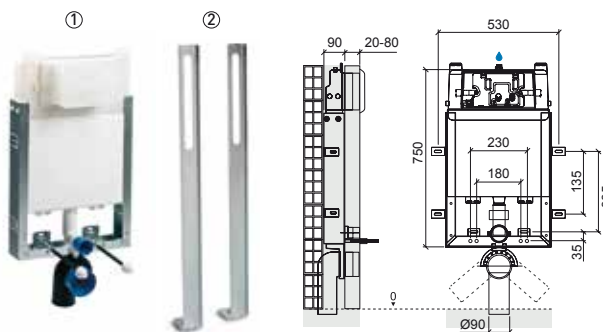

Referencia	Descripción	€ Otros
41233	① SANSLIM	182,00€

- 485x195mm / 8.6Kg
- Soporte con cisterna D.D. p/inodoro suspendido.
- Compatible con las placas To-Slim y Moove.

41933	① PACK SANSLIM	191,00€
--------------	-----------------------	----------------

- 485x195mm / 9.5Kg
- Pack soporte con cisterna D.D. p/inodoro suspendido + Placa To-Slim.

4A0233	② PAR DE PIÉS P/SOPORTE	15,80€
---------------	--------------------------------	---------------

- 1.0Kg

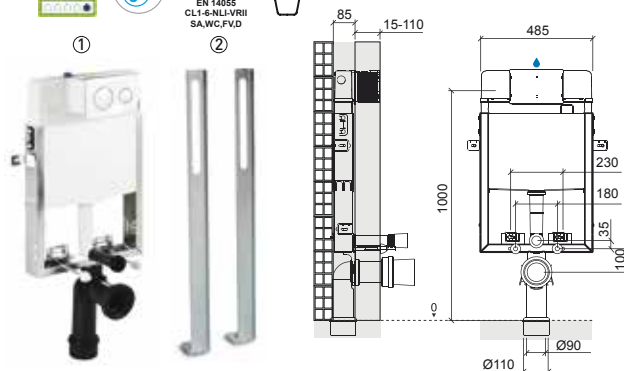

CARACTERÍSTICAS / ESTRUCTURA

Estructura metálica prefabricada de soporte con perfil en U para inodoros suspendidos y resistente a la corrosión.
Profundidad de pared >90mm.
Con 4 puntos de fijación.
Espesor de la pared frontal de revestimiento de 20 a 80mm.
Codo de descarga 90/90 con posición ajustable.
Para espacios reducidos.
Fácil instalación.
Peso estático soportado de 4,0 kN [400Kg].

CARACTERÍSTICAS / MECANISMO

Mecanismo de doble descarga 3/6L* (regulado de fábrica), permitiendo el ahorro de agua y contribuyendo a la protección del medioambiente.
Accionamiento frontal.
Alimentación de agua 1/2" central.
Exterior revestido con poliestireno (aislamiento acústico y anticondensación de agua).
Mecanismo rápido y silencioso, resistente a las impurezas y a la dureza del agua.
Fácil acceso al interior para el mantenimiento.
Malla de fibra de vidrio incluida.
Fabricado con ABS.
***Volumen de descarga regulable.**

INSTALACIÓN

Empotrado en paredes de albañilería.

MODO DE FUNCIONAMIENTO

Válvula de descarga con accionamiento mecánico.

PRESIÓN DE TRABAJO RECOMENDADA

Mínima 0,5 bar, máxima 10 bar.
Recomendada de 1 a 5 bar.

KIT DE FIJACIÓN

Kit de fijación a pared.
Kit de fijación del inodoro a la estructura.

CARACTERÍSTICAS / ESTRUCTURA

Estructura metálica prefabricada de soporte con perfil en U para inodoros suspendidos y resistente a la corrosión.
Profundidad de pared 85mm.
Con 4 puntos de fijación.
Espesor de la pared frontal de revestimiento de 15 a 110mm.
Codo de descarga 90/90 con posición ajustable y adaptador 90/110.
Para espacios reducidos.
Fácil instalación.
Peso estático soportado de 4,0 kN [400Kg].

CARACTERÍSTICAS / MECANISMO

Mecanismo de doble descarga 3/6L* (regulado de fábrica), permitiendo el ahorro de agua y contribuyendo a la protección del medioambiente.
Accionamiento frontal.
Alimentación de agua 1/2" superior central.
Exterior revestido con poliestireno (aislamiento acústico y anticondensación de agua).
Mecanismo rápido y silencioso, resistente a las impurezas y a la dureza del agua.
Fácil acceso al interior para el mantenimiento.
Malla de fibra de vidrio incluida.
Fabricado con ABS.
Tiempo de llenado: 39seg (6L a 3 bar).
***Volumen de descarga regulable entre 2,5-4,5L y 4,5-9L.**

MATERIAL

Fabricado en PPC, resistente a los impactos y a las bajas temperaturas.
Malla de fibra de vidrio incluida.

INSTALACIÓN

Empotrado en paredes de albañilería.

MODO DE FUNCIONAMIENTO

Válvula de descarga con accionamiento mecánico.

PRESIÓN DE TRABAJO RECOMENDADA

Mínima 0,2, máxima 16 bar.

KIT DE FIJACIÓN

Kit de fijación a pared.
Kit de fijación del inodoro a la estructura.
Kit de fijación del pulsador.

ESTRUCTURAS / CISTERNAS

Inodoros Suspendingidos

Referencia	Descripción	€ Otros
40233	① SANFLUSH	164,00€

520x200x745mm / 9.1Kg
Soporte con cisterna D.D. p/inodoro suspendido.
Compatible con las placas Orange, Easy, Plan, Moon y Square.

4A0233	② PAR DE PIÉS P/SOPORTE	15,80€
---------------	--------------------------------	---------------

1.0Kg

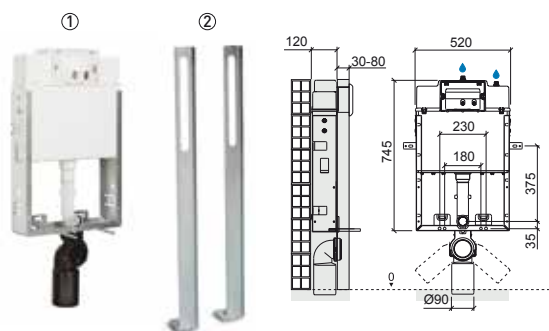

Referencia	Descripción	€ Otros
5E12077	SOPORTE C/PLACA PLAN ELECTRÓNICA C/PILA D.D. P/INODORO SUSPENDIDO	951,00€

470x250x1140mm / 18.9Kg
Incluye placa de descarga Plan 5120771 y kit de fijación.

5E12078	SOPORTE C/PLACA PLAN ELECTRÓNICA C/TRANSFORMADOR D.D. P/INODORO SUSP.	974,00€
----------------	--	----------------

470x100x1140mm / 18.9Kg
Incluye placa de descarga Plan 5120781 y kit de fijación.

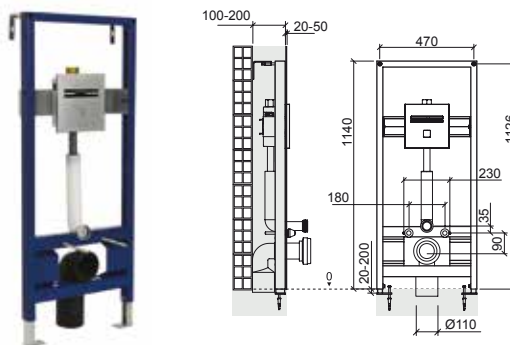

CARACTERÍSTICAS / ESTRUCTURA

Estructura metálica prefabricada de soporte con perfil en U para inodoros suspendidos y resistente a la corrosión.
Con 4 puntos de fijación.
Profundidad de pared >120mm.
Espesor de la pared frontal de revestimiento de 30 a 80mm.
Codo de descarga 90/90 con posición ajustable.
Fácil instalación.
Peso estático soportado de 4,0 kN (400Kg).

CARACTERÍSTICAS / MECANISMO

Mecanismo de doble descarga 3/6L* (regulado de fábrica), permitiendo el ahorro de agua y contribuyendo a la protección del medioambiente.
Accionamiento frontal.
Alimentación de agua 1/2" superior central.
Interior revestido con poliestireno (aislamiento acústico).
Mecanismo rápido y silencioso, resistente a las impurezas y a la dureza del agua.
Fácil acceso al interior para el mantenimiento.
***Volumen de descarga regulable entre 2,5-4,5L y 4,5-9L.**

MATERIAL

Fabricado con ABS.

INSTALACIÓN

Empotrado en paredes de albañilería.

MODO FUNCIONAMIENTO

Válvula de descarga con accionamiento mecánico.

PRESIÓN DE TRABAJO RECOMENDADA

Mínima 0,5 bar, máxima 10 bar.
Recomendada de 1 a 5 bar.

KIT DE FIJACIÓN

Kit de fijación a pared.
Kit de fijación del inodoro a la estructura.

CARACTERÍSTICAS / ESTRUCTURA

Estructura metálica prefabricada para inodoros suspendidos resistente a la corrosión.
Altura regulable de 20 a 200mm.
Profundidad regulable de 100 a 200mm.
Con 4 puntos de fijación: 2 a suelo y 2 a pared.
Espesor de la pared frontal de revestimiento de 20 a 50mm.
Codo de descarga 90/110 con posición ajustable.
Robusta.
Fácil instalación.
Sistema de fijación rápida.
Peso estático soportado de 4,0 kN (400Kg).

CARACTERÍSTICAS / PLACA PLAN INCLUIDA

Mecanismo de doble descarga 3/6L* (regulado de fábrica), permitiendo el ahorro de agua y contribuyendo a la protección del medioambiente.
Activación frontal.
Alimentación por pila de 9V o por transformador de 9V.
Consumo energético 300mA.
Entrada de agua G1".
Ajuste de funciones por control remoto.
Indicador del nivel de batería.
Placa en inox con acabado cromo o satinado.
***Volumen de descarga regulable.**

INSTALACIÓN

Empotrado en paredes de albañilería con revestimiento de albañilería o paredes ligeras.

PRESIÓN DE TRABAJO RECOMENDADA

Recomendada 1 a 8 bar.
(Para presiones de trabajo superiores instalar un reductor de presión).

RADIO DE ACCIÓN

Auto-ajustable (de 300mm a 700mm).

COTAS DE INSTALACIÓN

Inodoros Suspendidos

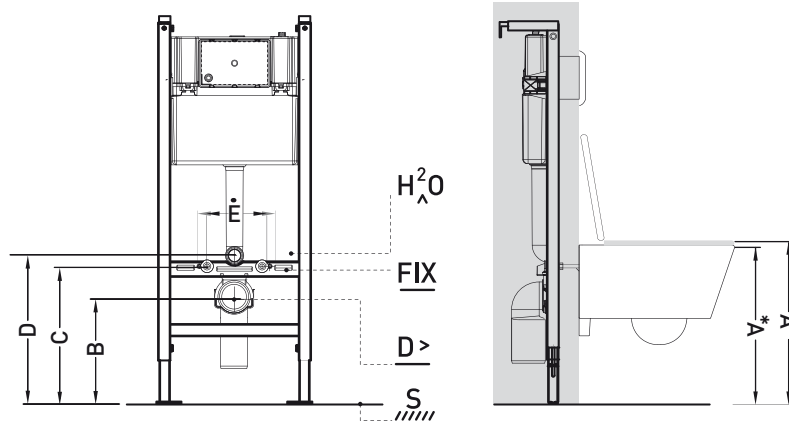

	A	B	C	D	E
CETUS 48	420	235	340	375	180
CETUS 48 Rimflush	420	224	340	362	178
CETUS 52	420	235	335	370	180
CETUS 52 Rimflush	420	225	330	360	180
URB.Y 48 Rimflush	420	230	335	365	180
URB.Y 52 Rimflush	420	240	335	375	180
ADVANCE	420	239	339	374	180
LOOK Rimflush	420	230	325	361	180
SANIBOLD Rimflush	420	222	327	360	180
SANLIFE Rimflush	420	240	339	375	180
BENISSA 70	450*	270	370	405	180
NEW WCCARE	450*	202	302	337	230

FIX FIJACIÓN

H²O ENTRADAS DE AGUA

D> DESCARGA

S SUELO

LEYENDA.

COTAS DE INSTALACIÓN

SANGLASS WALL Inodoros Suspendidos

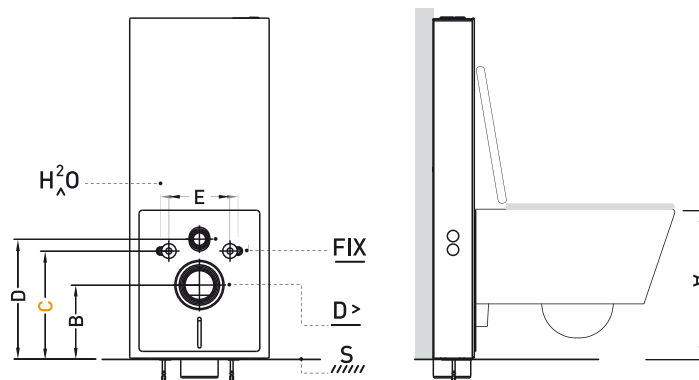

Cota principal dominante

		A	B	C	D	E
URB.Y 48	Rimflush	405	215	320	350	180
URB.Y 52	Rimflush	405	225	320	360	180
ADVANCE		400	219	320	355	180
LOOK	Rimflush	415	225	320	356	180
SANIBOLD	Rimflush	413	215	320	353	180
SANLIFE	Rimflush	400	220	320	355	180

LEYENDA.

FIX FIJACIÓN

H₂O ENTRADAS DE AGUA

D> DESCARGA

S SUELO

SOPORTES

Bidés Suspendingos

Referencia	Descripción	€ Otros
430	SOPORTE DE FIJACIÓN P/BIDÉ SUSPENDIDO	142,00€
	 6.0Kg	

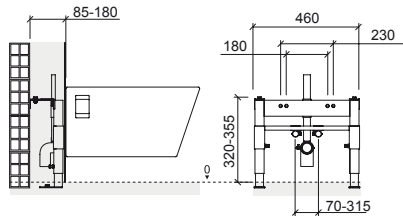

Referencia	Descripción	€ Otros
439	SOPORTE DE FIJACIÓN P/BIDÉ SUSPENDIDO P/PAREDES PLADUR	158,00€
	 7.8Kg	

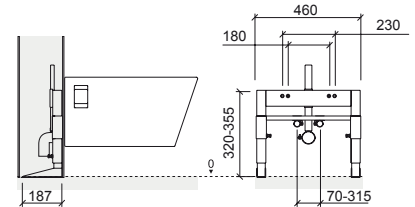

CARACTERÍSTICAS

Estructura metálica prefabricada para bidés suspendidos resistente a la corrosión.
 Altura regulable de 0 a 225mm.
 Profundidad regulable de 120 a 180mm.
 Con 4 puntos de fijación: 2 a suelo y 2 a pared.
 Codo de descarga con posición ajustable.
 Fijaciones para las entradas de agua fría y caliente de altura y distancia regulables.
 Incluye soporte para el tubo de desagüe.
 Robusta.
 Fácil instalación.
 Dimensiones reducidas.
 Sistema de fijación rápida.
 Peso estático soportado de 4,0 kN (400Kg).

INSTALACIÓN

Empotrado en paredes de albañilería, pladur o paredes ligeras.
 En pared recta.

KIT DE FIJACIÓN

Kit de fijación a pared.
 Kit de fijación del bidé a la estructura.

CARACTERÍSTICAS

Estructura metálica prefabricada para bidés suspendidos resistente a la corrosión.
 Altura regulable de 0 a 225mm.
 Profundidad regulable de 120 a 180mm.
 Con 4 puntos de fijación: 2 a suelo y 2 a pared.
 Codo de descarga con posición ajustable.
 Fijaciones para las entradas de agua fría y caliente de altura y distancia regulables.
 Incluye soporte para el tubo de desagüe.
 Robusta.
 Fácil instalación.
 Dimensiones reducidas.
 Sistema de fijación rápida.
 Peso estático soportado de 4,0 kN (400Kg).

INSTALACIÓN

Empotrado en paredes de albañilería, pladur o paredes ligeras.
 En pared recta.





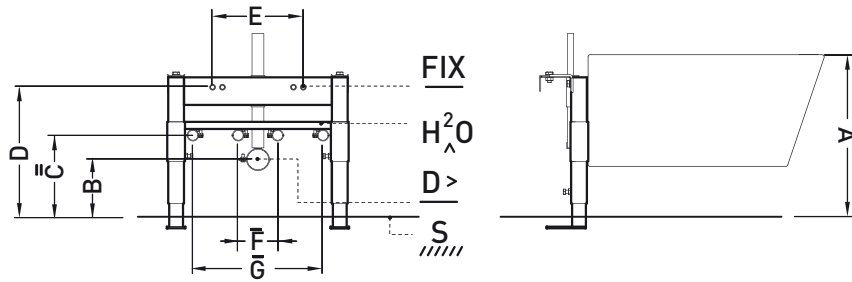

KIT DE FIJACIÓN

Kit de fijación a pared.
 Kit de fijación del bidé a la estructura.

COTAS DE INSTALACIÓN

Bidés Suspendidos



	A	B	C	D	E	F	G
CETUS 48	420	115	180	326	180	100	300
CETUS 52	420	115	180	330	180	100	300
URB.Y 48	420	115	180	340	180	100	300
URB.Y 52	420	115	165	340	180	145	300
ADVANCE	420	194	259	354	180	100	-
LOOK 	420	130	140	350	180	135	300
SANLIFE	420	145	170	345	180	150	300
SANIBOLD 	420	140	130	335	180	130	300
							
							

LEYENDA.

FIX

FIJACIÓN

H²O

ENTRADAS DE AGUA

D>

DESCARGA

S

SUELO



FIJACIÓN POR ABAJO

PLACAS DE DESCARGA

Referencia	Descripción	€ Blanco	€ Color
------------	-------------	----------	---------

40043	SQUARE	186,00€	247,00€
--------------	---------------	----------------	----------------

 242x16x174mm / 0.6Kg
Placa para cisterna de encastrar D.D. Acabados en **blanco** [10] y **chromo/wengué** [73].
Compatible con: Sanfix, Sanflush, Switch, Wallfit, Sanspace y Sanbest.

40043	SQUARE	216,00€	
--------------	---------------	----------------	--

 242x15x174mm / 0.6Kg
Placa para cisterna de encastrar D.D. Acabados en **chromo/vidrio blanco** [00].
Compatible con: Sanfix, Sanflush, Switch, Wallfit, Sanspace y Sanbest.

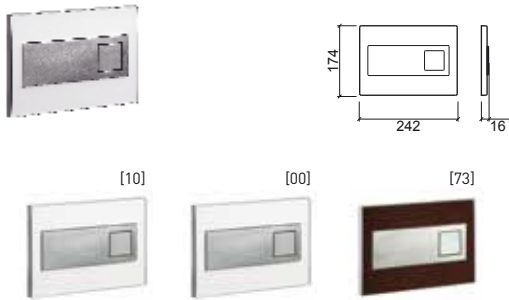

Referencia	Descripción	€ Blanco	€ Color
------------	-------------	----------	---------

40033	MOON	186,00€	247,00€
--------------	-------------	----------------	----------------

 242x16x174mm / 0.5Kg
Placa para cisterna de encastrar D.D. Acabados en **blanco** [10] y **chromo/zebrano** [89].
Compatible con: Sanfix, Sanflush, Switch, Wallfit, Sanspace y Sanbest.

40033	MOON	216,00€	
--------------	-------------	----------------	--

 242x16x174mm / 0.5Kg
Placa para cisterna de encastrar D.D. Acabados en **chromo/vidrio verde** [18].
Compatible con: Sanfix, Sanflush, Switch, Wallfit, Sanspace y Sanbest.

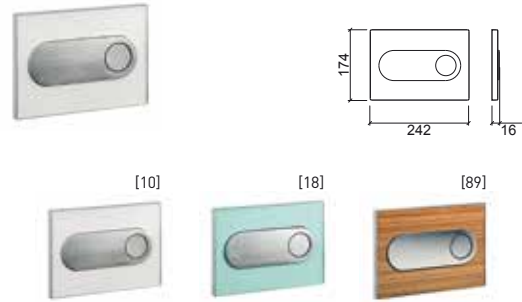

CARACTERÍSTICAS

Doble descarga.
Accionamiento frontal.
Fácil instalación sin herramientas.

MATERIAL

Inox y Acrílico:
Para el acabado chromo/blanco.
Inox y Vidrio:
Para el acabado chromo/vidrio blanco.
Inox y Madera:
Para el acabado chromo/wengué.

ACABADOS*

Cromo / Blanco.
Cromo / Vidrio blanco.
Cromo / Wengué.

* Acabados personalizables bajo consulta.

INSTALACIÓN

Compatible con las cisternas:
Switch.
Sanflush.
Sanfix.
Wallfit.
Sanspace.
Sanbest.

MODO DE FUNCIONAMIENTO

Accionamiento mecánico.

CARACTERÍSTICAS

Doble descarga.
Accionamiento frontal.
Fácil instalación sin herramientas.

MATERIAL

Inox y Acrílico:
Para el acabado chromo/blanco.
Inox y Vidrio:
Para el acabado chromo/vidrio verde.
Inox y Madera:
Para el acabado chromo/zebrano.

ACABADOS*

Cromo / Blanco.
Cromo / Vidrio verde.
Cromo / Zebrano.

* Acabados personalizables bajo consulta.

INSTALACIÓN

Compatible con las cisternas:
Switch.
Sanflush.
Sanfix.
Wallfit.
Sanspace.
Sanbest.

MODO DE FUNCIONAMIENTO

Accionamiento mecánico.

PLACAS DE DESCARGA

Referencia	Descripción	€ Blanco	€ Color
40013	PLAN	45,00€	68,00€

255x18x170mm / 0.8Kg
Placa para cisterna de encastrar D.D. Acabados en **blanco** [00], **chromo** [11] y en **chromo satinado** [13].
Compatible con: Sanfix, Sanflush, Switch, Wallfit, Sanspace y Sanbest.

4001326	PLAN	68,00€
----------------	-------------	---------------

255x18x170mm / 0.8Kg
Placa para cisterna de encastrar D.D. Acabado en **negro mate**.
Compatible con: Sanfix, Sanflush, Switch, Wallfit, Sanspace y Sanbest.



Referencia	Descripción	€ Blanco	€ Color
40003	ORANGE	45,00€	68,00€

255x18x170mm / 0.8Kg
Placa para cisterna de encastrar D.D. Acabados en **blanco** [00], **chromo** [11] y en **chromo satinado** [13].
Compatible con: Sanfix, Sanflush, Switch, Wallfit, Sanspace y Sanbest.

4000326	ORANGE	68,00€
----------------	---------------	---------------

255x18x170mm / 0.8Kg
Placa para cisterna de encastrar D.D. Acabado en **negro mate**.
Compatible con: Sanfix, Sanflush, Switch, Wallfit, Sanspace y Sanbest.

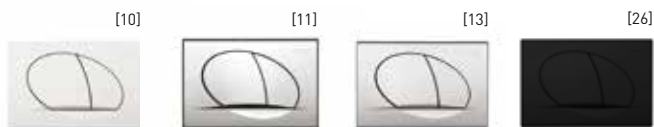

CARACTERÍSTICAS

Doble descarga.
Accionamiento frontal.
Fácil instalación sin herramientas.

MATERIAL

ASA (Acilonitrilo eStireno Acrilato):
Para el acabado blanco.
ABS (Acilonitrilo Butadieno eStireno):
Para el acabado chromo/satinado.

ACABADOS

Blanco.
Cromo.
Cromo / Satinado.
Negro mate

INSTALACIÓN

Compatible con las cisternas:
Switch.
Sanflush.
Sanfix.
Wallfit.
Sanspace.
Sanbest.

MODO DE FUNCIONAMIENTO

Accionamiento mecánico.

CARACTERÍSTICAS

Doble descarga.
Accionamiento frontal.
Fácil instalación sin herramientas.

MATERIAL

ASA (Acilonitrilo eStireno Acrilato):
Para el acabado blanco.
ABS (Acilonitrilo Butadieno eStireno):
Para el acabado chromo/satinado.

ACABADOS

Blanco.
Cromo.
Cromo / Satinado.
Negro mate

INSTALACIÓN

Compatible con las cisternas:
Switch.
Sanflush.
Sanfix.
Wallfit.
Sanspace.
Sanbest.

MODO DE FUNCIONAMIENTO

Accionamiento mecánico.

PLACAS DE DESCARGA

Referencia	Descripción	€ Blanco	€ Color
------------	-------------	----------	---------

40023	EASY 255x18x170mm / 0.8Kg Placa para cisterna de encastrar D.D. Acabados en blanco [00], chromo [11] y en chromo satinado [13]. Compatible con: Sanfix, Sanflush, Switch, Wallfit, Sanspace y Sanbest.	43,00€	59,00€
--------------	---	---------------	---------------

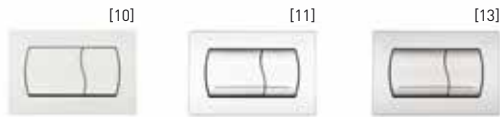
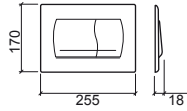

CARACTERÍSTICAS

Doble descarga.
 Accionamiento frontal.
 Fácil instalación sin herramientas.

MATERIAL

ASA (Acrilonitrilo eStireno Acrilato):
 Para el acabado blanco.
ABS (Acrilonitrilo Butadieno eStireno):
 Para el acabado chromo/satinado.

ACABADOS

Chromo.
 Blanco.
 Satinado.

INSTALACIÓN

Compatible con las cisternas:
 Switch.
 Sanflush.
 Sanfix.
 Wallfit.
 Sanspace.
 Sanbest.

MODO DE FUNCIONAMIENTO

Accionamiento mecánico.

Referencia	Descripción	€ Blanco	€ Color
------------	-------------	----------	---------

44300	QUADRO 230x14x146mm / 0.5Kg Placa para cisterna de encastrar D.D. Acabado en blanco [00]. Compatible con: 443, 445, 449 y 453.	68,00€	
44311	QUADRO 230x14x146mm / 0.5Kg Placa para cisterna de encastrar D.D. Acabado en chromo [11]. Compatible con: 443, 445, 449 y 453.	96,00€	
44313	QUADRO 230x14x146mm / 0.5Kg Placa para cisterna de encastrar D.D. Acabado en chromo satinado [13]. Compatible con: 443, 445, 449 y 453.	130,00€	
4430	QUADRO 230x14x146mm / 0.5Kg Placa para cisterna de encastrar D.D. Acabado ceniza mate [03] y negro mate [06]. Compatible con: 443, 445, 449 y 453.	164,00€	

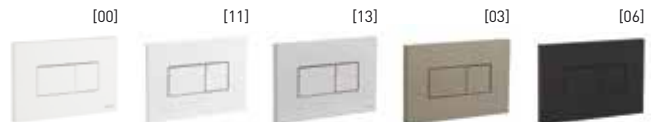
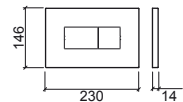

CARACTERÍSTICAS

Doble descarga.
 Accionamiento frontal y superior.
 Fácil instalación.

MATERIAL

PS (Poliestireno):
 Para el acabado blanco.
ABS (Acrilonitrilo Butadieno eStireno):
 Para los acabados chromo, chromo satinado, ceniza mate y negro mate.

ACABADOS

Blanco.
 Chromo.
 Chromo Satinado.
 Ceniza Mate.
 Negro Mate.

INSTALACIÓN

Compatible con las cisternas: Ref. 443, Ref. 445, Ref. 449 y Ref. 453.

MODO DE FUNCIONAMIENTO

Accionamiento neumático.

PLACAS DE DESCARGA

Referencia	Descripción	€ Cromo	€ Color
41033	MOOVE 247x8.5x160mm / 0.9Kg Placa para cisterna de encastrar D.D. Acabado cromo [11]. Compatible con: Sandouble y Sanslim.	52,00€	
41033	MOOVE 247x8.5x160mm / 0.9Kg Placa para cisterna de encastrar D.D. Acabado blanco/cromo [10]. Compatible con: Sandouble y Sanslim.	82,00€	
41033	MOOVE 247x8.5x160mm / 0.9Kg Placa para cisterna de encastrar D.D. Acabado blanco/dorado [B2]. Compatible con: Sandouble y Sanslim.	90,00€	
41033	MOOVE 247x8.5x160mm / 0.9Kg Placa para cisterna de encastrar D.D. Acabado negro mate [26]. Compatible con: Sandouble y Sanslim.	100,00€	
41033	MOOVE 247x8.5x160mm / 0.9Kg Placa para cisterna de encastrar D.D. Acabado negro mate/cromo [16]. Compatible con: Sandouble y Sanslim.	110,00€	
41033	MOOVE 247x8.5x160mm / 0.9Kg Placa para cisterna de encastrar D.D. Acabado negro mate/dorado [37]. Compatible con: Sandouble y Sanslim.	120,00€	

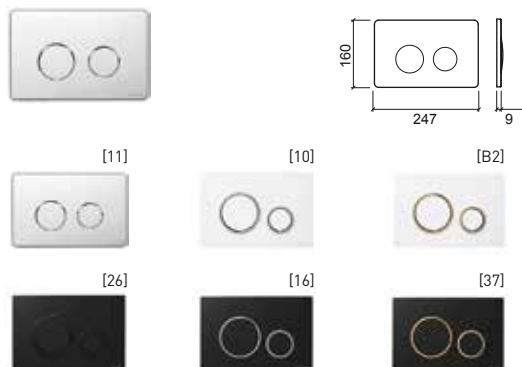

CARACTERÍSTICAS

Doble descarga permitiendo un ahorro de agua y contribuyendo a la protección ambiental.
Accionamiento frontal.
Fácil instalación.

MATERIAL

ABS (Acrilonitrilo Butadieno eStireno)

ACABADOS

Cromo, blanco/cromo, blanco/dorado, negro mate, negro mate/cromo, negro mate/dorado.

INSTALACIÓN

Compatible con las cisternas Sandouble y Sanslim.

MODO DE FUNCIONAMIENTO

Accionamiento mecánico.
Resistencia de accionamiento reducido para facilitar su uso por niños y personas con movilidad reducida.

Referencia	Descripción	€ Cromo
512077	PLAN CON INFRARROJOS Y PILA 220x12x220mm / 2.7Kg Placa D.D. electrónica con pila para inodoro C/A o empotrada y suspendido. Acabado cromo. Compatible con Plan.	602,00€
512078	PLAN CON INFRARROJOS Y TRANSFORMADOR 220x12x220mm / 2.9Kg Placa D.D. electrónica con transformador para inodoro C/A o empotrada y suspendido. Acabado cromo. Compatible con Plan.	621,00€

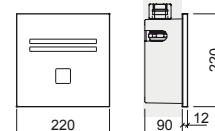

CARACTERÍSTICAS

Mecanismo de doble descarga 3/6L* (regulado de fábrica), permitiendo el ahorro de agua y contribuyendo a la protección del medioambiente.
Activación frontal.
Alimentación por pila de 9V o por transformador de 9V.
Consumo energético 300mA.
Entrada de agua G1'.
Ajuste de funciones por control remoto.
Indicador del nivel de batería.
Placa en inox con acabado cromo o satinado.
***Volumen de descarga regulable.**

MATERIAL

Inox.

ACABADOS

Cromo / Satinado.

INSTALACIÓN

Empotrada o junto con la estructura Plan respetando una distancia mínima de 1,5m entre la placa y otros objetos.

MODO DE FUNCIONAMIENTO

Automático:

La descarga se activa automáticamente cuando el usuario sale del radio de acción del sensor durante unos segundos.

Si el tiempo de uso es inferior a 1 minuto, realiza una descarga de 3L.

Si el tiempo de uso es superior a 1 minuto, realiza una descarga de 6L.

Manual:

Presionando el botón de la placa. Opción más recomendable cuando hay un fallo de corriente eléctrica o para cuando se agote la pila.

PRESIÓN DE TRABAJO RECOMENDADA

Recomendada 1 a 8 bar.

(Para presiones de trabajo superiores instalar un reductor de presión).

RADIO DE ACCIÓN

Auto-ajustable (de 300mm a 700mm).





Bajo encimera

- 102 Agres
- 102 Biar
- 102 Anna
- 102 Arc
- 103 Simple
- 103 Vouga

Sobre encimera

- 103 Anna
- 103 WCA
- 103 Tabarca
- 103 Paris
- 103 Tejo
- 103 Vetro
- 104 Vintage
- 104 Alicante
- 104 Área Plus
- 104 Denia Mini

104 Kits de fijación

Sobre mueble

- 105 Round
- 106 Morfys
- 106 Ring
- 106 Unu
- 106 Join
- 107 Sanlife
- 109 Vista
- 109 Sanibold NEW
- 110 Note
- 110 Comby
- 111 Flow
- 111 Sign
- 112 Look

Semiencastrar

- 113 Linha
- 114 Urb.Y
- 115 Look
- 115 Palm

Murales

- 117 Douro
- 117 Mira
- 117 Mondego
- 117 Look
- 118 Sado
- 118 Easy
- 118 Cetus Basic
- 119 Vista
- 120 Palm
- 120 Sanlife
- 121 Novelda Plus
- 122 WCA

Solid Surface

- 122 Alva NEW

123 Válvulas / Sifones

LAVABOS DE ENCIMERA

lavabos bajo encimera

Referencia Descripción € Blanco

118880 LAVABO AGRES 75 **192,00€**

765x345x155mm / 9.0Kg / Piezas palet BL=20
Lavabo bajo encimera sin orificio para grifería.
Con embellecedor.
Plano de corte: 685x275mm.

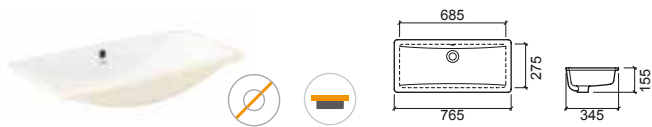

Referencia Descripción € Blanco

118860 LAVABO AGRES ANGULAR IZQ. **120,00€**

118850 LAVABO AGRES ANGULAR DCHO.

535x335 / 8.0Kg / Piezas palet BL=48
Lavabo bajo encimera sin orificio para grifería.
Con embellecedor.

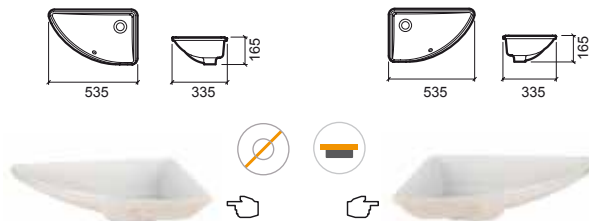

Referencia Descripción € Blanco

118370 LAVABO AGRES 53 **120,00€**

548x347x172mm / 8.8Kg / Piezas palet BL=33
Lavabo bajo encimera sin orificio para grifería.
Con embellecedor.
Plano de corte: 470x270mm.



Referencia Descripción € Blanco

118350 LAVABO BIAR **120,00€**

530x396x174mm / 9.7Kg / Piezas palet BL=30
Lavabo bajo encimera sin orificio para grifería.
Con embellecedor.
Plano de corte: 475x341mm.
[-] Consultar disponibilidad.



Referencia Descripción € Blanco

118940 LAVABO AGRES 44 **107,00€**

440x260x150mm / 5.8Kg / Piezas palet BL=33
Lavabo bajo encimera sin orificio para grifería.
Con embellecedor.
Plano de corte: 370x190mm.



Referencia Descripción € Blanco

118340 LAVABO ANNA **128,00€**

Ø420x172mm / 5.1Kg / Piezas palet BL=30
Lavabo bajo encimera sin orificio para grifería.
Con embellecedor.
Plano de corte: Ø350mm.



Referencia Descripción € Blanco

108760 LAVABO ARC **137,00€**

Ø460x185mm / 6.7Kg / Piezas palet BL=26
Lavabo bajo encimera sin orificio para grifería.
Con embellecedor.
Plano de corte: Ø395mm.



LEYENDA.

 Sin orificio para grifería

 Bajo encimera

BL. BLANCO

LAVABOS DE ENCIMERA

lavabos bajo encimera / lavabos sobre encimera

Referencia Descripción € Blanco

108750 LAVABO SIMPLE 99,00€

480x390x185mm / 6.5Kg / Piezas palet BL=26
Lavabo bajo encimera sin orificio para grifería.
Con embellecedor.
Plano de corte: 410x320mm.



Referencia Descripción € Blanco

108350 LAVABO VOUGA 112,00€

565x445x200mm / 7.2Kg / Piezas palet BL=20
Lavabo bajo encimera sin orificio para grifería.
Con embellecedor.
Plano de corte: 495x375mm.



Referencia Descripción € Blanco

118320 LAVABO ANNA 119,00€

Ø410x170mm / 5.9Kg / Piezas palet BL=30
Lavabo sobre encimera sin orificio para grifería.
Con embellecedor.
Plano de corte: Ø385mm.



Referencia Descripción € Blanco

118330 LAVABO ANNA C/ORIFICIO P/GRIFERÍA 128,00€

Ø410x170mm / 5.6Kg / Piezas palet BL=30
Lavabo sobre encimera con orificio para grifería.
Con embellecedor.
Plano de corte: Ø385mm.

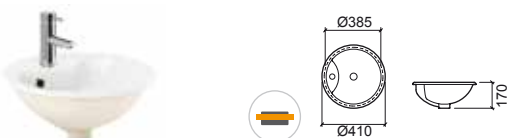

Referencia Descripción € Blanco

118310 LAVABO TABARCA 119,00€

Ø355x160mm / 5.0Kg / Piezas palet BL=30
Lavabo sobre encimera sin orificio para grifería.
Con embellecedor.
Plano de corte: Ø325mm.



Referencia Descripción € Blanco

111360 LAVABO WCA Ø45 294,00€

Ø450x280mm / 9.1Kg / Piezas palet BL=20
Lavabo sobre encimera o encastrar sin orificio para grifería.
Con embellecedor. Plano de corte: Ø420mm.
Compatible con encimera WCA 60 61192 y 90 61193; encimera WCA 60 con armario puerta derecha WCA 61103 y puerta izquierda WCA 61102; encimera WCA 90 con armario 61104; pedestal metálico WCA 61130.

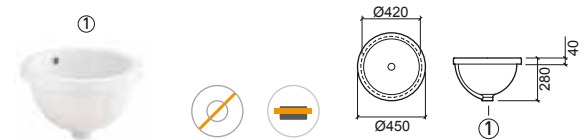

Referencia Descripción € Blanco

108370 LAVABO PARIS 143,00€

550x455x215mm / 9.3Kg / Piezas palet BL-COL=40-20
Lavabo sobre encimera con orificio para grifería.
Con embellecedor.
Plano de corte: 521x416mm.



Referencia Descripción € Blanco

108360 LAVABO TEJO 83,00€

560x497x213mm / 9.2Kg / Piezas palet BL-COL=40
Lavabo sobre encimera con orificio para grifería.
Con embellecedor.
Plano de corte: 540x477mm.



Referencia Descripción € Blanco

118950 LAVABO VETRO 125,00€

460x260x145mm / 5.0Kg / Piezas palet BL=20
Lavabo sobre encimera con orificio para grifería.
Con embellecedor.
[-] Consultar disponibilidad.



LEYENDA.

Sin orificio para grifería Sobre encimera Bajo encimera

BL. BLANCO

LAVABOS DE ENCIMERA

lavabos sobre encimera

Referencia Descripción € Blanco

117360 ① LAVABO VINTAGE **182,00€**

650x495x210mm / 18.3Kg / Piezas palet BL=18
Lavabo sobre encimera con orificio para grifería.
Sin embellecedor.
Plano de corte: 620x465mm.

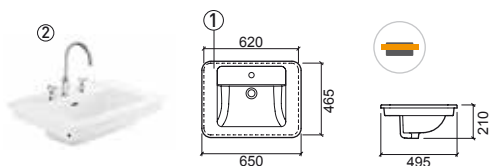

Referencia Descripción € Blanco

118910 ① LAVABO ALICANTE 41 **146,00€**

415x250x122mm / 5.4Kg / Piezas palet BL=20
Lavabo sobre encimera con orificio para grifería. Sin rebosadero.
Compatible con mueble Alicante 61401. **No compatible con VDA.**
Válvula compatible Ref. 4V99.
Plano de corte: 385x220mm.

118920 ② LAVABO ALICANTE 60 **259,00€**

605x250x120mm / 8.2Kg / Piezas palet BL=20
Lavabo sobre encimera con orificio para grifería. Sin rebosadero.
Compatible con mueble Alicante 61501. **No compatible con VDA.**
Válvula compatible Ref. 4V99. Plano de corte: 575x225mm.

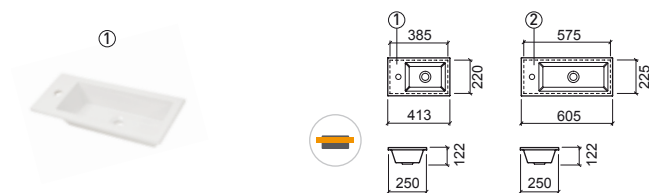

Referencia Descripción € Blanco

108170 LAVABO ÁREA PLUS 121 DUPLO **324,00€**

1210x459x148mm / 25.0Kg / Piezas palet BL=14
Lavabo sobre encimera con 2 orificios para griferías.
Con embellecedor. Compatible con muebles Área 120 65130 y 65131.
Plano de corte: 1140x390mm.

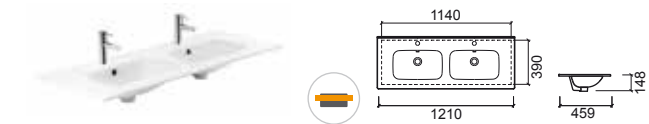

Referencia Descripción € Blanco

108120 ① LAVABO ÁREA PLUS 61 **217,00€**

614x461x150mm / 12.4Kg / Piezas palet BL=20
Lavabo sobre encimera con orificio para grifería.
Con embellecedor. Compatible con muebles Área 60 65120 y 65121.
Plano de corte: 560x400mm

108130 ② LAVABO ÁREA PLUS 71 **225,00€**

712x460x150mm / 13.0Kg / Piezas palet BL=16
Lavabo sobre encimera con orificio para grifería.
Con embellecedor. Compatible con muebles Área 70 65220 y 65221.
Plano de corte: 500x396mm.

108140 ③ LAVABO ÁREA PLUS 81 **241,00€**

813x457x150mm / 14.4Kg / Piezas palet BL=16
Lavabo sobre encimera con orificio para grifería.
Con embellecedor. Compatible con muebles Área 80 65320 y 65321.
Plano de corte: 540x380mm.

108150 ④ LAVABO ÁREA PLUS 91 **253,00€**

911x459x149mm
Lavabo sobre encimera con orificio para grifería.
Con embellecedor. Compatible con muebles Área 90 67620 y 67621.
[-] Consultar disponibilidad.

108160 ⑤ LAVABO ÁREA PLUS 101 **271,00€**

1010x459x150mm
Lavabo sobre encimera con orificio para grifería.
Con embellecedor. Compatible con mueble Área 100 65421.
[-] Consultar disponibilidad.

	A	B	C	D	E
①	614	461	150	470	375
②	712	460	150	500	396
③	813	457	150	540	380
④	911	459	149	---	---
⑤	1010	459	150	---	---



Referencia Descripción € Blanco

118460 LAVABO DENIA MINI 45 **131,00€**

470x360x145mm / 5.0Kg / Piezas palet BL=28
Lavabo sobre encimera con orificio para grifería. Con embellecedor.
[-] Consultar disponibilidad.



Referencia Descripción € Color

45 KIT FIJACIÓN P/LAVABO BAJO ENCIMERA **9,40€**

0.3Kg
Kit de fijación para lavabo bajo encimera. **Excepto lavabo Biar.**

47 KIT FIJACIÓN P/LAVABO BAJO ENCIMERA **9,40€**

0.3Kg
Kit de fijación para lavabo bajo encimera. **Para lavabo Biar.**

LEYENDA.

Sin orificio para grifería

Sobre encimera

No compatible con VDA

Dimensiones sujetas a variaciones

LAVABOS SOBRE MUEBLE

Referencia	Descripción	€ Blanco	€ Color
108980	LAVABO ROUND 40 	247,00€	547,00€

 Ø408x153mm / 10.0Kg / Piezas palet BL-COL=20

Lavabo sobre mueble sin orificio para grifería.

Sin rebosadero. **No compatible con VDA.** Válvula Compatible Ref. 4V99.

*Colores disponibles bajo pedido: interior **blanco** acabado brillo/ exterior acabado **negro** mate Ref. 108980B64. Plano de corte: Ø153mm.



Referencia	Descripción	€ Blanco	€ Color
108990	LAVABO ROUND 45 	284,00€	581,00€

 Ø450x150mm / 11.0Kg / Piezas palet BL-COL=20

Lavabo sobre mueble sin orificio para grifería.

Sin rebosadero. **No compatible con VDA.** Válvula Compatible Ref. 4V99.

*Colores disponibles bajo pedido: interior **blanco** acabado brillo/ exterior acabado **negro** mate Ref. 108990B64. Plano de corte: Ø150mm.

[-] Consultar disponibilidad.



Referencia	Descripción	€ Blanco
108110	LAVABO ROUND 45 C/ORIFICIO P/ GRIFERÍA 	308,00€

 451x420x151 / 11.7Kg / Piezas palet BL=20

Lavabo sobre mueble con orificio para grifería..

Sin rebosadero. **No compatible con VDA.** Válvula Compatible Ref. 4V99.

*Colores disponibles: **blanco**. Plano de corte: 150x250mm.

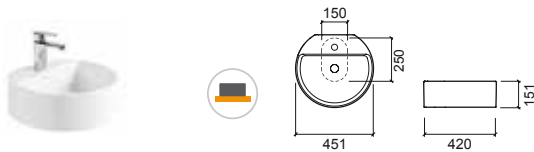

Referencia	Descripción	€ Blanco Mate	€ Color*
108990	LAVABO ROUND 45 	455,00€	455,00€

 Ø450x150mm / 11.0Kg

Lavabo sobre mueble sin orificio para grifería.

Sin rebosadero. **No compatible con VDA.** Válvula compatible Ref. 4V99.

*Colores disponibles bajo consulta: **blanco** acabado **mate** Ref. 108990604, **negro** acabado **mate** Ref. 108990264. Plano de corte: Ø150mm.

[-] Consultar disponibilidad.

108990	LAVABO ROUND 45 	1.050,00€
---------------	--	------------------

 Ø450x150mm / 11.0Kg

Lavabo sobre mueble sin orificio para grifería.

Sin rebosadero. **No compatible con VDA.** Válvula compatible Ref. 4V99.

*Colores disponibles bajo consulta: interior **dorado** acabado **mate** exterior **blanco** acabado **mate** Ref. 108990B44. Plano de corte: Ø150mm.

[-] Consultar disponibilidad.

108990	LAVABO ROUND 45 	1.133,00€
---------------	--	------------------

 Ø450x150mm / 11.0Kg

Lavabo sobre mueble sin orificio para grifería.



Sin rebosadero. **No compatible con VDA.** Válvula compatible Ref. 4V99.

*Colores disponibles bajo consulta: **dorado** acabado **mate** Ref. 108990244. Plano de corte: Ø150mm.

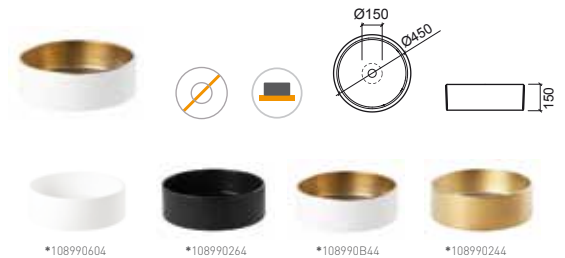
[-] Consultar disponibilidad.



LEYENDA.

 No compatible con VDA  Sin orificio para grifería  Sobre mueble

BL. BLANCO / COL. COLOR

LAVABOS SOBRE MUEBLE

Referencia Descripción € Blanco € Color*

108970 LAVABO MORFY'S  **378,00€** **491,00€**

 530x385x175mm / 7.8Kg / Piezas palet BL-COL=18
Lavabo sobre mueble sin orificio para grifería con válvula siempre abierta.
Sin rebosadero. **No compatible con VDA.** Válvula compatible Ref. 493XX.
*Colores disponibles bajo consulta: **castaño satinado, azul, naranja, negro, verde y vermelho.** Plano de corte: Ø150mm.



Referencia Descripción € Rainbow € Color*

108970 LAVABO MORFY'S  **1.182,00€**

 530x385x175mm / 7.8Kg
Lavabo sobre mueble sin orificio para grifería con válvula siempre abierta.
Sin rebosadero. **No compatible con VDA.** Válvula compatible Ref. 493XX.
*Colores disponibles bajo consulta: **cobre acabado brillo Ref. 108970964, dorado acabado brillo Ref. 108970124.** Plano de corte: Ø150mm.
[-] Consultar disponibilidad.

108970 LAVABO MORFY'S  **1.285,00€**

 530x385x175mm / 7.8Kg
Lavabo sobre mueble sin orificio para grifería con válvula siempre abierta.
Sin rebosadero. **No compatible con VDA.** Válvula compatible Ref. 493XX.
*Colores disponibles bajo consulta: **rainbow acabado brillo Ref. 108970B54.** Plano de corte: Ø150mm.
[-] Consultar disponibilidad.



Referencia Descripción € Blanco € Color*

109390 LAVABO RING  **284,00€** **781,00€**

 Ø458x150mm / 11.0Kg / Piezas palet BL-COL=20
Lavabo sobre mueble sin orificio para grifería.
Sin rebosadero. **No compatible con VDA.** Válvula compatible Ref. 4V99.
*Colores disponibles bajo consulta: **plata Ref. 109390B14 y oro Ref. 109390B24.** Plano de corte: Ø175mm.
[-] Consultar disponibilidad.



Referencia Descripción € Blanco

109740 ① LAVABO UNU  **642,00€**

 Ø400x320mm / 17.9Kg / Piezas palet BL=10
Lavabo sobre mueble sin orificio para grifería.
Sin rebosadero. **No compatible con VDA.** Válvula compatible Ref. 4V99.

109209 ② PEDESTAL UNU SIN ORIFICIO **575,00€**

 Ø400x630mm / 26.4Kg / Piezas palet BL=10

109200 ③ PEDESTAL UNU CON ORIFICIO **575,00€**

 Ø400x630mm / 26.4Kg / Piezas palet BL=10

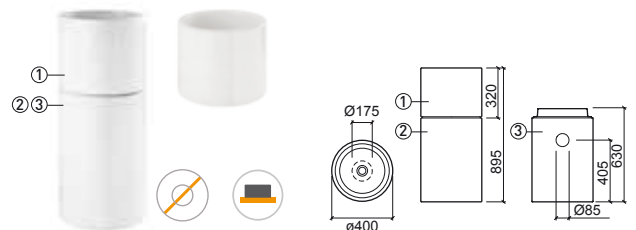

Referencia Descripción € Blanco

109710 LAVABO JOIN  **373,00€**

 610x410x165mm / 11.7Kg / Piezas palet BL=24
Lavabo sobre mueble sin orificio para grifería.
Sin rebosadero. **No compatible con VDA.** Válvula compatible Ref. 4V99.
Compatible con muebles Join 64401 y 64400. Plano de corte: Ø150mm.



LEYENDA.

 No compatible con VDA

 Sin orificio para grifería

 Sobre mueble

BL. BLANCO / COL. COLOR

LAVABOS SOBRE MUEBLE

Referencia Descripción € Blanco

136379 ① **LAVABO SANLIFE Ø38** **128,00€**
 ☞ Ø380x130mm / 6.0Kg / Piezas palet BL=36
 Lavabo sobre mueble sin orificio para grifería. Sin embellecedor.
 Compatible con muebles Sanlife 100 691990, 691991 y Sanlife 160 691996, 691997. Plano de corte: Ø105mm.

136779 ② **LAVABO SANLIFE Ø42** **134,00€**
 ☞ Ø420x140mm / 6.9Kg
 Lavabo sobre mueble sin orificio para grifería. Sin embellecedor.
 Compatible con muebles Sanlife 100 691990, 691991 y Sanlife 160 691996, 691997. Plano de corte: Ø105mm.

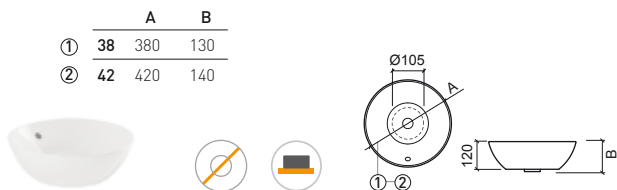

Referencia Descripción € Blanco

136389 ① **LAVABO SANLIFE 60x38** **212,00€**
 ☞ 595x380x140mm / 8.8Kg
 Lavabo sobre mueble sin orificio para grifería. Sin embellecedor.
 Compatible con muebles Sanlife 100 691990, 691991 y Sanlife 160 691996, 691997. Plano de corte: Ø180mm.

136789 ② **LAVABO SANLIFE 60x42** **217,00€**
 ☞ 600x420x142mm / 10.2Kg / Piezas palet BL=24
 Lavabo sobre mueble sin orificio para grifería. Sin embellecedor.
 Compatible con muebles Sanlife 100 691990, 691991 y Sanlife 160 691996, 691997. Plano de corte: Ø150mm.

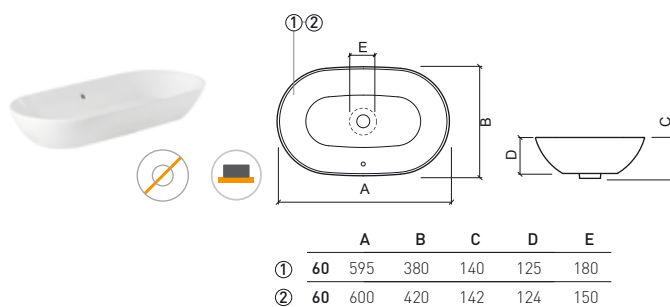

Referencia Descripción € Blanco

136370 ① **LAVABO SANLIFE Ø38 C/ORIFICIO P/GRIFERÍA** **137,00€**
 ☞ Ø380x135mm / Piezas palet BL=36
 Lavabo sobre mueble con orificio para grifería. Sin embellecedor.
 Compatible con muebles Sanlife 100 691992 y Sanlife 160 691998.
 Plano de corte: 252x120mm.

136770 ② **LAVABO SANLIFE Ø42 C/ORIFICIO P/GRIFERÍA** **142,00€**
 ☞ Ø420x143mm / 7.6Kg
 Lavabo sobre mueble con orificio para grifería. Sin embellecedor.
 Compatible con muebles Sanlife 100 691992 y Sanlife 160 691998.
 Plano de corte: 252x120mm.

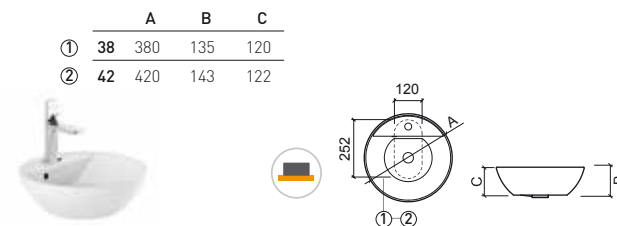

> P. 130 MUEBLES



LEYENDA.

☞ No compatible con VDA ☞ Sin orificio para grifería ☞ Sobre mueble

BL. BLANCO

LAVABOS SOBRE MUEBLE

Referencia Descripción € Blanco

136729 **LAVABO SANLIFE 40** **184,00€**
 402x402x143mm / 10.6Kg / Piezas palet BL=36
 Lavabo sobre mueble sin orificio para grifería. Sin embellecedor.
 Compatible con muebles Sanlife 100 691990, 691991 y Sanlife 160 691996, 691997. Plano de corte: Ø150mm.

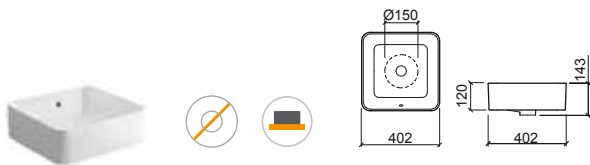

Referencia Descripción € Blanco

136720 **LAVABO SANLIFE 40 C/ORIFICIO P/GRIFERÍA** **193,00€**
 402x402x145mm / 11.2Kg / Piezas palet BL=36
 Lavabo sobre mueble con orificio para grifería. Sin embellecedor.
 Compatible con muebles Sanlife 100 691992 y Sanlife 160 691998.
 Plano de corte: 252x120mm.

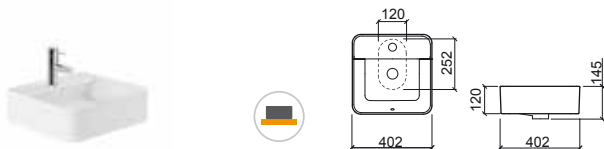

Referencia Descripción € Blanco

136330 **① LAVABO SANLIFE 60x35 C/ORIFICIO P/GRIFERÍA** **217,00€**
 600x350x143mm / Piezas palet BL=24
 Lavabo sobre mueble con orificio para grifería. Sin embellecedor.
 Compatible con muebles Sanlife 100 691992 y Sanlife 160 691998.
 Plano de corte: 252x120mm.

136730 **② LAVABO SANLIFE 60x40 C/ORIFICIO P/GRIFERÍA** **224,00€**
 602x400x145mm / Piezas palet BL=18
 Lavabo sobre mueble con orificio para grifería. Sin embellecedor.
 Compatible con muebles Sanlife 100 691992 y Sanlife 160 691998.
 Plano de corte: 250x140mm.

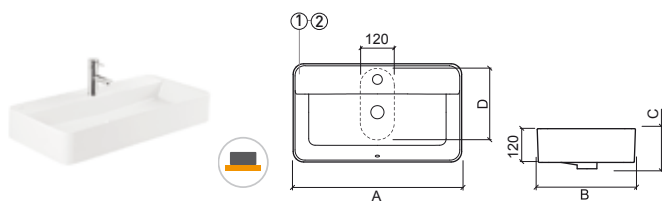

	A	B	C	D
①	600	350	143	252
②	602	400	145	250

Referencia Descripción € Blanco

136339 **① LAVABO SANLIFE 60x35** **212,00€**
 602x352x145mm / 12.5Kg / Piezas palet BL=24
 Lavabo sobre mueble sin orificio para grifería. Sin embellecedor.
 Compatible con muebles Sanlife 100 691990, 691991 y Sanlife 160 691996, 691997. Plano de corte: Ø175mm.

136739 **② LAVABO SANLIFE 60x40** **217,00€**
 602x400x145mm / 13.2Kg / Piezas palet BL=24
 Lavabo sobre mueble sin orificio para grifería. Sin embellecedor.
 Compatible con muebles Sanlife 100 691990, 691991 y Sanlife 160 691996, 691997. Plano de corte: Ø175mm.

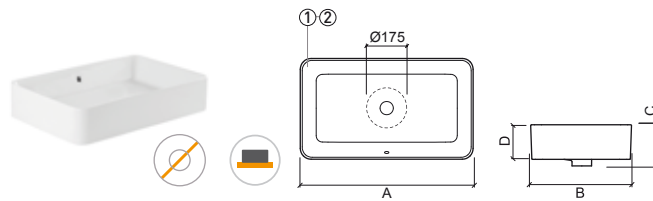

	A	B	C	D
①	602	352	145	122
②	602	400	145	122

LEYENDA.

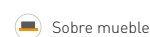

BL. BLANCO

LAVABOS SOBRE MUEBLE

Referencia Descripción € Blanco



109460 **LAVABO VISTA 100**  **192,00€**
 1015x345x112mm
 Lavabo sobre mueble sin orificio para grifería. Sin rebosadero.
No compatible con VDA. Válvula compatible Ref. 4V99.
 Plano de corte: 900x265mm.

1T9410 **TAPA VISTA** **36,00€**

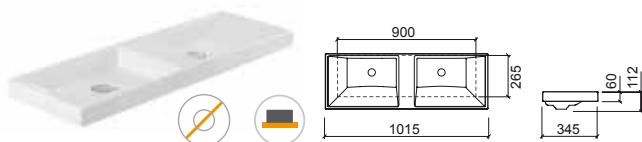
 325x200x17mm / 1.8Kg
 Tapa para lavabos Vista excepto para lavabo Vista 50.



Referencia Descripción € Blanco

109450 **LAVABO VISTA 47**  **143,00€**
 470x346x110mm
 Lavabo sobre mueble sin orificio para grifería. Sin rebosadero.
No compatible con VDA. Válvula compatible Ref. 4V99.
 Plano de corte: 385x265mm.
[-] Consultar disponibilidad.

1T9410 **TAPA VISTA** **36,00€**

 325x200x17mm / 1.8Kg
 Tapa para lavabos Vista excepto para lavabo Vista 50.



Referencia Descripción € Blanco € Color

137310 ① **LAVABO SANIBOLD 60x40** **238,00€**
 592x400x150mm / 11.8Kg / Piezas palet BL=20
 Sin embellecedor. **No compatible con VDA.** Plano de corte: Ø150mm.
 *Colores disponibles bajo consulta: **blanco/negro mate** Ref. 137310B64.

137310 ② **LAVABO SANIBOLD 60x40** **345,00€**

 592x400x150mm / 11.8Kg / Piezas palet BL=20
 Sin embellecedor. **No compatible con VDA.** Plano de corte: Ø150mm.
 *Colores disponibles bajo consulta: **blanco mate** Ref. 137310604 y **negro mate** Ref. 137310264.

137310 ③ **LAVABO SANIBOLD 60x40** **405,00€**

 592x400x150mm / 11.8Kg / Piezas palet BL=20
 Sin embellecedor. **No compatible con VDA.** Plano de corte: Ø150mm.
 *Colores disponibles bajo consulta: **taupe mate** Ref. 137310274.

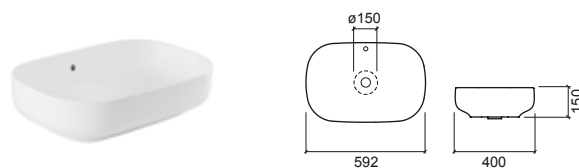

Referencia Descripción € Blanco € Color

137300 ① **LAVABO SANIBOLD 48x40** **212,00€**
 475x400x150mm / 9.2Kg / Piezas palet BL=20
 Sin embellecedor. **No compatible con VDA.** Plano de corte: Ø150mm.
 *Colores disponibles bajo consulta: **blanco/negro mate** Ref. 137300B64.

137300 ② **LAVABO SANIBOLD 48x40** **306,00€**

 475x400x150mm / 9.2Kg / Piezas palet BL=20
 Sin embellecedor. **No compatible con VDA.** Plano de corte: Ø150mm.
 *Colores disponibles bajo consulta: **blanco mate** Ref. 137300604 y **negro mate** Ref. 137300264.

137300 ③ **LAVABO SANIBOLD 48x40** **357,00€**

 475x400x150mm / 9.2Kg / Piezas palet BL=20
 Sin embellecedor. **No compatible con VDA.** Plano de corte: Ø150mm.
 *Colores disponibles bajo consulta: **taupe mate** Ref. 137300274.

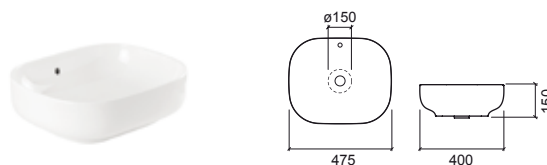

LEYENDA.

 Sin orificio para grifería  Sobre mueble  Dimensiones sujetas a variaciones

BL. BLANCO / COL. COLOR

LAVABOS SOBRE MUEBLE

Referencia Descripción € Blanco

108100 LAVABO NOTE 36x18 C/ORIFICIO P/GRIFERÍA **97,00€**
 364x180x90mm
 Lavabo sobre mueble con orificio para grifería. Sin rebosadero.
No compatible con VDA. Válvula compatible Ref. 4V99.
 Plano de corte: 265x110mm.



Referencia Descripción € Vidrio

6A860099 VASO COMBY **23,60€**
 Ø70x95mm / 0.2Kg
 Vaso de vidrio translúcido.
 Compatible con accesorio Comby 6A8606.
[-] Consultar disponibilidad.



Referencia Descripción € Blanco

108650 LAVABO COMBY **236,00€**
 615x390x160mm / 20.9Kg / Piezas palet BL=16
 Lavabo sobre mueble sin orificio para grifería.
 Compatible con accesorios Comby 6A8605 y 6A8606. Sin rebosadero.
No compatible con VDA. Válvula compatible Ref. 4V99.
 Plano de corte: Ø175mm.
[-] Consultar disponibilidad.



Referencia Descripción € Wengué

6A860535 ① ACCESORIO SENCILLO COMBY **83,00€**
 390x130x60mm / 0.6Kg
 Compatible con lavabos Comby 108650 y 108660.
[-] Consultar disponibilidad.

6A860635 ② ACCESORIO PORTAVASOS/CEPILLOS COMBY **82,00€**
 315x130x60mm / 0.5Kg
 Compatible con lavabos Comby 108650 y 108660 y vaso Comby 6A8600.
[-] Consultar disponibilidad.

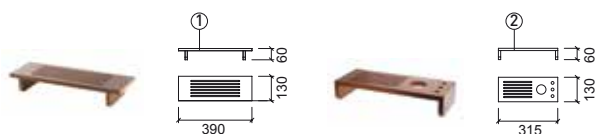

LEYENDA.

No compatible con VDA

Sin orificio para grifería

Sobre mueble

BL. BLANCO

LAVABOS SOBRE MUEBLE

Referencia	Descripción	€ Blanco
------------	-------------	----------

109840 ① LAVABO FLOW 47  **274,00€**

 470x470x105mm / 17.1Kg / Piezas palet BL=20
Lavabo mural sin orificio para grifería con tapa cerámica.
Sin rebosadero. Incluido kit de fijación. **No compatible con VDA.**
Válvula compatible Ref. 4V99. Compatible con mueble Flow 64201.
[-] Consultar disponibilidad.

1T9840 ② TAPA CERÁMICA FLOW **47,00€**

 1.8Kg
Tapa cerámica para lavabo Flow.
[-] Consultar disponibilidad.



Referencia	Descripción	€ Blanco
------------	-------------	----------

108950 LAVABO SIGN 80  **317,00€**

 800x400x130mm / 14.4Kg / Piezas palet BL=20
Lavabo sobre mueble sin orificio para grifería. Sin rebosadero.
No compatible con VDA. Válvula compatible Ref. 4V99.
Plano de corte: Ø120mm.



Referencia	Descripción	€ Blanco
------------	-------------	----------

108940 LAVABO SIGN 60  **273,00€**

 605x400x130mm / 10.2Kg / Piezas palet BL=20
Lavabo sobre mueble sin orificio para grifería. Sin rebosadero.
No compatible con VDA. Válvula compatible Ref. 4V99. Plano de corte: Ø120mm.





Referencia	Descripción	€ Blanco
------------	-------------	----------

108930 LAVABO SIGN 40  **249,00€**

 400x400x130mm / 10.2Kg / Piezas palet BL=20
Lavabo sobre mueble sin orificio para grifería. Sin rebosadero.
No compatible con VDA. Válvula compatible Ref. 4V99.
Plano de corte: Ø120mm.



LEYENDA.

 No compatible con VDA  Sin orificio para grifería  Sobre mueble

BL. BLANCO

LAVABOS SOBRE MUEBLE

Referencia Descripción € Blanco

- 134310** ① **LAVABO LOOK 46** **76,00€**
 460x416x130mm / 11.5Kg / Piezas palet BL=30
 Lavabo sobre mueble con orificio para grifería. Con embellecedor. Includido kit de fijación. Compatible con pedestal Look 134200 y pedestal suspendido Look 134220. Plano de corte: 200x265mm.
- 134320** ② **LAVABO LOOK 50** **83,00€**
 500x414x130mm / 8.3Kg / Piezas palet BL=30
 Lavabo sobre mueble con orificio para grifería. Con embellecedor. Includido kit de fijación. Compatible con pedestal Look 134200 y pedestal suspendido Look 134220. Plano de corte: 200x265mm.
- 134330** ③ **LAVABO LOOK 56** **85,00€**
 560x449x130mm / 15.0Kg / Piezas palet BL=30
 Lavabo sobre mueble con orificio para grifería. Con embellecedor. Includido kit de fijación. Compatible con pedestal Look 134200 y pedestal suspendido Look 134220. Plano de corte: 265x300mm.
- 134340** ④ **LAVABO LOOK 60** **92,00€**
 600x449x130mm / 15.1Kg / Piezas palet BL=30
 Lavabo sobre mueble con orificio para grifería. Con embellecedor. Includido kit de fijación. Compatible con pedestal Look 134200 y pedestal suspendido Look 134220. Plano de corte: 300x265mm.
- 134370** ⑤ **LAVABO LOOK 66** **99,00€**
 660x443x134mm / 17.0Kg / Piezas palet BL=30
 Lavabo sobre mueble con orificio para grifería. Con embellecedor. Includido kit de fijación. Compatible con pedestal Look 134200 y pedestal suspendido Look 134220. Plano de corte: 265x300mm.

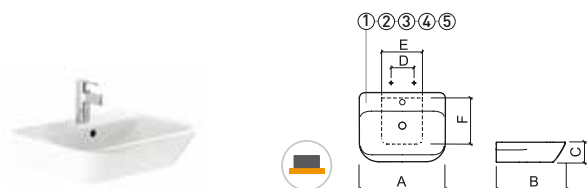

	A	B	C	D	E	F
①	46	460	416	130	228	200
②	50	500	414	130	280	200
③	56	560	449	130	280	265
④	60	600	449	130	280	265
⑤	66	660	443	134	278	265

LEYENDA.

 No compatible con VDA

 Sin orificio para grifería

 Sobre mueble

BL. BLANCO

LAVABOS SEMIENCASTRAR

Referencia Descripción € Blanco

108920 LAVABO LINHA 90 DCH.  **341,00€**

 900x450x190mm / 25.8Kg / Piezas palet BL=12
Lavabo derecho semiencastar con orificio para grifería.
Con embellecedor. Incluido kit de fijación.

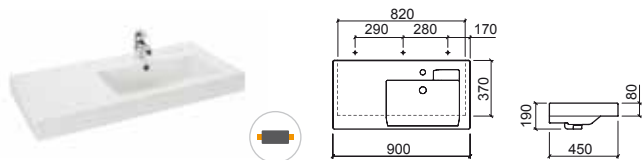

Referencia Descripción € Blanco

108870 ① LAVABO LINHA 55 **168,00€**

 550x450x185mm / 15.6Kg / Piezas palet BL=20
Lavabo semiencastar con orificio para grifería.
Con embellecedor. Incluido kit de fijación.

108880 ② LAVABO LINHA 60 **185,00€**

 600x455x185mm / 16.9Kg / Piezas palet BL=16
Lavabo semiencastar con orificio para grifería.
Con embellecedor. Incluido kit de fijación.

108890 ③ LAVABO LINHA 70 **216,00€**

 700x450x180mm / 19.3Kg / Piezas palet BL=14
Lavabo semiencastar con orificio para grifería.
Con embellecedor. Incluido kit de fijación.

108900 ④ LAVABO LINHA 80 **248,00€**

 805x450x185mm / 23.4Kg / Piezas palet BL=14
Lavabo semiencastar con orificio para grifería.
Con embellecedor. Incluido kit de fijación.

Referencia Descripción € Blanco

108910 LAVABO LINHA 90 **289,00€**

 900x445x180mm / 26.0Kg / Piezas palet BL=12
Lavabo semiencastar con orificio para grifería.
Con embellecedor. Incluido kit de fijación.

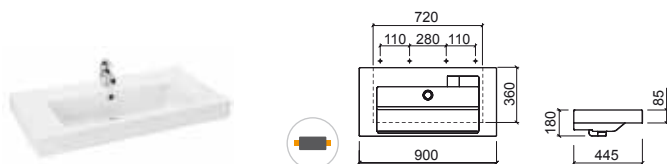

	A	B	C	D	E	F	G
①	55	550	450	185	85	284	470 370
②	60	600	455	185	85	285	510 380
③	70	700	450	180	80	287	560 370
④	80	805	450	185	85	280	660 370

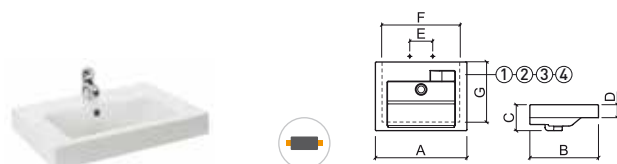

LEYENDA.

 Semiencastar

BL. BLANCO

LAVABOS SEMIENCASTRAR

Referencia Descripción € Blanco

140350 ① LAVABO URB.Y 65 **200,00€**

650x470x190mm / 18.9Kg / Piezas palet BL=30
Lavabo semiencastar con orificio para grifería.
Con embellecedor. Incluido kit de fijación.

140360 ② LAVABO URB.Y 80 **222,00€**

800x470x195mm / 23.3Kg / Piezas palet BL=18
Lavabo semiencastar con orificio para grifería.
Con embellecedor. Incluido kit de fijación.



	A	B	C
①	650	470	190
②	800	470	195

Referencia Descripción € Blanco

140370 LAVABO URB.Y 54 **132,00€**

540x455x190mm / 13.6Kg / Piezas palet BL=27
Lavabo semiencastar con orificio para grifería.
Con embellecedor.



Referencia Descripción € Blanco

134380 LAVABO LOOK **126,00€**

535x457x160mm / 14.6Kg / Piezas palet BL=30
Lavabo semiencastar con orificio para grifería.
Con embellecedor.

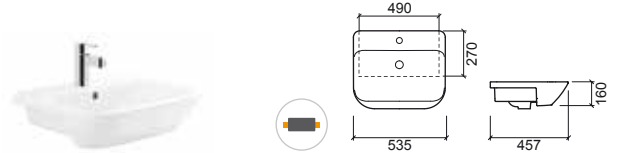

Referencia Descripción € Blanco

134350 ① LAVABO LOOK 63 **186,00€**

637x465x168mm / 15.8Kg / Piezas palet BL=30
Lavabo semiencastar con orificio para grifería. Con embellecedor.
Incluido kit de fijación. Compatible con mueble Look 63420.
Plano de corte en 'U': 445x595mm.

134360 ② LAVABO LOOK 83 **213,00€**

832x465x177mm / 20.0Kg / Piezas palet BL=30
Lavabo semiencastar con orificio para grifería. Con embellecedor.
Incluido kit de fijación. Compatible con mueble Look 63421.

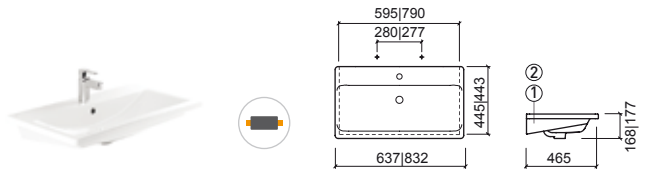

LEYENDA.

 Semiencastar

BL. BLANCO / COL. COLOR

LAVABOS SEMIENCASTRAR

Referencia Descripción € Blanco

134770 ① **LAVABO LOOK 63x36** **172,00€**
 632x363x162mm / 12.8Kg
 Lavabo semiencastar con orificio para grifería. Con embellecedor. Incluido kit de fijación. Plano de corte en 'U': 338x590mm.

134780 ② **LAVABO LOOK 83x36** **198,00€**
 835x365x137mm / 16.4Kg
 Lavabo semiencastar con orificio para grifería. Con embellecedor. Incluido kit de fijación. Plano de corte en 'U': 340x790mm.

134790 ③ **LAVABO LOOK 103x36** **226,00€**
 1040x365x170mm / 21.3Kg
 Lavabo semiencastar con orificio para grifería. Con embellecedor. Incluido kit de fijación. Plano de corte en 'U': 340x990mm.

	A	B	C	D	E	F	G	H
① 63	632	363	162	285	---	---	590	338
② 83	835	365	137	282	---	---	790	340
③ 103	1040	365	170	285	146	145	990	340

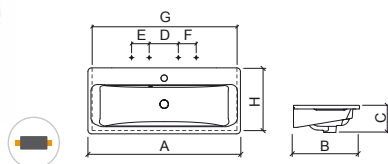

Referencia Descripción € Blanco

109830 ① **LAVABO PALM 80** **319,00€**
 800x500x145mm / 20.5Kg / Piezas palet BL=16
 Lavabo semiencastar con orificio para grifería. Incluido kit de fijación. **No compatible con VDA.** Válvula compatible Ref. 4V99. Plano de corte en 'U': 750x475mm.

109820 ② **LAVABO PALM 65** **260,00€**
 650x450x145mm / 16.6Kg / Piezas palet BL=20
 Lavabo semiencastar con orificio para grifería. Sin rebosadero. Incluido kit de fijación. **No compatible con VDA.** Válvula compatible Ref. 4V99. Plano de corte en 'U': 600x425mm.

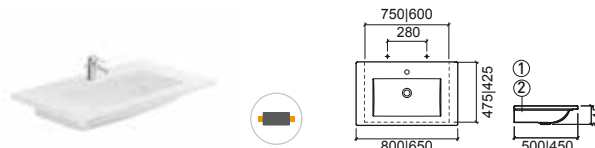

Referencia Descripción € Blanco

109810 **LAVABO PALM 50** **202,00€**
 500x400x135mm / 11.3Kg / Piezas palet BL=20
 Lavabo semiencastar con orificio para grifería. Sin rebosadero. Incluido kit de fijación. **No compatible con VDA.** Válvula compatible Ref. 4V99. Plano de corte en 'U': 460x380mm.



LEYENDA.

Semiencastar No compatible con VDA

BL. BLANCO

LAVABOS SEMIENCASTRAR

Referencia	Descripción	€ Blanco
118100	① LAVABO NOVELDA PLUS 50 C/ORIFICIO P/GRIFERÍA 498x451x140mm Lavabo sobre mueble con orificio para grifería, con rebosadero y embellecedor. Incluido kit de fijación. Plano de corte en 'U': 460x135mm.	143,00€
118110	② LAVABO NOVELDA PLUS 60 C/ORIFICIO P/GRIFERÍA 606x456x140mm / 14.4Kg / Piezas palet BL=30 Lavabo sobre mueble con orificio para grifería, con rebosadero y embellecedor. Incluido kit de fijación. Plano de corte en 'U': 565x430mm.	182,00€
118120	③ LAVABO NOVELDA PLUS 70 C/ORIFICIO P/GRIFERÍA 702x451x133mm Lavabo sobre mueble con orificio para grifería, con rebosadero y embellecedor. Incluido kit de fijación. Plano de corte en 'U': 650x425mm.	222,00€
118130	④ LAVABO NOVELDA PLUS 80 C/ORIFICIO P/GRIFERÍA 803x451x139mm Lavabo sobre mueble con orificio para grifería, con rebosadero y embellecedor. Incluido kit de fijación. [-] Consultar disponibilidad.	233,00€
118140	⑤ LAVABO NOVELDA PLUS 100 C/ORIFICIO P/GRIFERÍA 1006x455x149mm / 29.4Kg Lavabo sobre mueble con orificio para grifería, con rebosadero y embellecedor. Incluido kit de fijación.	303,00€
118150	⑥ LAVABO NOVELDA PLUS 120 C/ORIFICIO P/GRIFERÍA 1212x465x155mm / 29.4Kg Lavabo sobre mueble con orificio para grifería, con rebosadero y embellecedor. Incluido kit de fijación.	360,00€

Referencia	Descripción	€ Blanco
118109	① LAVABO NOVELDA PLUS 50 500x455x140mm Lavabo sobre mueble sin orificio para grifería, con rebosadero y embellecedor. Incluido kit de fijación. Plano de corte en 'U': 460x135mm.	143,00€
118119	② LAVABO NOVELDA PLUS 60 606x456x140mm / 14.4Kg / Piezas palet BL=30 Lavabo sobre mueble sin orificio para grifería, con rebosadero y embellecedor. Incluido kit de fijación. Plano de corte en 'U': 565x430mm.	182,00€
118129	③ LAVABO NOVELDA PLUS 70 705x455x133mm Lavabo sobre mueble sin orificio para grifería, con rebosadero y embellecedor. Incluido kit de fijación. Plano de corte en 'U': 650x425mm.	222,00€

	A	B	C	D	E	F
①	50	500	455	140	275	460
②	60	606	456	140	285	565
③	70	705	455	133	283	650

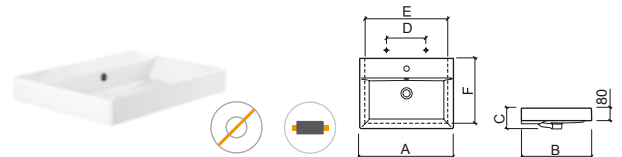

	A	B	C	D	E	F
①	50	500	455	140	275	460
②	60	606	456	140	285	565
③	70	705	455	133	283	650
④	80	797	450	148	280	750
⑤	100	1006	455	149	285	950
⑥	120	1212	465	155	283	1150

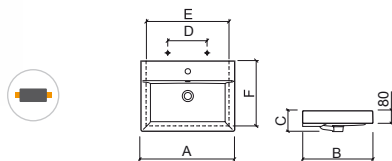

LEYENDA.

Semiencastar

BL. BLANCO / COL. PERGAMON

LAVABOS MURALES

Referencia Descripción € Blanco

118300 LAVABO DOURO **93,00€**

508x307x148mm / 10.6Kg / Piezas palet BL=56
Lavabo mural con orificio para grifería.
Sin embellecedor. Incluido kit de fijación.

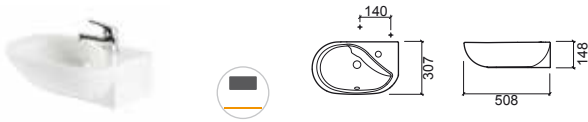

Referencia Descripción € Blanco

134390 LAVABO LOOK 50x23 **81,00€**

500x230x160mm / 8.2Kg / Piezas palet BL=30
Lavabo mural con orificio para grifería.
Sin embellecedor. Incluido kit de fijación.



Referencia Descripción € Blanco

108310 LAVABO MIRA **39,00€**

405x270x150mm / 6.1Kg / Piezas palet BL=30
Lavabo mural con orificio para grifería.
Sin embellecedor. No Incluido kit de fijación.

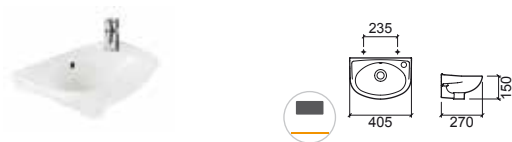

Referencia Descripción € Blanco

134300 LAVABO LOOK 36x30 **68,00€**

362x304x158mm / 8.3Kg / Piezas palet BL=30
Lavabo mural con orificio para grifería.
Con embellecedor. Incluido kit de fijación.

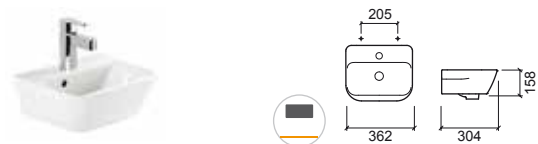

Referencia Descripción € Blanco

108340 LAVABO MONDEGO **48,00€**

450x380x197mm / 9.7Kg / Piezas palet BL=56
Lavabo mural con orificio para grifería.
Sin embellecedor. No Incluido kit de fijación.

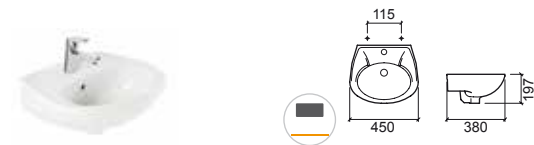

Referencia Descripción € Blanco

134310 ① LAVABO LOOK 46 **76,00€**

460x416x160mm / 11.5Kg / Piezas palet BL-COL=30
Incluido kit de fijación. Con embellecedor.

134320 ② LAVABO LOOK 50 **83,00€**

500x414x165mm / 8.3Kg / Piezas palet BL-COL=30
Incluido kit de fijación. Con embellecedor.

134330 ③ LAVABO LOOK 56 **85,00€**

560x449x165mm / 15Kg / Piezas palet BL-COL=30
Incluido kit de fijación. Con embellecedor.

134340 ④ LAVABO LOOK 60 **92,00€**

600x449x165mm / 15.1Kg / Piezas palet BL-COL=30
Incluido kit de fijación. Con embellecedor.

134370 ⑤ LAVABO LOOK 66 **99,00€**

660x443x162mm / 17.0Kg / Piezas palet BL-COL=30
Incluido kit de fijación. Con embellecedor.

	A	B	C	D
①	46	460	416	160
②	50	500	414	165
③	56	560	449	165
④	60	600	449	165
⑤	66	660	443	162

LEYENDA.

Mural

BL. BLANCO

LAVABOS MURALES

Referencia Descripción € Blanco

134700 LAVABO LOOK 45 **87,00€**

445x480x162mm / 10.3Kg / Piezas palet BL=30
Lavabo mural con orificio para grifería.
Con embellecedor. Incluido kit de fijación.



Referencia Descripción € Blanco

131700 LAVABO EASY 50 **92,00€**

505x505x190mm / 14.5Kg / Piezas palet BL=36
Lavabo mural con orificio para grifería.
Sin embellecedor. Incluido kit de fijación.

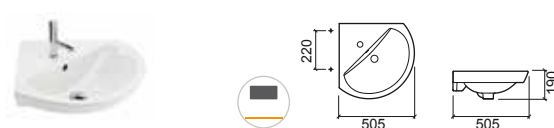

Referencia Descripción € Blanco

131300 LAVABO EASY 46 **87,00€**

465x375x180mm / 9.0Kg / Piezas palet BL=36
Lavabo mural con orificio para grifería.
Sin embellecedor. Incluido kit de fijación.



Referencia Descripción € Blanco

135700 LAVABO CETUS BASIC 50 **72,00€**

500x480x172mm / 10.9Kg / Piezas palet BL=30
Lavabo mural con orificio para grifería.
Sin embellecedor. No Incluido kit de fijación.
Kit de fijación compatible 43.
[-] Consultar disponibilidad.

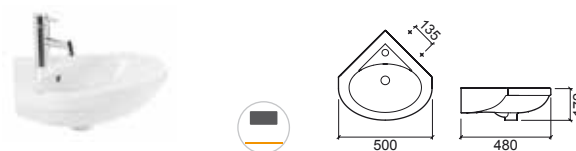

Referencia Descripción € Blanco

118700 LAVABO SADO **57,00€**

357x357x149mm / 7.0Kg / Piezas palet BL=48
Lavabo mural con orificio para grifería.
Con embellecedor. No Incluido kit de fijación.

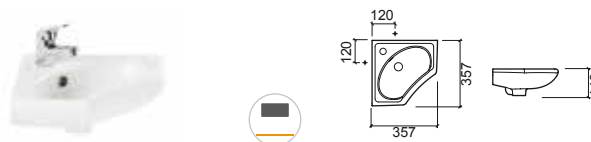

LEYENDA.

 Mural

BL. BLANCO

LAVABOS MURALES

Referencia Descripción € Blanco

109430 ① LAVABO VISTA 120  **345,00€**

 1203x432x113mm / 28.3Kg
Lavabo mural con 2 orificios para griferías. Sin rebosadero. Incluido kit de fijación. **No compatible con VDA.** Válvula compatible Ref. 4V99.
Compatible con mueble Vista 120 60830.

109440 ② LAVABO VISTA 140  **407,00€**

 1402x432x106mm
Lavabo mural con 2 orificios para griferías. Sin rebosadero. Incluido kit de fijación. **No compatible con VDA.** Válvula compatible Ref. 4V99.
Compatible con mueble Vista 140 60831.

1T9410 TAPA VISTA **36,00€**

 325x200x17mm / 1.8Kg
Tapa para lavabo Vista excepto para lavabo Vista 50.

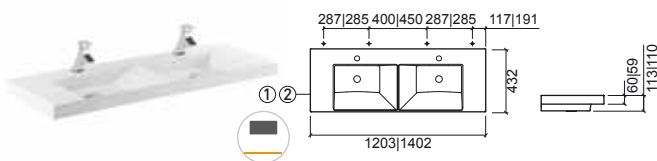

Referencia Descripción € Blanco

109920 ① LAVABO VISTA 90  **261,00€**

 902x431x111mm
Lavabo mural con orificio para grifería. Sin rebosadero. Incluido kit de fijación. **No compatible con VDA.** Válvula compatible Ref. 4V99.
Compatible con mueble Vista 90 60801.
[-] Consultar disponibilidad.

1T9410 TAPA VISTA **36,00€**

 325x200x17mm / 1.8Kg
Tapa para lavabo Vista excepto para lavabo Vista 50.

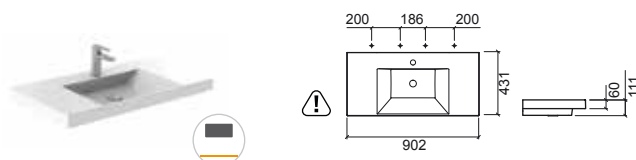

Referencia Descripción € Blanco

109400 ① LAVABO VISTA 50  **173,00€**

 503x432x114mm
Lavabo mural con orificio para grifería. Sin rebosadero. Incluido kit de fijación. **No compatible con VDA.** Válvula compatible Ref. 4V99.
Compatible con mueble Vista 50 60802.

109410 ② LAVABO VISTA 80  **218,00€**

 802x431x114mm / 19.6Kg
Lavabo mural con orificio para grifería. Sin rebosadero. Incluido kit de fijación. **No compatible con VDA.** Válvula compatible Ref. 4V99.
Compatible con mueble Vista 80 60820.

109420 ③ LAVABO VISTA 100  **282,00€**

 1002x431x114mm / 24.7Kg
Lavabo mural con orificio para grifería. Sin rebosadero. Incluido kit de fijación. **No compatible con VDA.** Válvula compatible Ref. 4V99.
Compatible con mueble Vista 100 60821.

1T9400 TAPA VISTA P/LAVABO 50 **30,00€**

 273x200x17mm / 0.8Kg
Tapa para lavabo Vista para lavabo Vista 50.

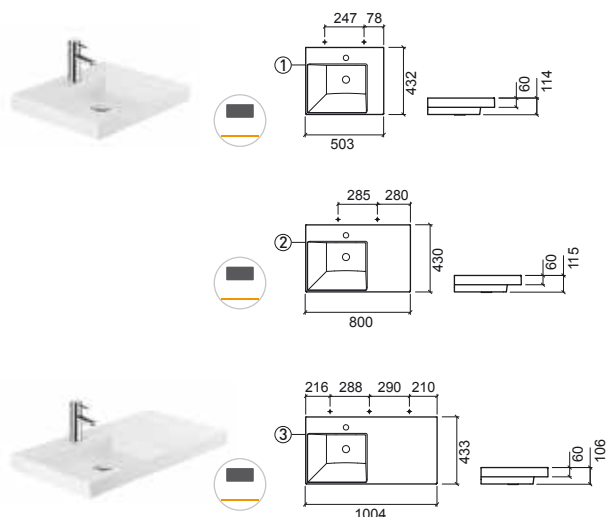

LEYENDA.

 No compatible con VDA

 Sin orificio para grifería

 Mural

 Dimensiones sujetas a variaciones

BL. BLANCO

LAVABOS MURALES

Referencia Descripción € Blanco € Cromo

109830 ① LAVABO PALM 80  **319,00€**

 800x500x145mm / 20.5Kg / Piezas palet BL=16
Lavabo mural con orificio para grifería. Sin rebosadero. Incluido kit de fijación. **No compatible con VDA.** Válvula compatible Ref. 4V99.

4040411 ② PAR DE TOALLEROS PALM **173,00€**

 1.2Kg
Par de toalleros en latón cromado para lavabos Palm 80, 100 y 120.

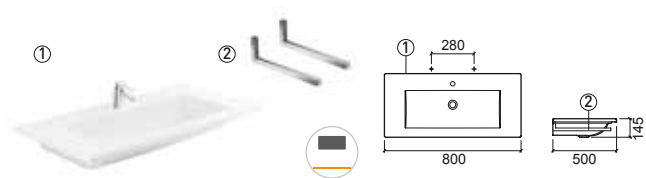

Referencia Descripción € Blanco € Cromo

109820 ① LAVABO PALM 65  **260,00€**

 650x450x145mm / 6.6Kg / Piezas palet BL=20
Lavabo mural con orificio para grifería. Sin rebosadero. Incluido kit de fijación. **No compatible con VDA.** Válvula compatible Ref. 4V99.

40405 ② PAR DE TOALLEROS PALM P/LAVABO 65 **167,00€**

 1.1Kg
Par de toalleros en latón cromado para lavabos Palm 65.

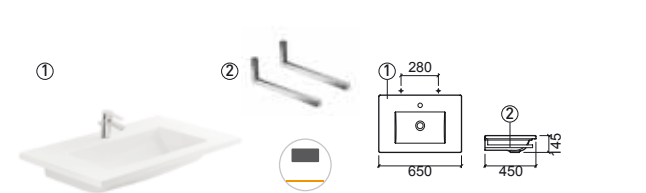

Referencia Descripción € Blanco € Cromo

109810 ① LAVABO PALM 50  **202,00€**

 500x400x135mm / 11.3Kg / Piezas palet BL=32
Lavabo mural con orificio para grifería.
Sin rebosadero. Incluido kit de fijación. **No compatible con VDA.**
Válvula compatible Ref. 4V99.

40403 ② PAR DE TOALLEROS PALM P/LAVABO 50 **162,00€**

 1.0Kg
Par de toalleros en latón cromado para lavabos Palm 50.

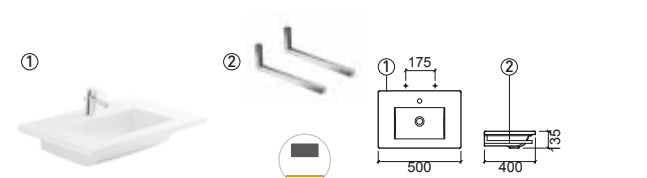

Referencia Descripción € Blanco

136950 LAVABO SANLIFE 40x40 C/ORIFICIO P/GRIFERÍA **193,00€**

 400x400x145mm / 10.9Kg / Piezas palet BL=36
Lavabo mural sin embellecedor. Incluido kit de fijación.

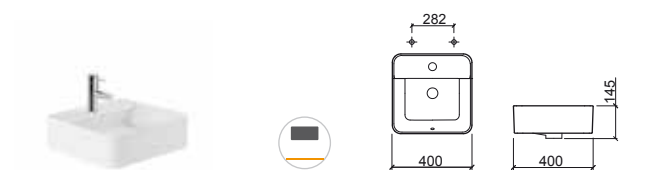

Referencia Descripción € Blanco

136900 ① LAVABO SANLIFE 60x35 C/ORIFICIO P/GRIFERÍA **217,00€**

 600x350x143mm / 13.0Kg
Lavabo mural sin embellecedor. Incluido kit de fijación.

136910 ② LAVABO SANLIFE 60x40 C/ORIFICIO P/GRIFERÍA **224,00€**

 602x400x144mm / 15.7Kg / Piezas palet BL=18
Lavabo mural sin embellecedor. Incluido kit de fijación.

	A	B	C	D	
①	60	600	350	143	285
②	60	602	400	144	285

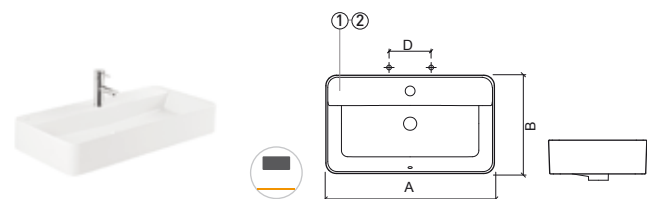

LEYENDA.

 No compatible con VDA

 Sin orificio para grifería

 Mural

BL. BLANCO

LAVABOS MURALES

Referencia	Descripción	€ Blanco
118100	① LAVABO NOVELDA PLUS 50 C/ORIFICIO P/GRIFERÍA 500x455x140mm Lavabo mural con orificio para grifería, con rebosadero y embellecedor. Includo kit de fijación.	143,00€
118110	② LAVABO NOVELDA PLUS 60 C/ORIFICIO P/GRIFERÍA 606x456x140mm / 14.4Kg / Piezas palet BL=30 Lavabo mural con orificio para grifería, con rebosadero y embellecedor. Includo kit de fijación.	182,00€
118120	③ LAVABO NOVELDA PLUS 70 C/ORIFICIO P/GRIFERÍA 705x455x130mm Lavabo mural con orificio para grifería, con rebosadero y embellecedor. Includo kit de fijación.	222,00€
118130	④ LAVABO NOVELDA PLUS 80 C/ORIFICIO P/GRIFERÍA 803x451x139mm Lavabo mural con orificio para grifería, con rebosadero y embellecedor. Includo kit de fijación. [-] Consultar disponibilidad.	233,00€
118140	⑤ LAVABO NOVELDA PLUS 100 C/ORIFICIO P/GRIFERÍA 1006x455x149mm / 29.4Kg Lavabo mural con orificio para grifería, con rebosadero y embellecedor. Includo kit de fijación.	303,00€
118150	⑥ LAVABO NOVELDA PLUS 120 C/ORIFICIO P/GRIFERÍA 1212x465x155mm / 29.4Kg Lavabo mural con orificio para grifería, con rebosadero y embellecedor. Includo kit de fijación.	360,00€

Referencia	Descripción	€ Blanco
118109	① LAVABO NOVELDA PLUS 50 500x455x140mm Lavabo mural sin orificio para grifería, con rebosadero y embellecedor. Includo kit de fijación.	143,00€
118119	② LAVABO NOVELDA PLUS 60 606x456x140mm / 14.4Kg / Piezas palet BL=30 Lavabo mural sin orificio para grifería, con rebosadero y embellecedor. Includo kit de fijación.	182,00€
118129	③ LAVABO NOVELDA PLUS 70 705x455x130mm Lavabo mural sin orificio para grifería, con rebosadero y embellecedor. Includo kit de fijación.	222,00€

	A	B	C	D
①	500	455	140	275
②	606	456	140	285
③	705	455	133	283



	A	B	C	D
①	500	455	140	275
②	606	456	140	285
③	705	455	130	283
④	803	451	139	280
⑤	1006	455	149	285
⑥	1212	465	155	283



LEYENDA.

Mural

No compatible con VDA

Toallero izquierdo

Toallero derecho

Dimensiones sujetas a variaciones

BL. BLANCO

LAVABOS MURALES

Referencia Descripción € Blanco

111340 LAVABO WCA 45 **604,00€**

455x550x425mm / 25,6Kg / Piezas p/palet BL=16
Con embellecedor. Incluye kit de fijación.

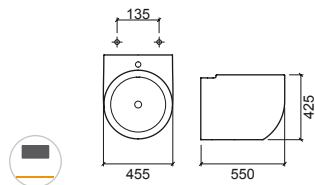

Referencia Descripción € Blanco

932080 LAVABO ALVA  **2.250,00€**

803x503x503mm
Lavabo mural suspendido c/orificio para grifería en Solid Surface, con rebosadero.
Estructura para lavabo con acabado **negro mate** y repisa en aglomerado revestido de melamina. Incluye kit de fijación.
No compatible con VDA. Válvula Compatible Ref. 4V99.

NEW

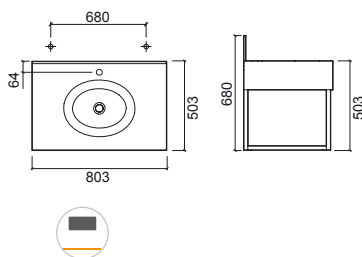

LEYENDA.

 Sin orificio para grifería

 No compatible con VDA

 Mural

BL. BLANCO

VÁLVULAS / SIFONES

Referencia	Descripción	€ Cromo	€ Color
4V94	VÁLVULA TIC-TAC UNIVERSAL ESPEJO PEQUEÑO ABS CR 0.1Kg	10,40€	
4V91	VÁLVULA TIC-TAC UNIVERSAL ESPEJO GRANDE 0.4Kg Disponible en: Col, Col/Bl, Col/Negro.	31,00€	48,40€
4V92	VÁLVULA TIC-TAC UNIVERSAL ESPEJO PEQUEÑO 0.5Kg	22,30€	
4V93	VÁLVULA TIC-TAC UNIVERSAL ESPEJO CUADRADO 0.5Kg	40,70€	
4V99	VÁLVULA SIEMPRE ABIERTA PARA LAVABOS 0.4Kg Disponible en: grafito [03], dorado [12], cobre [96] y niquel [B3].	31,00€	100,00€
4V99	VÁLVULA SIEMPRE ABIERTA PARA LAVABOS 0.4Kg Disponible en: blanco [10] y negro [16].		54,00€
493	VÁLVULA SIEMPRE ABIERTA PARA LAVABOS MORFYS Disponible en: blanco [00]		61,00€
493	VÁLVULA SIEMPRE ABIERTA PARA LAVABOS MORFYS Disponible en: negro [06] verde [75] rojo [77] y azul [97].		75,00€
493	VÁLVULA SIEMPRE ABIERTA PARA LAVABOS MORFYS Disponible en: dorado [12], rainbow [B5] y cobre [96].		125,00€



Referencia	Descripción	€ Cromo	€ Color
4V96	① SIFÓN TÉCNICO CUADRADO 1.0Kg	73,00€	
4V95	② SIFÓN TÉCNICO REDONDO 0.3Kg En cromo y negro.	59,00€	92,00€
4V35	③ SIFÓN TÉCNICO REDONDO 1.1Kg En grafito [03], dorado [12], cobre [96] y niquel [B3].		278,00€



Referencia	Descripción	€ Blanco
47221	TAPA ORIFICIOS P/LAVABOS Y FREGADEROS 0.1Kg	5,50€





MUEBLES

- 126 Join
- 126 Urb.Y
- 127 View
- 129 Alicante
- 130 Sanlife
- 133 Vista
- 135 Look
- 137 Área Plus
- 143 Alva
- 143 Emma
- 144 Riba
- 144 Blink

NEW

NEW

Espejos

- 145 Dream



JOIN



Referencia	Descripción	€ Blanco	€ Blanco/Negro
------------	-------------	----------	----------------

64401	MUEBLE JOIN		1.262,00€
--------------	--------------------	--	------------------

 650x520x360mm / 35.6Kg
Mueble en MDF hidrófugo lacado en blanco con puertas lacadas en negro brillante y tapa en vidrio negro templado 8mm. Compatible con lavabo Join Ref. 109710.

64400	MUEBLE JOIN		1.388,00€
--------------	--------------------	--	------------------

 650x520x360mm / 36.2Kg
Mueble en MDF hidrófugo lacado en blanco con puertas y tapa en vidrio negro templado de 8mm. Compatible con lavabo Join Ref. 109710.

109710	LAVABO JOIN		373,00€
---------------	--------------------	--	----------------

 610x410x165mm / 11.7Kg

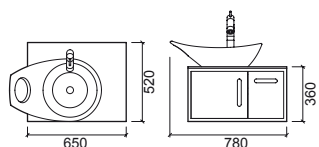

URB.Y



Referencia	Descripción	€ Blanco
------------	-------------	----------

64000	MUEBLE URB.Y 65	878,00€
--------------	------------------------	----------------

 615x459x535mm / 24.0Kg
Mueble en MDF lacado, chapado en melamina con acabado blanco. Compatible con lavabo Urb.y 140350.

140350	LAVABO URB.Y 65	200,00€
---------------	------------------------	----------------

 650x470x190mm / 18.9Kg

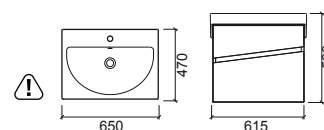

Referencia	Descripción	€ Blanco
------------	-------------	----------

64001	MUEBLE URB.Y 80	908,00€
--------------	------------------------	----------------

 766x460x527mm
Mueble en MDF lacado, chapado en melamina con acabado blanco. Compatible con lavabo Urb.y 140360.

140360	LAVABO URB.Y 80	222,00€
---------------	------------------------	----------------

 800x470x195mm / 23.3Kg

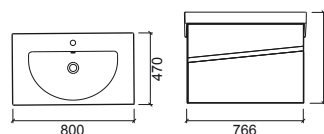



Referencia	Descripción	€ Blanco	€ Nogal
------------	-------------	----------	---------

63020	MUEBLE VIEW 90 C/ORIFICIO CENTRAL P/LAVABO 1 CAJÓN 900x480x450mm / 35.5Kg Muebla MDF lacado en blanco o chapado en nogal mate . Debe utilizarse con <u>grifo de pared</u> .	760,00€	795,00€
--------------	---	----------------	----------------

63028	MUEBLE VIEW 90 C/ORIFICIO CENTRAL P/LAVABO C/ILUMINACIÓN LED 1 CAJÓN 900x480x450mm / 36.0Kg Muebles en MDF lacado blanco o chapa de nogal mate . Debe utilizarse con <u>grifo de pared</u> .	950,00€	1.002,00€
--------------	--	----------------	------------------

Referencia	Descripción	€ Blanco	€ Nogal
------------	-------------	----------	---------

63021	MUEBLE VIEW 90 C/ORIFICIO CENTRAL P/LAVABO 2 CAJONES 900x480x450mm / 35.0Kg Muebles en MDF lacado blanco o chapa de nogal mate . Debe utilizarse con <u>grifo de pared</u> .	760,00€	795,00€
--------------	--	----------------	----------------

63029	MUEBLE VIEW 90 C/ORIFICIO CENTRAL P/LAVABO C/ILUMINACIÓN LED 2 CAJONES 900x480x450mm / 35.5Kg Muebles en MDF lacado blanco o chapa de nogal mate . Debe utilizarse con <u>grifo de pared</u> .	950,00€	1.002,00€
--------------	--	----------------	------------------

Compatible con lavabos sobre mueble:

108970	109360	109900	136389
108930	108980	136339	108940
108990	108950	109740	136379

Compatible con lavabos sobre mueble:

108970	109360	109900	136389
108930	108980	136339	108940
108990	108950	109740	136379

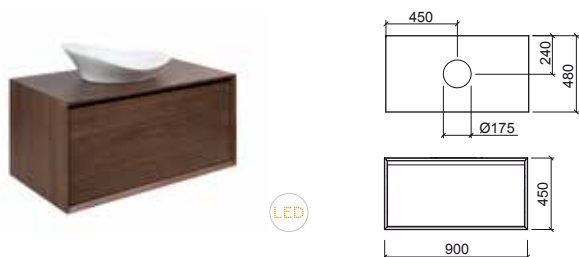

LEYENDA.

En caja Sobre encimera

VIEW



Referencia	Descripción	€ Blanco	€ nogal
------------	-------------	----------	---------

63030	MUEBLE VIEW 90 C/ORIFICIO LATERAL P/LAVABO 1 CAJÓN  900x480x450mm / 35.5Kg Mueble en MDF lacado blanco o chapado en nogal mate. Debe utilizarse con lavabo c/orificio para grifería .	760,00€	795,00€
--------------	--	----------------	----------------

63038	MUEBLE VIEW 90 C/ORIFICIO LATERAL P/LAVABO C/ILUMINACIÓN LED 1 CAJÓN  900x480x450mm / 36.0Kg Mueble en MDF lacado blanco o chapado en nogal mate. Debe utilizarse con lavabo c/orificio para grifería .	950,00€	1.002,00€
--------------	--	----------------	------------------



Compatible con lavabos sobre mueble:

108110	134340
134310	134370
134320	136720
134330	136730

Referencia	Descripción	€ Blanco	€ Nogal
------------	-------------	----------	---------

63031	MUEBLE VIEW 90 C/ORIFICIO LATERAL P/LAVABO 2 CAJONES  900x480x450mm / 35.0Kg Mueble en MDF lacado blanco o chapado en nogal mate. Debe utilizarse con lavabo c/orificio para grifería .	760,00€	795,00€
--------------	--	----------------	----------------

63039	MUEBLE VIEW 90 C/ORIFICIO LATERAL P/LAVABO C/ILUMINACIÓN LED 2 CAJONES  900x480x450mm / 35.5Kg Mueble en MDF lacado blanco o chapado en nogal mate. Debe utilizarse con lavabo c/orificio para grifería .	950,00€	1.002,00€
--------------	--	----------------	------------------



Compatible con lavabos sobre mueble:

108110	134340
134310	134370
134320	136720
134330	136730



LED

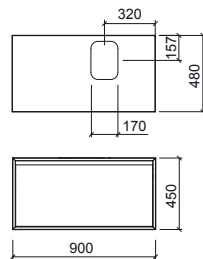

LED

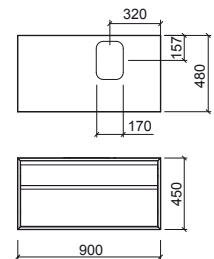

LEGENDA.

 En caja

 Sobre encimera

ALICANTE



Referencia	Descripción	€ Blanco	€ Haya
61401	MUEBLE ALICANTE 41 ☞ 408x247x320mm / 6.5Kg Mueble en MDF hidrófugo lacado en blanco o chapado en haya . Compatible con lavabo Alicante 118910.	394,00€	417,00€
118910	LAVABO ALICANTE 41 ☞ 413x250x122mm / 5.4Kg	146,00€	
691401	PACK ALICANTE 41 ☞ 413x250x335mm / 11.9Kg Pack lavabo Alicante 41 + mueble 41 + mezclador Start sin VDA + válvula siempre abierta.	545,00€	557,00€

Referencia	Descripción	€ Blanco	€ Haya
61501	MUEBLE ALICANTE 60 ☞ 598x248x320mm / 8.5Kg Mueble en MDF hidrófugo lacado en blanco o chapado en haya . Compatible con lavabo Alicante 118920.	420,00€	448,00€
118920	LAVABO ALICANTE 60 ☞ 605x250x122mm / 8.2Kg	259,00€	
691501	PACK ALICANTE 60 ☞ 605x250x335mm / 16.7Kg Pack lavabo Alicante 60 + mueble 60 + mezclador Start sin VDA + válvula siempre abierta.	702,00€	719,00€

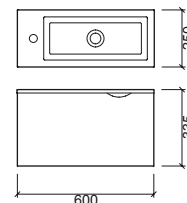
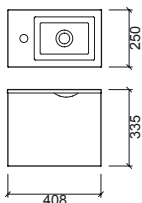

LEYENDA.

☞ En caja

SANLIFE



Referencia	Descripción	€ Blanco	€ Taupe
------------	-------------	----------	---------

691990 MUEBLE SANLIFE 100 C/ORIFICIO CENTRAL P/LAVABO
 1040x500x440mm / 59.0Kg
 Mueble en MDF lacado con acabado en **blanco** o **taupe**. Con tiradores en aluminio. Dos cajones con cierre smooove. Cajón superior con separador extraíble. Tapa en Marfil sintético 12mm. Compatible con los lavabos 136339, 136739, 136389, 136789, 136379, 136779, 136729. Debe utilizarse con grifería de pared.

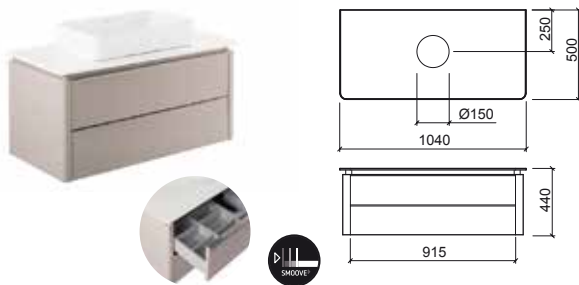

Referencia	Descripción	€ Blanco	€ Taupe
------------	-------------	----------	---------

691991 MUEBLE SANLIFE 100 C/ORIFICIO CENTRAL Y ORIFICIO P/GRIFERÍA
 1040x500x440mm / 59.0Kg
 Mueble en MDF lacado con acabado en **blanco** o **taupe**. Con tiradores en aluminio. Dos cajones con cierre smooove. Cajón superior con separador extraíble. Tapa en Marfil sintético 12mm. Compatible con los lavabos 136339, 136739, 136389, 136789, 136379, 136779, 136729. Debe utilizarse con grifería alta.

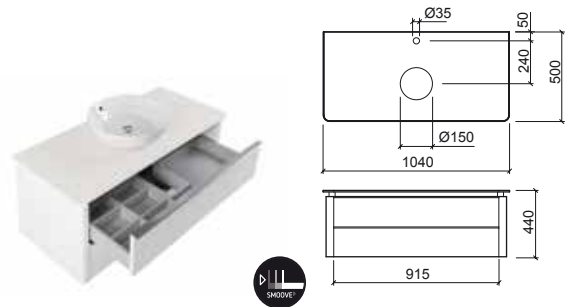

Referencia	Descripción	€ Blanco	€ Taupe
------------	-------------	----------	---------

691992 MUEBLE SANLIFE 100 C/RANURA P/LAVABO
 1040x500x440mm / 59.0Kg
 Mueble en MDF lacado con acabado en **blanco** o **taupe**. Con tiradores en aluminio. Dos cajones con cierre smooove. Cajón superior con separador extraíble. Tapa en Marfil sintético 12mm. Compatible con los lavabos 136330, 136730, 136370, 136770, 136720. Debe utilizarse con lavabo con orificio para grifería.



Referencia	Descripción	€
------------	-------------	---

61970 ① ESPEJO SANLIFE 100 C/LUMINACIÓN LED Y ANTIVAHÓ
 1000x30x800mm / 11.0Kg
 Puede ser aplicado en vertical u horizontal, CLII-IP44.

61978 ① ESPEJO SANLIFE 100 C/BLUETOOTH E ILUMINACIÓN LED
 1000x24x800mm
 Espejo con sistema Bluetooth: on/off Iluminación LED y antivaho 220V + conectividad Bluetooth on / off y llamadas + flechas para lista de reproducción y control de volumen, CLII-IP44, iluminación LED (6500 K).

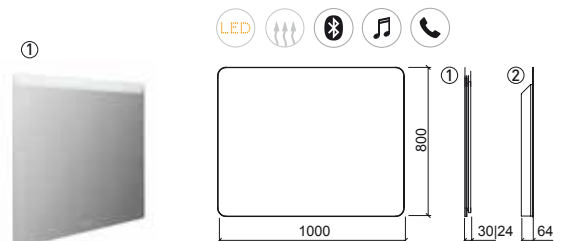

LEYENDA.



Referencia	Descripción	€ Blanco	€ Taupe
691996	MUEBLE SANLIFE 160 C/2 ORIFICIOS P/LAVABOS 1600x500x260mm / 59.0Kg Mueble en MDF lacado con acabado en blanco o taupe . Con tiradores en aluminio. Dos cajones con cierre smooove. Tapa en Marfil sintético 12mm. Compatible con los lavabos 136339, 136739, 136389, 136789, 136379, 136779, 136729. Debe utilizarse con <u>grifería de pared</u> .	1.515,00€	1.515,00€

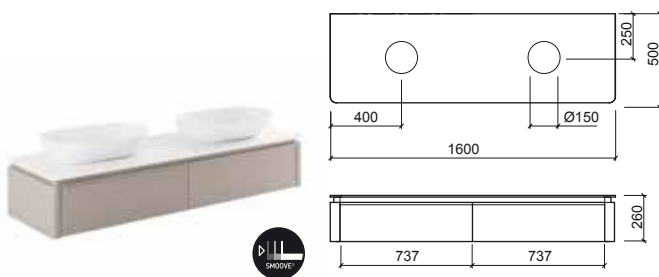

Referencia	Descripción	€ Blanco	€ Taupe
691997	MUEBLE SANLIFE 160 C/2 ORIFIC. P/LAVABO Y 2 ORIFICIOS P/GRIFERÍA 1600x500x260mm / 59.0Kg Mueble en MDF lacado con acabado en blanco o taupe . Con tiradores en aluminio. Dos cajones con cierre smooove. Tapa en Marfil sintético 12mm. Compatible con los lavabos 136339, 136739, 136389, 136789, 136379, 136779, 136729. Debe utilizarse con <u>grifería alta</u> .	1.515,00€	1.515,00€

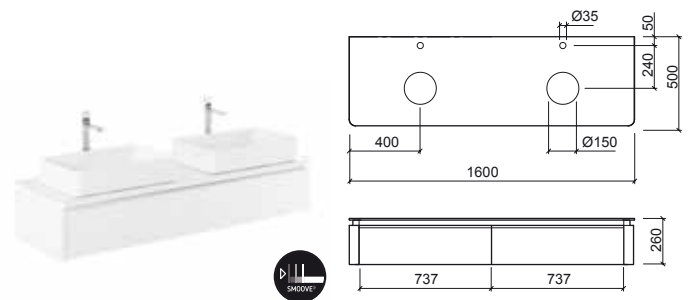

Referencia	Descripción	€ Blanco	€ Taupe
691998	MUEBLE SANLIFE 160 C/2 RANURAS P/LAVABOS 1600x500x260mm / 59.0Kg Mueble en MDF lacado con acabado en blanco o taupe . Con tiradores en aluminio. Dos cajones con cierre smooove. Tapa en Marfil sintético 12mm. Compatible con los lavabos 136330, 136730, 136380, 136780, 136370, 136770, 136720. Debe utilizarse con <u>lavabo con orificio para grifería</u> .	1.515,00€	1.515,00€

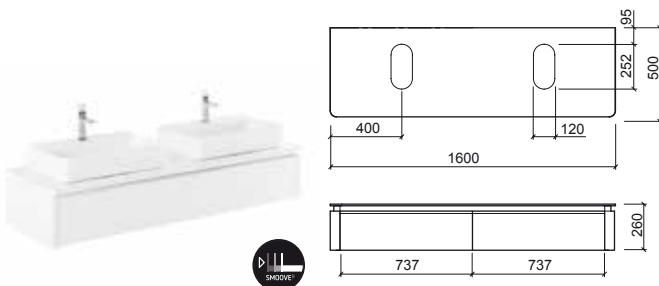

Referencia	Descripción	€
61972	ESPEJO SANLIFE 160 C/ILUMINACIÓN LED Y 2 ANTIVAHOS 1600x30x800mm / 18.0Kg Puede ser aplicado en vertical u horizontal. CLII-IP44, iluminación LED (6500 K).	642,00€

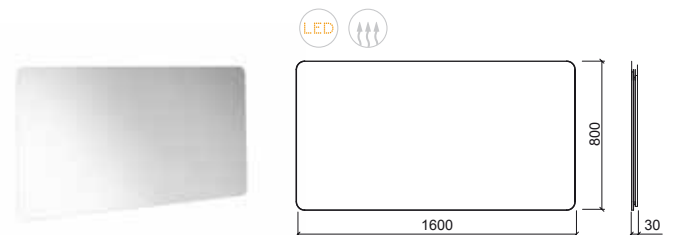

LEYENDA.

En caja Iluminación LED

SANLIFE

Referencia	Descripción	€ Blanco
136339	LAVABO RECTANGULAR SANLIFE 60x35  602x352x145mm / Piezas palet BL=24	212,00€
136739	LAVABO RECTANGULAR SANLIFE 60x40  602x400x145mm / Piezas palet BL=24	217,00€
136389	LAVABO OVAL SANLIFE 60X38  595x380x140mm	212,00€
136789	LAVABO OVAL SANLIFE 60x42  600x420x142mm / Piezas palet BL=24	217,00€
136379	LAVABO SANLIFE Ø38  Ø380x130mm / 6.0Kg / Piezas palet BL=36	128,00€
136779	LAVABO SANLIFE Ø42  Ø420x140mm / 7.6Kg	134,00€
136729	LAVABO CUADRADO SANLIFE 40X40  402x402x143mm / Piezas palet BL=36	184,00€

Referencia	Descripción	€ Blanco
136330	LAVABO RECTANGULAR SANLIFE 60x35  600x350x143mm / Piezas palet BL=24 Con orificio para grifería.	217,00€
136730	LAVABO RECTANGULAR SANLIFE 60x40  602x400x145mm Con orificio para grifería.	224,00€
136370	LAVABO SANLIFE Ø38  Ø380x135mm / Piezas palet BL=36 Con orificio para grifería.	137,00€
136770	LAVABO SANLIFE Ø42  Ø420x143mm Con orificio para grifería.	142,00€
136720	LAVABO CUADRADO SANLIFE 40X40  402x402x145mm / Piezas palet BL=36 Con orificio para grifería.	193,00€

LEYENDA.

 En caja



Referencia	Descripción	€ Blanco
60831	MUEBLE VISTA 140 1396x432x413mm / 37.0Kg Mueble en blanco brillo. Frente de cajón en MDF hidrófugo lacado y cuerpo del mueble en aglomerado revestido en melamina con dos cajones. Compatible con el lavabo doble Vista 109440.	1.023,00€
109440	LAVABO DOBLE VISTA 140 1402x432x110mm Lavabo de pared con 2 orificios para griferías. Sin rebosadero. Incluido kit de fijación. No compatible con VDA. Válvula compatible Ref. 4V99. Compatible con mueble Vista 140 60831.	407,00€
1T9410	TAPA CERÁMICA 325x200x17mm / 1.8Kg Para todos los lavabos excepto el lavabo 50.	36,00€

Referencia	Descripción	€ Blanco
60830	MUEBLE VISTA 120 1195x432x418mm / 28.0Kg Mueble en blanco brillo. Frente de cajón en MDF hidrófugo lacado y cuerpo del mueble en aglomerado revestido en melamina con dos cajones. Compatible con el lavabo doble Vista 109430.	888,00€
109430	LAVABO DOBLE VISTA 120 1203x432x113mm Lavabo de pared con 2 orificios para griferías. Sin rebosadero. Incluido kit de fijación. No compatible con VDA. Válvula compatible Ref. 4V99. Compatible con mueble Vista 120 60830.	345,00€
1T9410	TAPA CERÁMICA 325x200x17mm / 1.8Kg Para todos los lavabos excepto el lavabo 50.	36,00€

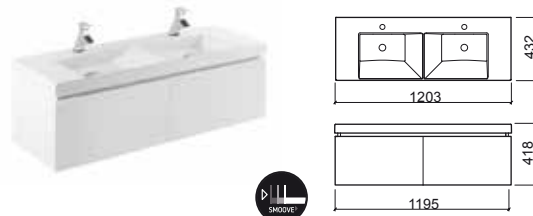
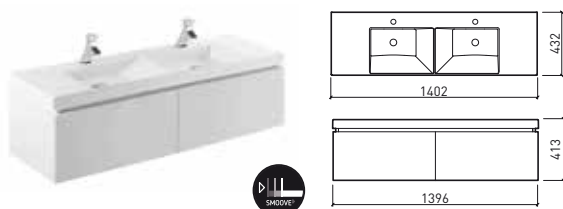

VISTA



Referencia Descripción € Blanco

60821 **MUEBLE VISTA 100** **572,00€**
 996x433x413mm / 24.0Kg
 Mueble en blanco brillo. Frente de cajón en MDF hidrófugo lacado y cuerpo del mueble en aglomerado revestido en melamina con un cajón. Compatible con el lavabo Vista 109420.

109420 **LAVABO VISTA 100** **282,00€**
 1004x433x114mm / 24.7Kg
 Lavabo de pared con orificio para grifería. Sin rebosadero. Incluido kit de fijación. **No compatible con VDA.** Válvula compatible Ref. 4V99. Compatible con mueble Vista 1000 60821.

1T9410 **TAPA CERÁMICA** **36,00€**
 325x200x17mm / 1.8Kg
 Para todos los lavabos excepto el lavabo 50.

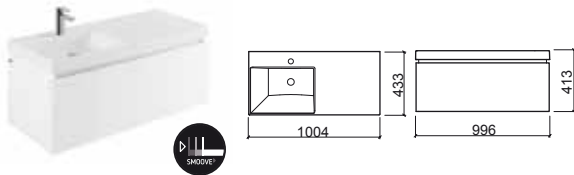

Referencia Descripción € Blanco

60820 **MUEBLE VISTA 80** **542,00€**
 796x430x413mm / 19.0Kg
 Mueble en blanco brillo. Frente de cajón en MDF hidrófugo lacado y cuerpo del mueble en aglomerado revestido en melamina con un cajón. Compatible con el lavabo Vista 109410.

109410 **LAVABO VISTA 80** **218,00€**
 800x431x115mm / 19.6Kg
 Lavabo de pared con orificio para grifería. Sin rebosadero. Incluido kit de fijación. **No compatible con VDA.** Válvula compatible Ref. 4V99. Compatible con mueble Vista 80 60820.

1T9410 **TAPA CERÁMICA** **36,00€**
 325x200x17mm / 1.8Kg
 Para todos los lavabos excepto el lavabo 50.

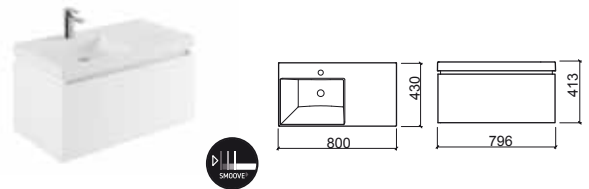

Referencia Descripción € Blanco

60801 **MUEBLE VISTA 90** **TODAVÍA NO DISPONIBLE**
 896x431x413mm
 Mueble en blanco brillo. Frente de cajón en MDF hidrófugo lacado y cuerpo del mueble en aglomerado revestido en melamina con un cajón. Compatible con el lavabo Vista 109920.

109920 **LAVABO VISTA 90** **261,00€**
 800x431x115mm / 19.6Kg
 Lavabo de pared con orificio para grifería. Sin rebosadero. Incluido kit de fijación. **No compatible con VDA.** Válvula compatible Ref. 4V99. Compatible con mueble Vista 90 60801. [-] Consultar disponibilidad.

1T9410 **TAPA CERÁMICA** **36,00€**
 325x200x17mm / 1.8Kg
 Para todos los lavabos excepto el lavabo 50.

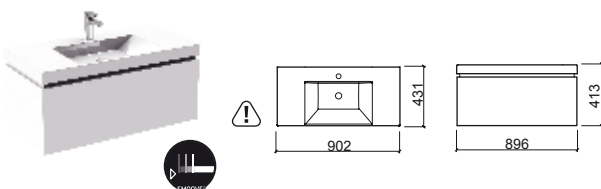

Referencia Descripción € Blanco

60802 **MUEBLE VISTA 50** **456,00€**
 496x432x414mm / 14.0Kg
 Mueble en blanco brillo. Frente de cajón en MDF hidrófugo lacado y cuerpo del mueble en aglomerado revestido en melamina con un cajón. Compatible con el lavabo Vista 109400.

109400 **LAVABO VISTA 50** **173,00€**
 503x432x114mm / 11.6Kg
 Lavabo de pared con orificio para grifería. Sin rebosadero. Incluido kit de fijación. **No compatible con VDA.** Válvula compatible Ref. 4V99. Compatible con mueble Vista 50 60802.

1T9400 **TAPA CERÁMICA** **30,00€**
 273x200x19mm / 0.8Kg
 Apenas para el lavabo 50.

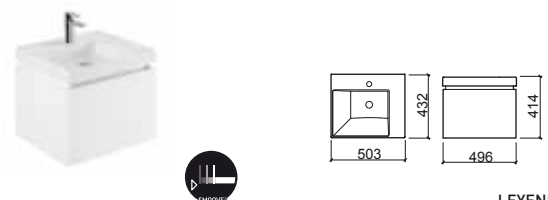

LEYENDA.

⚠ Dimensiones sujetas a variaciones En caja



Referencia	Descripción	€ Blanco	€ Color
63421	MOVEL LOOK 83x46 803x461x500mm / 29.0Kg Mueble en aglomerado hidrófugo revestido en melamina con acabado blanco o ceniza . Cajones en MDF hidrófugo lacado en blanco . Compatible con el lavabo Look 134360.	531,00€	531,00€

134360	LAVABO LOOK 83 832x465x177mm / 20.0Kg	213,00€	
---------------	---	----------------	--

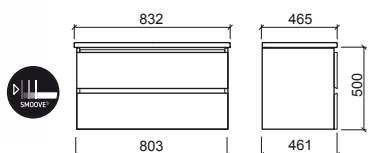

Referencia	Descripción	€ Blanco	€ Color
63420	MUEBLE LOOK 63x46 603x461x500mm / 23.0Kg Mueble en aglomerado hidrófugo revestido en melamina con acabado blanco o ceniza . Cajones en MDF hidrófugo lacado en blanco . Compatible con el lavabo Look 134350.	505,00€	505,00€

134350	LAVABO LOOK 63 637x465x168mm / 15.8Kg	186,00€	
---------------	---	----------------	--

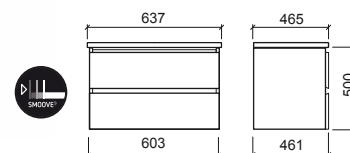

LOOK



Referencia	Descripción	€ Blanco	€ Color
------------	-------------	----------	---------

63440 MUEBLE LOOK 103x36 **613,00€** **613,00€**

1000x346x512mm
 Mueble en aglomerado hidrófugo revestido en melamina con acabado **blanco** o **ceniza**. Cajones en MDF hidrófugo lacado en **blanco**.
 Compatible con el lavabo Look 134790.
 [-] Consultar disponibilidad.

134790 LAVABO LOOK 103x36 **226,00€**

1040x363x170mm

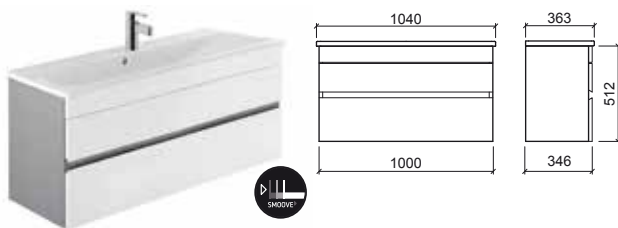

Referencia	Descripción	€ Blanco	€ Color
------------	-------------	----------	---------

63431 MOVEL LOOK 83x36 **500,00€** **500,00€**

805x346x512mm / 23.9Kg
 Mueble en aglomerado hidrófugo revestido en melamina con acabado **blanco** o **ceniza**. Cajones en MDF hidrófugo lacado en **blanco**.
 Compatible con el lavabo Look 134780.
 [-] Consultar disponibilidad.

134780 LAVABO LOOK 83x36 **198,00€**

832x363x137mm

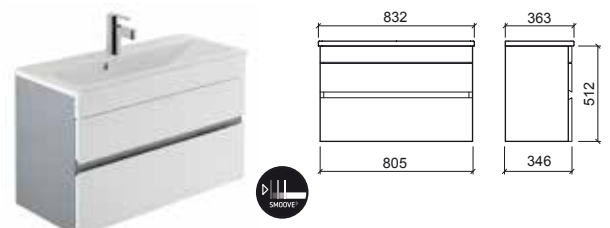

Referencia	Descripción	€ Blanco	€ Color
------------	-------------	----------	---------

63430 MUEBLE LOOK 63x36 **467,00€** **467,00€**

600x346x512mm / 19.4Kg
 Mueble en aglomerado hidrófugo revestido en melamina con acabado **blanco** o **ceniza**. Cajones en MDF hidrófugo lacado en **blanco**.
 Compatible con el lavabo Look 134770.
 [-] Consultar disponibilidad.

134770 LAVABO LOOK 63x36 **172,00€**

632x363x162mm



Referencia	Descripción	€ Blanco	€ Color
------------	-------------	----------	---------

63402 MUEBLE COLUMNA LOOK **647,00€** **647,00€**

350x260x1600mm
 Mueble de dos puertas y 2 estanterías en aglomerado hidrófugo revestido en melamina con acabado **blanco** o **ceniza**. Puertas en MDF hidrófugo lacado en **blanco**.

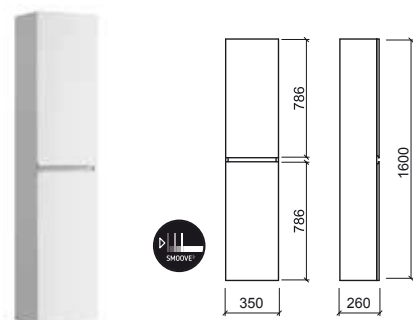

ÁREA PLUS

Referencia	Descripción	€ Blanco	€ Color
650120	MUEBLE ÁREA PLUS 60 18.5Kg Compatible con el lavabo Área Plus Ref. 108120. *Colores disponibles bajo consulta: negro mate (26).	270,00€	270,00€
650120	MUEBLE ÁREA PLUS 60 18.5Kg Compatible con el lavabo Área Plus Ref. 108120. *Colores disponibles bajo consulta: roble (78) y roble claro (79).		250,00€
108120	LAVABO ÁREA PLUS 61 614x461x150mm / 13.4Kg Lavabo disponible en blanco.	217,00€	
6950120	PACK ÁREA PLUS 60 30.5Kg Pack mueble 60 + lavabo 61 *Colores disponibles bajo consulta: negro mate (26).	390,00€	390,00€
6950120	PACK ÁREA PLUS 60 30.5Kg Pack mueble 60 + lavabo 61 *Colores disponibles bajo consulta: roble (78) y roble claro (79).		380,00€
6950120E	PACK ÁREA PLUS 60 39.5Kg Pack mueble 60 + lavabo 61 + espejo 60 *Colores disponibles bajo consulta: negro mate (26).	510,00€	510,00€
6950120E	PACK ÁREA PLUS 60 39.5 Kg Pack mueble 60 + lavabo 61 + espejo 60 *Colores disponibles bajo consulta: roble (78) y roble claro (79).		495,00€

NEW

Referencia	Descripción	€ Blanco	€ Color
650121	MUEBLE ÁREA PLUS 60 C/2 CAJONES 24.0Kg Compatible con el lavabo Área Plus Ref. 108120. *Colores disponibles bajo consulta: negro mate (26).	360,00€	360,00€
650121	MUEBLE ÁREA PLUS 60 C/2 CAJONES 24.0Kg Compatible con el lavabo Área Plus Ref. 108120. *Colores disponibles bajo consulta: roble (78) y roble claro (79).		325,00€
108120	LAVABO ÁREA PLUS 61 614x461x150mm / 12.4Kg Lavabo disponible en blanco.	217,00€	
6950121	PACK ÁREA PLUS 60 C/2 CAJONES 35.4Kg Pack mueble 60 c/2 cajones + lavabo 61 *Colores disponibles bajo consulta: negro mate (26).	475,00€	475,00€
6950121	PACK ÁREA PLUS 60 C/2 CAJONES 35.4Kg Pack mueble 60 c/2 cajones + lavabo 61 *Colores disponibles bajo consulta: roble (78) y roble claro (79).		465,00€
6950121E	PACK ÁREA PLUS 60 C/2 CAJONES 44.4Kg Pack mueble 60 c/ cajones + lavabo 61 + espejo 60 *Colores disponibles bajo consulta: negro mate (26).	595,00€	595,00€
6950121E	PACK ÁREA PLUS 60 C/2 CAJONES 53.6Kg Pack mueble 60 c/2 cajones + lavabo 61 + espejo 60 *Colores disponibles bajo consulta: roble (78) y roble claro (79).		580,00€

NEW

LEYENDA.

 En caja

ÁREA PLUS

Referencia	Descripción	€ Blanco	€ Color
650220	MUEBLE ÁREA PLUS 70 21.3Kg Compatible con el lavabo Área Plus Ref. 108130. *Colores disponibles bajo consulta: negro mate (26).	280,00€	280,00€
650220	MUEBLE ÁREA PLUS 70 21.3Kg Compatible con el lavabo Área Plus Ref. 108130. *Colores disponibles bajo consulta: roble (78) y roble claro (79).		260,00€
108130	LAVABO ÁREA PLUS 71 712x460x150mm / 13.0Kg Lavabo disponible en blanco.	225,00€	
6950220	PACK ÁREA PLUS 70 35.0Kg Pack mueble 70 + lavabo 71 *Colores disponibles bajo consulta: negro mate (26).	400,00€	400,00€
6950220	PACK ÁREA PLUS 70 35.0Kg Pack mueble 70 + lavabo 71 *Colores disponibles bajo consulta: roble (78) y roble claro (79).		385,00€
6950220E	PACK ÁREA PLUS 70 46.0Kg Pack mueble 70 + lavabo 71 + espejo 70 *Colores disponibles bajo consulta: negro mate (26).	515,00€	515,00€
6950220E	PACK ÁREA PLUS 70 46.0Kg Pack mueble 70 + lavabo 71 + espejo 70 *Colores disponibles bajo consulta: roble (78) y roble claro (79).		500,00€

NEW

Referencia	Descripción	€ Blanco	€ Color
650221	MUEBLE ÁREA PLUS 70 C/2 CAJONES 26.0Kg Compatible con el lavabo Área Plus Ref. 108130. *Colores disponibles bajo consulta: negro mate (26).	370,00€	370,00€
650221	MUEBLE ÁREA PLUS 70 C/2 CAJONES 26.0Kg Compatible con el lavabo Área Plus Ref. 108130. *Colores disponibles bajo consulta: roble (78) y roble claro (79).		340,00€
108130	LAVABO ÁREA PLUS 71 712x460x150mm / 13.0Kg Lavabo disponible en blanco.	255,00€	
6950221	PACK ÁREA PLUS 70 C/2 CAJONES 39.7Kg Pack mueble 70 c/2 cajones + lavabo 71 *Colores disponibles bajo consulta: negro mate (26).	495,00€	495,00€
6950221	PACK ÁREA PLUS 70 C/2 CAJONES 39.7Kg Pack mueble 70 c/2 cajones + lavabo 71 *Colores disponibles bajo consulta: roble (78) y roble claro (79).		480,00€
6950221E	PACK ÁREA PLUS 70 C/2 CAJONES 50.7Kg Pack mueble 70 c/ cajones + lavabo 71 + espejo 70 *Colores disponibles bajo consulta: negro mate (26).	625,00€	625,00€
6950221E	PACK ÁREA PLUS 70 C/2 CAJONES 50.7Kg Pack mueble 70 c/2 cajones + lavabo 71 + espejo 70 *Colores disponibles bajo consulta: roble (78) y roble claro (79).		610,00€

NEW

Referencia	Descripción	€ Color
65170	① ESPEJO ÁREA PLUS 60 C/ILUMINACIÓN 592x793x103mm / 9.0Kg Espejo con 1 aplique.	126,00€
6A54700	② APLIQUE P/ESPEJO ÁREA PLUS 0.4Kg Cromado. Con 1 aplique de 2 bombillas led 6W/230V.	61,00€

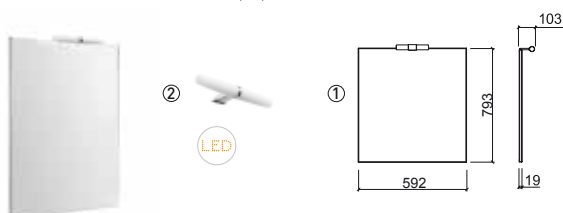

Referencia	Descripción	€ Color
65270	① ESPEJO ÁREA PLUS 70 C/ILUMINACIÓN 692x793x103mm / 11.0Kg Espejo con 1 aplique.	138,00€
6A54700	② APLIQUE P/ESPEJO ÁREA PLUS 0.4Kg Cromado. Con 1 aplique de 2 bombillas led 6W/230V.	61,00€

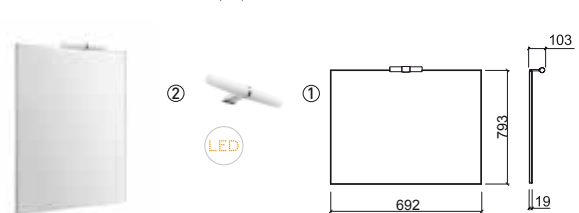

LEYENDA.

En caja

ÁREA PLUS

Referencia	Descripción	€ Blanco	€ Color
650320	MUEBLE ÁREA PLUS 80 23.1Kg Compatible con el lavabo Área Plus Ref. 108140. *Colores disponibles bajo consulta: negro mate (26).	295,00€	295,00€
650320	MUEBLE ÁREA PLUS 80 23.1Kg Compatible con el lavabo Área Plus Ref. 108140. *Colores disponibles bajo consulta: roble (78) y roble claro (79).		270,00€
108140	LAVABO ÁREA PLUS 81 813x457x150mm / 16.3Kg Lavabo disponible en blanco.	241,00€	
6950320	PACK ÁREA PLUS 80 39.0Kg Pack mueble 80 + lavabo 81 *Colores disponibles bajo consulta: negro mate (26).	410,00€	410,00€
6950320	PACK ÁREA PLUS 80 39.0Kg Pack mueble 80 + lavabo 81 *Colores disponibles bajo consulta: roble (78) y roble claro (79).		405,00€
6950320E	PACK ÁREA PLUS 80 50.8Kg Pack mueble 80 + lavabo 81 + espejo 80 *Colores disponibles bajo consulta: negro mate (26).	540,00€	540,00€
6950320E	PACK ÁREA PLUS 80 50.8Kg Pack mueble 80 + lavabo 81 + espejo 80 *Colores disponibles bajo consulta: roble (78) y roble claro (79).		535,00€

NEW

Referencia	Descripción	€ Blanco	€ Color
650321	MUEBLE ÁREA PLUS 80 C/2 CAJONES 28.9Kg Compatible con el lavabo Área Plus Ref. 108140. *Colores disponibles bajo consulta: negro mate (26).	405,00€	405,00€
650321	MUEBLE ÁREA PLUS 80 C/2 CAJONES 28.9Kg Compatible con el lavabo Área Plus Ref. 108140. *Colores disponibles bajo consulta: roble (78) y roble claro (79).		365,00€
108140	LAVABO ÁREA PLUS 81 813x457x150mm / 16.3Kg Lavabo disponible en blanco.	241,00€	
6950321	PACK ÁREA PLUS 80 C/2 CAJONES 44.8Kg Pack mueble 80 c/2 cajones + lavabo 81 *Colores disponibles bajo consulta: negro mate (26).	510,00€	510,00€
6950321	PACK ÁREA PLUS 80 C/2 CAJONES 44.8Kg Pack mueble 80 c/2 cajones + lavabo 81 *Colores disponibles bajo consulta: roble (78) y roble claro (79).		495,00€
6950321E	PACK ÁREA PLUS 80 C/2 CAJONES 56.7Kg Pack mueble 80 c/ cajones + lavabo 81 + espejo 80 *Colores disponibles bajo consulta: negro mate (26).	640,00€	640,00€
6950321E	PACK ÁREA PLUS 80 C/2 CAJONES 56.7Kg Pack mueble 80 c/2 cajones + lavabo 81 + espejo 80 *Colores disponibles bajo consulta: roble (78) y roble claro (79).		630,00€

NEW

Referencia	Descripción	€ Color
65370	① ESPEJO ÁREA PLUS 80 C/ILUMINAÇÃO 792x793x103mm / 11.9Kg Espejo con 1 aplique.	148,00€
6A547000	② APLIQUE P/ESPEJO ÁREA PLUS 0.4Kg Cromado. Con 1 aplique de 2 bombillas led 6W/230V.	61,00€

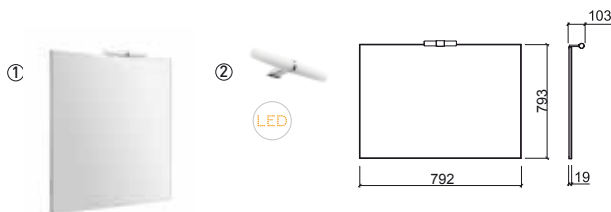

LEYENDA.

📦 En caja

ÁREA PLUS

Referencia	Descripción	€ Blanco	€ Color
650420	MUEBLE ÁREA PLUS 90 24.5Kg Compatible con el lavabo Área Plus Ref. 108150. *Colores disponibles bajo consulta: negro mate (26).	310,00€	310,00€
650420	MUEBLE ÁREA PLUS 90 24.5Kg Compatible con el lavabo Área Plus Ref. 108150. *Colores disponibles bajo consulta: roble (78) y roble claro (79).		275,00€
108150	LAVABO ÁREA PLUS 91 911x456x147mm Lavabo disponible en blanco. [-] Consultar disponibilidad.	253,00€	
6950420	PACK ÁREA PLUS 90 41.2Kg Pack mueble 90 + lavabo 91 *Colores disponibles bajo consulta: negro mate (26).	425,00€	425,00€
6950420	PACK ÁREA PLUS 90 41.2Kg Pack mueble 90 + lavabo 91 *Colores disponibles bajo consulta: roble (78) y roble claro (79).		420,00€
6950420E	PACK ÁREA PLUS 90 54.7Kg Pack mueble 90 + lavabo 91 + espejo 90 *Colores disponibles bajo consulta: negro mate (26).	570,00€	570,00€
6950420E	PACK ÁREA PLUS 90 54.7Kg Pack mueble 90 + lavabo 91 + espejo 90 *Colores disponibles bajo consulta: roble (78) y roble claro (79).		565,00€

NEW

Referencia	Descripción	€ Blanco	€ Color
650421	MUEBLE ÁREA PLUS 90 C/2 CAJONES 30.7Kg Compatible con el lavabo Área Plus Ref. 108150. *Colores disponibles bajo consulta: negro mate (26).	420,00€	420,00€
650421	MUEBLE ÁREA PLUS 90 C/2 CAJONES 30.7Kg Compatible con el lavabo Área Plus Ref. 108150. *Colores disponibles bajo consulta: roble (78) y roble claro (79).		380,00€
108150	LAVABO ÁREA PLUS 91 911x456x147mm Lavabo disponible en blanco. [-] Consultar disponibilidad.	253,00€	
6950421	PACK ÁREA PLUS 90 C/2 CAJONES 47.4Kg Pack mueble 90 c/2 cajones + lavabo 91 *Colores disponibles bajo consulta: negro mate (26).	520,00€	520,00€
6950421	PACK ÁREA PLUS 90 C/2 CAJONES 47.4Kg Pack mueble 90 c/2 cajones + lavabo 91 *Colores disponibles bajo consulta: roble (78) y roble claro (79).		515,00€
6950421E	PACK ÁREA PLUS 90 C/2 CAJONES 85.6Kg Pack mueble 90 c/ cajones + lavabo 91 + espejo 90 *Colores disponibles bajo consulta: negro mate (26).	665,00€	665,00€
6950421E	PACK ÁREA PLUS 90 C/2 CAJONES 85.6Kg Pack mueble 90 c/2 cajones + lavabo 91 + espejo 90 *Colores disponibles bajo consulta: roble (78) y roble claro (79).		660,00€

NEW

Referencia	Descripción	€ Color
67670	① ESPEJO ÁREA PLUS 90 C/ILUMINACIÓN 892x793x103mm / 13.5Kg Espejo con 1 aplique.	160,00€
6A547000	② APLIQUE P/ESPEJO ÁREA PLUS 0.4Kg Cromado. Con 1 aplique de 2 bombillas led 6W/230V.	61,00€

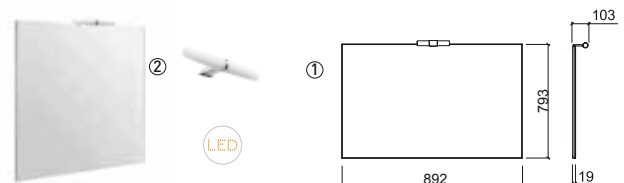

LEYENDA.

En caja

ÁREA PLUS

Referencia	Descripción	€ Blanco	€ Color
650620	MUEBLE ÁREA PLUS 100 26.8Kg Compatible con el lavabo Área Plus Ref. 108160. *Colores disponibles bajo consulta: negro mate (26).	320,00€	320,00€
650620	MUEBLE ÁREA PLUS 100 26.8Kg Compatible con el lavabo Área Plus Ref. 108160. *Colores disponibles bajo consulta: roble (78) y roble claro (79).		310,00€
108160	LAVABO ÁREA PLUS 101 1010x459x150mm Lavabo disponible en blanco. [-] Consultar disponibilidad.	271,00€	
6950620	PACK ÁREA PLUS 100 45.4Kg Pack mueble 100 + lavabo 101 *Colores disponibles bajo consulta: negro mate (26).	460,00€	460,00€
6950620	PACK ÁREA PLUS 100 45.4Kg Pack mueble 100 + lavabo 101 *Colores disponibles bajo consulta: roble (78) y roble claro (79).		455,00€
6950620E	PACK ÁREA PLUS 100 60.2Kg Pack mueble 100 + lavabo 101 + espejo 100 *Colores disponibles bajo consulta: negro mate (26).	605,00€	605,00€
6950620E	PACK ÁREA PLUS 100 60.2Kg Pack mueble 100 + lavabo 101 + espejo 100 *Colores disponibles bajo consulta: roble (78) y roble claro (79).		600,00€

Referencia	Descripción	€ Blanco	€ Color
650621	MUEBLE ÁREA PLUS 100 C/2 CAJONES 34.4Kg Compatible con el lavabo Área Plus Ref. 108160. *Colores disponibles bajo consulta: negro mate (26).	470,00€	470,00€
650621	MUEBLE ÁREA PLUS 100 C/2 CAJONES 34.4Kg Compatible con el lavabo Área Plus Ref. 108160. *Colores disponibles bajo consulta: roble (78) y roble claro (79).		420,00€
108160	LAVABO ÁREA PLUS 81 1010x459x150mm Lavabo disponible en blanco. [-] Consultar disponibilidad.	271,00€	
6950621	PACK ÁREA PLUS 100 C/2 CAJONES 53.0Kg Pack mueble 100 c/2 cajones + lavabo 101 *Colores disponibles bajo consulta: negro mate (26).	615,00€	615,00€
6950621	PACK ÁREA PLUS 100 C/2 CAJONES 53.0Kg Pack mueble 100 c/2 cajones + lavabo 101 *Colores disponibles bajo consulta: roble (78) y roble claro (79).		600,00€
6950621E	PACK ÁREA PLUS 100 C/2 CAJONES 67.7Kg Pack mueble 100 c/ cajones + lavabo 101 + espejo 100 *Colores disponibles bajo consulta: negro mate (26).	760,00€	760,00€
6950621E	PACK ÁREA PLUS 100 C/2 CAJONES 67.7Kg Pack mueble 100 c/2 cajones + lavabo 101 + espejo 100 *Colores disponibles bajo consulta: roble (78) y roble claro (79).		755,00€

NEW

NEW

Referencia	Descripción	€ Color
65470	① ESPEJO ÁREA PLUS 100 C/ILUMINACIÓN 992x793x103mm / 19.0Kg Espejo con 1 aplique.	168,00€
6A547000	② APLIQUE P/ESPEJO ÁREA PLUS 0.4Kg Cromado. Con 1 aplique de 2 bombillas led 6W/230V.	61,00€

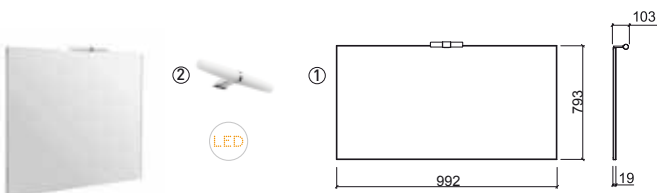

LEYENDA.

En caja

ÁREA PLUS

Referencia	Descripción	€ Blanco	€ Color
650520	MUEBLE ÁREA PLUS 120 37.0Kg Compatible con el lavabo Área Plus Ref. 108170. *Colores disponibles bajo consulta: negro mate (26).	530,00€	530,00€
650520	MUEBLE ÁREA PLUS 120 37.0Kg Compatible con el lavabo Área Plus Ref. 108170. *Colores disponibles bajo consulta: roble (78) y roble claro (79).		525,00€
108170	LAVABO ÁREA PLUS 121 1210x459x148mm / 25.0Kg Lavabo disponible en blanco.	324,00€	
6950520	PACK ÁREA PLUS 120 59.6Kg Pack mueble 120 + lavabo 121 *Colores disponibles bajo consulta: negro mate (26).	725,00€	725,00€
6950520	PACK ÁREA PLUS 120 59.6Kg Pack mueble 120 + lavabo 121 *Colores disponibles bajo consulta: roble (78) y roble claro (79).		670,00€
6950520E	PACK ÁREA PLUS 120 78.6Kg Pack mueble 120 + lavabo 121 + espejo 120 *Colores disponibles bajo consulta: negro mate (26).	920,00€	920,00€
6950520E	PACK ÁREA PLUS 120 78.6Kg Pack mueble 120 + lavabo 121 + espejo 120 *Colores disponibles bajo consulta: roble (78) y roble claro (79).		865,00€

NEW

Referencia	Descripción	€ Blanco	€ Color
650521	MUEBLE ÁREA PLUS 120 C/2 CAJONES 47.0Kg Compatible con el lavabo Área Plus Ref. 108170. *Colores disponibles bajo consulta: negro mate (26).	690,00€	690,00€
650521	MUEBLE ÁREA PLUS 120 C/2 CAJONES 47.0Kg Compatible con el lavabo Área Plus Ref. 108170. *Colores disponibles bajo consulta: roble (78) y roble claro (79).		625,00€
108170	LAVABO ÁREA PLUS 121 1210x459x148mm / 25.0Kg Lavabo disponible en blanco.	324,00€	
6950521	PACK ÁREA PLUS 120 C/2 CAJONES 69.5Kg Pack mueble 120 c/2 cajones + lavabo 121 *Colores disponibles bajo consulta: negro mate (26).	885,00€	885,00€
6950521	PACK ÁREA PLUS 120 C/2 CAJONES 69.5Kg Pack mueble 120 c/2 cajones + lavabo 121 *Colores disponibles bajo consulta: roble (78) y roble claro (79).		820,00€
6950521E	PACK ÁREA PLUS 120 C/2 CAJONES 88.5Kg Pack mueble 120 c/ cajones + lavabo 121 + espejo 120 *Colores disponibles bajo consulta: negro mate (26).	1.080,00€	1.080,00€
6950521E	PACK ÁREA PLUS 120 C/2 CAJONES 88.5Kg Pack mueble 120 c/2 cajones + lavabo 121 + espejo 120 *Colores disponibles bajo consulta: roble (78) y roble claro (79).		1.015,00€

NEW



Referencia	Descripción	€ Color
65171	① ESPEJO ÁREA PLUS 120 C/ILUMINACIÓN 1192x793x103mm / 19.0Kg Espejo con 2 apliques.	248,00€
6A547000	② APLIQUE P/ESPEJO ÁREA PLUS 0.4Kg Cromado. Con 2 apliques de 4 bombillas led 6W/230V.	61,00€

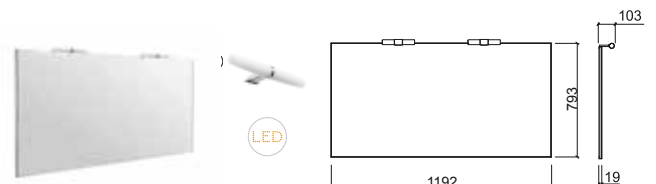



LEYENDA.

En caja

ALVA



Referencia	Descripción	€ Blanco
932080	LAVABO ALVA 	2.250,00€
	 803x503x503mm Lavabo mural con orificio para grifería en Solid Surface, con rebosadero. Estructura para lavabo con acabado negro mate y repisa en tablero aglomerado recubierto de melamina con acabado blanco . Incluye kit de fijación. No compatible con VDA . Válvula Compatible Ref. 4V99.	

NEW

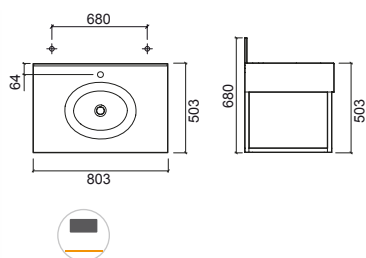

EMMA



Referencia	Descripción	€ Blanco	€ Nogal
61091	1 BANCADA EMMA 80 C/ORIFICIO CENTRAL  800x500x118mm Bancada en MDF hidrófugo lacado en blanco o revestido con chapa en acabado nogal .	405,00€	446,00€
61092	2 BANCADA EMMA 100 C/ORIFICIO CENTRAL  1000x500x118mm Bancada en MDF hidrófugo lacado en blanco o revestido con chapa en acabado nogal .	464,00€	508,00€
61093	3 BANCADA EMMA 120 C/ORIFICIO CENTRAL  1200x500x118mm Bancada en MDF hidrófugo lacado en blanco o revestido con chapa en acabado nogal .	606,00€	557,00€
61094	4 BANCADA EMMA 120 C/2 ORIFICIOS  1200x500x118mm Bancada en MDF hidrófugo lacado en blanco o revestido con chapa en acabado nogal .	538,00€	590,00€
61095	5 BANCADA EMMA 140 C/2 ORIFICIOS  1400x500x118mm Bancada en MDF hidrófugo lacado en blanco o revestido con chapa en acabado nogal .	618,00€	677,00€
61096	6 BANCADA EMMA 160 C/2 ORIFICIOS  1600x500x118mm Bancada en MDF hidrófugo lacado en blanco o revestido con chapa en acabado nogal .	656,00€	719,00€



	A	B	C	D	Y	
1	80	800	500	118	42	400
2	100	1000	500	118	42	500
3	120	1200	500	118	42	600
4	120	1200	500	118	42	300
5	140	1400	500	118	42	350
6	160	1600	500	118	42	400

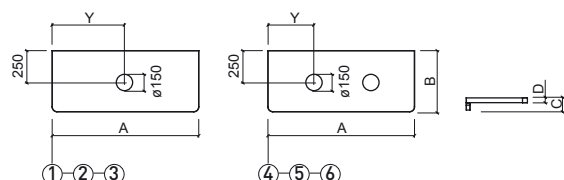

LEYENDA.

 En caja

RIBA



Referencia	Descripción	€ Blanco
10010901	MUEBLE RIBA 40 ☞ 390x605x840mm / 16.2Kg Mueble en melamina con acabado blanco . Compatible con lavadero Riba 108600.	104,00€
10010999	SOPORTE PARA LAVADERO RIBA 40 ☞ Caja 10 unidades Soporte para lavadero Riba 40	31,00€
108600	LAVADERO RIBA 40 390x605x375mm / 22.1Kg	118,00€

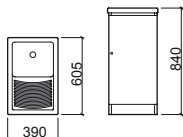

Referencia	Descripción	€ Blanco
10010932	MUEBLE RIBA 75 ☞ 745x640x850mm / 25.1Kg Mueble en melamina con acabado blanco . Compatible con lavadero Riba 108630.	175,00€
108630	LAVADERO RIBA 75 745x640x365mm / 38.5Kg	218,00€

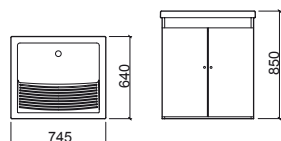

BLINK



Referencia	Descripción	€ Blanco	€ Pino
66440	MUEBLE BLINK ☞ 599x607x804mm / 17.5Kg Compatible con lavadero Blink 108640.	204,00€	
108640	LAVADERO BLINK 640x610x348mm / 29.5Kg	192,00€	
66006	TABLA P/LAVADERO BLINK ☞ 520x450x22mm / 3.3Kg Tabla en Pino. Compatible con lavadero Blink 108640.		120,00€

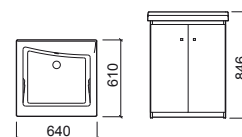

LEYENDA.

☞ En caja



Referencia	Descripción	€
63170	① ESPEJO DREAM 60x80 C/ILUMINACIÓN LED Y ANTIVAHO 600x800x30mm / 5.6Kg CLII-IP44, iluminación LED (4000 K).	267,00€
63171	② ESPEJO DREAM 80x80 C/ILUMINACIÓN LED Y ANTIVAHO 800x800x30mm / 8.0Kg CLII-IP44, iluminación LED (4000 K).	291,00€
63270	③ ESPEJO DREAM 90x80 C/ILUMINACIÓN LED Y ANTIVAHO 900x800x30mm / 9.0Kg CLII-IP44, iluminación LED (4000 K).	303,00€
63271	④ ESPEJO DREAM 100x80 C/ILUMINACIÓN LED Y ANTIVAHO 1000x800x30mm / 10.0Kg CLII-IP44, iluminación LED (4000 K).	327,00€
63370	⑤ ESPEJO DREAM 120x80 C/ILUMINACIÓN LED Y 2 ANTIVAHO 1200x800x30mm / 11.0Kg CLII-IP44, iluminación LED (4000 K).	388,00€

Referencia	Descripción	€
62170	① ESPEJO DREAM Ø65 C/ILUMINACIÓN LED Y ANTIVAHO Ø650x30mm / 4.0Kg CLII-IP44, iluminación LED (4000 K).	273,00€
62171	② ESPEJO DREAM Ø80 C/ILUMINACIÓN LED Y ANTIVAHO Ø800x30mm / 6.0Kg CLII-IP44, iluminación LED (4000 K).	315,00€

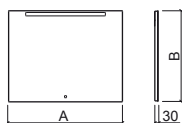
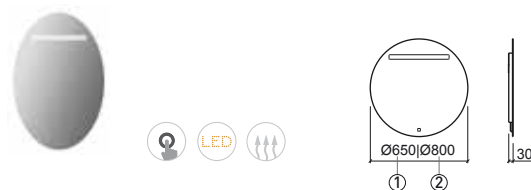

	A	B
①	600	800
②	800	800
③	900	800
④	1000	800
⑤	1200	800



LEYENDA.

En caja

Iluminación LED





PIEZAS ESPECIALES

Urinarios

- 149 Like
- 149 WCA
- 150 Atlántico
- 150 Forma
- 150 Sanlife
- 150 Ria
- 150 Jade

NEW

Separadores

- 151 Link
- 151 WcKids

Piezas varias

- 151 Lavabo fusión
- 151 Vertedero
- 151 Placa turca

NEW

Lavaderos

- 152 Blink
- 152 Tribo
- 152 Riba

- 153 **Componentes**

PIEZAS ESPECIALES

Referencia	Descripción	€ Blanco	€ Otros
108551	① URINARIO LIKE CON DIFUSOR	297,00€	
	<p>315x325x565mm / 14.3Kg</p> <p>Incluye difusor, sifón, válvula y kit de fijación.</p> <p>* Cota indicativa.</p> <p>> P. 153 COMPONENTES</p>		
108550	② URINARIO LIKE SIN AGUA	557,00€	
	<p>315x325x565mm / 14.3Kg</p> <p>Incluye kit de instalación, kit de desinfección, kit de fijación y detergente Sanclean diluido (750ml)</p> <p>* Cota indicativa.</p> <p>> P. 153 COMPONENTES</p>		
10855020	③ DETERGENTE SANCLEAN CONCENTRADO 1L	19,00€	

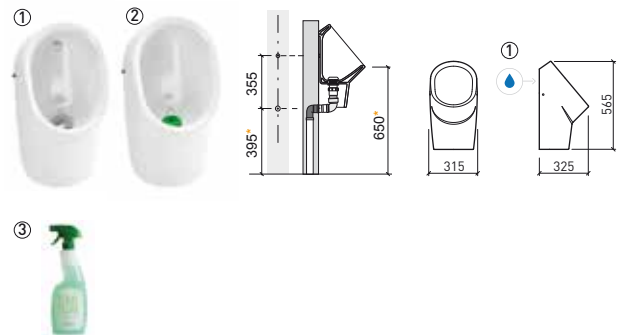

Referencia	Descripción	€ Blanco
111500	URINARIO WCA	360,00€
	<p>Ø347x315x505mm / 14.7Kg / Piezas palet BL=12</p> <p>Incluye sifón y kit de fijación. * Cota indicativa.</p> <p>> P. 154 COMPONENTES</p>	

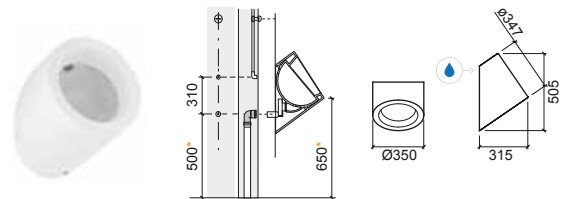

LEYENDA.

 Entrada de agua
  Electrónico

P. 96 PLACAS / BL. BLANCO

PIEZAS ESPECIALES

Referencia Descripción € Blanco

108510 URINARIO ATLÁNTICO **314,00€**

485x340x770mm / 26.4Kg / Piezas palet BL=08
Incluye sifón y kit de fijación. * Cota indicativa.
> P. 154 COMPONENTES

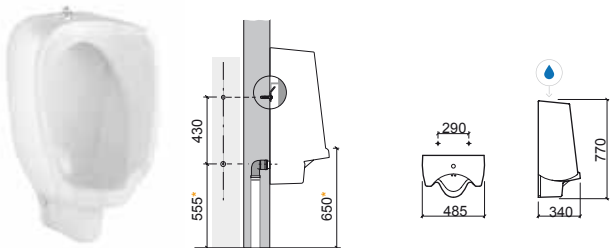

Referencia Descripción € Blanco

108500 URINARIO RIA **41,00€**

310x255x423mm / 8.4Kg / Piezas palet BL=48
No incluye sifón ni kit de fijación. * Cota indicativa.
> P. 154 COMPONENTES

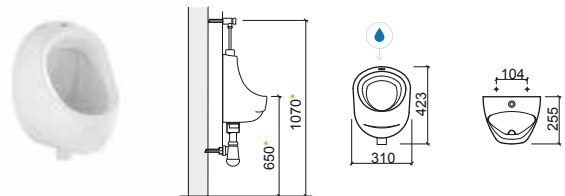

Referencia Descripción € Blanco

108560 ① URINARIO FORMA ENTRADA POR DETRÁS **176,00€**

350x350x585mm
Incluye kit de fijación y sifón de descarga. * Cota indicativa.
> P. 154 COMPONENTES

108561 ② URINARIO FORMA ENTRADA POR ARRIBA **176,00€**

350x350x585mm
Incluye kit de fijación y sifón de descarga. * Cota indicativa.
> P. 154 COMPONENTES

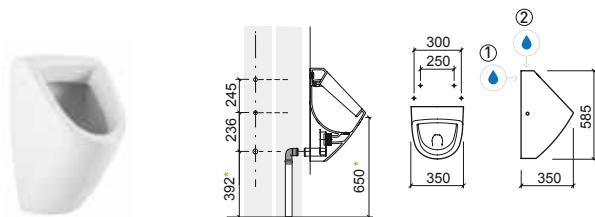

Referencia Descripción € Blanco

108570 ① URINARIO RIA ENTRADA POR DETRÁS **55,00€**

300x255x430mm
No incluye sifón ni kit de fijación. * Cota indicativa.
> P. 154 COMPONENTES
[-] Consultar disponibilidad.

108571 ② URINARIO RIA ENTRADA POR ARRIBA **45,00€**

300x255x430mm
No incluye sifón ni kit de fijación. * Cota indicativa.
> P. 154 COMPONENTES
[-] Consultar disponibilidad.

108597 PACK URINARIO RIA **215,00€**

Urinario entrada por detrás + kit de fijación + grifería temp. urinario Eco + sifón.
[-] Consultar disponibilidad.

108591 PACK URINARIO RIA **205,00€**

Urinario entrada por arriba + kit de fijación + grifería temp. urinario Eco + sifón.
[-] Consultar disponibilidad.

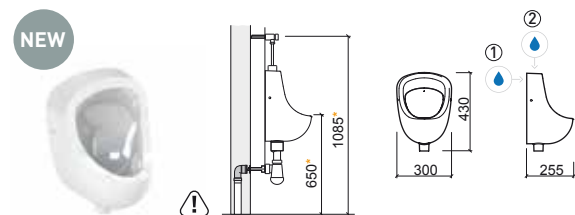

Referencia Descripción € Blanco

136500 URINARIO SANLIFE **184,00€**

262x372x450mm / 9.1Kg / Piezas palet BL=20
Incluye difusor de urinario con entrada por detrás, sifón y kit de fijación.
* Cota indicativa.
> P. 154 COMPONENTES

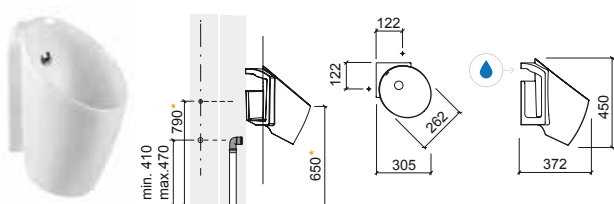

Referencia Descripción € Blanco

104500 URINARIO JADE **275,00€**

325x280x540mm / 13.2Kg / Piezas palet BL=36
Incluye tapa, kit de fijación y sifón de descarga. * Cota indicativa.
> P. 154 COMPONENTES

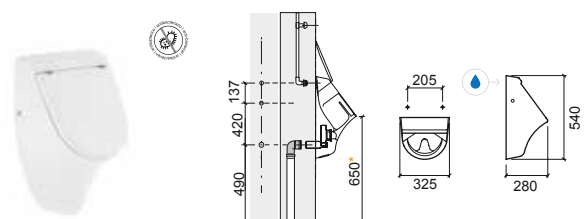

LEYENDA.

Antibacteriana

Entrada de agua

Dimensiones sujetas a variaciones

PIEZAS ESPECIALES

Referencia Descripción € Blanco

108540 SEPARADOR LINK EN CERÁMICA 217,00€

88x420x750mm / 14.9Kg / Piezas palet BL=10
Incluye kit de fijación. * Cota indicativa.
> P. 155 COMPONENTES

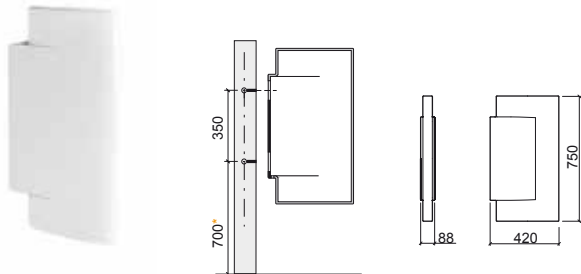

Referencia Descripción € Blanco € Otros

62541 SEPARADOR WCKIDS 100X60 313,00€ 313,00€

65x608x1115mm / 10.1Kg / Piezas palet BL=15
Incluye bisagras de fijación a la pared y pie en acero inox.
Colores disponibles: azul Ref. 6254107 y amarillo Ref. 6254112.

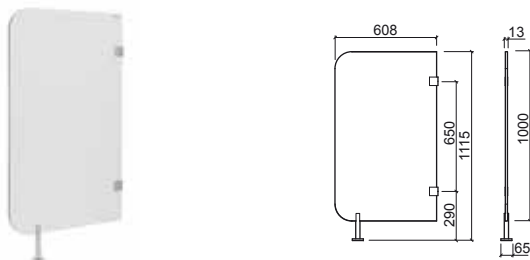

Referencia Descripción € Blanco

108610 PLACA TURCA 105,00€

465x610x195mm / 14.8Kg / Piezas palet BL=16

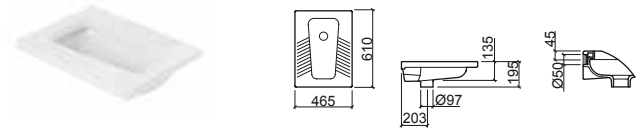

Referencia Descripción € Blanco € Cromo

118610 ① VERTEDERO 186,00€

410x505x435mm / 22.0Kg / Piezas palet BL=30.
Incluye goma, enchufe, rejilla de porcelana desagüe y kit de fijación.
> P. 155 COMPONENTES

4A1861 ② REJA P/VERTEDERO 80,00€

425x390xØ8mm / 0.8Kg

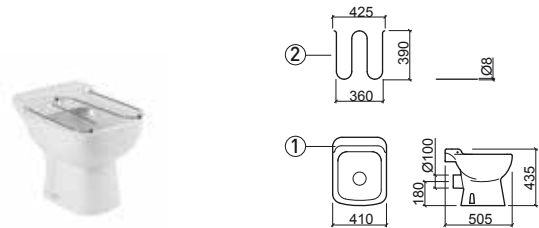

Referencia Descripción € Blanco € Cromo

118694 LAVABO FUSIÓN CON REJA 427,00€

438x380x362mm / 20.3Kg

118640 ① LAVABO FUSIÓN 315,00€

438x380x362mm

4A862 ② REJA P/LAVABO FUSIÓN 113,00€

301x337x22mm
En Inox.
[-] Consultar disponibilidad.

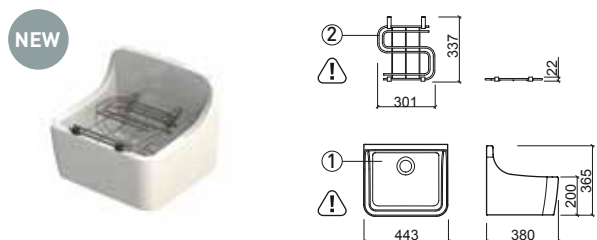

LEYENDA.

🔵 Entrada de agua ⚠️ Dimensiones sujetas a variaciones

LAVADEROS

Referencia	Descripción	€ Blanco	€ Pino
108640	① LAVADERO BLINK 640x610x348mm / 29.5Kg / Piezas palet BL=08 Lavadero con rebosadero. Compatible con tabla Blink 66006. Plano de corte: 600x570mm. > P. 155 COMPONENTES	192,00€	
66006	② TABLA P/LAVADERO BLINK 520x450x22mm / 3.3Kg Tabla en Pino . Compatible con lavadero Blink 108640.	120,00€	
66440	MUEBLE BLINK Compatible con lavadero Blink 108640.	204,00€	

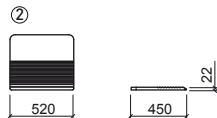
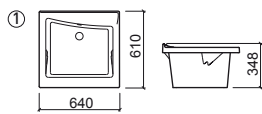

Referencia	Descripción	€ Blanco
108600	LAVADERO RIBA 40 390x605x375mm / 22.1Kg / Piezas palet BL=06 Lavadero sin rebosadero. Compatible con mueble Riba 40 10010901.	118,00€
10010901	MUEBLE RIBA 40 390x605x800mm / 16.2Kg Compatible con lavadero Riba 40 108600.	104,00€
10010999	SOPORTE PARA LAVADERO RIBA 40 Caja 10 unidades Soporte para lavadero Riba 40	31,00€

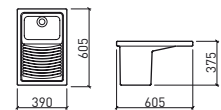

390x605x800mm / 16.2Kg
Compatible con lavadero Riba 40 108600.

Referencia	Descripción	€ Blanco
109900	② LAVABO TRIBO 60x42 597x425x380mm Lavadero sin rebosadero. No compatible con VDA. Plano de corte: Ø150mm. > P. 155 COMPONENTES	293,00€

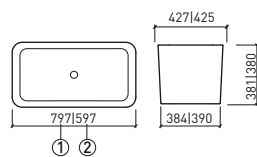

Referencia	Descripción	€ Blanco
108630	LAVADERO RIBA 75 745x640x365mm / 38.5Kg / Piezas palet BL=06 Lavadero sin rebosadero. Compatible con mueble Riba 75 10010932.	218,00€
10010932	MUEBLE RIBA 75 745x640x800mm / 25.1Kg Compatible con lavadero Riba 75 108630.	175,00€

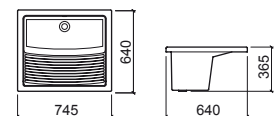

COMPONENTES

URINARIO LIKE

Referencia	Descripción	€ Otros
10855100	SIFÓN C/TUBO 	19,40€
21	KIT DE FIJACIÓN  0.1Kg	7,30€
10855030	KIT DE INSTALACIÓN Y DESINFECCIÓN P/URINARIO SIN AGUA (URINARIO 108550) 	322,00€
10855130	KIT DE INSTALACIÓN P/URINARIO CON AGUA (URINARIO 108551) 	145,00€
5A08551011	DIFUSOR URINARIO ENTRADA POR DETRÁS (URINARIO 108551) 	43,00€
49800	VÁLVULA SIEMPRE ABIERTA (URINARIO 108551)  0.5Kg	73,00€
10855000	KIT DE DESINFECCIÓN 	138,00€
10855031	LLAVE DE MONTAJE 	29,00€
10855010	DETERGENTE SANCLEAN DILUIDO 750ML 	8,00€
10855020	DETERGENTE SANCLEAN CONCENTRADO 1L 	19,00€

COMPONENTES

URINARIO WCA

Referencia	Descripción	€ Otros
11150000	SIFÓN 0.2Kg	80,00€
410560	GOMA 0.1Kg	3,00€
11150030	KIT INSTALACIÓN/FIJACIÓN URINARIO	95,00€
11150010	KIT FIJACIÓN URINARIO	15,80€

URINARIO ATLÁNTICO

Referencia	Descripción	€ Otros
10851000	BISAGRAS PARA URINARIO 0.9Kg	41,00€
10851030	KIT INSTALACIÓN/FIJACIÓN URINARIO	146,00€

URINARIO FORMA

Referencia	Descripción	€ Otros
11150000	SIFÓN 0.2Kg	80,00€
20	KIT DE FIJACIÓN URINARIO	6,10€
10856130	KIT INSTALACIÓN/FIJACIÓN URINARIO ENTRADA POR ARRIBA	58,00€
10856030	KIT INSTALACIÓN/FIJACIÓN URINARIO ENTRADA POR DETRÁS	70,00€
410560	GOMA (URINARIO 108560)	3,00€

URINARIO SANLIFE

Referencia	Descripción	€ Otros
5A365000	DIFUSOR URINARIO ENTRADA POR DETRÁS	63,00€
108551	SIFÓN C/TUBO	19,40€

URINARIO JADE

Referencia	Descripción	€ Blanco	€ Color
11150000	SIFÓN 0.2Kg		80,00€
410560	GOMA 0.1Kg		3,00€
21	KIT DE FIJACIÓN 0.1Kg		7,30€
10450030	KIT INSTALACIÓN/FIJACIÓN URINARIO		60,00€
2045111	BISAGRAS P/TAPA URINARIO INOX 0.1Kg		19,40€

20451	TAPA URINARIO 0.8Kg Tapa en Duroplast con bisagras en acero inox. Con protección antibacteriana.	64,00€
2064500	TOPES P/TAPA URINARIO 0.1Kg	1,60€

URINARIO RIA



Referencia	Descripción	€ Blanco	€ Otros
10850000	SIFÓN 0.4Kg	54,00€	
10850030	KIT DE FIJACIÓN (URINARIO 108500)		5,50€
20	KIT DE FIJACIÓN (URINARIO 108570/1)		6,10€

COMPONENTES

SEPARADOR LINK

Referencia	Descripción	€ Otros
10854010	KIT DE FIJACIÓN 	8,50€

VERTEDERO

Referencia	Descripción	€ Otros
MSKT1735	GOMA PARA APLICACIÓN DE FLUXÓMETRO  0.1Kg	6,10€
400	KIT DE FIJACIÓN  0.1Kg	3,00€

LAVADERO BLINK

Referencia	Descripción	€ Otros
464011	VÁLVULA MANUAL P/LAVADERO  0.3Kg	15,80€

LAVABO TRIBO

Referencia	Descripción	€ Cromo	€ Color
4V91	VÁLVULA TIC-TAC UNIVERSAL ESPEJO GRANDE 0.4Kg Disponible en: Cr, Cr/Bl, Cr/Negro. 	31,00€	48,40€
4V92	VÁLVULA TIC TAC UNIVERSAL ESPEJO PEQUEÑO 	22,30€	
4V93	VÁLVULA TIC-TAC UNIVERSAL ESPEJO CUADRADO  0.5Kg	40,70€	
4V94	VÁLVULA TIC-TAC UNIVERSAL ESPEJO PEQUEÑO ABS CR  0.1Kg	10,40€	
4V99	VÁLVULA SIEMPRE ABIERTA PARA LAVABOS 0.4Kg Disponible en: grafito [03], dorado [12], cobre [96] y níquel [B3]. 	31,00€	100,00€
4V95	SIFÓN CILÍNDRICO 	59,00€	
4V96	SIFÓN CUADRADO  1.0Kg	73,00€	







PRODUCTOS PARA PERSONAS CON MOVILIDAD REDUCIDA

Porcelana Sanitaria

- 159 New WcCare
- 163 Proget Confort
- 165 Winner Confort
- 167 Benissa Confort
- 167 Benissa Susp. 70

NEW

Accesorios

- 168 New WcCare
- 161 Lavabo PMR 65x50
- 171 WcCare

Platos de ducha

- 174 New WcCare

Mamparas

- 174 New WcCare

Griferías

- 175 Easy
- 175 Alfa
- 176 XS
- 176 Twocare
- 177 Eco



NEW WCCARE

design Suzana Nobre



Referencia Descripción € Blanco

129320 ① **LAVABO 65** **173,00€**
 652x580x158mm / 11.7Kg / Piezas palet BL=30
 Lavabo mural con orificio para grifería. Incluye kit de fijación
 (p/paredes de albañilería). Compatible con Fijación Ref. 42902 y 42901.

129330 ② **LAVABO 76 C/ASAS** **218,00€**
 759x522x155mm / 19.8Kg
 Lavabo mural con orificio para grifería. Incluye kit de fijación.
 Compatible con Fijación Ref. 42902 y 42901.
 Válvulas compatibles Ref. 4V99, 4V91 y 4V92.

42902 ③ **FIJACIÓN NEUMÁTICA P/LAVABO 65/76** **273,00€**
 7.0Kg

42901 **FIJACIÓN FIJA P/LAVABO 65/76** **79,00€**

Referencia Descripción € Blanco

127310 **LAVABO PMR 65X50** **324,00€**
 650x517x170mm / 25.6Kg / Piezas palet BL=16
 Incluido kit de fijación.

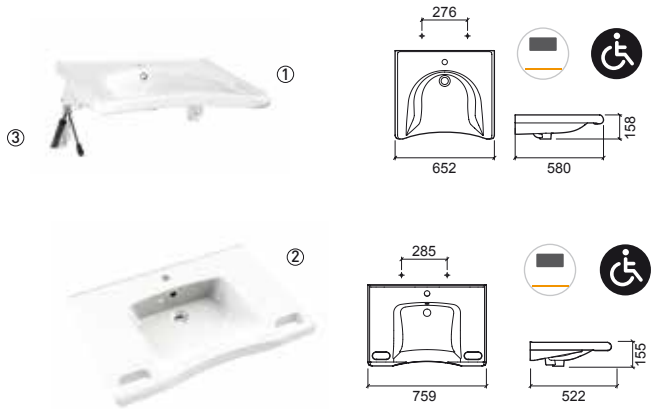
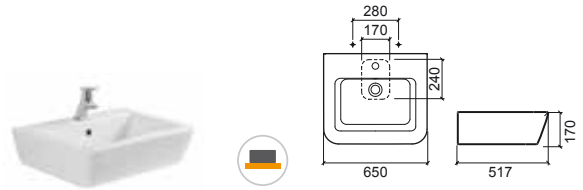

Referencia Descripción € Blanco

129700 **LAVABO ANGULAR** **381,00€**
 874x620x155mm / 17.9Kg
 Lavabo mural con orificio para grifería.
 Incluye kit de fijación.

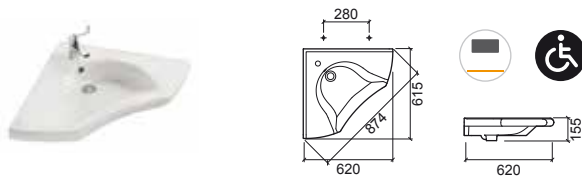

NEW WCCARE

design Suzana Nobre



Referencia	Descripción	€ Blanco	€ Color
129011	INODORO BTW CIST. ALTA/EMPOTRADA S/DUAL 380x575x440mm / 32.4Kg / Piezas palet BL=20 Incluye kit de fijación y sifón de descarga.	302,00€	
22911	ASIENTO Y TAPA C/ABERTURA P/INODORO 3.2Kg / Caja 06 Asiento y tapa en Duroplast con bisagras en acero inox.	137,00€	
22931	ASIENTO Y TAPA C/ABERTURA P/INODORO C/SLOWCLOSE 3.2Kg / Caja 06 Asiento y tapa en Duroplast con bisagras en acero inox.	186,00€	
22951	ASIENTO Y TAPA S/ABERTURA P/INODORO 3.8Kg / Caja 06 Asiento y tapa en Duroplast con bisagras en acero inox.	132,00€	
22961	ASIENTO Y TAPA S/ABERTURA P/INODORO C/SLOWCLOSE 3.8Kg / Caja 06 Asiento y tapa en Duroplast con bisagras en acero inox.	184,00€	
2291100A	ASIENTO C/ABERTURA P/INODORO 2.0Kg / Caja 06	107,00€	
2295100A	ASIENTO S/ABERTURA P/INODORO 2.1Kg / Caja 06	103,00€	
2293111	BISAGRAS INOX. PARA ASIENTO Y TAPA P/INODORO C/SLOWCLOSE 0.1Kg		44,00€

Referencia	Descripción	€ Blanco	€ Color
129032	INODORO SUSPENDIDO 380x570x390mm / 26.9Kg / Piezas palet BL=18 > P. 81 SISTEMAS DE INSTALACIÓN	367,00€	
22911	ASIENTO Y TAPA C/ABERTURA P/INODORO 3.2Kg / Caja 06 Asiento y tapa en Duroplast con bisagras en acero inox.	137,00€	
22931	ASIENTO Y TAPA C/ABERTURA P/INODORO C/SLOWCLOSE 3.2Kg / Caja 06 Asiento y tapa en Duroplast con bisagras en acero inox.	186,00€	
22951	ASIENTO Y TAPA S/ABERTURA P/INODORO 3.8Kg / Caja 06 Asiento y tapa en Duroplast con bisagras en acero inox.	132,00€	
22961	ASIENTO Y TAPA S/ABERTURA P/INODORO C/SLOWCLOSE 3.8Kg / Caja 06 Asiento y tapa en Duroplast con bisagras en acero inox.	184,00€	
2291100A	ASIENTO C/ABERTURA P/INODORO 2.0Kg / Caja 06	107,00€	
2295100A	ASIENTO S/ABERTURA P/INODORO 2.1Kg / Caja 06	103,00€	
2900	KIT FIJACIÓN INODORO SUSP. SUJECCIÓN INFERIOR 0.3Kg	15,80€	
2293111	BISAGRAS INOX. PARA ASIENTO Y TAPA DE INODORO C/SLOWCLOSE 0.1Kg		44,00€

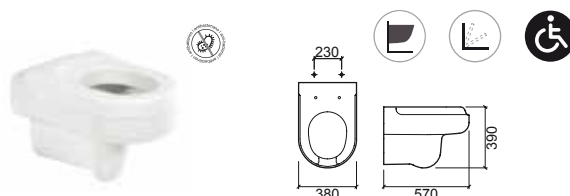
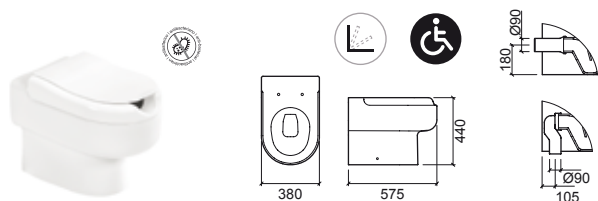

LEYENDA.

En caja

Producto suspendido

Slowclose

Antibacteriana

Movilidad reducida

BL. BLANCO



Referencia	Descripción	€ Blanco
130021	INODORO CISTERNA BAJA S/DUAL 📦 345x675x470mm / 30.3Kg / Piezas palet BL-COL=24 Incluye kit de fijación y sifón de descarga.	165,00€
130111	CISTERNA BAJA A/I CON MECANISMO INSTALADO 📦 370x180x364mm / 13.8Kg Incluye tapa y mecanismo doble descarga.	131,00€
130113	CISTERNA BAJA A/S CON MECANISMO INSTALADO 📦 370x180x362mm / 13.8Kg Incluye tapa y mecanismo doble descarga.	131,00€
23031	ASIENTO Y TAPA P/INODORO CLIPOFF C/SLOWCLOSE 📦 1.9Kg / Caja 05 Asiento y tapa en Duroplast con bisagras en acero inox. Con protección antibacteriana.	93,00€
10031680	ASIENTO Y TAPA EN MADERA FORRADA C/ABERTURA P/INODORO 📦 2.3Kg / Caja 05 Asiento y tapa en madera forrada color blanco con abertura para inodoro y bisagras cromadas.	117,00€
21411	ASIENTO Y TAPA P/INODORO 📦 2.3Kg / Caja 05 Asiento y tapa en Duroplast con bisagras en acero inox. Con protección antibacteriana.	63,00€

INODORO COMPLETO C/B 359,00€
 Inodoro + Cisterna con mecanismo + Asiento duroplast

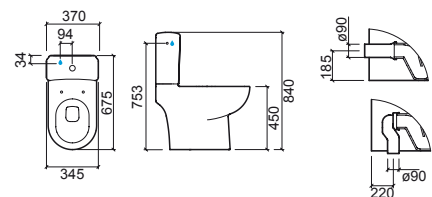

LEYENDA.

- Senior
- Doble descarga
- Antibacteriana
- En caja

BL. BLANCO

PROGET CONFORT

design Sanindusa



Referencia	Descripción	€ Blanco
130410	BIDÉ 📦 345x600x485mm / 22.7Kg / Piezas palet BL-COL=24-18 Incluye kit de fijación.	165,00€
21441	TAPA P/BIDÉ 📦 1.3Kg / Caja 05 Tapa en Duroplast con bisagras en acero inox. Con protección antibacteriana.	63,00€
10031683	TAPA P/BIDÉ EN MADERA FORRADA 📦 1.3Kg / Caja 05 Tapa en madera forrada color blanco con bisagras cromadas.	117,00€

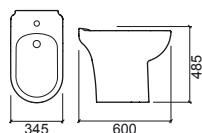

WINNER CONFORT

design Emanuel Rufo



Referencia	Descripción	€ Blanco
144021	INODORO BTW RIMFLUSH CISTERNA BAJA S/DUAL 📦 350x650x457mm / 25.1Kg / Piezas palet BL=18 Incluye kit de fijación.	153,00€
144023	INODORO BTW RIMFLUSH CISTERNA BAJA S/DUAL C/ORIFICIO 📦 350x650x457mm / 25.1Kg / Piezas palet BL=18 Incluye kit de fijación.	153,00€
142111	CISTERNA BAJA A/I CON MECANISMO INSTALADO 📦 365x146x415mm / 14.0Kg / Piezas palet BL=36 Incluye tapa y mecanismo doble descarga 3/4,5L.	146,00€
142113	CISTERNA BAJA A/S CON MECANISMO INSTALADO 📦 365x146x415mm / 14.0Kg / Piezas palet BL=36 Incluye tapa y mecanismo doble descarga 3/4,5L.	146,00€
10041680	ASIENTO Y TAPA EN MADERA FORRADA C/ABERTURA P/INODORO 📦 Asiento y tapa en madera forrada color blanco con abertura para inodoro.	117,00€
24231	ASIENTO Y TAPA P/INODORO EASYCLIP C/SLOWCLOSE 📦 2.6Kg Asiento y tapa en Duroplast con bisagras en acero inox. Con protección antibacteriana.	73,00€
INODORO BTW COMPLETO C/B		372,00€
Inodoro + Cisterna con mecanismo + Asiento easyclip		



NEW

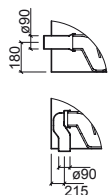
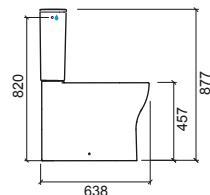
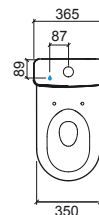

LEYENDA.

- Antibacteriana
- Doble descarga
- Slowclose
- Back to Wall

BL. BLANCO

WINNER CONFORT

design Emanuel Rufo

Referencia	Descripción	€ Blanco
144011	INODORO BTW RIMFLUSH CISTERNA ALTA/ EMPOTRADA S/DUAL 388x594x457mm Incluye kit de fijación. > P. 81 SISTEMAS DE INSTALACIÓN	148,00€
24231	ASIENTO Y TAPA P/INODORO EASYCLIP C/SLOWCLOSE 2.6Kg Asiento y tapa en Duroplast con bisagras en acero inox. Con protección antibacteriana.	73,00€

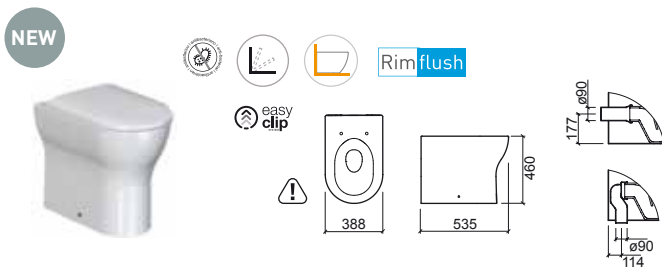

LEYENDA.



Antibacteriana



Slowclose



Back to Wall



Dimensiones sujetas a variaciones

BENISSA CONFORT

design Suzana Nobre



BENISSA SUSP. 70

design Sanindusa



Referencia	Descripción	€ Blanco
103024	INODORO CISTERNA BAJA S/H BENISSA CONFORT 410x680x455mm / 23.2Kg / Piezas palet BL=12 Incluye kit de fijación. No incluye cisterna baja, ni asiento y tapa p/inodoro. Compatible con la cisterna baja Benissa A/I Ref. 103111 y con la cisterna baja Benissa A/S Ref. 103113 y con los asientos y tapas: Thermoplast Ref. 20321, Duroplast Ref. 20320 y asiento y tapa c/slowclose Duroplast Ref. 20314. (Ver página 71).	168,00€
20314	ASIENTO Y TAPA P/INODORO CLIPOFF SLOWCLOSE 2.2Kg / Caja 05 Asiento y tapa en Duroplast con bisagras en acero inox. Con protección antibacteriana.	107,00€
20311	ASIENTO Y TAPA P/INODORO CLIPOFF 2.2Kg / Caja 05 Asiento y tapa en Duroplast con bisagras en acero inox. Con protección antibacteriana.	49,00€
20321	ASIENTO Y TAPA P/INODORO 1.3Kg / Caja 05 Asiento y tapa en Thermoplast con bisagras en nylon.	35,00€

Referencia	Descripción	€ Blanco	€ Color
103042	INODORO SUSPENDIDO 70 360x700x345mm / 20.6Kg > P. 81 SISTEMAS DE INSTALACIÓN	242,00€	
20314	ASIENTO Y TAPA P/INODORO CLIPOFF SLOWCLOSE 2.2Kg / Caja 05 Asiento y tapa en Duroplast con bisagras en acero inox. Con protección antibacteriana.	107,00€	
20311	ASIENTO Y TAPA P/INODORO CLIPOFF 2.2Kg / Caja 05 Asiento y tapa en Duroplast con bisagras en acero inox. Con protección antibacteriana.	49,00€	
20321	ASIENTO Y TAPA P/INODORO 1.3Kg / Caja 05 Asiento y tapa en Thermoplast con bisagras en nylon.	35,00€	
4A03042	TUBO EXTENSOR P/INODORO BENISSA 70 0.1Kg		18,00€

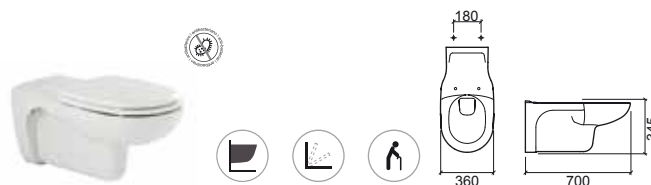

LEYENDA.

- Senior
- Producto suspendido
- Slowclose
- Antibacteriana
- Doble descarga
- En caja

BL. BLANCO

NEW WCCARE

design Suzana Nobre

Referencia Descripción € Inox

42967 BARRA APOYO VERTICAL PARED/SUELO 242,00€

85x116x1843mm / 3.0Kg
Barra apoyo en acero inox. cepillado. Incluye kit de fijación.

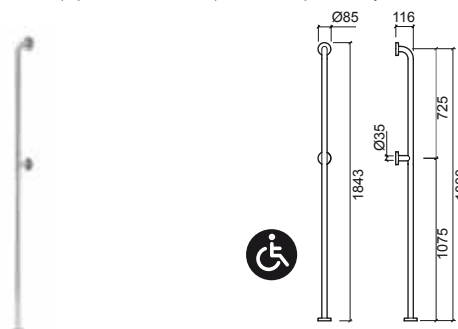

Referencia Descripción € Inox

42965 BARRA APOYO C/BARRA VERTICAL CENTRAL 373,00

1288x116x933mm / 3.6Kg
Barra apoyo en acero inox. cepillado. Incluye kit de fijación.

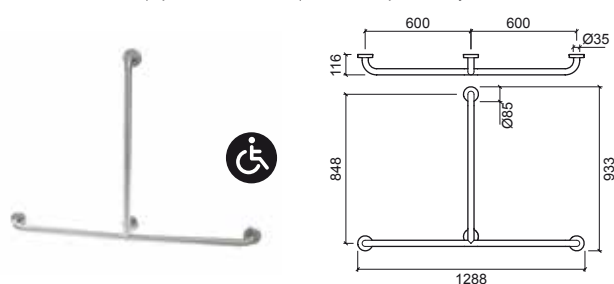

Referencia Descripción € Inox

42971 ① BARRA APOYO SENCILLO 80 57,00€

880x116x85mm / 1.6Kg
Barra apoyo en acero inox. cepillado. Incluye kit de fijación.

42952 ② BARRA APOYO SENCILLO 60 51,00€

680x116x85mm / 1.3Kg
Barra apoyo en acero inox. cepillado. Incluye kit de fijación.

42951/2 ③ BARRA APOYO SENCILLO 50 44,00€

580x116x85mm / 1.2Kg
Barra apoyo en acero inox. cepillado. Incluye kit de fijación.

42951 ④ BARRA APOYO SENCILLO 40 42,00€

480x116x46mm / 0.9Kg
Barra apoyo en acero inox. cepillado. Incluye kit de fijación.

42950 ⑤ BARRA APOYO SENCILLO 30 39,00€

380x116x85mm / 0.9Kg
Barra apoyo en acero inox. cepillado. Incluye kit de fijación.

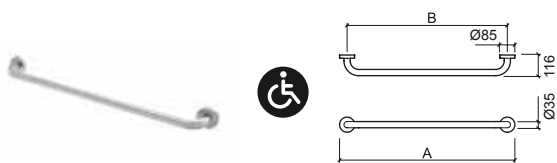

	A	B
①	80	880 800
②	70	680 600
③	50	580 500
④	40	480 400
⑤	30	380 300

LEYENDA.



Movilidad reducida



Encastrar



Antideslizante

Referencia Descripción € Inox

42955 ① BARRA APOYO ANGULAR 70x70 290,00€

700x700x85mm / 2.7Kg
Barra apoyo en acero inox. cepillado. Incluye kit de fijación.

	A	B	C	D
① 70x70	700	700	503	503

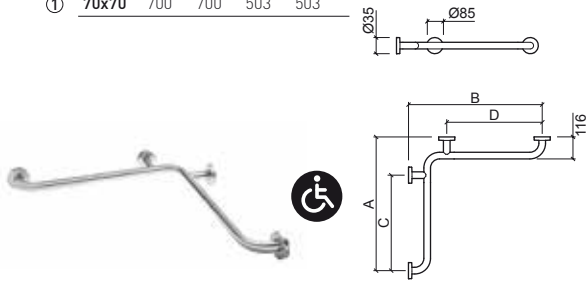

Referencia Descripción € Inox

42954 BARRA APOYO ÁNGULO 135° 54,00€

560x115x365mm / 1.6Kg
Barra apoyo en acero inox. cepillado. Incluye kit de fijación.



Referencia Descripción € Inox

42973 BARRA APOYO 60 P/LAVABO 273,00€

42974 DCHA. / IZQ.

235x600x270mm / 2.9Kg
Barra apoyo en acero inox. cepillado. Incluye kit de fijación.

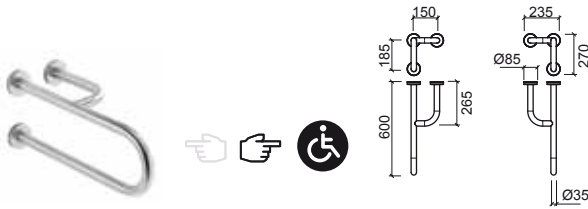

Referencia Descripción € Inox

42960 BARRA APOYO ÁNGULO 90° DCHA. / IZQ. 139,00€

42961

800x115x365mm / 1.5Kg
Barra apoyo en acero inox. cepillado. Incluye kit de fijación.

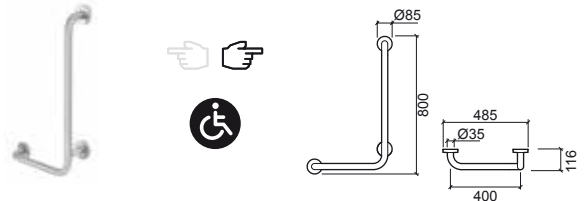

Referencia Descripción € Inox

42958 BARRA APOYO ANGULAR C/BARRA 399,00€

VERTICAL LATERAL

745x745x945mm / 3.9Kg
Barra apoyo en acero inox. cepillado. Incluye kit de fijación.

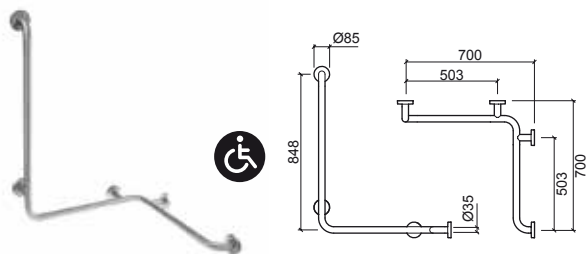

LEYENDA.

① Movilidad reducida

NEW WCCARE

design Suzana Nobre

Referencia Descripción € Inox

42964 BARRA APOYO BASCULANTE 80 130,00€

115x800x235mm / 3.7Kg

Barra apoyo en acero inox. cepillado. Incluye kit de fijación. Con soporte de bloqueo para fijación en posición vertical.

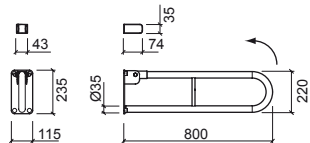

Referencia Descripción € Inox

42946 ASIENTO DUCHA ABATIBLE C/APOYA BRAZOS 501,00€

604x430x667mm / 7.6Kg

Asiento en acero inox. cepillado. Incluye kit de fijación.

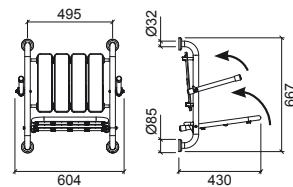

Referencia Descripción € Inox

42968 BARRA APOYO BASCULANTE 80 C/PORTARROLLOS 164,00€

115x800x235mm / 3.8Kg

Barra apoyo en acero inox. cepillado. Incluye kit de fijación. Con soporte de bloqueo para fijación en posición vertical.

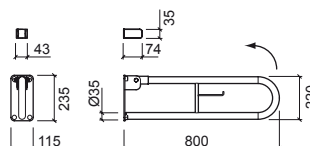
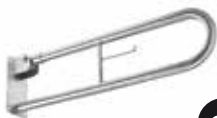

Referencia Descripción € Inox

42948 ASIENTO DUCHA ABATIBLE 325,00€

577x430x570mm / 5.7Kg

Asiento en acero inox. cepillado. Incluye kit de fijación.

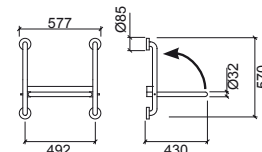

Referencia Descripción € Cromo

42969 ESPEJO INCLINABLE AJUSTABLE 464,00€

605x35x655mm / 9.3Kg

Espejo con moldura en acero inox. cepillado. No Incluye kit de fijación.

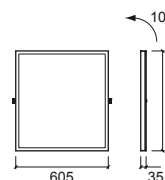

LEYENDA.

Movilidad reducida

Referencia Descripción € Blanco

48052 ① BARRA APOYO SENCILLO 60 **35,00€**
 680x105x70mm / 1.1Kg
 Accesorio en hierro galvanizado lacado en blanco. No Incluye kit de fijación.

48051/2 ② BARRA APOYO SENCILLO 50 **33,00€**
 580x105x70mm / 1.0Kg
 Accesorio en hierro galvanizado lacado en blanco. No Incluye kit de fijación.

48051 ③ BARRA APOYO SENCILLO 40 **30,00€**
 480x105x70mm / 0.9Kg
 Accesorio en hierro galvanizado lacado en blanco. No Incluye kit de fijación.

48050 ④ BARRA APOYO SENCILLO 30 **29,00€**
 380x105x70mm / 0.8Kg
 Accesorio en hierro galvanizado lacado en blanco. No Incluye kit de fijación.

	A	B
①	60	600 680
②	50	500 580
③	40	400 480
④	30	300 380

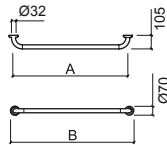

Referencia Descripción € Blanco

48067 BARRA APOYO VERTICAL 180 PARED/SUELO **139,00€**
 70x140x1835mm / 3.3Kg
 Accesorio en hierro galvanizado lacado en blanco. No Incluye kit de fijación.

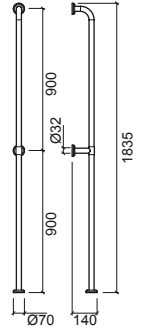

Referencia Descripción € Blanco

48068 BARRA APOYO VERTICAL 160 PARED/PARED **139,00€**
 70x140x1670mm / 3.1Kg
 Accesorio en hierro galvanizado lacado en blanco. No Incluye kit de fijación.

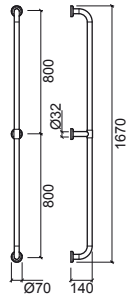

Referencia Descripción € Blanco

48069 ESPEJO INCLINABLE AJUSTABLE **347,00€**
 607x35x655mm / 9.6Kg
 Accesorio en hierro galvanizado lacado en blanco. No Incluye kit de fijación.

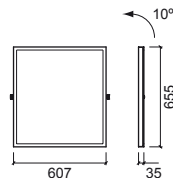

LEYENDA.

Movilidad reducida

WCCARE

design Sanindusa



Referencia	Descripción	€ Blanco
48065	BARRA APOYO PARED/SUELO P/INODORO 825x205x810mm / 3.1Kg Accesorio en hierro galvanizado lacado en blanco . No incluye kit de fijación.	164,00€

Referencia	Descripción	€ Blanco
48056 48057	BARRA APOYO ANGULAR C/3 APOYOS DCHA. / IZQ. 410x107x745mm / 2.2Kg Accesorio en hierro galvanizado lacado en blanco . No incluye kit de fijación.	115,00€

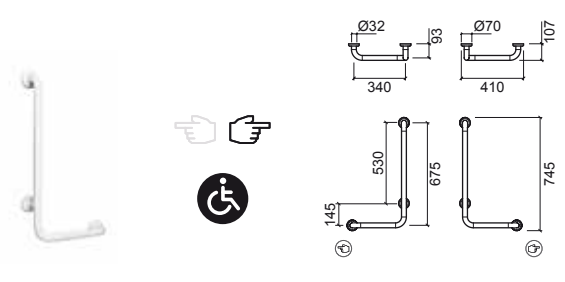
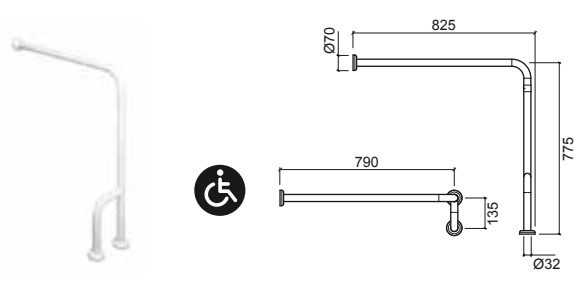

Referencia Descripción € Blanco

48062 BARRA APOYO BASCULANTE 75 P/INODORO 97,00€

750x105x230mm / 3.4Kg

Accesorio en hierro galvanizado lacado en blanco. No Incluye kit de fijación.

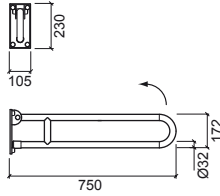

Referencia Descripción € Blanco

48010 PORTARROLLOS 54,00€

125x80x80mm / 0.4Kg

Accesorio en hierro galvanizado lacado en blanco.

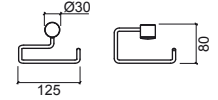

Referencia Descripción € Blanco

48064 BARRA APOYO BASCULANTE 80 C/PORTARROLLOS 103,00€

800x100x230mm / 4.1Kg

Accesorio en hierro galvanizado lacado en blanco. No Incluye kit de fijación.

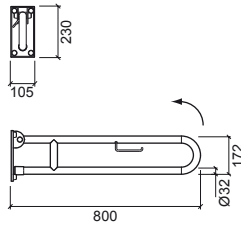

Referencia Descripción € Blanco

48047 ASIENTO P/BAÑERA 339,00€

655x395x220mm / 4.8Kg

Accesorio en hierro galvanizado lacado en blanco. Soporta peso hasta 150Kg.

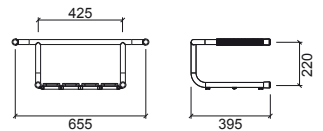

WCCARE

design Sanindusa

Referencia Descripción € Blanco

48049 ASIENTO DUCHA ABATIBLE 406,00€

- 415x415x530mm / 4.7Kg
- Accesorio en hierro galvanizado lacado en blanco.
- No Incluye kit de fijación.
- Soporta peso hasta 150Kg.

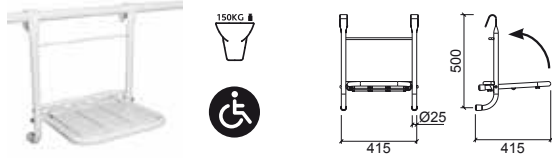

Referencia Descripción € Blanco

48048 ASIENTO DUCHA ABATIBLE C/FIJACIÓN A PARED 390,00€

- 465x400x355mm / 4.1Kg
- Accesorio en hierro galvanizado lacado en blanco.
- No Incluye kit de fijación.
- Soporta peso hasta 150Kg.

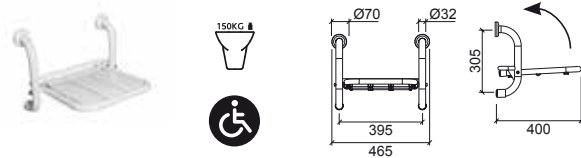

Referencia Descripción € Blanco

48046 ASIENTO DUCHA FIJO C/APOYA BRAZOS. ABATIBLE 629,00€

- 620x470x655mm / 8.9Kg
- Accesorio en hierro galvanizado lacado en blanco.
- No Incluye kit de fijación.
- Soporta peso hasta 150Kg.

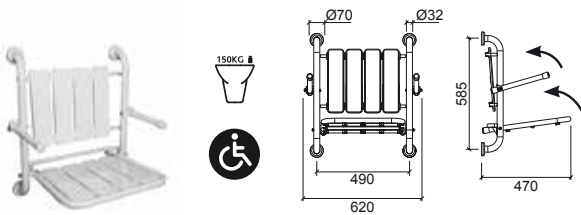

Referencia Descripción € Blanco

48012 ASIENTO DUCHA 267,00€

- 464x454x460mm / 5.6Kg
- Accesorio en hierro galvanizado lacado en blanco.
- No Incluye kit de fijación.
- Soporta peso hasta 150Kg.

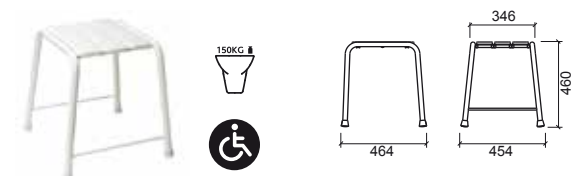

NEW WCCARE

design Sanindusa



Referencia Descripción € Blanco

800900 PLATO DUCHA 120x90 528,00€

- 1200x900x50mm / 22.0Kg / Piezas palet BL=10
- Plato de ducha acrílico.
- Compatible con válvula 48711.

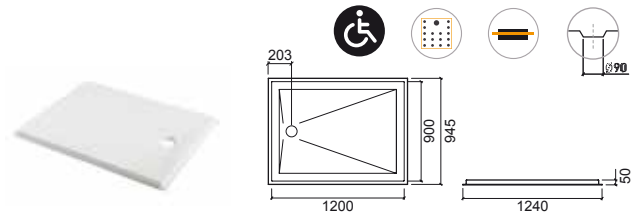

Referencia Descripción € Vidrio cr

891910 ① PUERTAS 120x185 605,00€

- 1160x1140mm / 35.1Kg
- Puertas reversibles de vidrio templado de 6 mm con cierre magnético.
- Perfil en aluminio cromado. Compatible con platos ducha de 120x90.

891920 ② PUERTAS 90x185 564,00€

- 860x1140mm / 26.7Kg
- Puertas reversibles de vidrio templado de 6 mm con cierre magnético.
- Perfil en aluminio cromado. Compatible con platos ducha de 120x90.

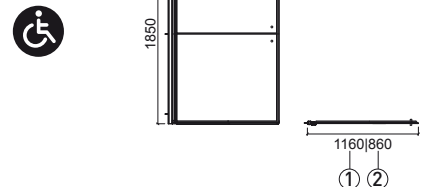

EASY

design Suzana Nobre



ALFA

design Sanindusa



Referencia Descripción € Cromo

5368301 MEZCLADOR MONOMANDO MANETA CLÍNICA P/LAVABO SENIOR EASY **189,00€**
 Incluye flexibles C/F en malla de acero inox. y kit de fijación.
 Funciona a 3 Bar con abertura total (50% fría + 50% caliente): 13.3l/m

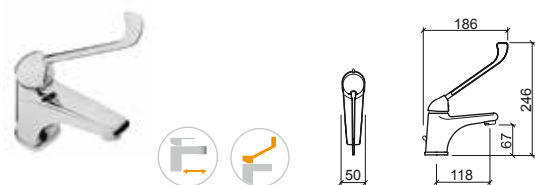

Referencia Descripción € Cromo

5008301 MEZCLADOR MONOMANDO MANETA CLÍNICA LAVABO ALFA **194,00€**
 Incluye flexibles C/F en malla de acero inox. y kit de fijación.



Referencia Descripción € Cromo

5366801 MEZCLADOR MONOMANDO MANETA CLÍNICA P/BAÑO DUCHA EASY **213,00€**
 Incluye manoducha Mixa, flexible y soporte.

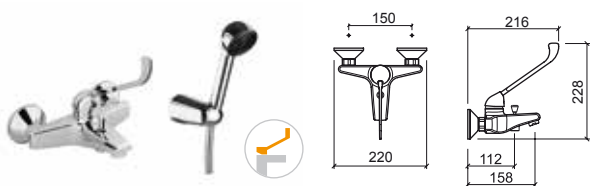

Referencia Descripción € Cromo

5365701 MEZCLADOR MONOMANDO MANETA CLÍNICA P/DUCHA EASY **201,00€**
 Incluye manoducha Mixa, flexible y soporte.

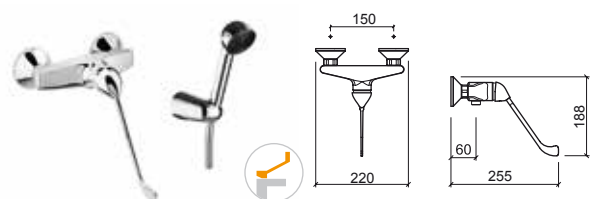

LEYENDA.

En caja
 Movilidad reducida
 Maneta clínica
 Grifería senior

XS



Referencia	Descripción	€ Cromo
5598301	MEZCLADOR MONOMANDO DE LAVABO CON MANETA S/VDA XS 50x144x127mm Presión a 3 Bares con apertura total (50% frío + 50% caliente): 27,0l/m.	73,00€

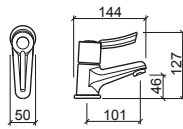

TWOCARE



Referencia	Descripción	€ Cromo
5070391	MEZCLADOR ELECTRÓNICO TWOCARE P/LAVABO CON TRANSFORMADOR Y PILAS 77x181x175mm Con dosificador de jabón automático. Capacidad (jabón líquido): 500ml. Fuente de alimentación: transformador de 6V y/o 4 pilas de 1,5V (no incluidas). Caudal a 3 Bares con apertura total (50% frío + 50% caliente): 6,7l/m.	557,00€

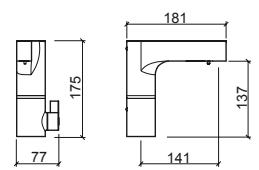



Referencia	Descripción	€ Cromo
------------	-------------	---------

5198341	GRIFERÍA TEMPORIZADA LAVABO MANETA CLÍNICA ECO	158,00€
----------------	---	----------------

45x146x191mm / 1.0Kg

Incluye flexible en malla de acero inox. y kit de fijación.
Funciona a 3 Bar: 4 a 13l/m (función regulable)

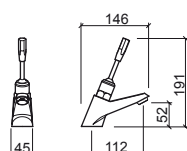

Referencia	Descripción	€ Cromo
------------	-------------	---------

5196841	FLUXÓMETRO EXTERIOR VERTICAL 1" MANETA CLÍNICA INODORO ECO	294,00€
----------------	---	----------------

Ø65x53x1011mm / 1.9Kg

Funciona a 3 Bar: 99l/m.

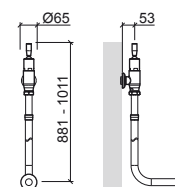

Referencia	Descripción	€ Cromo
------------	-------------	---------

5195941	GRIFERÍA TEMPORIZADA URINARIO MANETA CLÍNICA ECO	139,00€
----------------	---	----------------

Ø61x190x195mm / 0.6Kg

Funciona a 3 Bar: 4 a 13l/m (función regulable)

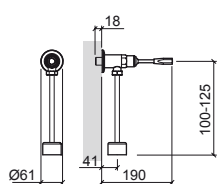

Referencia	Descripción	€ Cromo
------------	-------------	---------

5192941	FLUXÓMETRO EXTERIOR HORIZONTAL 3/4" MANETA CLÍNICA INODORO ECO	230,00€
----------------	---	----------------

Ø64x173x821mm / 1.4Kg

Funciona a 3 Bar: 94l/m.

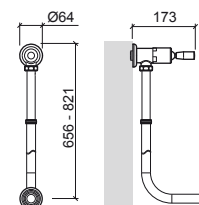

Referencia	Descripción	€ Cromo
------------	-------------	---------

5195741	GRIFERÍA TEMPORIZADA ENCASTRADA MANETA CLÍNICA URINARIO ECO	131,00€
----------------	--	----------------

Ø118x173mm / 0.6Kg

Funciona a 3 Bar: 4 a 13l/m (función regulable)

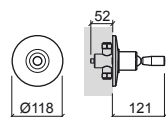

Referencia	Descripción	€ Cromo
------------	-------------	---------

5194941	FLUXÓMETRO INTERIOR HORIZONTAL 3/4" MANETA CLÍNICA INODORO ECO	181,00€
----------------	---	----------------

Ø118x125x1049mm / 1.6Kg

Funciona a 3 Bar: 94l/m.

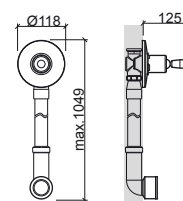

LEYENDA.

Maneta clínica En caja



Clothes

INFANTIL



180 WcKids

184 Babybath

184 XS

185 Cambiador pañales

185 **Componentes**





WC KIDS

design Emanuel Ruffo



WC KIDS

design Emanuel Rufo

Referencia Descripción € Blanco

125300 ① LAVABO 43 **146,00€**

430x375x165mm / 9.9Kg / Piezas palet BL-18
Incluye kit de fijación. Sin embellecedor.

125310 ② LAVABO 43 C/ ORIFICIOS P/ACCESORIOS **146,00€**

430x375x165mm / 9.9Kg / Piezas palet BL-18
Incluye kit de fijación. Sin embellecedor.
Compatible con la jabonera WcKids 42501 y con el portavasos WcKids 42513.

125220 ③ SEMIPEDESTAL **81,00€**

195x285x267mm / 7.3Kg
Incluye kit de fijación.

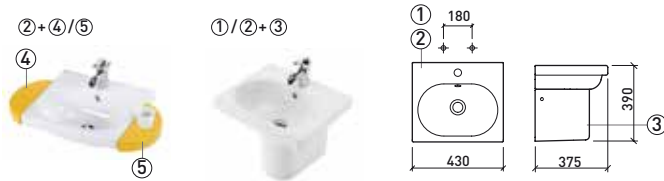
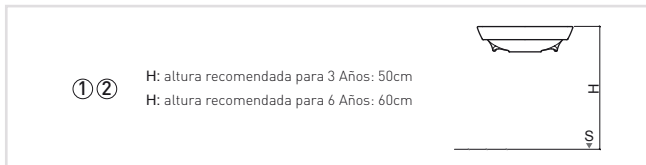

Referencia Descripción € Color

62531 MUEBLE SUSPENDIDO **632,00€**

400x367x398mm / 12.0Kg
Mueble en MDF lacado en **blanco + amarillo + azul**.
Incluye kit de fijación.
Compatible con los lavabos WcKids 125300 y 125310.

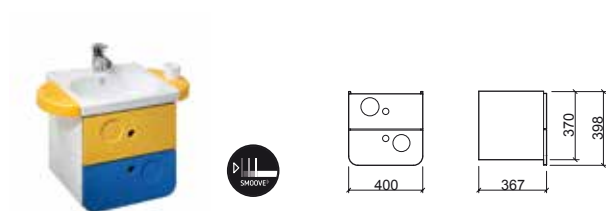
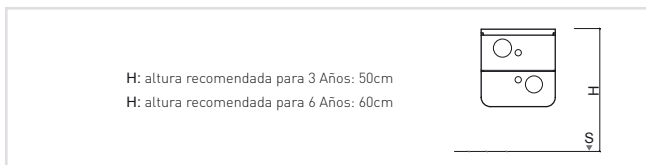

Referencia Descripción € Blanco € Color

42501 ④ JABONERA **26,70€** **26,70€**

286x112x50 / 0.2Kg
Jabonera en ABS con acabado en **blanco, amarillo o azul**.
Incluye kit de fijación.

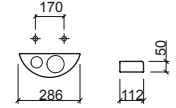

Referencia Descripción € Blanco € Color

42513 ⑤ PORTAVASOS C/VASO **31,00€** **31,00€**

286x112x106mm / 0.3Kg
Portavasos en ABS con acabado en **blanco, amarillo o azul**.
Incluye kit de fijación.

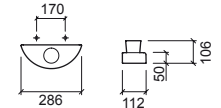

Referencia Descripción € Color

62570 ESPEJO S/ILUMINACIÓN **247,00€**

430x30x380mm / 3.8Kg
Espejo en MDF con moldura lacada en **amarillo o azul**.
Vidrio 6mm. Incluye kit de fijación.

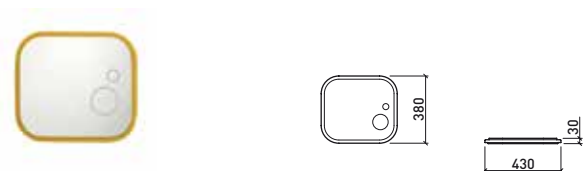
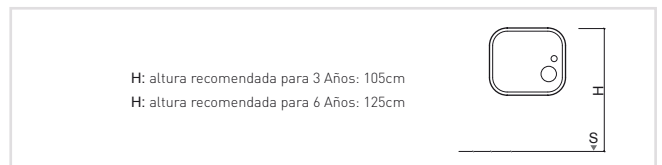

Referencia	Descripción	€ Blanco	€ Color
------------	-------------	----------	---------

125011 ① **INODORO CISTERNA ALTA O EMPOTRADA S/DUAL** **178,00€**
 275x420x326mm / 17.8Kg / Piezas palet BL-18
 Incluye kit de fijación.

22511 **ASIENTO Y TAPA P/INODORO** **85,00€** **85,00€**
 0.8Kg / Caja 05
 Asiento y tapa en polipropeno en **blanco, amarillo** o **azul**.

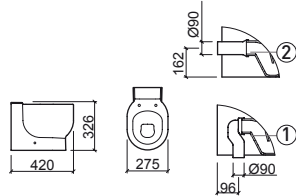

Referencia	Descripción	€ Color
------------	-------------	---------

42526 **TOALLERO 36 C/PERCHA** **107,00€**
 360x75x100mm / 0.8Kg
 Toallero en compacto fenólico con acabado en **amarillo** o **azul**.
 Incluye kit de fijación.

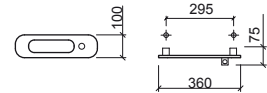

Referencia	Descripción	€ Color
------------	-------------	---------

42521 ① **ESCOBILLERO C/SOPORTE** **259,00€**
 140x125x390mm / 1.6Kg
 Escobillero en latón con soporte en compacto fenólico lacado en **amarillo** o **azul**. Incluye kit de fijación.

42509 ② **ESCOBILLERO** **259,00€**
 Ø80x390mm / 1.1Kg
 Escobillero en latón.

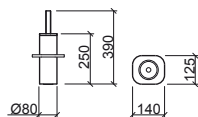
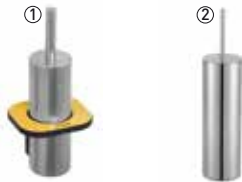

Referencia	Descripción	€ Color
------------	-------------	---------

42510 **PORTARROLLOS** **81,00€**
 165x60x132mm / 0.5Kg
 Portarrollos en compacto fenólico con acabado en **amarillo** o **azul**.
 Incluye kit de fijación.

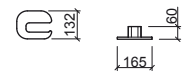

Referencia	Descripción	€ Blanco	€ Color
------------	-------------	----------	---------

62541 **SEPARADOR** **313,00€** **313,00€**
 65x608x1115mm / 10.1Kg
 Separador en compacto fenólico con acabado en **blanco, amarillo**
 Ref. 6254112 o **azul** Ref. 6254107. Pie en acero inox. Incluye bisagras de
 fijación a la pared y pie. No incluye kit de fijación a la pared.

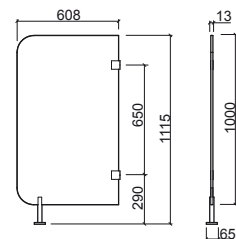

LEYENDA.

Antibacteriana

P. 96 PLACAS / BL. BLANCO

BABYBATH

design Melissa Vilar



XS



Referencia Descripción € Blanco

806600 ① BAÑERA ACRÍLICA 80x45 **267,00€**

800x450x255mm / 8.0Kg / Piezas palet BL-10
No incluye válvula Tic-Tac.

806700 ② BAÑERA ACRÍLICA 100x50 **301,00€**

1000x500x255mm / 12.0Kg / Piezas palet BL-10
No incluye válvula Tic-Tac.

	A	B	C	D	E
①	80x45	800	450	255	213 20l
②	100x50	1000	500	255	221 30l

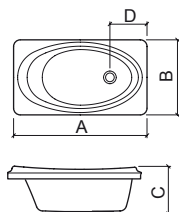

Referencia Descripción € Cromo

5598301 MEZCLADOR MONOMANDO DE LAVABO CON MANETA S/VDA XS **73,00€**

50x144x127mm / 1.0Kg
Presión a 3 Bares con apertura total (50% frío + 50% caliente): 27,0l/m.

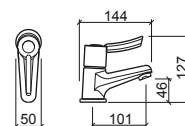

LEYENDA.



Maneta clínica



Capacidad de la bañera

BL. BLANCO

CAMBIADOR PAÑALES



Referencia	Descripción	€ Crema
41557	CAMBIADOR PAÑALES HORIZONTAL LUXE 895x102x508mm / 10.0Kg	690,00€

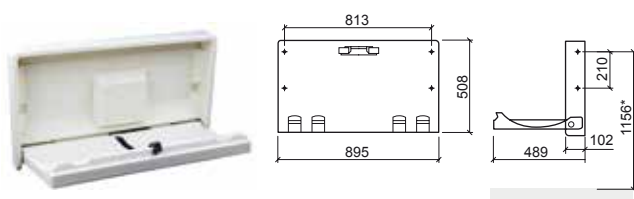

COMPONENTES

WC KIDS

Referencia	Descripción	€ Otros
MSKT1714	SIFÓN TÉCNICO S/V 0.2Kg	17,00€
MSKT1986	SIFÓN DE DESCARGA S/H 0.4Kg	9,70€
24	KIT FIJACIÓN INODORO 0.1Kg	6,10€
4V95	SIFÓN TÉCNICO REDONDO P/LAVABO 0.3Kg	59,00€
4V96	SIFÓN TÉCNICO CUADRADO P/LAVABO 1.0Kg	73,00€
43	KIT FIJACIÓN LAVABO 0.1Kg	3,00€
21	KIT FIJACIÓN SEMIPEDESTAL 0.1Kg	7,30€
4A250100	KIT FIJACIÓN ACCESORIOS 0.2Kg	10,40€
2404111	BISAGRAS P/ASIENTO Y TAPA INODORO EN ACERO INOX. 0.2Kg	19,40€

BABYBATH

Referencia	Descripción	€ Cromo	€ Color
4V94	VÁLVULA TIC-TAC UNIVERSAL ESPEJO PEQUEÑO ABS CR 0.1Kg	10,40€	
4V91	VÁLVULA TIC-TAC UNIVERSAL ESPEJO GRANDE 0.4Kg / Disponible en: Cr, Cr/Bl, Cr/Negro.	31,00€	49,00€
4V92	VÁLVULA TIC-TAC UNIVERSAL ESPEJO PEQUEÑO 0.5Kg	22,30€	





BAÑERAS

- 189 Benissa
- 191 Easy
- 192 Plan
- 194 Urb.Y Plus
- 195 Vértice
- 198 Urb.Y
- 200 Shortline
- 202 Babybath
- 203 Twospace

- 204 **Paneles**

- 205 **Complementos**

- 207 **Especificaciones**





> P. 204 PANELES > P. 205 VÁLVULAS > P. 205 PIES/CHASIS > P. 206 ASAS

Referencia Descripción € Blanco

803000 **BAÑERA BENISSA 160x70** **236,00€**

- 1600x700x416mm / 20.5Kg / Piezas palet BL=10
- Bañera en acrílico compatible con válvula 50 Ref. 490.
- Colores disponibles: **blanco**.
- Pies compatibles: 810. Paneles compatibles: 800101 + 800203.
- Asas compatibles: 8001, 8002, 8012.

8E300111 **BAÑERA BENISSA 160x70** **1.122,00€**
8E300211 **SISTEMA EASY KIT CROMO**
 1600x700x416mm / 42.0Kg / Piezas palet BL=01

EASY

- Bañera en acrílico compatible con válvula 50 Ref. 490.
- Colores disponibles: **blanco**.
- Con chasis montado. Paneles compatibles: 800101 + 800203.
- Asas compatibles: 8001, 8002, 8012.

82300100 **BAÑERA BENISSA 160x70** **1.359,00€**
82300200 **SISTEMA X90 KIT BLANCO**
 1600x700x416mm / 44.0Kg / Piezas palet BL=01

- Bañera en acrílico con válvula 50 Ref. 490 incluida.
- Colores disponibles: **blanco**.
- Con chasis montado. Paneles compatibles: 800101 + 800203.
- Asas compatibles: 8001, 8002, 8012.

82300111 **BAÑERA BENISSA 160x70** **1.359,00€**
82300211 **SISTEMA X90 KIT CROMO**
 1600x700x416mm / 44.0Kg / Piezas palet BL=01

- Bañera en acrílico con válvula 50 Ref. 490 incluida.
- Colores disponibles: **blanco**.
- Con chasis montado. Paneles compatibles: 800101 + 800203.
- Asas compatibles: 8001, 8002, 8012.

Referencia Descripción € Blanco

803200 **BAÑERA BENISSA 170x70** **238,00€**

- 1700x700x415mm / 24.0Kg / Piezas palet BL=10
- Bañera en acrílico compatible con válvula 50 Ref. 490.
- Colores disponibles: **blanco**.
- Pies compatibles: 810. Paneles compatibles: 800201 + 800203.
- Asas compatibles: 8001, 8002, 8012.

8E320111 **BAÑERA BENISSA 170x70** **1.128,00€**
8E320211 **SISTEMA EASY KIT CROMO**
 1700x700x415mm / 42.0Kg / Piezas palet BL=01

EASY

- Bañera en acrílico compatible con válvula 50 Ref. 490.
- Colores disponibles: **blanco**.
- Con chasis montado. Paneles compatibles: 800201 + 800203.
- Asas compatibles: 8001, 8002, 8012.

82320100 **BAÑERA BENISSA 170x70** **1.361,00€**
82320200 **SISTEMA X90 KIT BLANCO**
 1700x700x415mm / 45.0Kg / Piezas palet BL=01

- Bañera en acrílico con válvula 50 Ref. 490 incluida.
- Colores disponibles: **blanco**.
- Con chasis montado. Paneles compatibles: 800201 + 800203.
- Asas compatibles: 8001, 8002, 8012.

82320111 **BAÑERA BENISSA 170x70** **1.361,00€**
82320211 **SISTEMA X90 KIT CROMO**
 1700x700x415mm / 45.0Kg / Piezas palet BL=01

- Bañera en acrílico con válvula 50 Ref. 490 incluida.
- Colores disponibles: **blanco**.
- Con chasis montado. Paneles compatibles: 800201 + 800203.
- Asas compatibles: 8001, 8002, 8012.

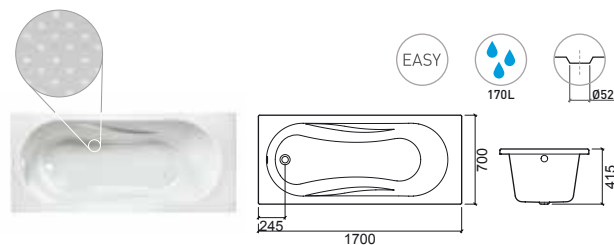
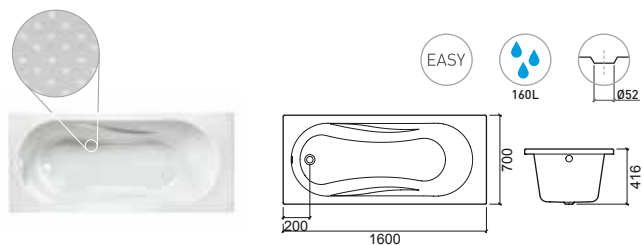

LEYENDA.

Capacidad de la bañera Sistema Easy Motor hidro derecho Motor hidro izquierdo En caja Protector de cartón y film

BL. BLANCO

BENISSA



> P. 204 PANELES > P. 205 VÁLVULAS > P. 205 PIES/CHASIS > P. 206 ASAS

Referencia	Descripción	€ Blanco
803100	BAÑERA BENISSA 170x75	249,00€
	<ul style="list-style-type: none"> □ 1700x750x425mm / 25.3Kg / Piezas palet BL=10 Bañera en acrílico compatible con válvula 50 Ref. 490. Colores disponibles: blanco. Pies compatibles: 810/811. Paneles compatibles: 800201 + 800202. Asas compatibles: 8001, 8002, 8012. 	
8E310111	BAÑERA BENISSA 170x75	1.135,00€
8E310211	SISTEMA EASY KIT CROMO	
	<ul style="list-style-type: none"> 1700x750x425mm / 43.5Kg / Piezas palet BL=01  Bañera en acrílico compatible con válvula 50 Ref. 490.  Colores disponibles: blanco. Con chasis montado. Paneles compatibles: 800201 + 800202. Asas compatibles: 8001, 8002, 8012. 	
82310100	BAÑERA BENISSA 170x75	1.372,00€
82310200	SISTEMA X90 KIT BLANCO	
	<ul style="list-style-type: none">  1700x750x425mm / 46.8Kg / Piezas palet BL=01 Bañera en acrílico con válvula 50 Ref. 490 incluida. Colores disponibles: blanco. Con chasis montado. Paneles compatibles: 800201 + 800202. Asas compatibles: 8001, 8002, 8012. 	
82310111	BAÑERA BENISSA 170x75	1.372,00€
82310211	SISTEMA X90 KIT CROMO	
	<ul style="list-style-type: none">  1700x750x425mm / 46.8Kg / Piezas palet BL=01 Bañera en acrílico con válvula 50 Ref. 490 incluida. Colores disponibles: blanco. Con chasis montado. Paneles compatibles: 800201 + 800202. Asas compatibles: 8001, 8002, 8012. 	

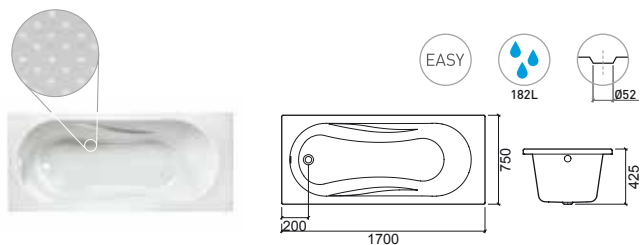

LEYENDA.

□ Protector de cartón y film

📦 En caja

🔧 Motor hidro izquierdo

🔧 Motor hidro derecho

 Sistema Easy

 Capacidad de la bañera



> P. 204 PANELES > P. 205 VÁLVULAS > P. 205 PIES/CHASIS > P. 206 ASAS

Referencia	Descripción	€ Blanco
806800	BAÑERA EASY 170x70 □ 1700x700x413mm / 18.5Kg / Piezas palet BL=10 Bañera en acrílico compatible con válvula 50 Ref. 490. Colores disponibles: blanco . Pies compatibles: 810 Paneles compatibles: 805801 + 800203. Asas compatibles: 8001, 8002, 8012.	223,00€
82680100 82680200	BAÑERA EASY 170x70 SISTEMA X90 KIT BLANCO □ 1700x700x413mm / 38.5Kg / Piezas palet BL=01 Bañera en acrílico con válvula 50 Ref. 490 incluida. Colores disponibles: blanco . Con chasis montado. Paneles compatibles: 805801 + 800203. Asas compatibles: 8001, 8002, 8012.	1.238,00€
82680111 82680211	BAÑERA EASY 170x70 SISTEMA X90 KIT CROMO □ 1700x700x413mm / 38.5Kg / Piezas palet BL=01 Bañera en acrílico con válvula 50 Ref. 490 incluida. Colores disponibles: blanco . Con chasis montado. Paneles compatibles: 805801 + 800203. Asas compatibles: 8001, 8002, 8012.	1.238,00€

Referencia	Descripción	€ Blanco
806900	BAÑERA EASY 170x75 □ 1700x750x416mm / 21.5Kg / Piezas palet BL=10 Bañera en acrílico compatible con válvula 50 Ref. 490. Colores disponibles: blanco . Pies compatibles: 811. Paneles compatibles: 805801 + 800202. Asas compatibles: 8001, 8002, 8012.	234,00€
82690100 82690200	BAÑERA EASY 170x75 SISTEMA X90 KIT BLANCO □ 1700x750x416mm / 44.0Kg / Piezas palet BL=01 Bañera en acrílico con válvula 50 Ref. 490 incluida. Colores disponibles: blanco . Con chasis montado. Paneles compatibles: 805801 + 800202. Asas compatibles: 8001, 8002, 8012.	1.251,00€
82690111 82690211	BAÑERA EASY 170x75 SISTEMA X90 KIT CROMO □ 1700x750x416mm / 44.0Kg / Piezas palet BL=01 Bañera en acrílico con válvula 50 Ref. 490 incluida. Colores disponibles: blanco . Con chasis montado. Paneles compatibles: 805801 + 800202. Asas compatibles: 8001, 8002, 8012.	1.251,00€

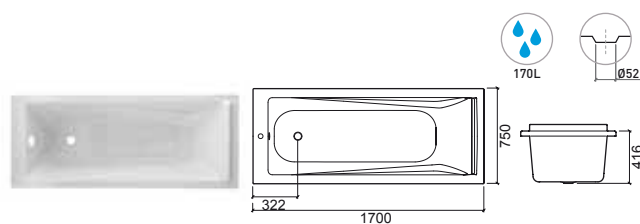
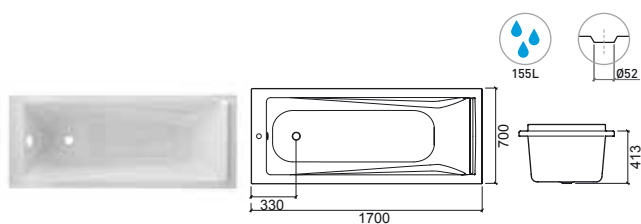

LEYENDA.

Capacidad de la bañera
 Motor hidro derecho
 Motor hidro izquierdo
 En caja
 Protector de cartón y film

BL. BLANCO

PLAN



> P. 204 PANELES > P. 205 VÁLVULAS > P. 205 PIES/CHASIS > P. 206 ASAS

Referencia Descripción € Blanco

803600 **BAÑERA PLAN 170x75** **640,00€**

- 1700x750x480mm / 22.7Kg / Piezas palet BL=05

Bañera en acrílico compatible con válvula 70 Ref. 491.
Colores disponibles: **blanco**.
Pies compatibles: 810/811. Paneles compatibles: 803601 + 803602.
Asas compatibles: 8001, 8002, 8012.

82360100 **BAÑERA PLAN 170x75** **1.722,00€**
82360200 **SISTEMA X90 KIT BLANCO**

- 1700x750x480mm / 68.2Kg / Piezas palet BL=01

Bañera en acrílico con válvula 70 Ref. 491 incluida.
Colores disponibles: **blanco**.
Con chasis montado. Paneles compatibles: 803601 + 803602.
Asas compatibles: 8001, 8002, 8012.

82360111 **BAÑERA PLAN 170x75** **1.722,00€**
82360211 **SISTEMA X90 KIT CROMO**

- 1700x750x480mm / 68.2Kg / Piezas palet BL=01

Bañera en acrílico con válvula 70 Ref. 491 incluida.
Colores disponibles: **blanco**.
Con chasis montado. Paneles compatibles: 803601 + 803602.
Asas compatibles: 8001, 8002, 8012.

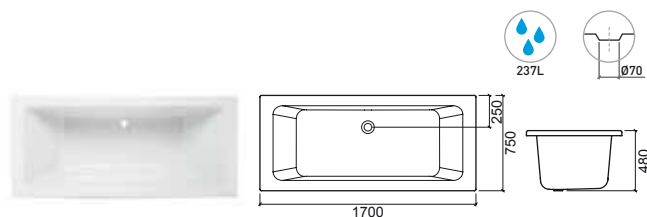

Referencia Descripción € Blanco

803300 **BAÑERA PLAN 180x80** **674,00€**

- 1800x800x500mm / 25.8Kg / Piezas palet BL=05

Bañera en acrílico compatible con válvula 70 Ref. 491.
Colores disponibles: **blanco**.
Pies compatibles: 811. Paneles compatibles: 803301 + 803302.
Asas compatibles: 8001, 8002, 8012.

82330100 **BAÑERA PLAN 180x80** **1.808,00€**
82330200 **SISTEMA X90 KIT BLANCO**

- 1800x800x500mm / 52.0Kg / Piezas palet BL=01

Bañera en acrílico con válvula 70 Ref. 491 incluida.
Colores disponibles: **blanco**.
Con chasis montado. Paneles compatibles: 803301 + 803302.
Asas compatibles: 8001, 8002, 8012.

82330111 **BAÑERA PLAN 180x80** **1.808,00€**
82330211 **SISTEMA X90 KIT CROMO**

- 1800x800x500mm / 52.0Kg / Piezas palet BL=01

Bañera en acrílico con válvula 70 Ref. 491 incluida.
Colores disponibles: **blanco**.
Con chasis montado. Paneles compatibles: 803301 + 803302.
Asas compatibles: 8001, 8002, 8012.

84330111 **BAÑERA PLAN 180x80** **5.032,00€**
84330211 **SISTEMA TOP KIT CROMO**

- 1800x800x500mm / 60.0Kg / Piezas palet BL=01

Bañera en acrílico con válvula 70 Ref. 491 incluida.
Colores disponibles: **blanco**.
Con chasis montado. Paneles compatibles: 803301 + 803302.
Asas compatibles: 8001, 8002, 8012.

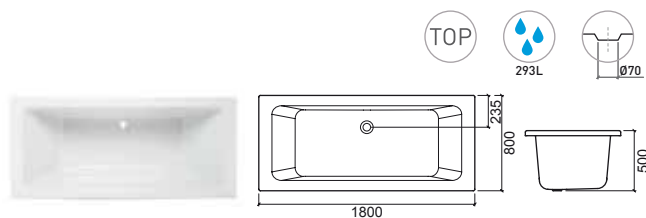

LEYENDA.

□ Protector de cartón y film
 📦 En caja
 🔧 Motor hidro izquierdo
 🌿 Motor hidro derecho
 ⊕ Sistema Top
 💧 Capacidad de la bañera

BL. BLANCO



Referencia	Descripción	€ Blanco
------------	-------------	----------

807300	BAÑERA PLAN 190x90	686,00€
---------------	---------------------------	----------------

- 1900x900x560mm / 30.0Kg / Piezas palet BL=05
- Bañera en acrílico con válvula 70 Ref. 491.
- Colores disponibles: **blanco**.
- Pies compatibles: 813. Paneles compatibles: 807301 + 807302.
- Asas compatibles: 8001, 8002, 8012.

82730100	BAÑERA PLAN 190x90	1.874,00€
-----------------	---------------------------	------------------

82730200	SISTEMA X90 KIT BLANCO	
-----------------	-------------------------------	--

- 1900x900x560mm / 52.0Kg / Piezas palet BL=01
- Bañera en acrílico con válvula 70 Ref. 491 incluida.
- Colores disponibles: **blanco**.
- Con chasis montado. Paneles compatibles: 807301 + 807302.
- Asas compatibles: 8001, 8002, 8012.

82730111	BAÑERA PLAN 190x90	1.874,00€
-----------------	---------------------------	------------------

82730211	SISTEMA X90 KIT CROMO	
-----------------	------------------------------	--

- 1900x900x560mm / 52.0Kg / Piezas palet BL=01
- Bañera en acrílico con válvula 70 Ref. 491 incluida.
- Colores disponibles: **blanco**.
- Con chasis montado. Paneles compatibles: 807301 + 807302.
- Asas compatibles: 8001, 8002, 8012.

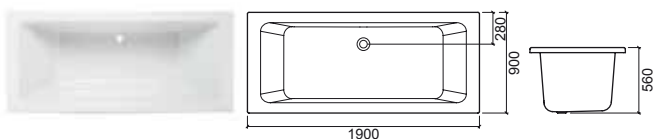

LEYENDA.

Capacidad de la bañera
 Sistema Top
 Motor hidro derecho
 Motor hidro izquierdo
 En caja
 Protector de cartón y film

BL. BLANCO

URB.Y PLUS



> P. 204 PANELES > P. 205 VÁLVULAS > P. 205 PIES/CHASIS > P. 206 ASAS

Referencia	Descripción	€ Blanco
------------	-------------	----------

804600	BAÑERA URB.Y PLUS 180x80	2.735,00€
---------------	---------------------------------	------------------

 1800x795x625mm / 52.0Kg

Bañera en acrílico con válvula tic-tac con rebosadero no sifonado.

Colores disponibles: **blanco**.

Con chasis montado. Incluye kit de instalación.

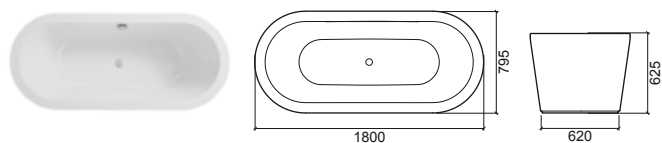

LEYENDA.

 Protector de cartón y film

 En caja

 Motor hidro izquierdo

 Motor hidro derecho

 Sistema Top

 Capacidad de la bañera



> P. 204 PANELES > P. 205 VÁLVULAS > P. 205 PIES/CHASIS > P. 206 ASAS

Referencia	Descripción	€ Blanco	€ Negro
------------	-------------	----------	---------

807500	BAÑERA VÉRTICE 150x70	252,00€	
	<ul style="list-style-type: none"> 1501x700x385mm / 16.0Kg / Piezas palet BL=10 Bañera en acrílico compatible con válvula 50 Ref. 490. Colores disponibles: blanco . Reposacabezas Ref. 805606. Pies compatibles: 810. Paneles compatibles: 800601 + 800203. Asas compatibles: 8001, 8002, 8012.		

82750100	BAÑERA VÉRTICE 150x70	1.295,00€	
82750200	SISTEMA X90 KIT BLANCO		
	<ul style="list-style-type: none"> 1501x700x385mm / Piezas palet BL=01 Bañera en acrílico con válvula 50 Ref. 490 incluida. Colores disponibles: blanco . Reposacabezas Ref. 805606. Con chasis montado. Paneles compatibles: 800601 + 800203. Asas compatibles: 8001, 8002, 8012.		

82750111	BAÑERA VÉRTICE 150x70	1.295,00€	
82750211	SISTEMA X90 KIT CROMO		
	<ul style="list-style-type: none"> 1501x700x385mm / Piezas palet BL=01 Bañera en acrílico con válvula 50 Ref. 490 incluida. Colores disponibles: blanco . Reposacabezas Ref. 805606. Con chasis montado. Paneles compatibles: 800601 + 800203. Asas compatibles: 8001, 8002, 8012.		

8056	REPOSACABEZAS VÉRTICE	120,00€	
-------------	------------------------------	----------------	--

269x176x60mm / 0.7Kg
 Reposacabezas en Poliuretano para bañera Vértice.
 Colores disponibles: **negro**.

Referencia	Descripción	€ Blanco
------------	-------------	----------

805600	BAÑERA VÉRTICE 160x70	289,00€
	<ul style="list-style-type: none"> 1600x700x405mm / 21.5Kg / Piezas palet BL=10 Bañera en acrílico compatible con válvula 50 Ref. 490. Colores disponibles: blanco . Reposacabezas Ref. 805606. Pies compatibles: 810. Paneles compatibles: 805601 + 800203. Asas compatibles: 8001, 8002, 8012.	

82560100	BAÑERA VÉRTICE 160x70	1.314,00€
82560200	SISTEMA X90 KIT BLANCO	
	<ul style="list-style-type: none"> 1600x700x405mm / 43.9Kg / Piezas palet BL=01 Bañera en acrílico con válvula 50 Ref. 490 incluida. Colores disponibles: blanco . Reposacabezas Ref. 805606. Con chasis montado. Paneles compatibles: 805601 + 800203. Asas compatibles: 8001, 8002, 8012.	

82560111	BAÑERA VÉRTICE 160x70	1.314,00€
82560211	SISTEMA X90 KIT CROMO	
	<ul style="list-style-type: none"> 1600x700x405mm / 43.9Kg / Piezas palet BL=01 Bañera en acrílico con válvula 50 Ref. 490 incluida. Colores disponibles: blanco . Reposacabezas Ref. 805606. Con chasis montado. Paneles compatibles: 805601 + 800203. Asas compatibles: 8001, 8002, 8012.	

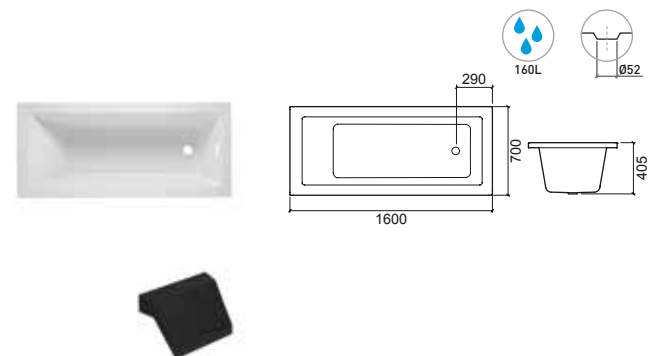
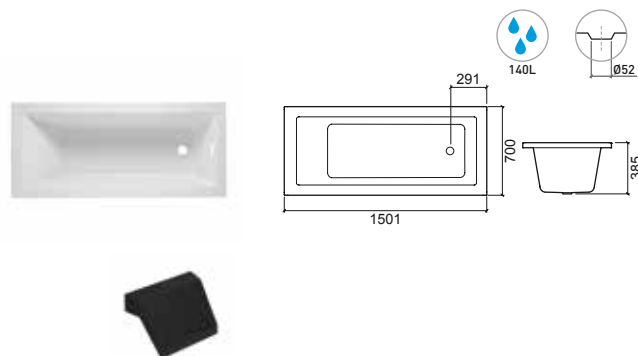

LEYENDA.

Capacidad de la bañera
 Motor hidro derecho
 Motor hidro izquierdo
 En caja
 Protector de cartón y film

BL. BLANCO

VÉRTICE

Referencia Descripción € Blanco

805700 **BAÑERA VÉRTICE 160x75** **306,00€**

- 1600x750x405mm / 22.5Kg / Piezas palet BL=10
- Bañera en acrílico compatible con válvula 50 Ref. 490.
- Colores disponibles: **blanco**. Reposacabezas Ref. 805606.
- Pies compatibles: 811. Paneles compatibles: 805601 + 800202.
- Asas compatibles: 8001, 8002, 8012.

82570100 **BAÑERA VÉRTICE 160x75** **1.326,00€**
82570200 **SISTEMA X90 KIT BLANCO**

- 1600x750x405mm / 54.0Kg / Piezas palet BL=01
- Bañera en acrílico con válvula 50 Ref. 490 incluida.
- Colores disponibles: **blanco**. Reposacabezas Ref. 805606.
- Con chasis montado. Paneles compatibles: 805601 + 800202.
- Asas compatibles: 8001, 8002, 8012.

82570111 **BAÑERA VÉRTICE 160x75** **1.326,00€**
82570211 **SISTEMA X90 KIT CROMO**

- 1600x750x405mm / 54.0Kg / Piezas palet BL=01
- Bañera en acrílico con válvula 50 Ref. 490 incluida.
- Colores disponibles: **blanco**. Reposacabezas Ref. 805606.
- Con chasis montado. Paneles compatibles: 805601 + 800202.
- Asas compatibles: 8001, 8002, 8012.

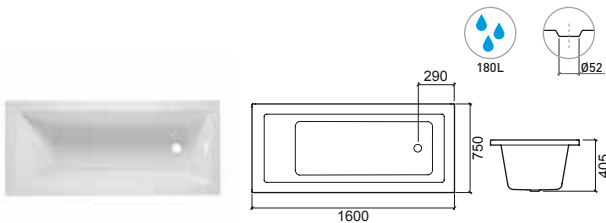

Referencia Descripción € Blanco

805900 **BAÑERA VÉRTICE 170x75** **338,00€**

- 1700x750x405mm / 26.5Kg / Piezas palet BL=10
- Bañera en acrílico compatible con válvula 50 Ref. 490.
- Colores disponibles: **blanco**. Reposacabezas Ref. 805606.
- Pies compatibles: 811. Paneles compatibles: 805801 + 800202.
- Asas compatibles: 8001, 8002, 8012.

82590100 **BAÑERA VÉRTICE 170x75** **1.356,00€**
82590200 **SISTEMA X90 KIT BLANCO**

- 1700x750x405mm / 49.0Kg / Piezas palet BL=01
- Bañera en acrílico con válvula 50 Ref. 490 incluida.
- Colores disponibles: **blanco**. Reposacabezas Ref. 805606.
- Con chasis montado. Paneles compatibles: 805801 + 800202.
- Asas compatibles: 8001, 8002, 8012.

82590111 **BAÑERA VÉRTICE 170x75** **1.356,00€**
82590211 **SISTEMA X90 KIT CROMO**

- 1700x750x405mm / 49.0Kg / Piezas palet BL=01
- Bañera en acrílico con válvula 50 Ref. 490 incluida.
- Colores disponibles: **blanco**. Reposacabezas Ref. 805606.
- Con chasis montado. Paneles compatibles: 805801 + 800202.
- Asas compatibles: 8001, 8002, 8012.

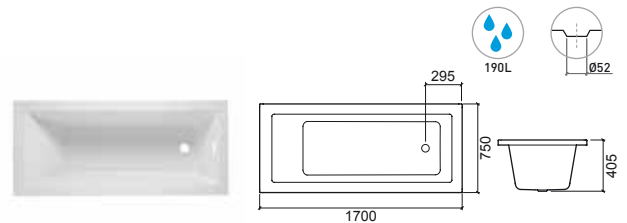

Referencia Descripción € Blanco

805800 **BAÑERA VÉRTICE 170x70** **323,00€**

- 1700x700x405mm / 24.5Kg / Piezas palet BL=10
- Bañera en acrílico compatible con válvula 50 Ref. 490.
- Colores disponibles: **blanco**. Reposacabezas Ref. 805606.
- Pies compatibles: 810. Paneles compatibles: 805801 + 800203.
- Asas compatibles: 8001, 8002, 8012.

82580100 **BAÑERA VÉRTICE 170x70** **1.338,00€**
82580200 **SISTEMA X90 KIT BLANCO**

- 1700x700x405mm / 47.0Kg / Piezas palet BL=01
- Bañera en acrílico con válvula 50 Ref. 490 incluida.
- Colores disponibles: **blanco**. Reposacabezas Ref. 805606.
- Con chasis montado. Paneles compatibles: 805801 + 800203.
- Asas compatibles: 8001, 8002, 8012.

82580111 **BAÑERA VÉRTICE 170x70** **1.338,00€**
82580211 **SISTEMA X90 KIT CROMO**

- 1700x700x405mm / 47.0Kg / Piezas palet BL=01
- Bañera en acrílico con válvula 50 Ref. 490 incluida.
- Colores disponibles: **blanco**. Reposacabezas Ref. 805606.
- Con chasis montado. Paneles compatibles: 805801 + 800203.
- Asas compatibles: 8001, 8002, 8012.

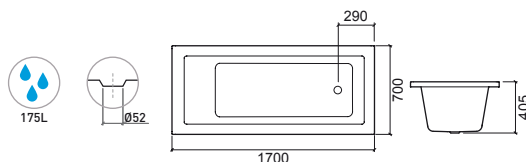

Referencia Descripción € Blanco

806000 **BAÑERA VÉRTICE 175x80** **360,00€**

- 1750x800x405mm / 28.0Kg / Piezas palet BL=10
- Bañera en acrílico compatible con válvula 50 Ref. 490.
- Colores disponibles: **blanco**. Reposacabezas Ref. 805606.
- Pies compatibles: 811. Paneles compatibles: 806001 + 800302.
- Asas compatibles: 8001, 8002, 8012.

82600100 **BAÑERA VÉRTICE 175x80** **1.374,00€**
82600200 **SISTEMA X90 KIT BLANCO**

- 1750x800x405mm / 55.0Kg / Piezas palet BL=01
- Bañera en acrílico con válvula 50 Ref. 490 incluida.
- Colores disponibles: **blanco**. Reposacabezas Ref. 805606.
- Con chasis montado. Paneles compatibles: 806001 + 800302.
- Asas compatibles: 8001, 8002, 8012.

82600111 **BAÑERA VÉRTICE 175x80** **1.374,00€**
82600211 **SISTEMA X90 KIT CROMO**

- 1750x800x405mm / 55.0Kg / Piezas palet BL=01
- Bañera en acrílico con válvula 50 Ref. 490 incluida.
- Colores disponibles: **blanco**. Reposacabezas Ref. 805606.
- Con chasis montado. Paneles compatibles: 806001 + 800302.
- Asas compatibles: 8001, 8002, 8012.

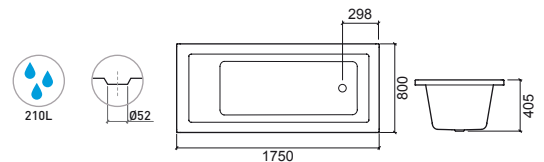

LEYENDA.

☐ Protector de cartón y film
 📦 En caja
 🔧 Motor hidro izquierdo
 🌿 Motor hidro derecho
 ⊕ Sistema Top
 💧 Capacidad de la bañera



> P. 204 PANELES > P. 205 VÁLVULAS > P. 205 PIES/CHASIS > P. 206 ASAS

Referencia	Descripción	€ Blanco	€ Negro
806100	BAÑERA VÉRTICE 180x80 □ 1800x800x405mm / 29.5Kg / Piezas palet BL=10 Bañera en acrílico compatible con válvula 50 Ref. 490. Colores disponibles: blanco . Reposacabezas Ref. 805606. Pies compatibles: 811. Paneles compatibles: 805101 + 800302. Asas compatibles: 8001, 8002, 8012.	382,00€	
82610100 82610200	BAÑERA VÉRTICE 180x80 SISTEMA X90 KIT BLANCO 📦 1800x800x405mm / 43.9Kg / Piezas palet BL=01 Bañera en acrílico con válvula 50 Ref. 490 incluida. Colores disponibles: blanco . Reposacabezas Ref. 805606. Con chasis montado. Paneles compatibles: 805101 + 800302. Asas compatibles: 8001, 8002, 8012.	1.392,00€	
82610111 82610211	BAÑERA VÉRTICE 180x80 SISTEMA X90 KIT CROMO 📦 1800x800x405mm / 43.9Kg / Piezas palet BL=01 Bañera en acrílico con válvula 50 Ref. 490 incluida. Colores disponibles: blanco . Reposacabezas Ref. 805606. Con chasis montado. Paneles compatibles: 805101 + 800302. Asas compatibles: 8001, 8002, 8012.	1.392,00€	
84610111 84610211	BAÑERA VÉRTICE 180x80 SISTEMA TOP KIT CROMO 📦 1800x800x405mm / Piezas palet BL=01 📦 Bañera en acrílico con válvula 50 Ref. 490 incluida. Colores disponibles: blanco . Reposacabezas Ref. 805606. Con chasis montado. Paneles compatibles: 805101 + 800302. Asas compatibles: 8001, 8002, 8012.	4.078,00€	

Referencia	Descripción	€ Blanco
806200	BAÑERA VÉRTICE 190x90 □ 1900x900x405mm / 31.5Kg / Piezas palet BL=10 Bañera en acrílico compatible con válvula 50 Ref. 490. Colores disponibles: blanco . Reposacabezas Ref. 805606. Pies compatibles: 813. Paneles compatibles: 806201 + 806202. Asas compatibles: 8001, 8002, 8012.	402,00€
82620100 82620200	BAÑERA VÉRTICE 190x90 SISTEMA X90 KIT BLANCO 📦 1900x900x405mm / 58.5Kg / Piezas palet BL=01 Bañera en acrílico con válvula 50 Ref. 490 incluida. Colores disponibles: blanco . Reposacabezas Ref. 805606. Con chasis montado. Paneles compatibles: 806201 + 806202. Asas compatibles: 8001, 8002, 8012.	1.411,00€
82620111 82620211	BAÑERA VÉRTICE 190x90 SISTEMA X90 KIT CROMO 📦 1900x900x405mm / 58.5Kg / Piezas palet BL=01 Bañera en acrílico con válvula 50 Ref. 490 incluida. Colores disponibles: blanco . Reposacabezas Ref. 805606. Con chasis montado. Paneles compatibles: 806201 + 806202. Asas compatibles: 8001, 8002, 8012.	1.411,00€
84620111 84620211	BAÑERA VÉRTICE 190x90 SISTEMA TOP KIT CROMO 📦 1900x900x405mm / 63.0Kg / Piezas palet BL=01 📦 Bañera en acrílico con válvula 50 Ref. 490 incluida. Colores disponibles: blanco . Reposacabezas Ref. 805606. Con chasis montado. Paneles compatibles: 806201 + 806202. Asas compatibles: 8001, 8002, 8012.	4.102,00€

Referencia	Descripción	€
8056	REPOSACABEZAS VÉRTICE 📦 269x176x60mm / 0.7Kg Reposacabezas en Poliuretano para bañera Vértice. Colores disponibles: negro .	120,00€

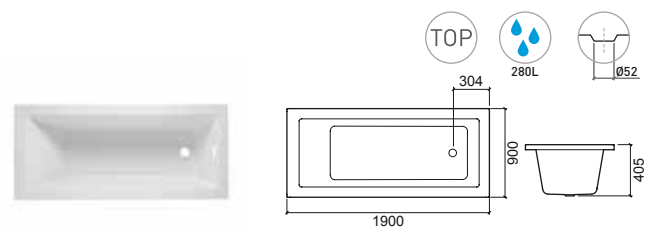
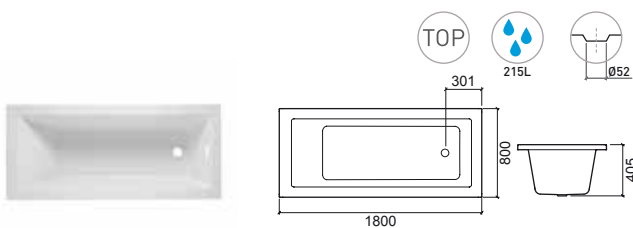

LEYENDA.

- Capacidad de la bañera
- Sistema Top
- Motor hidro derecho
- Motor hidro izquierdo
- En caja
- Protector de cartón y film

BL. BLANCO

URB.Y



> P. 204 PANELES > P. 205 VÁLVULAS > P. 205 PIES/CHASIS > P. 206 ASAS

Referencia	Descripción	€ Blanco
807600	BAÑERA URB.Y 170x75 <ul style="list-style-type: none"> 1695x745x530mm / 24.0Kg Bañera en acrílico compatible con válvula 50 Ref. 490. Colores disponibles: blanco . Pies compatibles: 811. Paneles compatibles: 807601 + 807602.	455,00€
82760100 82760200	BAÑERA URB.Y 170x75 SISTEMA X90 KIT BLANCO <ul style="list-style-type: none"> 1695x745x530mm / 43.9Kg / Piezas palet BL=01 Bañera en acrílico con válvula 50 Ref. 490 incluida. Colores disponibles: blanco . Con chasis montado. Paneles compatibles: 807601 + 807602.	1.507,00€
82760111 82760211	BAÑERA URB.Y 170x75 SISTEMA X90 KIT CROMO <ul style="list-style-type: none"> 1695x745x530mm / 43.9Kg / Piezas palet BL=01 Bañera en acrílico con válvula 50 Ref. 490 incluida. Colores disponibles: blanco . Con chasis montado. Paneles compatibles: 807601 + 807602.	1.507,00€

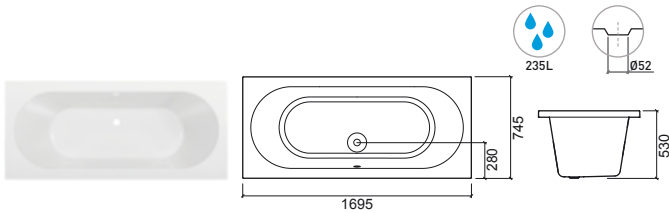

Referencia	Descripción	€ Blanco
807700	BAÑERA URB.Y 180x80 <ul style="list-style-type: none"> 1795x795x525mm / 27.5Kg Bañera en acrílico compatible con válvula 50 Ref. 490. Colores disponibles: blanco . Pies compatibles: 811. Paneles compatibles: 807701 + 807702.	547,00€
82770100 82770200	BAÑERA URB.Y 180x80 SISTEMA X90 KIT BLANCO <ul style="list-style-type: none"> 1795x795x525mm / 58.5Kg / Piezas palet BL=01 Bañera en acrílico con válvula 50 Ref. 490 incluida. Colores disponibles: blanco . Con chasis montado. Paneles compatibles: 807701 + 807702.	1.549,00€
82770111 82770211	BAÑERA URB.Y 180x80 SISTEMA X90 KIT CROMO <ul style="list-style-type: none"> 1795x795x525mm / 58.5Kg / Piezas palet BL=01 Bañera en acrílico con válvula 50 Ref. 490 incluida. Colores disponibles: blanco . Con chasis montado. Paneles compatibles: 807701 + 807702.	1.549,00€
84770111 84770211	BAÑERA URB.Y 180x80 SISTEMA TOP KIT CROMO <ul style="list-style-type: none"> 1795x795x525mm / 63.0Kg / Piezas palet BL=01 Bañera en acrílico con válvula 50 Ref. 490 incluida. Colores disponibles: blanco . Con chasis montado. Paneles compatibles: 807701 + 807702.	4.253,00€

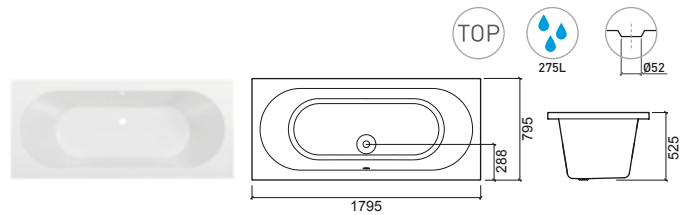

LEYENDA.

☐ Protector de cartón y film
 📦 En caja
 🔧 Motor hidro izquierdo
 🌿 Motor hidro derecho
 ⬆️ Sistema Top
 💧 Capacidad de la bañera

BL. BLANCO



> P. 204 PANELES > P. 205 VÁLVULAS > P. 205 PIES/CHASIS > P. 206 ASAS

Referencia	Descripción	€ Blanco
807800	BAÑERA URB.Y 190x90	713,00€
	<ul style="list-style-type: none"> 1895x895x530mm / 31.0Kg Bañera en acrílico compatible con válvula 50 Ref. 490. Colores disponibles: blanco . Pies compatibles: 813. Paneles compatibles: 807801 + 807802.	
82780100	BAÑERA URB.Y 190x90	1.705,00€
82780200	SISTEMA X90 KIT BLANCO	
	<ul style="list-style-type: none"> 1895x895x530mm / 43.9Kg / Piezas palet BL=01 Bañera en acrílico con válvula 50 Ref. 490 incluida. Colores disponibles: blanco . Con chasis montado. Paneles compatibles: 807801 + 807802.	
82780111	BAÑERA URB.Y 190x90 SISTEMA	1.705,00€
82780211	X90 KIT CROMO	
	<ul style="list-style-type: none"> 1895x895x530mm / 43.9Kg / Piezas palet BL=01 Bañera en acrílico con válvula 50 Ref. 490 incluida. Colores disponibles: blanco . Con chasis montado. Paneles compatibles: 807801 + 807802.	
84780111	BAÑERA URB.Y 190x90	4.451,00€
84780211	SISTEMA TOP KIT CROMO	
	<ul style="list-style-type: none"> 1895x895x530mm / Piezas palet BL=01 Bañera en acrílico con válvula 50 Ref. 490 incluida. Colores disponibles: blanco . Con chasis montado. Paneles compatibles: 807801 + 807802.	

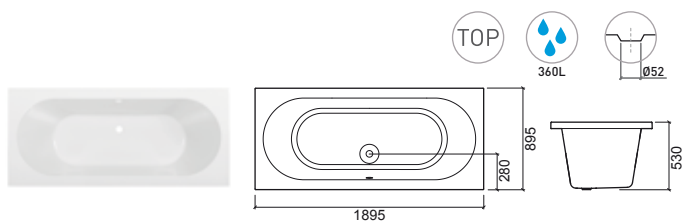

LEYENDA.

Bañera izquierda

Bañera derecha

Capacidad de la bañera

Sistema Top

Motor hidro derecho

Motor hidro izquierdo

En caja

Protector de cartón y film

BL. BLANCO

SHORTLINE



> P. 204 PANELES > P. 205 VÁLVULAS

Referencia	Descripción	€ Blanco
806300	BAÑERA SHORTLINE 100x70	371,00€
	<ul style="list-style-type: none"> 1000x700x410mm / 26.0Kg / Piezas palet BL=10 Bañera en acrílico compatible con válvula 50 Ref. 490. Colores disponibles: blanco. Con asas (cromadas) y chasis montados. 	
806300AD 806300AE	<ul style="list-style-type: none"> ① BAÑERA SHORTLINE 100x70 ② C/PANEL FRONTAL (100) 	487,00€
	<ul style="list-style-type: none"> 1000x700x410mm / 28.0Kg / Piezas palet BL=10 Bañera en acrílico compatible con válvula 50 Ref. 490. Colores disponibles: blanco. Con asas (cromadas) y chasis montados. 	
806300CD 806300CE	<ul style="list-style-type: none"> ③ BAÑERA SHORTLINE 100x70 ④ C/PANEL FRONTAL Y LATERAL (100+70) 	611,00€
	<ul style="list-style-type: none"> 1000x700x410mm / 29.5Kg / Piezas palet BL=10 Bañera en acrílico compatible con válvula 50 Ref. 490. Colores disponibles: blanco. Con asas (cromadas) y chasis montados. 	

Referencia	Descripción	€ Blanco
806400	BAÑERA SHORTLINE 100x75	392,00€
	<ul style="list-style-type: none"> 1000x750x410mm / 27.5Kg / Piezas palet BL=10 Bañera en acrílico compatible con válvula 50 Ref. 490. Colores disponibles: blanco. Con asas (cromadas) y chasis montados. 	
806400AD 806400AE	<ul style="list-style-type: none"> ① BAÑERA SHORTLINE 100x75 ② C/PANEL FRONTAL (100) 	506,00€
	<ul style="list-style-type: none"> 1000x750x410mm / 29.5Kg / Piezas palet BL=10 Bañera en acrílico compatible con válvula 50 Ref. 490. Colores disponibles: blanco. Con asas (cromadas) y chasis montados. 	
806400CD 806400CE	<ul style="list-style-type: none"> ③ BAÑERA SHORTLINE 100x75 ④ C/PANEL FRONTAL Y LATERAL (100+75) 	634,00€
	<ul style="list-style-type: none"> 1000x750x410mm / 31.0Kg / Piezas palet BL=10 Bañera en acrílico compatible con válvula 50 Ref. 490. Colores disponibles: blanco. Con asas (cromadas) y chasis montados. 	

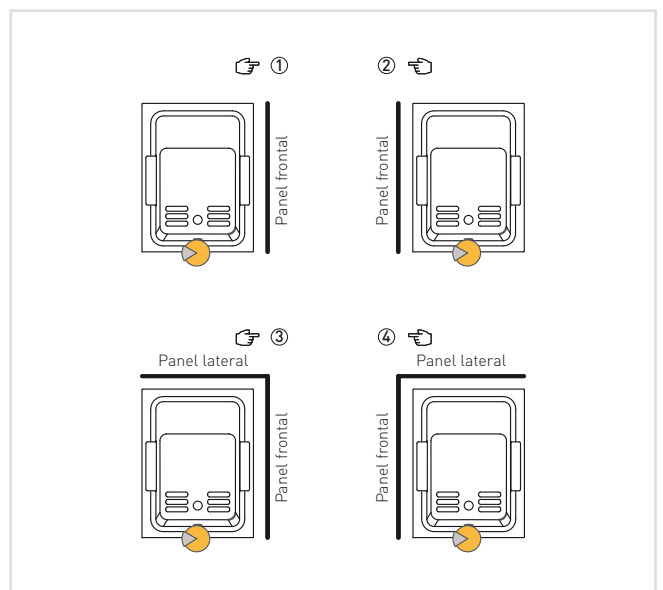
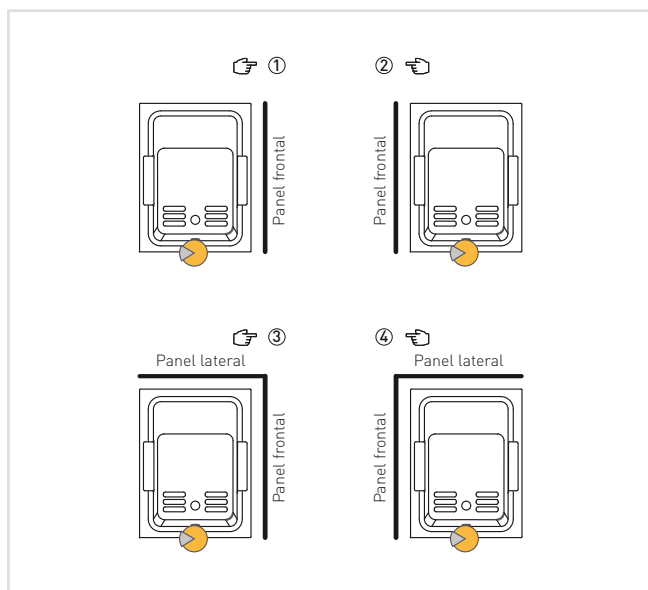
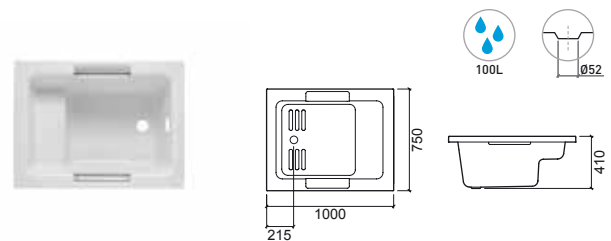
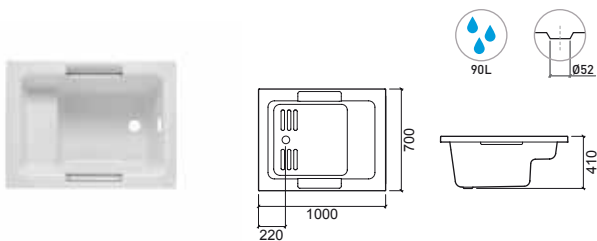

LEYENDA.

Capacidad de la bañera

Panel derecho

Panel izquierdo

Maneta de válvula

En caja

BL. BLANCO



> P. 204 PANELES > P. 205 VÁLVULAS

Referencia	Descripción	€ Blanco
806500	BAÑERA SHORTLINE 100x80	414,00€
	1000x800x410mm / 28.5Kg / Piezas palet BL=10 Bañera en acrílico compatible con válvula 50 Ref. 490. Colores disponibles: blanco . Con asas (cromadas) y chasis montados.	
806500AD	1 BAÑERA SHORTLINE 100x80	550,00€
806500AE	2 C/PANEL FRONTAL (100)	
	1000x800x410mm / 30.5Kg / Piezas palet BL=10 Bañera en acrílico compatible con válvula 50 Ref. 490. Colores disponibles: blanco . Con asas (cromadas) y chasis montados.	
806500CD	3 BAÑERA SHORTLINE 100x80	654,00€
806500CE	4 C/PANEL FRONTAL E LATERAL (100+80)	
	1000x800x410mm / 32.5Kg / Piezas palet BL=10 Bañera en acrílico compatible con válvula 50 Ref. 490. Colores disponibles: blanco . Con asas (cromadas) y chasis montados.	

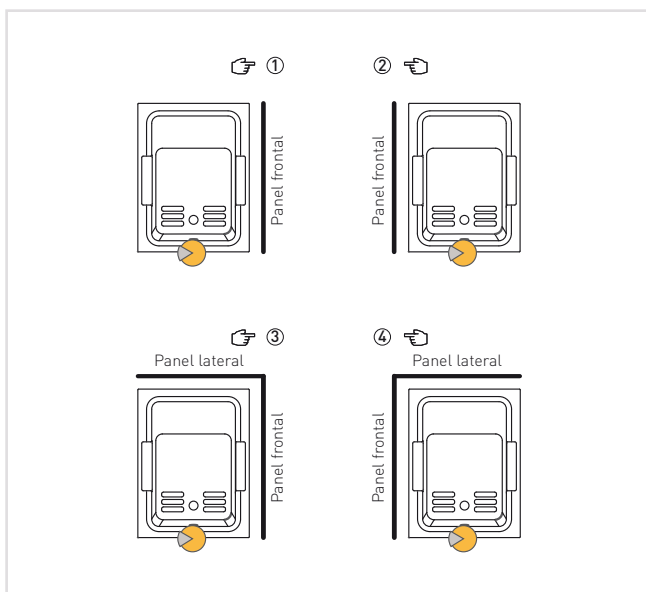
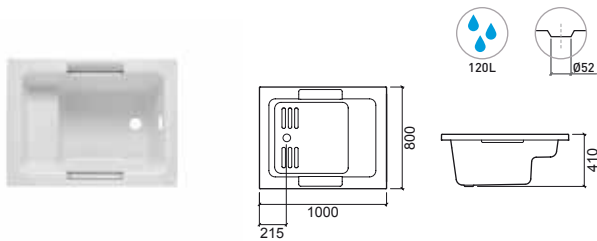

LEYENDA.

- En caja
- Maneta de válvula
- Panel izquierdo
- Panel derecho
- Capacidad de la bañera

BL. BLANCO

BABYBATH



> P. 205 VÁLVULAS

Referencia	Descripción	€ Blanco
------------	-------------	----------

806600	BAÑERA BABYBATH 80x45	267,00€
---------------	------------------------------	----------------

 800x450x255mm / 8.0Kg / Piezas palet BL=10
 Bañera en acrílico compatible con válvulas Ref. 4V94, 4V91, 4V92.
 Colores disponibles: **blanco**. Sin pies ni paneles.

Referencia	Descripción	€ Blanco
------------	-------------	----------

806700	BAÑERA BABYBATH 100x50	301,00€
---------------	-------------------------------	----------------

 1000x500x255mm / 12.0Kg / Piezas palet BL=10
 Bañera en acrílico compatible con válvulas Ref. 4V94, 4V91, 4V92.
 Colores disponibles: **blanco**. Sin pies ni paneles.

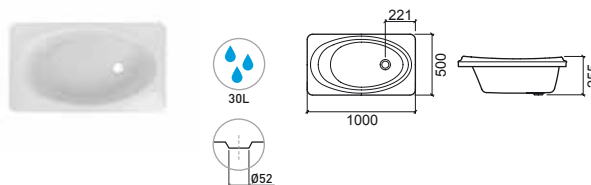
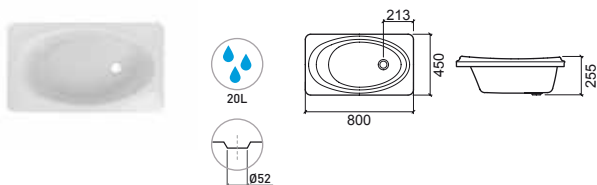

LEYENDA.

 Capacidad de la bañera

 En caja

BL. BLANCO

TWOSPACE



> P. 204 PANELES > P. 205 VÁLVULAS > P. 205 PIES/CHASIS

Referencia	Descripción	€ Blanco
805200	BAÑERA TWOSPACE 180x120 1800x1200x545mm / 79.0Kg / Piezas palet BL=01 Bañera en acrílico. Respaldo dorsal y válvula no incluidos. Válvula Ref. 486. Colores disponibles: blanco .	1.242,00€
8652031100	BAÑERA TWOSPACE 180x120 SISTEMA TWOSPACE 1800x1200x545mm / 152.0Kg / Piezas palet BL=01 Bañera en acrílico con válvula incluida. Incluye respaldos dorsal. Colores disponibles: blanco .	9.046,00€
8652031100A	BAÑERA TWOSPACE 180x120 SISTEMA TWOSPACE C/1 PANEL 180 1800x1200x545mm / 163.0Kg / Piezas palet BL=01 Bañera en acrílico con válvula incluida. Incluye respaldo dorsal. Colores disponibles: blanco .	10.608,00€
8652031100B	BAÑERA TWOSPACE 180x120 SISTEMA TWOSPACE C/2 PANELES 180 + 120 1800x1200x545mm / 171.0Kg / Piezas palet BL=01 Bañera en acrílico con válvula incluida. Incluye respaldo dorsal. Colores disponibles: blanco .	11.706,00€

Referencia	Descripción	€ Blanco	€ Negro
8652031100G	BAÑERA TWOSPACE 180x120 SISTEMA TWOSPACE C/3 PANELES [2x]180 + 120 1800x1200x545mm / 179.0Kg / Piezas palet BL=01 Bañera en acrílico con válvula incluida. Incluye respaldo dorsal. Colores disponibles: blanco .	13.257,00€	
8652031100E	BAÑERA TWOSPACE 180x120 SISTEMA TWOSPACE C/3 PANELES [2x]120 + 180 1800x1200x545mm / 182.0Kg / Piezas palet BL=01 Bañera en acrílico con válvula incluida. Incluye respaldo dorsal. Colores disponibles: blanco .	11.970,00€	
8652031100F	BAÑERA TWOSPACE 180x120 SISTEMA TWOSPACE C/4 PANELES [2x]180 + [2x]120 1800x1200x545mm / 190.0Kg / Piezas palet BL=01 Bañera en acrílico con válvula incluida. Incluye respaldo dorsal. Colores disponibles: blanco .	14.188,00€	
8052	RESPALDO TWOSPACE 320x90x755mm / 4.2Kg Respaldo dorsal en Poliuretano para bañera Twospace. Colores disponibles: negro .	349,00€	

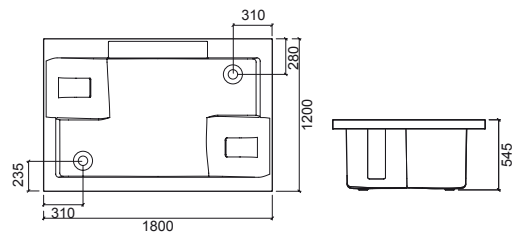

LEYENDA.

Capacidad de la bañera
 En caja
 Válvula incluida
 Sistema TwoSpace

BL. BLANCO

PANELES

PANELES TRANSVERSALES

Referencia	Descripción	€ Blanco
800203	PANEL 70 3.3Kg / Incluye kit de fijación.	128,00€
800202	PANEL 75 4.2Kg / Incluye kit de fijación.	141,00€
800302	PANEL 80 2.3Kg / Incluye kit de fijación.	167,00€
804202	PANEL 95 2.8Kg / Incluye kit de fijación.	175,00€
800601	PANEL 150 7.7Kg / Incluye kit de fijación.	239,00€
800101	PANEL 160 8.0Kg / Incluye kit de fijación.	252,00€
800201	PANEL 170 8.2Kg / Incluye kit de fijación.	278,00€
803701	PANEL 190 5.5Kg / Incluye kit de fijación.	319,00€

VÉRTICE

Referencia	Descripción	€ Blanco
806202	PANEL 90 2.8Kg / Incluye kit de fijación.	164,00€
805601	PANEL 160 7.8Kg / Incluye kit de fijación.	189,00€
805801	PANEL 170 7.7Kg / Incluye kit de fijación.	213,00€
806001	PANEL 175 5.0Kg / Incluye kit de fijación.	225,00€
805101	PANEL 180 5.0Kg / Incluye kit de fijación.	255,00€
806201	PANEL 190 5.5Kg / Incluye kit de fijación.	267,00€

SHORTLINE

Referencia	Descripción	€ Blanco
806301	PANEL 100 3.3Kg / Incluye kit de fijación.	120,00€

PLAN

Referencia	Descripción	€ Blanco
803602	PANEL 75 2.2Kg / Incluye kit de fijación.	128,00€
803302	PANEL 80 2.3Kg / Incluye kit de fijación.	152,00€
807302	PANEL 90 2.6Kg / Incluye kit de fijación.	164,00€
803601	PANEL 170 4.6Kg / Incluye kit de fijación.	267,00€
803301	PANEL 180 4.9Kg / Incluye kit de fijación.	291,00€
807301	PANEL 190 4.9Kg / Incluye kit de fijación.	315,00€

URB.Y

Referencia	Descripción	€ Blanco
807602	PANEL 75 Incluye kit de fijación.	157,00€
807702	PANEL 80 Incluye kit de fijación.	170,00€
807802	PANEL 90 2.6Kg / Incluye kit de fijación.	194,00€
807601	PANEL 170 Incluye kit de fijación.	190,00€
807701	PANEL 180 Incluye kit de fijación.	216,00€
807801	PANEL 190 4.9Kg / Incluye kit de fijación.	240,00€

TWOSPACE

Referencia	Descripción	€ Negro
805202	PANEL 120 9.2Kg / Incluye kit de fijación.	1.011,00€
805201	PANEL 180 13.7Kg / Incluye kit de fijación.	1.415,00€

LEYENDA.



 En caja

 Panel izquierdo

 Panel derecho

COMPLEMENTOS

PIES/CHASIS

Referencia	Descripción	€
810	PIES DE BAÑERA C/KIT FIJACIÓN 60  2.4Kg / Compatible con bañeras rectangulares 150 - 170.	32,20€
811	PIES DE BAÑERA C/KIT FIJACIÓN 70  2.4Kg / Compatible con bañeras de esquina y rectangulares 175 - 180.	32,20€
813	PIES DE BAÑERA C/KIT FIJACIÓN 80  2.4Kg / Compatible con bañeras rectangulares 190.	32,20€
820	CHASIS INTEGRAL P/BAÑERA TWOSPACE	201,00€
822	CHASIS INTEGRAL P/BAÑERAS 170x75 PLAN	151,00€
823	CHASIS INTEGRAL P/BAÑERA 175x80 VÉRTICE	151,00€
825	CHASIS INTEGRAL P/BAÑERAS 180x80 VÉRTICE, JADE, PLAN, URB.Y, VINTAGE	151,00€
826	CHASIS INTEGRAL P/BAÑERAS 190x90 VÉRTICE, PLAN, URB.Y, 190x95 MILLENNIUM	151,00€
827	CHASIS INTEGRAL P/BAÑERAS, 170x75 URB.Y	151,00€
830	CHASIS EXTENSIBLE P/BAÑERAS 160x70 VÉRTICE, BENISSA, EVA, 170x70 VÉRTICE, BENISSA, EASY, 150x70 VÉRTICE, EVA	70,00€
831	CHASIS EXTENSIBLE P/BAÑERAS 170x75 VÉRTICE, BENISSA, EASY, 160x75 VÉRTICE, EVA	70,00€

VÁLVULAS

Referencia	Descripción	€ Cromo	€ Color
490	VÁLVULA AUTOMÁTICA 50  0.5Kg / Colores disponibles: blanco	81,00€	95,00€
491	VÁLVULA AUTOMÁTICA 70  0.5Kg / Colores disponibles: blanco	92,00€	114,00€
4V94	VÁLVULA TIC-TAC UNIVERSAL ESPEJO PEQUEÑO ABS CR  0.1Kg	10,40€	
4V91	VÁLVULA TIC-TAC UNIVERSAL ESPEJO GRANDE  0.4Kg / Disponible en: Cr, Cr/Bl, Cr/Negro.	31,00€	48,40€
4V92	VÁLVULA TIC-TAC UNIVERSAL ESPEJO PEQUEÑO  0.5Kg	22,30€	

REPOSACABEZAS Y RESPALDOS

REPOSACABEZAS / RESPALDOS

Referencia	Descripción	€ Blanco	€ Color
8005	REPOSACABEZAS	170,00€	170,00€

 315x65x145mm / 0.6Kg / Reposacabezas en Poliuretano. Colores disponibles: **blanco, azul y verde.**



Referencia	Descripción	€ Negro
8056	REPOSACABEZAS VÉRTICE	109,00€

 269x176x60mm / 0.7Kg / Reposacabezas en Poliuretano. Compatible con la bañera Vértice. Colores disponibles: **negro.**

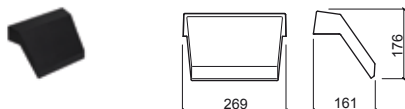

Referencia	Descripción	€ Negro
8052	RESPALDO TWOSPACE	349,00€

 320X90X755mm / 4.2Kg
Respaldo dorsal en Poliuretano. Compatible con la bañera Twospace. Colores disponibles: **negro.**

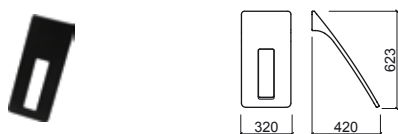

ASAS PARA BAÑERA

ASAS P/BAÑERA

Referencia	Descripción	€ Blanco	€ Color
8001	PAR DE ASAS ABIERTAS P/BAÑERA	146,00€	146,00€

 220x64x38mm / 0.5Kg
Colores disponibles: **blanco, pergamon, azul y verde.**



Referencia	Descripción	€ Blanco	€ Color
8002	PAR DE ASAS CERRADAS P/BAÑERA	146,00€	146,00€

 220x64x38mm / 0.5Kg
Colores disponibles: **blanco, pergamon, azul y verde.**



TOMA DE AGUA P/BAÑERA

Referencia	Descripción	€ Cromo
5A00070	CONJUNTO DE TOMA DE AGUA P/BAÑERAS	109,00€

 0.2Kg
Toma de agua en latón. Compatible con mezcladores de bañera.



ESPECIFICACIONES

BENISSA

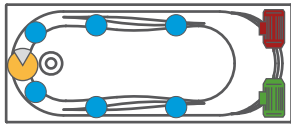

VÉRTICE

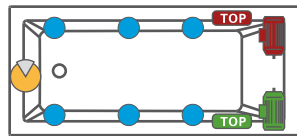

URB.Y

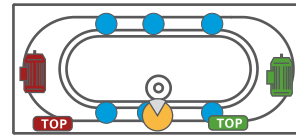

PLAN

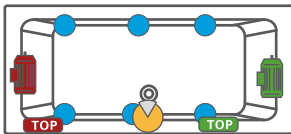

TWOSPACE

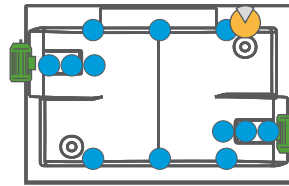

EASY

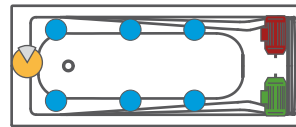

SHORTLINE

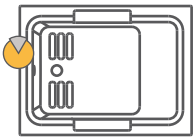







CARACTERÍSTICAS SISTEMAS DE HIDROMASAJE

	EASY	001/X90	TOP	TWOSPACE
POTENCIA DEL MOTOR	0,56 kW	0,7 kW	1,6 kW	2,5 kW
CONSUMO DEL MOTOR	2,4 A	3,2 A	6,8 A	10,6 A
DIÁMETRO DE LA VDA	52 mm	52 mm	52 mm	52 mm
INYECTORES AIRE/AGUA	5 (30°)	6 (30°)	6 (30°)	12 (30°)
INYECTORES AIRE	-	-	-	22
REGULACIÓN DEL FLUJO AIRE/AGUA	manual	digital	digital	digital
PESO	21 kg	22 kg	30 kg	45 kg

SE PUEDE VER MÁS INFORMACIÓN TÉCNICA EN EL MANUAL DE INSTRUCCIONES

LEYENDA.

-  Motor hidro izquierdo
-  Panel sistema TOP izquierdo
-  Inyectores
-  Motor hidro derecho
-  Panel sistema TOP derecho
-  Maneta de válvula
-  En caja





PLATOS DE DUCHA

Solid surface

- 213 Cobalt
- 214 Selenium

NEW

NEW

Cerámicos

Extra-Plano

- 215 Stepin
- 216 Waterline

Sobre suelo

- 217 Moraira

Encastrar

- 218 Waterline

Acrílicos

Sobre suelo

- 219 Piano
- 222 Mosaico
- 223 Elsy
- 223 Strado
- 225 Open

Encastrar

- 227 Mosaico
- 228 New WcCare
- 228 Strado
- 230 Piano

Extra-Plano

- 233 Millennium
- 234 Face
- 235 Open

Resina

- 237 Marina

Canal de ducha

- 244 Metric

- 247 Válvulas

PLATOS DE DUCHA

CUADRADO	CERÁMICO			WATERLINE ENCASTRAR	RESINA
	STEPIN SOBRE SUELO ENCASTRAR	WATERLINE SOBRE SUELO	MORAIRA SOBRE SUELO		MARINA SOBRE SUELO ENCASTRAR
70x70			Pág. 217		Pág. 237
75x75			Pág. 217		
80x80	Pág. 215	Pág. 216	Pág. 217	Pág. 218	Pág. 237
90x90	Pág. 215	Pág. 216	Pág. 217	Pág. 218	Pág. 238
100x100					Pág. 238

ANGULAR	ACRÍLICO				
			ELSY SOBRE SUELO	MILLENNIUM EXTRA-PLANO	FACE EXTRA-PLANO
75x75			Pág. 223		
80x80			Pág. 223		Pág. 234
90x90			Pág. 223	Pág. 233	Pág. 234
100x100				Pág. 233	Pág. 234
CUADRADO	ACRÍLICO				
	PIANO EXTRA-PLANO	MOSAICO SOBRE SUELO	MOSAICO ENCASTRAR	MILLENNIUM EXTRA-PLANO	FACE EXTRA-PLANO
70x70		Pág. 222	Pág. 227		
75x75		Pág. 222	Pág. 227		
80x80	Pág. 219				
90x90	Pág. 219			Pág. 233	Pág. 234
100x100	Pág. 219				Pág. 234

PLATOS DE DUCHA

RECTANGULAR	SOLID SURFACE		CERÁMICO		RESINA
	COBALT SOBRE SUELO/ ENCASTRAR	SELENIUM SOBRE SUELO/ ENCASTRAR	STEPIN SOBRE SUELO/ ENCASTRAR	WATERLINE SOBRE SUELO	MARINA SOBRE SUELO/ ENCASTRAR
80x70					Pág. 237
90x70				Pág. 216	Pág. 238
90x80					Pág. 238
100x70			Pág. 215	Pág. 216	Pág. 238
100x80	Pág. 213	Pág. 214	Pág. 215	Pág. 216	Pág. 238
100x90				Pág. 216	Pág. 238
110x70					Pág. 239
110x80					Pág. 239
110x90					Pág. 239
110x100					Pág. 239
120x70			Pág. 215	Pág. 216	Pág. 239
120x80	Pág. 213	Pág. 214	Pág. 215	Pág. 216	Pág. 239
120x90	Pág. 213	Pág. 214	Pág. 215	Pág. 216	Pág. 239
120x100					Pág. 239
130x70					Pág. 240
130x80					Pág. 240
130x90					Pág. 240
130x100					Pág. 240
140x70				Pág. 216	Pág. 240
140x80			Pág. 215		Pág. 240
140x90			Pág. 215		Pág. 240
140x100			Pág. 215		Pág. 240
150x70					Pág. 241
150x80					Pág. 241
150x90					Pág. 241
150x100					Pág. 241
160x70					Pág. 241
160x80					Pág. 241
160x90					Pág. 241
160x100					Pág. 241
170x70					Pág. 242
170x80					Pág. 242
170x90					Pág. 242
170x100					Pág. 242
180x70					Pág. 242
180x80					Pág. 242
180x90					Pág. 242
180x100					Pág. 242
190x70					Pág. 243
190x80					Pág. 243
190x90					Pág. 243
190x100					Pág. 243
200x70					Pág. 243
200x80					Pág. 243
200x90					Pág. 243
200x100					Pág. 243

PLATOS DE DUCHA

RECTANGULAR	ACRÍLICO							
	PIANO SOBRE SUELO	STRADO SOBRE SUELO	OPEN SOBRE SUELO	NEW WCCARE ENCASTRAR	STRADO ENCASTRAR	PIANO ENCASTRAR	MILLENNIUM EXTRA-PLANO	OPEN EXTRA-PLANO
80x70								
80x80	Pág. 219					Pág. 230		
85x70								
90x70								
90x75							Pág. 233	
90x80								
90x90	Pág. 219					Pág. 230		
100x70	Pág. 219		Pág. 225			Pág. 230		Pág. 235
100x75	Pág. 219	Pág. 223	Pág. 225		Pág. 228	Pág. 230		Pág. 235
100x80	Pág. 219	Pág. 223	Pág. 225		Pág. 228	Pág. 230		Pág. 235
100x90	Pág. 219	Pág. 223	Pág. 225		Pág. 228	Pág. 230		Pág. 235
100x100	Pág. 219					Pág. 230		
110x70								
110x80	Pág. 219					Pág. 230		
110x90							Pág. 233	
120x70	Pág. 220		Pág. 225			Pág. 231		Pág. 235
120x75	Pág. 220	Pág. 224	Pág. 225		Pág. 229	Pág. 231		Pág. 235
120x80	Pág. 220	Pág. 224	Pág. 225		Pág. 229	Pág. 231		Pág. 235
120x90	Pág. 220	Pág. 224	Pág. 225	Pág. 228	Pág. 229	Pág. 231		Pág. 235
130x70	Pág. 220					Pág. 231		
130x75	Pág. 220					Pág. 231		
130x80	Pág. 220					Pág. 231		
130x90	Pág. 220					Pág. 231		
140x70	Pág. 220		Pág. 225			Pág. 231		Pág. 235
140x75	Pág. 220	Pág. 224	Pág. 225		Pág. 229	Pág. 231		Pág. 235
140x80	Pág. 220	Pág. 224	Pág. 225		Pág. 229	Pág. 231		Pág. 235
140x90	Pág. 220	Pág. 224	Pág. 225		Pág. 229	Pág. 231		Pág. 235
150x70	Pág. 220		Pág. 226			Pág. 231		Pág. 236
150x75	Pág. 220					Pág. 231		
150x80	Pág. 220					Pág. 231		
150x90	Pág. 220					Pág. 231		
160x70	Pág. 221		Pág. 226			Pág. 232		Pág. 236
160x75	Pág. 221	Pág. 224	Pág. 226		Pág. 229	Pág. 232		Pág. 236
160x80	Pág. 221	Pág. 224	Pág. 226		Pág. 229	Pág. 232		Pág. 236
160x90	Pág. 221	Pág. 224	Pág. 226		Pág. 229	Pág. 232		Pág. 236
170x70	Pág. 221		Pág. 226			Pág. 232		Pág. 236
170x75	Pág. 221	Pág. 224	Pág. 226		Pág. 229	Pág. 232		Pág. 236
170x80		Pág. 224	Pág. 226		Pág. 229			Pág. 236
170x90		Pág. 224			Pág. 229			
180x70	Pág. 221					Pág. 232		
180x75	Pág. 221		Pág. 226			Pág. 232		Pág. 236
180x80	Pág. 221		Pág. 226			Pág. 232		Pág. 236
180x90	Pág. 221					Pág. 232		
190x70								
190x80								
190x90								
200x70	Pág. 221					Pág. 232		
200x75								
200x80	Pág. 221					Pág. 232		
200x90	Pág. 221					Pág. 232		



> P. 253 MAMPARAS

Referencia	Descripción	€ Blanco
91100080 ①	PLATO COBALT 100x80 EXTRA-PLANO 1000x800x50mm / 34.00Kg Plato en Solid Surface. Válvula incluida. En blanco mate .	950,00€

Referencia	Descripción	€ Blanco
91120080 ②	PLATO COBALT 120x80 EXTRA-PLANO 1200x800x50mm / 45.00Kg Plato en Solid Surface. Válvula incluida. En blanco mate .	1.060,00€

91120090 ③	PLATO COBALT 120x90 EXTRA-PLANO 1200x900x50mm / 50.00Kg Plato en Solid Surface. Válvula incluida. En blanco mate .	1.060,00€
-------------------	--	------------------

NEW

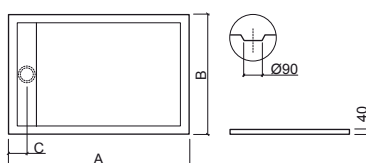
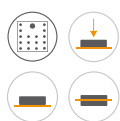

	A	B	C	
①	100x80	1000	800	250
②	120x80	1200	800	250
③	120x90	1200	900	250

LEGENDA.

Antiderrapante
 Extra-plano
 Sobre suelo
 En caja

BL. BLANCO

SELENIUM

solid surface | extra-plano | sobre suelo | encastrar



> P. 253 MAMPARAS

Referencia	Descripción	€ Blanco
92100080 ①	PLATO SELENIUM 100x80 EXTRA-PLANO 1000x800x50mm / 36.00Kg Plato en Solid Surface. Válvula incluida. En blanco mate .	830,00€

Referencia	Descripción	€ Blanco
92120080 ②	PLATO SELENIUM 120x80 EXTRA-PLANO 1200x800x50mm / 44.00Kg Plato en Solid Surface. Válvula incluida. En blanco mate .	950,00€
92120090 ③	PLATO SELENIUM 120x90 EXTRA-PLANO 1200x900x50mm / 57.20Kg Plato en Solid Surface. Válvula incluida. En blanco mate .	950,00€

NEW

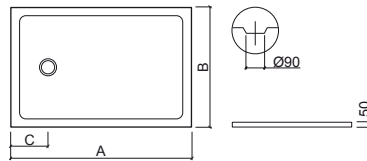
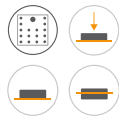

	A	B	C	
①	100x80	1000	800	250
②	120x80	1200	800	250
③	120x90	1200	900	250

LEGENDA.

Extra-plano

Sobre suelo

En caja

BL. BLANCO

STEPIN

cerámico | extra-plano | sobre suelo | encastrar



> P. 247 VÁLVULAS > P. 253 MAMPARAS

> P. 247 VÁLVULAS > P. 253 MAMPARAS

Referencia Descripción € Blanco € Color

107520AD **PLATO STEPIN 80x80 EXTRA-PLANO C/ANTIDESLIZANTE** **239,00€** **239,00€**
800x800x35mm / 23.8Kg / Piezas palet BL-COL=11
Incluye válvula Ref. 48711. En blanco, negro y gris.

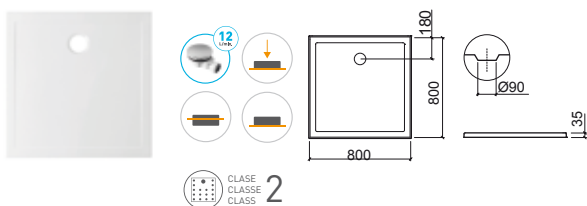

Referencia Descripción € Blanco € Color

107530AD **PLATO STEPIN 90x90 EXTRA-PLANO C/ANTIDESLIZANTE** **273,00€** **273,00€**
896x900x30mm / 26.3Kg / Piezas palet BL-COL=11
Incluye válvula Ref. 48711. En blanco, negro y gris.

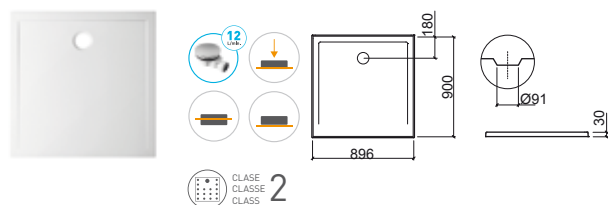

Referencia Descripción € Blanco € Color

107562AD ① **PLATO STEPIN 100x70 EXTRA-PLANO C/ANTIDESLIZANTE** **266,00€** **266,00€**
1000x700x30mm / 24.4Kg / Piezas palet BL-COL=11
Incluye válvula Ref. 48711. En blanco, negro y gris.

107542AD ② **PLATO STEPIN 100x80 EXTRA-PLANO C/ANTIDESLIZANTE** **273,00€** **273,00€**
990x790x30mm / 26.4Kg / Piezas palet BL-COL=11
Incluye válvula Ref. 48711. En blanco, negro y gris.

107572AD ③ **PLATO STEPIN 120x70 EXTRA-PLANO C/ANTIDESLIZANTE** **279,00€** **279,00€**
1200x700x30mm / 28.8Kg / Piezas palet BL-COL=11
Incluye válvula Ref. 48711. En blanco, negro y gris.

107552AD ④ **PLATO STEPIN 120x80 EXTRA-PLANO C/ANTIDESLIZANTE** **286,00€** **286,00€**
1195x795x30mm / 31.8Kg / Piezas palet BL-COL=11
Incluye válvula Ref. 48711. En blanco, negro y gris.

107612AD ⑤ **PLATO STEPIN 120x90 EXTRA-PLANO C/ANTIDESLIZANTE** **351,00€** **351,00€**
1194x895x33mm / 41.2Kg / Piezas palet BL=11
Incluye válvula Ref. 48711. En blanco, negro y gris.

107622AD ⑥ **PLATO STEPIN 140x70 EXTRA-PLANO C/ANTIDESLIZANTE** **338,00€** **338,00€**
1397x693x33mm / 36.4Kg / Piezas palet BL-COL=11
Incluye válvula Ref. 48711. En blanco, negro y gris.

107632AD ⑦ **PLATO STEPIN 140x80 EXTRA-PLANO C/ANTIDESLIZANTE** **351,00€** **351,00€**
1398x790x30mm / 37.6Kg / Piezas palet BL-COL=11
Incluye válvula Ref. 48711. En blanco, negro y gris.

107642AD ⑧ **PLATO STEPIN 140x90 EXTRA-PLANO C/ANTIDESLIZANTE** **366,00€** **366,00€**
1395x891x33mm / 43.7Kg / Piezas palet BL-COL=11
Incluye válvula Ref. 48711. En blanco, negro y gris.

	A	B	C	D	E		A	B	C	D	E	
①	1000	700	180	30	Ø91	⑤	120	1194	895	250	33	Ø91
②	990	790	180	30	Ø90	⑥	140	1397	693	250	33	Ø91
③	1200	700	180	30	Ø91	⑦	140	1398	790	250	30	Ø90
④	1195	795	180	30	Ø90	⑧	140	1395	891	250	33	Ø91

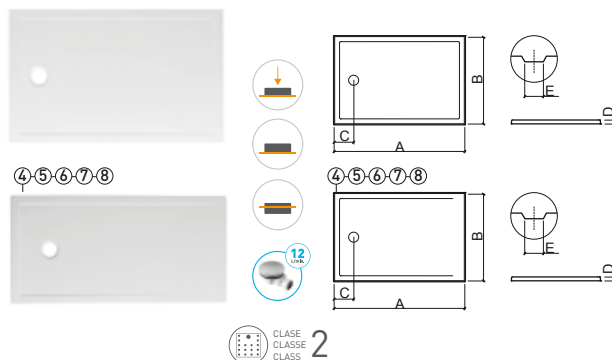

LEYENDA.

Sobre suelo Encastrar Extra-plano En caja

BL. BLANCO / COL. COLOR

WATERLINE

cerámico | extra-plano | sobre suelo



> P. 247 VÁLVULAS > P. 253 MAMPARAS

Referencia	Descripción	€ Blanco
107470	① PLATO WATERLINE 80x80 EXTRA-PLANO 800x800x50mm / 27.8Kg / Piezas palet BL=13 Compatible con válvula Ref. 48711/26.	181,00€
107780	② PLATO WATERLINE 90x90 EXTRA-PLANO 898x898x45mm / 33.9Kg / Piezas palet BL=13 Compatible con válvula Ref. 48711/26.	223,00€

	A	B	C	D	
①	80	800	800	180	50
②	90	898	898	220	45

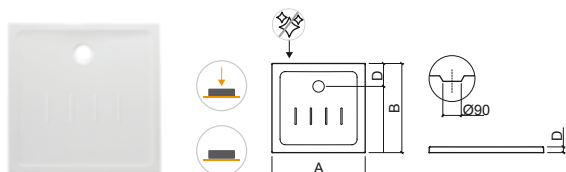

Referencia	Descripción	€ Blanco
107442	① PLATO WATERLINE 90x70 EXTRA-PLANO 905x708x45mm / 26.2Kg / Piezas palet BL=11 Compatible con válvula Ref. 48711/26.	181,00€
107452	② PLATO WATERLINE 100x70 EXTRA-PLANO 1010x706x45mm / 28.6Kg / Piezas palet BL=10 Compatible con válvula Ref. 48711/26.	214,00€
107722	③ PLATO WATERLINE 100x80 EXTRA-PLANO 992x795x45mm / 33.9Kg / Piezas palet BL=10 Compatible con válvula Ref. 48711/26.	223,00€
107732	④ PLATO WATERLINE 100x90 EXTRA-PLANO 995x895x45mm / 38.0Kg Compatible con válvula Ref. 48711/26.	255,00€
107462	⑤ PLATO WATERLINE 120x70 EXTRA-PLANO 1200x700x45mm / 30.3Kg / Piezas palet BL=06 Compatible con válvula Ref. 48711/26.	241,00€
107742	⑥ PLATO WATERLINE 120x80 EXTRA-PLANO 1198x796x45mm / 40.5Kg Compatible con válvula Ref. 48711/26.	264,00€
107752	⑦ PLATO WATERLINE 120x90 EXTRA-PLANO 1195x895x45mm / 45.5Kg Compatible con válvula Ref. 48711/26.	306,00€
107512	⑧ PLATO WATERLINE 140x70 EXTRA-PLANO 1390x698x47mm / 38.2Kg Compatible con válvula Ref. 48711/26.	281,00€

	A	B	C	D	
①	90	905	708	184	45
②	100	1010	706	185	45
③	100	992	795	220	45
④	100	995	895	220	45
⑤	120	1200	700	180	45
⑥	120	1198	796	220	45
⑦	120	1195	895	220	45
⑧	140	1390	698	177	47

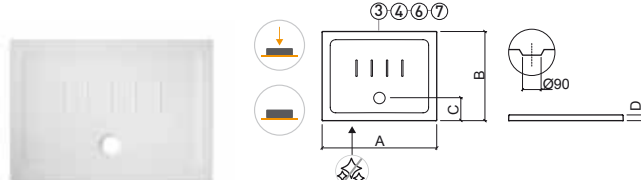

LEYENDA.

Cara no esmaltada Sobre suelo Extra-plano

BL. BLANCO



> P. 247 VÁLVULAS > P. 253 MAMPARAS

Referencia	Descripción	€ Blanco
107150	① PLATO MORAIRA 70x70 700x700x80mm / 25.4Kg / Piezas palet BL=14 Compatible con válvula Ref. 495.	115,00€
107160	② PLATO MORAIRA 75x75 750x750x80mm / 27.2Kg / Piezas palet BL=13 Compatible con válvula Ref. 495.	131,00€
107170	③ PLATO MORAIRA 80x80 800x800x80mm / 31.2Kg / Piezas palet BL=13 Compatible con válvula Ref. 495.	140,00€

	A	B	C
①	70	700	150
②	75	750	145
③	80	800	150

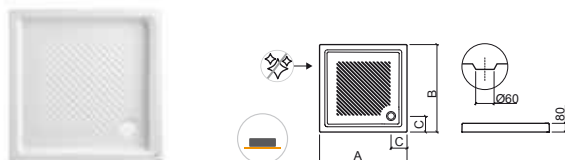

Referencia	Descripción	€ Blanco
107250	PLATO MORAIRA 90x90 900x900x95mm / 41.8Kg / Piezas palet BL=11 Compatible con válvula Ref. 495.	196,00€

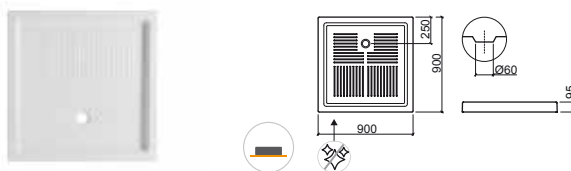

LEYENDA.

 Cara no esmaltada  Sobre suelo

BL. BLANCO

WATERLINE

cerámica | encastrar



> P. 247 VÁLVULAS > P. 253 MAMPARAS

Referencia Descripción € Blanco

107480 ① **PLATO ENCASTRAR WATERLINE 80x80** **203,00€**
 800x800x20mm / 24.2Kg / Piezas palet BL=13
 Con profundidad interior de 80mm. Compatible con válvula Ref. 499.

107500 ② **PLATO ENCASTRAR WATERLINE 90x90** **227,00€**
 895x895x18mm / 39.6Kg / Piezas palet BL=10
 Con profundidad interior de 73mm. Compatible con válvula Ref. 499.

	A	B	C	D	E	
①	80	800	800	164	20	80
②	90	895	895	180	18	73

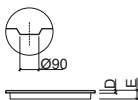
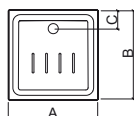

LEYENDA.

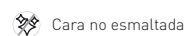
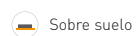

BL. BLANCO



> P. 247 VÁLVULAS > P. 253 MAMPARAS

Referencia Descripción € Bl textura

803620 **PLATO PIANO 80x80 TEXTURADO** **167,00€**
 800x800x75mm / 11.0Kg / Piezas palet BL=10
 Con profundidad interior de 50mm. Compatible con válvula Ref. 48711/26.

	A	B	C	D	E
80	800	800	200	75	46



Referencia Descripción € Bl textura

803630 **PLATO PIANO 90x90 TEXTURADO** **194,00€**
 900x900x75mm / 13.0Kg / Piezas palet BL=10
 Con profundidad interior de 50mm. Compatible con válvula Ref. 48711/26.

	A	B	C	D	E
90	900	900	200	75	46



Referencia Descripción € Bl textura

803640 **PLATO PIANO 100x100 TEXTURADO** **226,00€**
 997x1000x75mm / 15.0Kg / Piezas palet BL=10
 Con profundidad interior de 45mm. Compatible con válvula Ref. 48711/26.

	A	B	C	D	E
100	997	1000	200	75	48



Referencia Descripción € Bl textura

803070 ① **PLATO PIANO 100x70 TEXTURADO** **200,00€**
 1000x700x75mm / 13.0Kg / Piezas palet BL=10
 Con profundidad interior de 50mm. Compatible con válvula Ref. 48711/26.

803080 ② **PLATO PIANO 100x75 TEXTURADO** **204,00€**
 1000x750x75mm / 14.0Kg / Piezas palet BL=10
 Con profundidad interior de 47mm. Compatible con válvula Ref. 48711/26.

803090 ③ **PLATO PIANO 100x80 TEXTURADO** **211,00€**
 998x803x75mm / 14.0Kg / Piezas palet BL=10
 Con profundidad interior de 48mm. Compatible con válvula Ref. 48711/26.

803110 ④ **PLATO PIANO 100x90 TEXTURADO** **216,00€**
 1000x902x75mm / 15.0Kg / Piezas palet BL=10
 Con profundidad interior de 45mm. Compatible con válvula Ref. 48711/26.

	A	B	C	D	E
①	1000	700	250	75	50
②	1000	750	250	75	47
③	998	803	250	75	48
④	1000	902	250	75	46

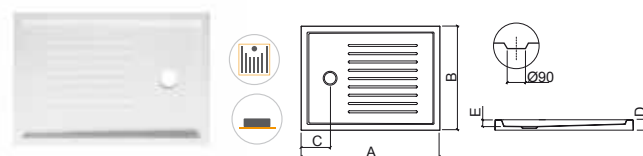

Referencia Descripción € Bl textura

803680 **PLATO PIANO 110x80 TEXTURADO** **214,00€**
 1100x800x75mm / 15.0Kg / Piezas palet BL=10
 Con profundidad interior de 45mm. Compatible con válvula Ref. 48711/26.

	A	B	C	D	E
110	1100	800	250	75	46

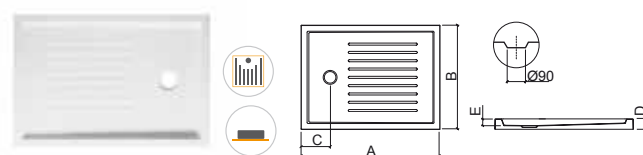

LEYENDA.

Sobre suelo Textura En caja

BL. BLANCO

PIANO

acrílico | sobre suelo

Referencia	Descripción	€ Bl textura
803120	① PLATO PIANO 120x70 TEXTURADO 1198x702x75mm / 13.5Kg / Piezas palet BL=10 Con profundidad interior de 47mm. Compatible con válvula Ref. 48711/26.	213,00€
803130	② PLATO PIANO 120x75 TEXTURADO 1200x753x75mm / 14.0Kg / Piezas palet BL=10 Con profundidad interior de 46mm. Compatible con válvula Ref. 48711/26.	220,00€
803140	③ PLATO PIANO 120x80 TEXTURADO 1200x800x75mm / 14.5Kg / Piezas palet BL=10 Con profundidad interior de 48mm. Compatible con válvula Ref. 48711/26.	225,00€
803150	④ PLATO PIANO 120x90 TEXTURADO 1203x903x75mm / 16.0Kg / Piezas palet BL=10 Con profundidad interior de 48mm. Compatible con válvula Ref. 48711/26.	229,00€

	A	B	C	D	E
①	120	1198	702	253	75 47
②	120	1200	753	252	75 46
③	120	1200	800	250	75 48
④	120	1203	903	251	75 48

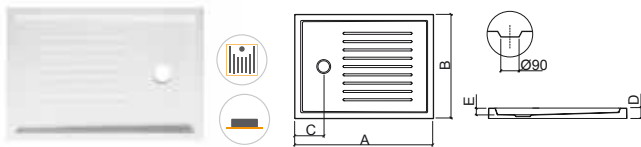

Referencia	Descripción	€ Bl textura
803210	① PLATO PIANO 140x70 TEXTURADO 1400x700x75mm / 17.0Kg / Piezas palet BL=10 Con profundidad interior de 45mm. Compatible con válvula Ref. 48711/26.	229,00€
803220	② PLATO PIANO 140x75 TEXTURADO 1400x750x75mm / 18.0Kg / Piezas palet BL=10 Con profundidad interior de 45mm. Compatible con válvula Ref. 48711/26.	236,00€
803230	③ PLATO PIANO 140x80 TEXTURADO 1393x803x75mm / 17.5Kg / Piezas palet BL=10 Con profundidad interior de 45mm. Compatible con válvula Ref. 48711/26.	240,00€
803240	④ PLATO PIANO 140x90 TEXTURADO 1400x899x75mm / 19.0Kg / Piezas palet BL=10 Con profundidad interior de 45mm. Compatible con válvula Ref. 48711/26.	246,00€

	A	B	C	D	E
①	140	1400	700	250	75 46
②	140	1400	750	250	75 50
③	140	1396	803	250	75 48
④	140	1400	899	250	75 50

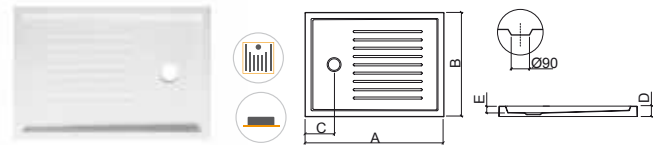

Referencia	Descripción	€ Bl textura
803160	① PLATO PIANO 130x70 TEXTURADO 1300x701x75mm / 15.0Kg / Piezas palet BL=10 Con profundidad interior de 45mm. Compatible con válvula Ref. 48711/26.	222,00€
803170	② PLATO PIANO 130x75 TEXTURADO 1302x752x75mm / 18.0Kg / Piezas palet BL=10 Con profundidad interior de 45mm. Compatible con válvula Ref.48711/26.	226,00€
803180	③ PLATO PIANO 130x80 TEXTURADO 1300x801x75mm / 17.0Kg / Piezas palet BL=10 Con profundidad interior de 45mm. Compatible con válvula Ref. 48711/26.	233,00€
803190	④ PLATO PIANO 130x90 TEXTURADO 1300x900x75mm / 19.0Kg / Piezas palet BL=10 Con profundidad interior de 45mm. Compatible con válvula Ref.48711/26.	237,00€

	A	B	C	D	E
①	130	1300	701	250	75 46
②	130	1302	752	251	75 46
③	130	1300	801	250	75 46
④	130	1300	900	253	75 48

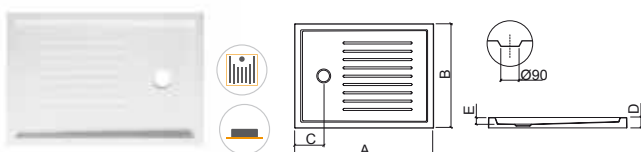

Referencia	Descripción	€ Bl textura
803250	① PLATO PIANO 150x70 TEXTURADO 1498x700x75mm / 18.0Kg / Piezas palet BL=10 Con profundidad interior de 60mm. Compatible con válvula Ref. 48711/26.	239,00€
803260	② PLATO PIANO 150x75 TEXTURADO 1500x752x75mm / 22.0Kg / Piezas palet BL=10 Con profundidad interior de 60mm. Compatible con válvula Ref.48711/26.	245,00€
803270	③ PLATO PIANO 150x80 TEXTURADO 1500x801x75mm / 19.0Kg / Piezas palet BL=10 Con profundidad interior de 60mm. Compatible con válvula Ref. 48711/26.	250,00€
803280	④ PLATO PIANO 150x90 TEXTURADO 1500x900x75mm / 22.0Kg / Piezas palet BL=10 Con profundidad interior de 60mm. Compatible con válvula Ref. 48711/26.	255,00€

	A	B	C	D	E
①	150	1498	700	250	75 46
②	150	1500	752	250	75 46
③	150	1500	801	250	75 46
④	150	1500	900	250	75 46

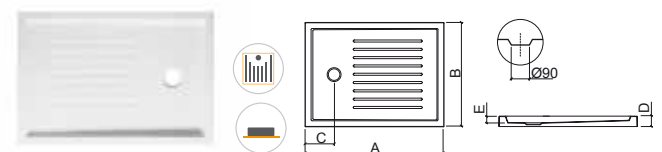

LEYENDA.

En caja Textura Sobre suelo

BL. BLANCO

Referencia	Descripción	€ Bl textura
803290	① PLATO PIANO 160x70 TEXTURADO  1600x700x75mm / 21.0Kg / Piezas palet BL=10 Con profundidad interior de 60mm. Compatible con válvula Ref. 48711/26.	306,00€
803310	② PLATO PIANO 160x75 TEXTURADO  1602x755x75mm / 22.0Kg / Piezas palet BL=10 Con profundidad interior de 60mm. Compatible con válvula Ref. 48711/26.	313,00€
803320	③ PLATO PIANO 160x80 TEXTURADO  1600x803x75mm / 23.0Kg / Piezas palet BL=10 Con profundidad interior de 60mm. Compatible con válvula Ref. 48711/26.	318,00€
803330	④ PLATO PIANO 160x90 TEXTURADO  1600x900x75mm / 24.0Kg / Piezas palet BL=10 Con profundidad interior de 60mm. Compatible con válvula Ref. 48711/26.	323,00€

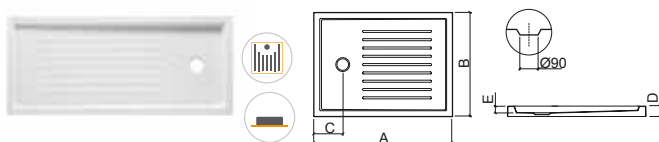

	A	B	C	D	E	
①	160	1600	700	250	75	60
②	160	1602	755	250	75	53
③	160	1600	803	252	75	57
④	160	1600	900	250	75	55

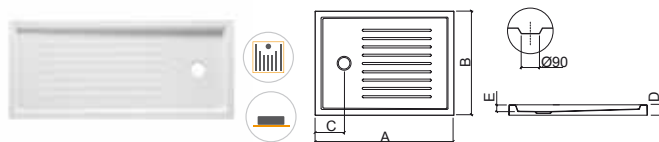

Referencia	Descripción	€ Bl textura
803340	① PLATO PIANO 180x70 TEXTURADO  1798x700x75mm / 24.0Kg / Piezas palet BL=10 Con profundidad interior de 60mm. Compatible con válvula Ref. 48711/26.	338,00€
803350	② PLATO PIANO 180x75 TEXTURADO  1800x750x75mm / 25.0Kg / Piezas palet BL=10 Con profundidad interior de 60mm. Compatible con válvula Ref. 48711/26.	346,00€
803360	③ PLATO PIANO 180x80 TEXTURADO  1804x804x75mm / 26.0Kg / Piezas palet BL=10 Con profundidad interior de 60mm. Compatible con válvula Ref. 48711/26.	350,00€
803370	④ PLATO PIANO 180x90 TEXTURADO  1800x900x75mm / 28.0Kg / Piezas palet BL=10 Con profundidad interior de 60mm. Compatible con válvula Ref. 48711/26.	357,00€

	A	B	C	D	E	
①	180	1798	700	250	75	60
②	180	1800	750	250	75	60
③	180	1804	804	252	75	62
④	180	1800	900	250	75	65



Referencia	Descripción	€ Bl textura
803490	① PLATO PIANO 170x70 TEXTURADO  1700x703x75mm / 22.0Kg / Piezas palet BL=10 Con profundidad interior de 60mm. Compatible con válvula Ref. 48711/26.	333,00€
803510	② PLATO PIANO 170x75 TEXTURADO  1698x751x75mm / 23.0Kg / Piezas palet BL=10 Con profundidad interior de 60mm. Compatible con válvula Ref. 48711/26.	337,00€

	A	B	C	D	E	
①	170	1700	703	250	75	44
②	170	1698	751	250	75	55

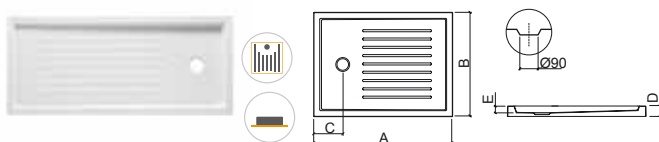

Referencia	Descripción	€ Bl textura
803380	① PLATO PIANO 200x70 TEXTURADO  2000x700x75mm / 27.0Kg / Piezas palet BL=10 Con profundidad interior de 60mm. Compatible con válvula Ref. 48711/26.	372,00€
803410	② PLATO PIANO 200x80 TEXTURADO  2000x800x75mm / 14.0Kg / Piezas palet BL=10 Con profundidad interior de 60mm. Compatible con válvula Ref. 48711/26.	380,00€
803420	③ PLATO PIANO 200x90 TEXTURADO  2003x903x75mm / Piezas palet BL=10 Con profundidad interior de 60mm. Compatible con válvula Ref. 48711/26.	390,00€

	A	B	C	D	E	
①	200	2000	700	250	75	65
②	200	2000	800	250	75	60
③	200	2003	903	253	75	60

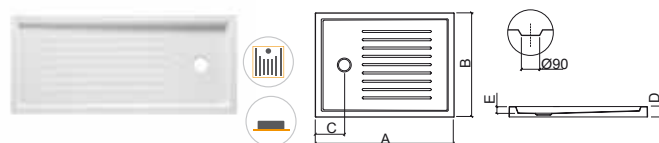

LEYENDA.

-  Sobre suelo
-  Textura
-  En caja

BL. BLANCO

MOSAICO

acrílico | sobre suelo



> P. 247 VÁLVULAS > P. 253 MAMPARAS

Referencia	Descripción	€ Blanco
800230	① PLATO MOSAICO 70x70x8	173,00€
	700x700x80mm / 10.7Kg / Piezas palet BL=10 Compatible con válvula Ref. 48711/26.	
800430	② PLATO MOSAICO 70x70x12	167,00€
	700x700x120mm / 11.0Kg / Piezas palet BL=10 Compatible con válvula Ref. 495.	
800420	③ PLATO MOSAICO 70x70x16	157,00€
	700x700x160mm / 12.2Kg / Piezas palet BL=10 Compatible con válvula Ref. 495.	

Referencia	Descripción	€ Blanco
800240	④ PLATO MOSAICO 75x75x8	189,00€
	750x750x80mm / 12.1Kg / Piezas palet BL=10 Compatible con válvula Ref.48711/26.	
800450	⑤ PLATO MOSAICO 75x75x12	178,00€
	750x750x120mm / 11.4Kg / Piezas palet BL=10 Compatible con válvula Ref. 495.	
800440	⑥ PLATO MOSAICO 75x75x16	161,00€
	750x750x160mm / 13.2Kg / Piezas palet BL=10 Compatible con válvula Ref. 495.	

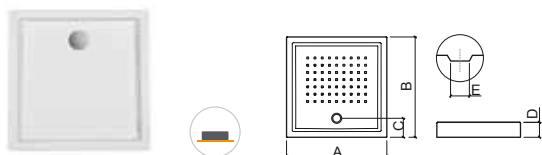

	A	B	C	D	E		A	B	C	D	E		
①	70	700	700	170	80	Ø90	④	75	750	750	170	80	Ø90
②	70	700	700	170	120	Ø62	⑤	75	750	750	170	120	Ø62
③	70	700	700	170	160	Ø62	⑥	75	750	750	170	160	Ø62

LEYENDA.

En caja

Textura

Sobre suelo

BL. BLANCO

ELSY

acrílico | sobre suelo



> P. 247 VÁLVULAS > P. 253 MAMPARAS

Referencia	Descripción	€ Blanco
800030	① PLATO ELSY 75x75 750x745x130mm / 11.8Kg / Piezas palet BL=10 Compatible con válvula Ref. 495.	187,00€
800040	② PLATO ELSY 80x80 800x795x130mm / 13.6Kg / Piezas palet BL=10 Compatible con válvula Ref. 495.	201,00€
800050	③ PLATO ELSY 90x90 900x893x135mm / 14.8Kg / Piezas palet BL=10 Compatible con válvula Ref. 495.	213,00€

	A	B	C	D	E	R
①	75	750	745	200	550	130
②	80	800	795	200	600	130
③	90	900	893	200	700	135

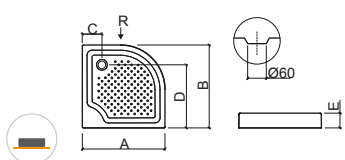

STRADO

acrílico | sobre suelo



> P. 247 VÁLVULAS > P. 253 MAMPARAS

Referencia	Descripción	€ Blanco
800910	① PLATO STRADO 100x75 1001x750x120mm / 16.5Kg / Piezas palet BL=10 Compatible con válvula Ref. 48711/26.	315,00€
800930	② PLATO STRADO 100x80 1001x801x120mm / 18.5Kg / Piezas palet BL=10 Compatible con válvula Ref. 48711/26.	337,00€
800950	③ PLATO STRADO 100x90 1001x901x120mm / 20.0Kg / Piezas palet BL=10 Compatible con válvula Ref. 48711/26.	370,00€

	A	B	C	D
①	100	1001	750	181
②	100	1001	801	181
③	100	1001	901	181

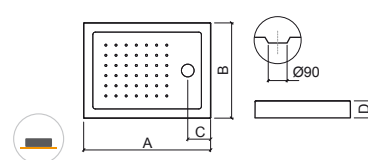

LEYENDA.

En caja

Sobre suelo

BL. BLANCO

STRADO

acrílico | sobre suelo



> P. 247 VÁLVULAS > P. 253 MAMPARAS

Referencia	Descripción	€ Blanco
800720	① PLATO STRADO 120x75 1200x750x120mm / 17.0Kg / Piezas palet BL=10 Compatible con válvula Ref. 48711/26.	325,00€
800810	② PLATO STRADO 120x80 1200x800x120mm / 19.0Kg / Piezas palet BL=10 Compatible con válvula Ref.48711/26.	351,00€
800850	③ PLATO STRADO 120x90 1200x900x120mm / 21.0Kg / Piezas palet BL=10 Compatible con válvula Ref. 48711/26.	433,00€

Referencia	Descripción	€ Blanco
800730	④ PLATO STRADO 140x75 1400x750x120mm / 20.5Kg / Piezas palet BL=10 Compatible con válvula Ref. 48711/26.	337,00€
800820	⑤ PLATO STRADO 140x80 1400x800x120mm / 22.5Kg / Piezas palet BL=10 Compatible con válvula Ref. 48711/26.	362,00€
800860	⑥ PLATO STRADO 140x90 1400x900x120mm / 25.0Kg / Piezas palet BL=10 Compatible con válvula Ref. 48711/26.	475,00€

Referencia	Descripción	€ Blanco
800740	⑦ PLATO STRADO 160x75 1600x750x120mm / 23.3Kg / Piezas palet BL=10 Compatible con válvula Ref. 48711/26.	350,00€
800830	⑧ PLATO STRADO 160x80 1600x800x120mm / 25.3Kg / Piezas palet BL=10 Compatible con válvula Ref. 48711/26.	379,00€
800870	⑨ PLATO STRADO 160x90 1600x900x120mm / 28.5Kg / Piezas palet BL=10 Compatible con válvula Ref. 48711/26.	515,00€

Referencia	Descripción	€ Blanco
800750	⑩ PLATO STRADO 170x75 1700x750x120mm / 24.6Kg / Piezas palet BL=10 Compatible con válvula Ref. 48711/26.	363,00€
800840	⑪ PLATO STRADO 170x80 1700x800x120mm / 26.6Kg / Piezas palet BL=10 Compatible con válvula Ref. 48711/26.	383,00€
800880	⑫ PLATO STRADO 170x90 1700x900x120mm / 30.0Kg / Piezas palet BL=10 Compatible con válvula Ref. 48711/26.	538,00€

	A	B	C	D	E
①	120	1200	750	175	120 125
②	120	1200	800	180	120 125
③	120	1200	900	180	120 124

	A	B	C	D	E
④	140	1400	750	175	120 125
⑤	140	1400	800	180	120 128
⑥	140	1400	900	180	120 128

	A	B	C	D	E
⑦	160	1600	750	175	120 130
⑧	160	1600	800	180	120 132
⑨	160	1600	900	180	120 132

	A	B	C	D	E
⑩	170	1700	750	180	120 130
⑪	170	1700	800	180	120 134
⑫	170	1700	900	180	120 134

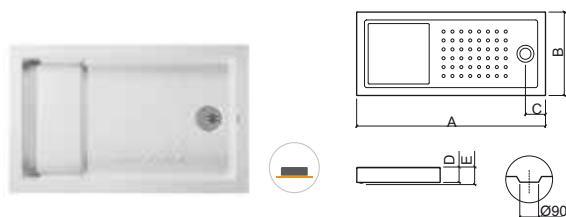
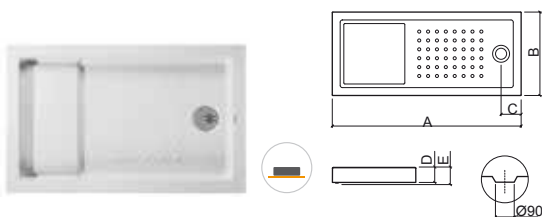

LEYENDA.

 Sobre suelo

 En caja

BL. BLANCO



> P. 247 VÁLVULAS > P. 253 MAMPARAS

Referencia	Descripción	€ Blanco
801210 ①	PLATO OPEN 100x70 1000x700x75mm / 12.5Kg / Piezas palet BL=10 Compatible con válvula Ref. 48711/26.	271,00€
801240 ②	PLATO OPEN 100x75 1000x750x75mm / 13.0Kg / Piezas palet BL=10 Compatible con válvula Ref. 48711/26.	282,00€
801270 ③	PLATO OPEN 100x80 1000x800x75mm / 13.5Kg / Piezas palet BL=10 Compatible con válvula Ref. 48711/26.	291,00€
801310 ④	PLATO OPEN 100x90 1000x900x75mm / 15.0Kg / Piezas palet BL=10 Compatible con válvula Ref. 48711/26.	301,00€

Referencia	Descripción	€ Blanco
801230 ⑨	PLATO OPEN 140x70 1400x700x75mm / 16.5Kg / Piezas palet BL=10 Compatible con válvula Ref. 48711/26.	350,00€
801260 ⑩	PLATO OPEN 140x75 1400x750x75mm / 17.0Kg / Piezas palet BL=10 Compatible con válvula Ref. 48711/26.	360,00€
801290 ⑪	PLATO OPEN 140x80 1400x800x75mm / 17.5Kg / Piezas palet BL=10 Compatible con válvula Ref. 48711/26.	370,00€
801330 ⑫	PLATO OPEN 140x90 1400x900x75mm / 19.0Kg / Piezas palet BL=10 Compatible con válvula Ref. 48711/26.	381,00€

Referencia	Descripción	€ Blanco
801220 ⑤	PLATO OPEN 120x70 1200x700x75mm / 14.5Kg / Piezas palet BL=10 Compatible con válvula Ref. 48711/26.	306,00€
801250 ⑥	PLATO OPEN 120x75 1200x755x75mm / 15.0Kg / Piezas palet BL=10 Compatible con válvula Ref. 48711/26.	310,00€
801280 ⑦	PLATO OPEN 120x80 1206x806x75mm / 15.5Kg / Piezas palet BL=10 Compatible con válvula Ref. 48711/26.	319,00€
801320 ⑧	PLATO OPEN 120x90 1200x900x75mm / 17.0Kg / Piezas palet BL=10 Compatible con válvula Ref. 48711/26.	330,00€

	A	B	C	D
⑨	140	1400	700	175 75
⑩	140	1400	750	180 75
⑪	140	1400	800	180 70
⑫	140	1400	900	175 75

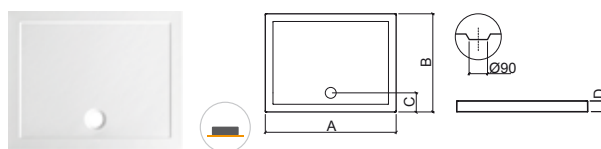

	A	B	C	D
①	100	1000	700	180 75
②	100	1000	750	175 75
③	100	1000	800	175 75
④	100	1000	900	175 75
⑤	120	1200	700	180 75
⑥	120	1200	755	175 75
⑦	120	1206	806	175 75
⑧	120	1200	900	175 75

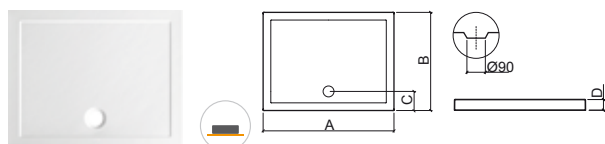

LEYENDA.

En caja Sobre suelo

BL. BLANCO

OPEN

acrílico | sobre suelo



> P. 247 VÁLVULAS > P. 253 MAMPARAS

Referencia Descripción € Blanco

801590 **PLATO OPEN 150x70** **374,00€**

1500x700x75mm / 20.5Kg / Piezas palet BL=10
Compatible con válvula Ref. 48711/26.

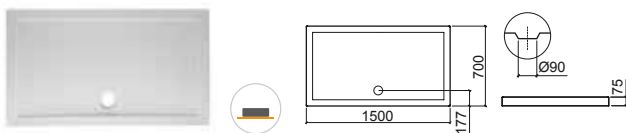

Referencia Descripción € Blanco

801630 ① **PLATO OPEN 160x70** **432,00€**

1600x700x75mm / 14.5Kg / Piezas palet BL=10
Compatible con válvula Ref. 48711/26.

801640 ② **PLATO OPEN 160x75** **450,00€**

1600x750x75mm / 15.0Kg / Piezas palet BL=10
Compatible con válvula Ref. 48711/26.

801650 ③ **PLATO OPEN 160x80** **483,00€**

1600x800x75mm / 15.5Kg / Piezas palet BL=10
Compatible con válvula Ref. 48711/26.

801660 ④ **PLATO OPEN 160x90** **538,00€**

1600x900x75mm / 17.0Kg / Piezas palet BL=10
Compatible con válvula Ref. 48711/26.

	A	B	C	D
①	160	1600	700	175
②	160	1600	750	177
③	160	1600	800	176
④	160	1600	900	176



Referencia Descripción € Blanco

801670 ① **PLATO OPEN 170x70** **506,00€**

1703x701x75mm / Piezas palet BL=10
Compatible con válvula Ref. 48711/26.

801680 ② **PLATO OPEN 170x75** **527,00€**

1700x750x75mm / 23.0Kg / Piezas palet BL=10
Compatible con válvula Ref. 48711/26.

801690 ③ **PLATO OPEN 170x80** **561,00€**

1700x800x75mm / 22.0Kg / Piezas palet BL=10
Compatible con válvula Ref. 48711/26.

	A	B	C	D
①	170	1703	701	176
②	170	1700	750	176
③	170	1700	800	176



Referencia Descripción € Blanco

801720 ① **PLATO OPEN 180x75** **583,00€**

1800x750x75mm / 25.0Kg / Piezas palet BL=10
Compatible con válvula Ref. 48711/26.

801730 ② **PLATO OPEN 180x80** **616,00€**

1800x800x75mm / 26.5Kg / Piezas palet BL=10
Compatible con válvula Ref. 48711/26.

	A	B	C	D
①	180	1800	750	176
②	180	1800	800	176



LEYENDA.

Sobre suelo

En caja

BL. BLANCO



> P. 247 VÁLVULAS > P. 253 MAMPARAS

Referencia	Descripción	€ Blanco
800220	① PLATO MOSAICO 70x70x8 ENCASTRAR C/ ALA DE 4CM  700x700x40mm / 10.2Kg / Piezas palet BL=10 Con profundidad interior de 91mm. Compatible con válvula Ref. 495.	145,00€
800210	② PLATO MOSAICO 70x70x12 ENCASTRAR C/ ALA DE 4CM  700x700x40mm / 10.4Kg / Piezas palet BL=10 Con profundidad interior de 120mm. Compatible con válvula Ref. 495.	134,00€
800250	③ PLATO MOSAICO 75x75x8 ENCASTRAR C/ ALA DE 4CM  750x750x40mm / 10.9Kg / Piezas palet BL=10 Con profundidad interior de 92mm. Compatible con válvula Ref. 495.	154,00€
800240	④ PLATO MOSAICO 75x75x12 ENCASTRAR C/ ALA DE 4CM  750x750x40mm / 11.1Kg / Piezas palet BL=10 Con profundidad interior de 132mm. Compatible con válvula Ref. 495.	138,00€

	A	B	C	D	E	F
①	70	700	700	170	91	40 Ø62
②	70	700	700	170	120	40 Ø60
③	75	750	750	170	92	40 Ø62
④	75	750	750	170	132	40 Ø62

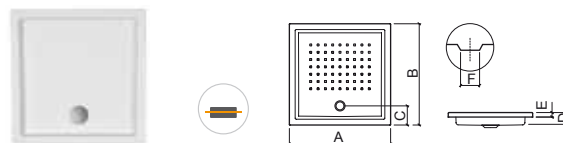

LEYENDA.

 En caja

 Encastrar

BL. BLANCO

NEW WCCARE

acrílico | encastrar



> P. 247 VÁLVULAS > P. 253 MAMPARAS

Referencia Descripción € Blanco

800900 PLATO NEW WCCARE ENCASTRAR 528,00€

1200x900x50mm / 22.0Kg / Piezas palet BL=10
Compatible con válvula Ref. 48711/26.

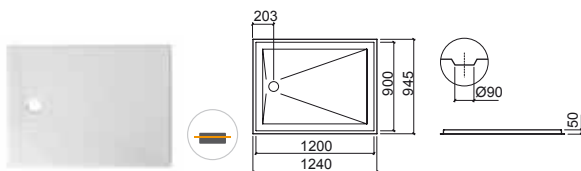

STRADO

acrílico | encastrar



> P. 247 VÁLVULAS > P. 253 MAMPARAS

Referencia Descripción € Blanco

800890 ① PLATO STRADO 100x75 ENCASTRAR C/ALA 4CM 240,00€

1001x750x40mm / 16.5Kg / Piezas palet BL=10
Con profundidad interior de 89mm. Compatible con válvula Ref. 48711/26.

800920 ② PLATO STRADO 100x80 ENCASTRAR C/ALA 4CM 267,00€

1001x801x40mm / 18.5Kg / Piezas palet BL=10
Con profundidad interior de 89mm. Compatible con válvula Ref. 48711/26.

800940 ③ PLATO STRADO 100x90 ENCASTRAR C/ALA 4CM 370,00€

1001x901x40mm / 20.0Kg / Piezas palet BL=10
Con profundidad interior de 94mm. Compatible con válvula Ref. 48711/26.

	A	B	C	D	E	
①	100	1001	750	181	94	40
②	100	1001	801	181	94	40
③	100	1001	901	181	94	40

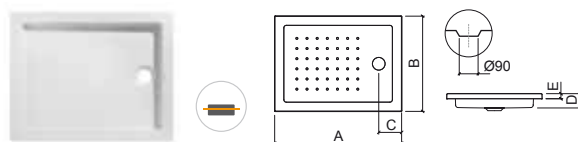

LEYENDA.

En caja

Encastrar

BL. BLANCO



> P. 247 VÁLVULAS > P. 253 MAMPARAS

Referencia	Descripción	€ Blanco
800370	① PLATO STRADO 120x75 ENCASTRAR C/ALA 4CM  1200x750x40mm / 17.0Kg / Piezas palet BL=10 Con profundidad interior de 95mm. Compatible con válvula Ref. 48711/26.	251,00€
800670	② PLATO STRADO 120x80 ENCASTRAR C/ALA 4CM  1200x800x40mm / 19.0Kg / Piezas palet BL=10 Con profundidad interior de 98mm. Compatible con válvula Ref. 48711/26.	282,00€
800760	③ PLATO STRADO 120x90 ENCASTRAR C/ALA 4CM  1200x900x40mm / 21.0Kg / Piezas palet BL=10 Con profundidad interior de 98mm. Compatible con válvula Ref. 48711/26.	395,00€

Referencia	Descripción	€ Blanco
800390	⑦ PLATO STRADO 160x75 ENCASTRAR C/ALA 4CM  1600x750x40mm / 23.3Kg / Piezas palet BL=10 Con profundidad interior de 100mm. Compatible con válvula Ref. 48711/26.	272,00€
800690	⑧ PLATO STRADO 160x80 ENCASTRAR C/ALA 4CM  1600x800x40mm / 25.3Kg / Piezas palet BL=10 Con profundidad interior de 107mm. Compatible con válvula Ref. 48711/26.	302,00€
800780	⑨ PLATO STRADO 160x90 ENCASTRAR C/ALA 4CM  1600x900x40mm / 28.5Kg / Piezas palet BL=10 Con profundidad interior de 107mm. Compatible con válvula Ref. 48711/26.	471,00€

Referencia	Descripción	€ Blanco
800380	④ PLATO STRADO 140x75 ENCASTRAR C/ALA 4CM  1400x750x40mm / 20.5Kg / Piezas palet BL=10 Con profundidad interior de 100mm. Compatible con válvula Ref. 48711/26.	259,00€
800680	⑤ PLATO STRADO 140x80 ENCASTRAR C/ALA 4CM  1400x800x40mm / 22.5Kg / Piezas palet BL=10 Con profundidad interior de 100mm. Compatible con válvula Ref. 48711/26.	301,00€
800770	⑥ PLATO STRADO 140x90 ENCASTRAR C/ALA 4CM  1400x900x40mm / 25.0Kg / Piezas palet BL=10 Con profundidad interior de 100mm. Compatible con válvula Ref. 48711/26.	434,00€

Referencia	Descripción	€ Blanco
800410	⑩ PLATO STRADO 170x75 ENCASTRAR C/ALA 4CM  1700x750x40mm / 24.6Kg / Piezas palet BL=10 Con profundidad interior de 105mm. Compatible con válvula Ref. 48711/26.	284,00€
800710	⑪ PLATO STRADO 170x80 ENCASTRAR C/ALA 4CM  1700x800x40mm / 26.6Kg / Piezas palet BL=10 Con profundidad interior de 109mm. Compatible con válvula Ref. 48711/26.	313,00€
800790	⑫ PLATO STRADO 170x90 ENCASTRAR C/ALA 4CM  1700x900x40mm / 30.0Kg / Piezas palet BL=10 Con profundidad interior de 109mm. Compatible con válvula Ref. 48711/26.	493,00€

	A	B	C	D	E	
①	120	1200	750	175	95	40
②	120	1200	800	180	98	40
③	120	1200	900	180	98	40

	A	B	C	D	E	
④	140	1400	750	180	100	40
⑤	140	1400	800	180	103	40
⑥	140	1400	900	180	103	40

	A	B	C	D	E	
⑦	160	1600	750	175	100	40
⑧	160	1600	800	180	107	40
⑨	160	1600	900	180	107	40

	A	B	C	D	E	
⑩	170	1700	750	180	105	40
⑪	170	1700	800	180	109	40
⑫	170	1700	900	180	109	40

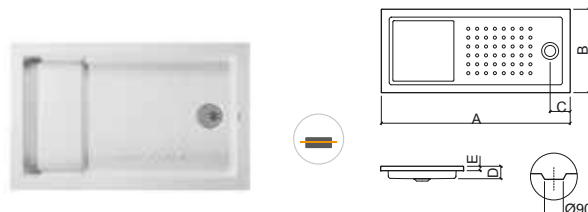
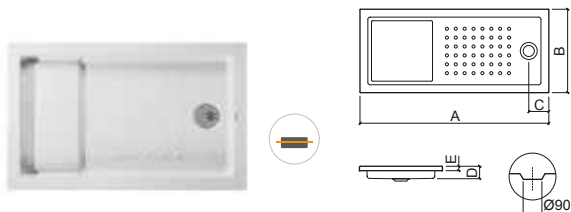

LEYENDA.

 Encastrar  En caja

BL. BLANCO

PIANO

acrílico | encastrar



> P. 247 VÁLVULAS > P. 253 MAMPARAS

Referencia Descripción € Bl textura

803580 PLATO PIANO 80x80 TEXTURADO **167,00€**
 800x800x35mm / 11.0Kg / Piezas palet BL=10
 Con profundidad interior de 50mm. Compatible con válvula Ref. 48711/26.

	A	B	C	D	E
80	800	800	200	35	46

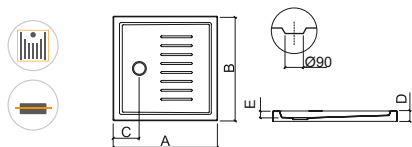

Referencia Descripción € Bl textura

803590 PLATO PIANO 90x90 TEXTURADO **194,00€**
 900x900x35mm / 13.0Kg / Piezas palet BL=10
 Con profundidad interior de 50mm. Compatible con válvula Ref. 48711/26.

	A	B	C	D	E
90	900	900	200	35	46

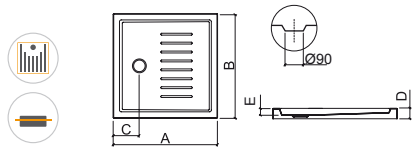

Referencia Descripción € Bl textura

803610 PLATO PIANO 100x100 TEXTURADO **226,00€**
 997x1000x35mm / 15.0Kg / Piezas palet BL=10
 Con profundidad interior de 45mm. Compatible con válvula Ref. 48711/26.

	A	B	C	D	E
100	997	1000	200	35	48

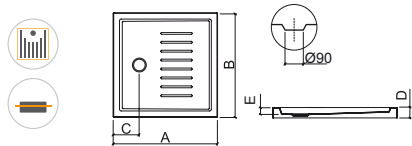

Referencia Descripción € Bl textura

802720 ① PLATO PIANO 100x70 TEXTURADO ENCASTRAR **200,00€**
 1000x700x35mm / 13.0Kg / Piezas palet BL=10
 Con profundidad interior de 50mm. Compatible con válvula Ref. 48711/26.

802730 ② PLATO PIANO 100x75 TEXTURADO ENCASTRAR **204,00€**
 1000x750x35mm / 13.5Kg / Piezas palet BL=10
 Con profundidad interior de 47mm. Compatible con válvula Ref. 48711/26.

802740 ③ PLATO PIANO 100x80 TEXTURADO ENCASTRAR **211,00€**
 998x803x35mm / 14.0Kg / Piezas palet BL=10
 Con profundidad interior de 48mm. Compatible con válvula Ref. 48711/26.

802750 ④ PLATO PIANO 100x90 TEXTURADO ENCASTRAR **216,00€**
 1000x902x35mm / 15.0Kg / Piezas palet BL=10
 Con profundidad interior de 45mm. Compatible con válvula Ref. 48711/26.

	A	B	C	D	E
①	1000	700	250	35	50
②	1000	750	250	35	47
③	998	803	250	35	48
④	1000	902	250	35	46

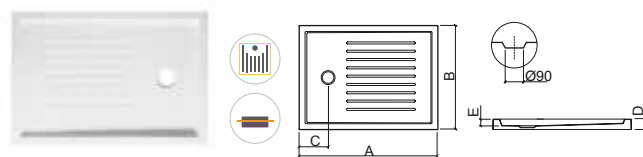

Referencia Descripción € Bl textura

803670 PLATO PIANO 110x80 TEXTURADO **214,00€**
 1100x800x35mm / 15.0Kg / Piezas palet BL=10
 Con profundidad interior de 45mm. Compatible con válvula Ref. 48711/26.

	A	B	C	D	E
110	1100	800	250	35	46

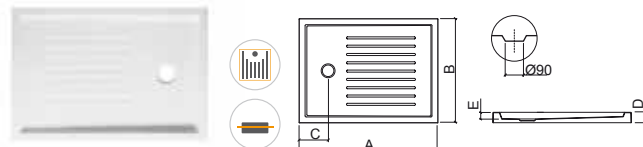

LEYENDA.

En caja Textura Encastrar

BL. BLANCO

Referencia	Descripción	€ Bl textura
802760	① PLATO PIANO 120x70 TEXTURADO ENCASTRAR 1200x702x35mm / 13.5Kg / Piezas palet BL=10 Con profundidad interior de 48mm. Compatible con válvula Ref.48711/26.	213,00€
802770	② PLATO PIANO 120x75 TEXTURADO ENCASTRAR 1200x751x35mm / 14.5Kg / Piezas palet BL=10 Con profundidad interior de 50mm. Compatible con válvula Ref. 48711/26.	220,00€
802780	③ PLATO PIANO 120x80 TEXTURADO ENCASTRAR 1200x800x35mm / 13.5Kg / Piezas palet BL=10 Con profundidad interior de 47mm. Compatible con válvula Ref. 48711/26.	225,00€
802790	④ PLATO PIANO 120x90 TEXTURADO ENCASTRAR 1203x903x35mm / 16.0Kg / Piezas palet BL=10 Con profundidad interior de 48mm. Compatible con válvula Ref. 48711/26.	229,00€

	A	B	C	D	E	
①	120	1198	702	250	35	47
②	120	1200	751	250	35	50
③	120	1200	800	250	35	47
④	120	1203	903	251	35	48

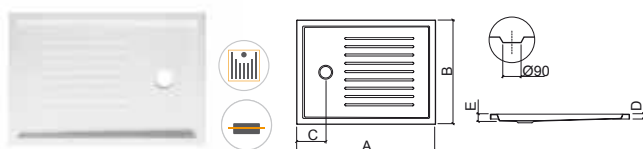

Referencia	Descripción	€ Bl textura
802850	① PLATO PIANO 140x70 TEXTURADO ENCASTRAR 1400x700x35mm / 17.0Kg / Piezas palet BL=10 Con profundidad interior de 45mm. Compatible con válvula Ref. 48711/26.	229,00€
802860	② PLATO PIANO 140x75 TEXTURADO ENCASTRAR 1400x750x35mm / 16.0Kg / Piezas palet BL=10 Con profundidad interior de 45mm. Compatible con válvula Ref. 48711/26.	236,00€
802870	③ PLATO PIANO 140x80 TEXTURADO ENCASTRAR 1396x803x35mm / 17.5Kg / Piezas palet BL=10 Con profundidad interior de 45mm. Compatible con válvula Ref. 48711/26.	240,00€
802880	④ PLATO PIANO 140x90 TEXTURADO ENCASTRAR 1400x899x35mm / 19.0Kg / Piezas palet BL=10 Con profundidad interior de 45mm. Compatible con válvula Ref. 48711/26.	246,00€

	A	B	C	D	E	
①	140	1400	700	250	35	46
②	140	1400	750	250	35	50
③	140	1396	803	250	35	48
④	140	1400	899	250	35	50

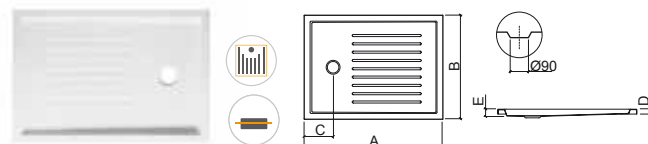

Referencia	Descripción	€ Bl textura
802810	① PLATO PIANO 130x70 TEXTURADO ENCASTRAR 1300x701x35mm / 15.0Kg / Piezas palet BL=10 Con profundidad interior de 45mm. Compatible con válvula Ref. 48711/26.	222,00€
802820	② PLATO PIANO 130x75 TEXTURADO ENCASTRAR 1301x751x35mm / 18.0Kg / Piezas palet BL=10 Con profundidad interior de 45mm. Compatible con válvula Ref. 48711/26.	226,00€
802830	③ PLATO PIANO 130x80 TEXTURADO ENCASTRAR 1300x801x35mm / 17.0Kg / Piezas palet BL=10 Con profundidad interior de 45mm. Compatible con válvula Ref. 48711/26.	233,00€
802840	④ PLATO PIANO 130x90 TEXTURADO ENCASTRAR 1300x900x35mm / Piezas palet BL=10 Con profundidad interior de 45mm. Compatible con válvula Ref. 48711/26.	237,00€

	A	B	C	D	E	
①	130	1300	701	250	35	46
②	130	1301	751	251	35	46
③	130	1300	801	250	35	46
④	130	1300	900	253	35	48

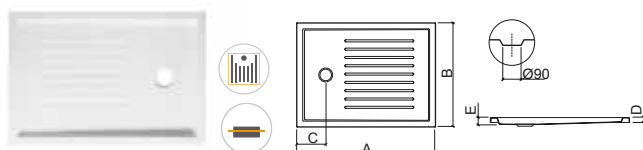

Referencia	Descripción	€ Bl textura
802890	① PLATO PIANO 150x70 TEXTURADO ENCASTRAR 1498x700x35mm / 18.0Kg / Piezas palet BL=10 Con profundidad interior de 60mm. Compatible con válvula Ref. 48711/26.	239,00€
802910	② PLATO PIANO 150x75 TEXTURADO ENCASTRAR 1500x752x35mm / 22.0Kg / Piezas palet BL=10 Con profundidad interior de 60mm. Compatible con válvula Ref. 48711/26.	245,00€
802920	③ PLATO PIANO 150x80 TEXTURADO ENCASTRAR 1500x801x35mm / 19.0Kg / Piezas palet BL=10 Con profundidad interior de 60mm. Compatible con válvula Ref. 48711/26.	250,00€
802930	④ PLATO PIANO 150x90 TEXTURADO ENCASTRAR 1500x900x35mm / 22.0Kg / Piezas palet BL=10 Con profundidad interior de 60mm. Compatible con válvula Ref. 48711/26.	255,00€

	A	B	C	D	E	
①	150	1498	700	250	35	46
②	150	1500	752	250	35	46
③	150	1500	801	250	35	46
④	150	1500	900	250	35	46

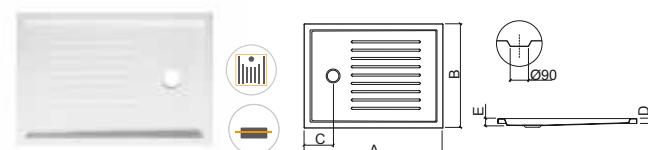

LEYENDA.

- En caja
- Textura
- Encastrar

BL. BLANCO

PIANO

acrílico | encastrar

Referencia	Descripción	€ Bl textura
802940	① PLATO PIANO 160x70 TEXTURADO ENCASTRAR 1600x700x35mm / 21.0Kg / Piezas palet BL=10 Con profundidad interior de 60mm. Compatible con válvula Ref. 48711/26.	306,00€
802950	② PLATO PIANO 160x75 TEXTURADO ENCASTRAR 1602x755x35mm / 22.0Kg / Piezas palet BL=10 Con profundidad interior de 60mm. Compatible con válvula Ref. 48711/26.	313,00€
802960	③ PLATO PIANO 160x80 TEXTURADO ENCASTRAR 1600x803x35mm / Piezas palet BL=10 Con profundidad interior de 60mm. Compatible con válvula Ref. 48711/26.	318,00€
802970	④ PLATO PIANO 160x90 TEXTURADO ENCASTRAR 1600x900x35mm / 24.0Kg / Piezas palet BL=10 Con profundidad interior de 60mm. Compatible con válvula Ref. 48711/26.	323,00€

	A	B	C	D	E	
①	160	1600	700	250	35	60
②	160	1602	755	250	35	53
③	160	1600	803	252	35	57
④	160	1600	900	250	35	55

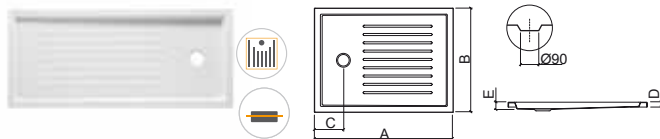

Referencia	Descripción	€ Bl textura
802980	① PLATO PIANO 180x70 TEXTURADO ENCASTRAR 1798x700x35mm / 24.0Kg / Piezas palet BL=10 Con profundidad interior de 60mm. Compatible con válvula Ref. 48711/26.	338,00€
802990	② PLATO PIANO 180x75 TEXTURADO ENCASTRAR 1800x750x35mm / 25.0Kg / Piezas palet BL=10 Con profundidad interior de 60mm. Compatible con válvula Ref. 48711/26.	346,00€
803010	③ PLATO PIANO 180x80 TEXTURADO ENCASTRAR 1804x804x35mm / 26.0Kg / Piezas palet BL=10 Con profundidad interior de 60mm. Compatible con válvula Ref. 48711/26.	350,00€
803020	④ PLATO PIANO 180x90 TEXTURADO ENCASTRAR 1800x900x35mm / Piezas palet BL=10 Con profundidad interior de 60mm. Compatible con válvula Ref. 48711/26.	357,00€

	A	B	C	D	E	
①	180	1798	700	250	35	60
②	180	1800	750	250	35	60
③	180	1804	804	252	35	62
④	180	1800	900	250	35	65

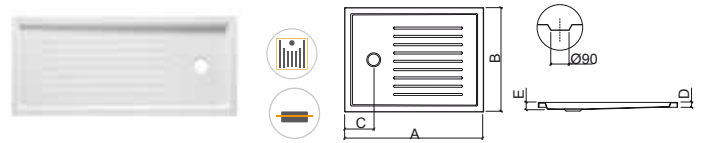

Referencia	Descripción	€ Bl textura
803470	① PLATO PIANO 170x70 TEXTURADO ENCASTRAR 1700x703x35mm / 22.0Kg / Piezas palet BL=10 Con profundidad interior de 60mm. Compatible con válvula Ref. 48711/26.	333,00€
803480	② PLATO PIANO 170x75 TEXTURADO ENCASTRAR 1698x751x35mm / 23.0Kg / Piezas palet BL=10 Con profundidad interior de 60mm. Compatible con válvula Ref. 48711/26.	337,00€

	A	B	C	D	E	
①	170	1700	703	250	35	44
②	170	1698	751	250	35	55

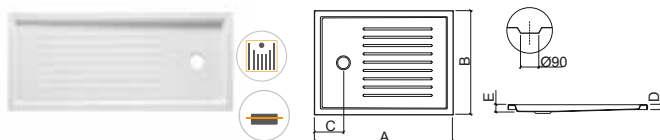

Referencia	Descripción	€ Bl textura
803030	① PLATO PIANO 200x70 TEXTURADO ENCASTRAR 2000x700x35mm / 27.0Kg / Piezas palet BL=10 Con profundidad interior de 60mm. Compatible con válvula Ref. 48711/26.	372,00€
803050	② PLATO PIANO 200x80 TEXTURADO ENCASTRAR 2000x800x35mm / Piezas palet BL=10 Con profundidad interior de 60mm. Compatible con válvula Ref. 48711/26.	380,00€
803060	③ PLATO PIANO 200x90 TEXTURADO ENCASTRAR 2003x903x35mm / 31.0Kg / Piezas palet BL=10 Con profundidad interior de 60mm. Compatible con válvula Ref. 48711/26.	390,00€

	A	B	C	D	E	
①	200	2000	700	250	35	65
②	200	2000	800	250	35	60
③	200	2003	903	253	35	60

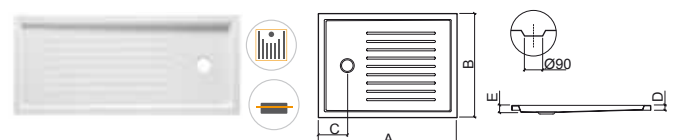

LEYENDA.

En caja

Textura

Encastrar

BL. BLANCO

MILLENNIUM

acrílico | extra-plano



> P. 247 VÁLVULAS > P. 253 MAMPARAS

Referencia	Descripción	€ Blanco
800070	PLATO MILLENNIUM 90x90 EXTRA-PLANO 900x900x35mm / 15.9Kg / Piezas palet BL=10 Con profundidad interior de 45mm. Compatible con válvula Ref. 48711/26.	336,00€

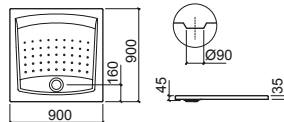

Referencia	Descripción	€ Blanco
800060	① PLATO MILLENNIUM 90x75 EXTRA-PLANO 750x900x35mm / 13.2Kg / Piezas palet BL=10 Con profundidad interior de 45mm. Compatible con válvula Ref. 48711/26.	319,00€

800110	② PLATO MILLENNIUM 110x90 EXTRA-PLANO 900x1100x40mm / 18.0Kg / Piezas palet BL=10 Con profundidad interior de 62mm. Compatible con válvula Ref. 48711/26.	360,00€
---------------	--	----------------

	A	B	C	D	E	
①	90	750	900	160	35	45
②	110	900	1100	160	40	62

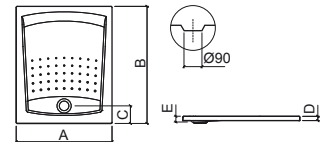

Referencia	Descripción	€ Blanco
800080	① PLATO ANGULAR MILLENNIUM 90x90 EXTRA-PLANO 900x900x40mm / 14.3Kg / Piezas palet BL=10 Con profundidad interior de 55mm. Compatible con válvula Ref. 48711/26.	325,00€

800090	② PLATO ANGULAR MILLENNIUM 100x100 EXTRA-PLANO 1000x1000x40mm / 14.9Kg / Piezas palet BL=10 Con profundidad interior de 50mm. Compatible con válvula Ref. 48711/26.	350,00€
---------------	--	----------------

	A	B	C	D	E	R	
①	90	900	900	170	40	55	646
②	100	1000	1000	180	40	50	720

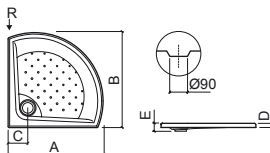

LEYENDA.

Extra-plano En caja

BL. BLANCO

FACE

acrílico | extra-plano



> P. 247 VÁLVULAS > P. 253 MAMPARAS

Referencia Descripción € Blanco

800280 ① PLATO FACE 90x90 EXTRA-PLANO 266,00€

900x900x40mm / 14.0Kg / Piezas palet BL=10
Compatible con válvula Ref. 48711/26.

800290 ② PLATO FACE 100x100 EXTRA-PLANO 311,00€

1000x1000x40mm / 16.0Kg / Piezas palet BL=10
Compatible con válvula Ref. 48711/26.

	A	B	C	D	E	
①	90	900	900	250	40	25
②	100	1000	1000	250	40	26

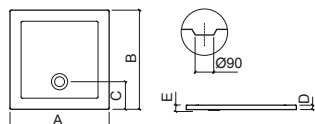

Referencia Descripción € Blanco

800170 ① PLATO ANGULAR FACE 80x80 EXTRA-PLANO 252,00€

800x800x40mm / 14.9Kg / Piezas palet BL=10
Compatible con válvula Ref. 48711/26.

800180 ② PLATO ANGULAR FACE 90x90 EXTRA-PLANO 273,00€

900x900x40mm / 15.2Kg / Piezas palet BL=10
Compatible con válvula Ref. 48711/26.

800190 ③ PLATO ANGULAR FACE 100x100 EXTRA-PLANO 282,00€

1000x1000x40mm / 15.9Kg / Piezas palet BL=10
Compatible con válvula Ref. 48711/26.

	A	B	C	D	E	
①	80	800	800	165	40	20
②	90	900	900	160	40	30
③	100	1000	1000	160	40	35

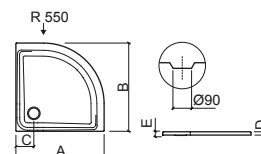

LEYENDA.

En caja

Extra-plano

BL. BLANCO



> P. 247 VÁLVULAS > P. 253 MAMPARAS

Referencia	Descripción	€ Blanco
801160	① PLATO OPEN 100x70 EXTRA-PLANO 1000x700x40mm / 12.5Kg / Piezas palet BL=10 Compatible con válvula Ref. 48711/26.	271,00€
800960	② PLATO OPEN 100x75 EXTRA-PLANO 1000x750x40mm / 13.0Kg / Piezas palet BL=10 Compatible con válvula Ref. 48711/26.	301,00€
800970	③ PLATO OPEN 100x80 EXTRA-PLANO 1000x800x40mm / 13.5Kg / Piezas palet BL=10 Compatible con válvula Ref. 48711/26.	332,00€
800980	④ PLATO OPEN 100x90 EXTRA-PLANO 1000x900x40mm / 15.0Kg / Piezas palet BL=10 Compatible con válvula Ref. 48711/26.	354,00€

Referencia	Descripción	€ Blanco
801180	⑨ PLATO OPEN 140x70 EXTRA-PLANO 1400x700x40mm / 16.5Kg / Piezas palet BL=10 Compatible con válvula Ref. 48711/26.	435,00€
801030	⑩ PLATO OPEN 140x75 EXTRA-PLANO 1400x750x40mm / 17.0Kg / Piezas palet BL=10 Compatible con válvula Ref. 48711/26.	465,00€
801040	⑪ PLATO OPEN 140x80 EXTRA-PLANO 1400x800x40mm / 17.5Kg / Piezas palet BL=10 Compatible con válvula Ref. 48711/26.	499,00€
801050	⑫ PLATO OPEN 140x90 EXTRA-PLANO 1400x900x40mm / 19.0Kg / Piezas palet BL=10 Compatible con válvula Ref. 48711/26.	556,00€

Referencia	Descripción	€ Blanco
801170	⑤ PLATO OPEN 120x70 EXTRA-PLANO 1200x700x40mm / 14.5Kg / Piezas palet BL=10 Compatible con válvula Ref. 48711/26.	347,00€
800990	⑥ PLATO OPEN 120x75 EXTRA-PLANO 1207x755x40mm / 15.0Kg / Piezas palet BL=10 Compatible con válvula Ref. 48711/26.	374,00€
801010	⑦ PLATO OPEN 120x80 EXTRA-PLANO 1206x806x40mm / 15.5Kg / Piezas palet BL=10 Compatible con válvula Ref. 48711/26.	407,00€
801020	⑧ PLATO OPEN 120x90 EXTRA-PLANO 1200x900x40mm / 17.0Kg / Piezas palet BL=10 Compatible con válvula Ref. 48711/26.	442,00€

	A	B	C	D	
⑨	140	1400	700	175	40
⑩	140	1400	750	180	40
⑪	140	1400	800	180	40
⑫	140	1400	900	175	40

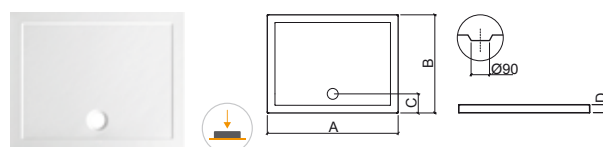

	A	B	C	D	
①	100	1000	700	178	40
②	100	1000	750	175	40
③	100	1000	800	175	40
④	100	1000	900	175	40
⑤	120	1200	700	180	40
⑥	120	1207	755	175	40
⑦	120	1206	806	175	40
⑧	120	1200	900	175	40

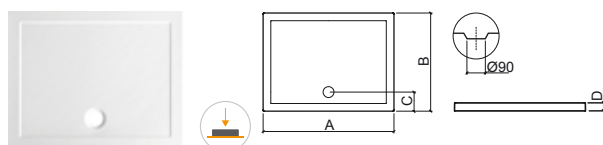

LEYENDA.

 Extra-plano  En caja

BL. BLANCO

OPEN

acrílico | extra-plano



> P. 247 VÁLVULAS > P. 253 MAMPARAS

Referencia Descripción € Blanco

- 801380** ① PLATO OPEN 150x70 EXTRA-PLANO **374,00€**
 En caja 1500x700x40mm / 20.5Kg / Piezas palet BL=10
 Compatible con válvula Ref. 48711/26.

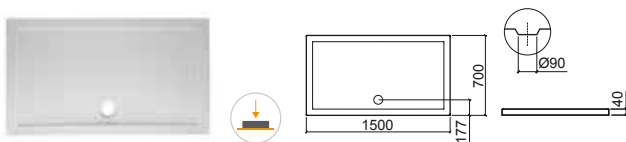

Referencia Descripción € Blanco

- 801430** ① PLATO OPEN 160x70 EXTRA-PLANO **432,00€**
 En caja 1600x700x40mm / 14.5Kg / Piezas palet BL=10
 Compatible con válvula Ref. 48711/26.

- 801440** ② PLATO OPEN 160x75 EXTRA-PLANO **480,00€**
 En caja 1600x750x40mm / 15.0Kg / Piezas palet BL=10
 Compatible con válvula Ref. 48711/26.

- 801450** ③ PLATO OPEN 160x80 EXTRA-PLANO **512,00€**
 En caja 1600x800x40mm / 15.5Kg / Piezas palet BL=10
 Compatible con válvula Ref. 48711/26.

- 801460** ④ PLATO OPEN 160x90 EXTRA-PLANO **568,00€**
 En caja 1600x900x40mm / 17.0Kg / Piezas palet BL=10
 Compatible con válvula Ref. 48711/26.

	A	B	C	D	
①	160	1600	700	177	40
②	160	1600	750	177	40
③	160	1600	800	176	40
④	160	1600	900	176	40



Referencia Descripción € Blanco

- 801470** ① PLATO OPEN 170x70 EXTRA-PLANO **506,00€**
 En caja 1701x701x40mm / Piezas palet BL=10
 Compatible con válvula Ref. 48711/26.

- 801480** ② PLATO OPEN 170x75 EXTRA-PLANO **563,00€**
 En caja 1700x750x40mm / 23.0Kg / Piezas palet BL=10
 Compatible con válvula Ref. 48711/26.

- 801490** ③ PLATO OPEN 170x80 EXTRA-PLANO **596,00€**
 En caja 1700x800x40mm / 22.0Kg / Piezas palet BL=10
 Compatible con válvula Ref. 48711/26.

	A	B	C	D	
①	170	1701	701	176	40
②	170	1700	750	176	40
③	170	1700	800	176	40

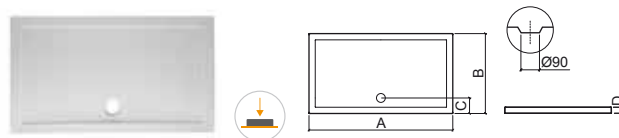

Referencia Descripción € Blanco

- 801520** ① PLATO OPEN 180x75 EXTRA-PLANO **603,00€**
 En caja 1800x750x40mm / 25.0Kg / Piezas palet BL=10
 Compatible con válvula Ref. 48711/26.

- 801530** ② PLATO OPEN 180x80 EXTRA-PLANO **645,00€**
 En caja 1800x800x40mm / 26.5Kg / Piezas palet BL=10
 Compatible con válvula Ref. 48711/26.

	A	B	C	D	
①	180	1800	750	176	40
②	180	1800	800	176	40

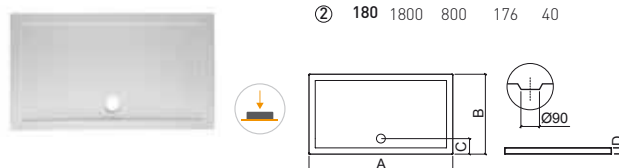

LEYENDA.

En caja

Extra-plano

BL. BLANCO



> P. 253 MAMPARAS

Referencia	Descripción	€ Blanco	€ Color
95070070 ①	PLATO MARINA 70x70 EXTRA-PLANO 700x700x28mm / 24.0Kg Plato de ducha en resina, con acabado termofundido en Gel Coat de alta calidad, con texturas de pizarra y granito. Colores: blanco RAL 9003, taupe RAL 7006, negro RAL 9005, grafito RAL 7024, gris RAL 7004, gris cemento RAL 7025. Otros colores de la carta RAL, incremento de 75 €. Antideslizante clase 2 y con tratamiento antibacterias. Incluye válvula Ref. 461. Permite corte a medida. Con marco incremento del 10% sobre el PVP.	235,00€	235,00€

Referencia	Descripción	€ Blanco	€ Color
95080070 ②	PLATO MARINA 80x70 EXTRA-PLANO 800x700x28mm / 27.0Kg Plato de ducha en resina, con acabado termofundido en Gel Coat de alta calidad, con texturas de pizarra y granito. Colores: blanco RAL 9003, taupe RAL 7006, negro RAL 9005, grafito RAL 7024, gris RAL 7004, gris cemento RAL 7025. Otros colores de la carta RAL, incremento de 75 €. Antideslizante clase 2 y con tratamiento antibacterias. Incluye válvula Ref. 461. Permite corte a medida. Con marco incremento del 10% sobre el PVP.	253,00€	253,00€

95080080 ③	PLATO MARINA 80x80 EXTRA-PLANO 800x800x28mm / 31.0Kg Plato de ducha en resina, con acabado termofundido en Gel Coat de alta calidad, con texturas de pizarra y granito. Colores: blanco RAL 9003, taupe RAL 7006, negro RAL 9005, grafito RAL 7024, gris RAL 7004, gris cemento RAL 7025. Otros colores de la carta RAL, incremento de 75 €. Antideslizante clase 2 y con tratamiento antibacterias. Incluye válvula Ref. 461. Permite corte a medida. Con marco incremento del 10% sobre el PVP.	281,00€	281,00€
-------------------	--	----------------	----------------

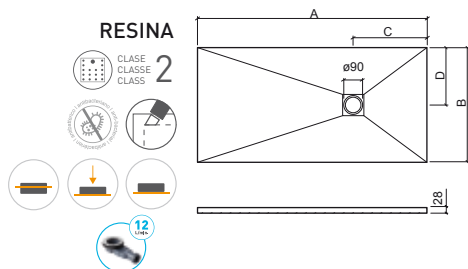

	A	B	C	D
① 70x70	700	700	350	350
② 80x70	800	700	350	350
③ 80x80	800	800	350	400

LEYENDA.

En caja de madera
 Sobre suelo
 Encastrar
 Extra-plano
 Corte a medida
 Antibacteriano
 CLASE CLASSE CLASS 2 Antideslizante clase 2

BL. BLANCO / COL. COLOR

MARINA

resina | extra-plano | sobre suelo | encastrar

Referencia	Descripción	€ Blanco	€ Color
95090070 ①	PLATO MARINA 90x70 EXTRA-PLANO 900x700x28mm / 31.0Kg Plato de ducha en resina, con acabado termofundido en Gel Coat de alta calidad, con texturas de pizarra y granito. Colores: blanco RAL 9003, taupe RAL 7006, negro RAL 9005, grafito RAL 7024, gris RAL 7004, gris cemento RAL 7025. Otros colores de la carta RAL, incremento de 75 €. Antideslizante clase 2 y con tratamiento antibacterias. Incluye válvula Ref. 461. Permite corte a medida. Con marco incremento del 10% sobre el PVP.	286,00€	286,00€
95090080 ②	PLATO MARINA 90x80 EXTRA-PLANO 900x800x28mm / 35.0Kg Plato de ducha en resina, con acabado termofundido en Gel Coat de alta calidad, con texturas de pizarra y granito. Colores: blanco RAL 9003, taupe RAL 7006, negro RAL 9005, grafito RAL 7024, gris RAL 7004, gris cemento RAL 7025. Otros colores de la carta RAL, incremento de 75 €. Antideslizante clase 2 y con tratamiento antibacterias. Incluye válvula Ref. 461. Permite corte a medida. Con marco incremento del 10% sobre el PVP.	306,00€	306,00€
95090090 ③	PLATO MARINA 90x90 EXTRA-PLANO 900x900x28mm / 40.0Kg Plato de ducha en resina, con acabado termofundido en Gel Coat de alta calidad, con texturas de pizarra y granito. Colores: blanco RAL 9003, taupe RAL 7006, negro RAL 9005, grafito RAL 7024, gris RAL 7004, gris cemento RAL 7025. Otros colores de la carta RAL, incremento de 75 €. Antideslizante clase 2 y con tratamiento antibacterias. Incluye válvula Ref. 461. Permite corte a medida. Con marco incremento del 10% sobre el PVP.	351,00€	351,00€

Referencia	Descripción	€ Blanco	€ Color
95100070 ④	PLATO MARINA 100x70 EXTRA-PLANO 1000x700x28mm / 34.0Kg Plato de ducha en resina, con acabado termofundido en Gel Coat de alta calidad, con texturas de pizarra y granito. Colores: blanco RAL 9003, taupe RAL 7006, negro RAL 9005, grafito RAL 7024, gris RAL 7004, gris cemento RAL 7025. Otros colores de la carta RAL, incremento de 75 €. Antideslizante clase 2 y con tratamiento antibacterias. Incluye válvula Ref. 461. Permite corte a medida. Con marco incremento del 10% sobre el PVP.	300,00€	300,00€
95100080 ⑤	PLATO MARINA 100x80 EXTRA-PLANO 1000x800x28mm / 39.0Kg Plato de ducha en resina, con acabado termofundido en Gel Coat de alta calidad, con texturas de pizarra y granito. Colores: blanco RAL 9003, taupe RAL 7006, negro RAL 9005, grafito RAL 7024, gris RAL 7004, gris cemento RAL 7025. Otros colores de la carta RAL, incremento de 75 €. Antideslizante clase 2 y con tratamiento antibacterias. Incluye válvula Ref. 461. Permite corte a medida. Con marco incremento del 10% sobre el PVP.	319,00€	319,00€
95100090 ⑥	PLATO MARINA 100x90 EXTRA-PLANO 1000x900x28mm / 43.0Kg Plato de ducha en resina, con acabado termofundido en Gel Coat de alta calidad, con texturas de pizarra y granito. Colores: blanco RAL 9003, taupe RAL 7006, negro RAL 9005, grafito RAL 7024, gris RAL 7004, gris cemento RAL 7025. Otros colores de la carta RAL, incremento de 75 €. Antideslizante clase 2 y con tratamiento antibacterias. Incluye válvula Ref. 461. Permite corte a medida. Con marco incremento del 10% sobre el PVP.	363,00€	363,00€
95100100 ⑦	PLATO MARINA 100x100 EXTRA-PLANO 1000x1000x28mm / 48.0Kg Plato de ducha en resina, con acabado termofundido en Gel Coat de alta calidad, con textura de granito. Colores: blanco RAL 9003, taupe RAL 7006, negro RAL 9005, grafito RAL 7024, gris RAL 7004, gris cemento RAL 7025. Otros colores de la carta RAL, incremento de 75 €. Antideslizante clase 2 y con tratamiento antibacterias. Incluye válvula Ref. 461. Permite corte a medida. Con marco incremento del 10% sobre el PVP.	455,00€	455,00€

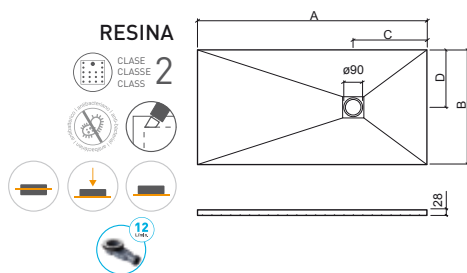

	A	B	C	D
① 90x70	900	700	350	350
② 90x80	900	800	350	400
③ 90x90	900	900	350	450
④ 100x70	1000	700	350	350
⑤ 100x80	1000	800	350	400
⑥ 100x90	1000	900	350	450
⑦ 100x100	1000	1000	350	500

LEYENDA.

RESINA |
 CLASE 2 Antideslizante clase 2 |
 Antibacteriano |
 Corte a medida |
 Extra-plano |
 Encastrar |
 Sobre suelo |
 En caja de madera

Referencia	Descripción	€ Blanco	€ Color
95110070 ①	PLATO MARINA 110x70 EXTRA-PLANO 1100x700x28mm / 37.0Kg Plato de ducha en resina, con acabado termofundido en Gel Coat de alta calidad, con texturas de pizarra y granito. Colores: blanco RAL 9003, taupe RAL 7006, negro RAL 9005, grafito RAL 7024, gris RAL 7004, gris cemento RAL 7025. Otros colores de la carta RAL, incremento de 75 €. Antideslizante clase 2 y con tratamiento antibacterias. Incluye válvula Ref. 461. Permite corte a medida. Con marco incremento del 10% sobre el PVP.	319,00€	319,00€
95110080 ②	PLATO MARINA 110x80 EXTRA-PLANO 1100x800x28mm / 43.0Kg Plato de ducha en resina, con acabado termofundido en Gel Coat de alta calidad, con texturas de pizarra y granito. Colores: blanco RAL 9003, taupe RAL 7006, negro RAL 9005, grafito RAL 7024, gris RAL 7004, gris cemento RAL 7025. Otros colores de la carta RAL, incremento de 75 €. Antideslizante clase 2 y con tratamiento antibacterias. Incluye válvula Ref. 461. Permite corte a medida. Con marco incremento del 10% sobre el PVP.	345,00€	345,00€
95110090 ③	PLATO MARINA 110x90 EXTRA-PLANO 1100x900x28mm / 48.0Kg Plato de ducha en resina, con acabado termofundido en Gel Coat de alta calidad, con texturas de pizarra y granito. Colores: blanco RAL 9003, taupe RAL 7006, negro RAL 9005, grafito RAL 7024, gris RAL 7004, gris cemento RAL 7025. Otros colores de la carta RAL, incremento de 75 €. Antideslizante clase 2 y con tratamiento antibacterias. Incluye válvula Ref. 461. Permite corte a medida. Con marco incremento del 10% sobre el PVP.	410,00€	410,00€
95110100 ④	PLATO MARINA 110x100 EXTRA-PLANO 1100x1000x28mm / 53.0Kg Plato de ducha en resina, con acabado termofundido en Gel Coat de alta calidad, con textura de granito. Colores: blanco RAL 9003, taupe RAL 7006, negro RAL 9005, grafito RAL 7024, gris RAL 7004, gris cemento RAL 7025. Otros colores de la carta RAL, incremento de 75 €. Antideslizante clase 2 y con tratamiento antibacterias. Incluye válvula Ref. 461. Permite corte a medida. Con marco incremento del 10% sobre el PVP.	462,00€	462,00€

Referencia	Descripción	€ Blanco	€ Color
95120070 ⑤	PLATO MARINA 120x70 EXTRA-PLANO 1200x700x28mm / 41.0Kg Plato de ducha en resina, con acabado termofundido en Gel Coat de alta calidad, con texturas de pizarra y granito. Colores: blanco RAL 9003, taupe RAL 7006, negro RAL 9005, grafito RAL 7024, gris RAL 7004, gris cemento RAL 7025. Otros colores de la carta RAL, incremento de 75 €. Antideslizante clase 2 y con tratamiento antibacterias. Incluye válvula Ref. 461. Permite corte a medida. Con marco incremento del 10% sobre el PVP.	325,00€	325,00€
95120080 ⑥	PLATO MARINA 120x80 EXTRA-PLANO 1200x800x28mm / 46.0Kg Plato de ducha en resina, con acabado termofundido en Gel Coat de alta calidad, con texturas de pizarra y granito. Colores: blanco RAL 9003, taupe RAL 7006, negro RAL 9005, grafito RAL 7024, gris RAL 7004, gris cemento RAL 7025. Otros colores de la carta RAL, incremento de 75 €. Antideslizante clase 2 y con tratamiento antibacterias. Incluye válvula Ref. 461. Permite corte a medida. Con marco incremento del 10% sobre el PVP.	363,00€	363,00€
95120090 ⑦	PLATO MARINA 120x90 EXTRA-PLANO 1200x900x28mm / 50.0Kg Plato de ducha en resina, con acabado termofundido en Gel Coat de alta calidad, con texturas de pizarra y granito. Colores: blanco RAL 9003, taupe RAL 7006, negro RAL 9005, grafito RAL 7024, gris RAL 7004, gris cemento RAL 7025. Otros colores de la carta RAL, incremento de 75 €. Antideslizante clase 2 y con tratamiento antibacterias. Incluye válvula Ref. 461. Permite corte a medida. Con marco incremento del 10% sobre el PVP.	414,00€	414,00€
95120100 ⑧	PLATO MARINA 120x100 EXTRA-PLANO 1200x1000x28mm / 56.0Kg Plato de ducha en resina, con acabado termofundido en Gel Coat de alta calidad, con textura de granito. Colores: blanco RAL 9003, taupe RAL 7006, negro RAL 9005, grafito RAL 7024, gris RAL 7004, gris cemento RAL 7025. Otros colores de la carta RAL, incremento de 75 €. Antideslizante clase 2 y con tratamiento antibacterias. Incluye válvula Ref. 461. Permite corte a medida. Con marco incremento del 10% sobre el PVP.	462,00€	462,00€

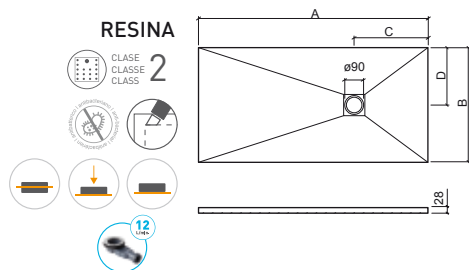

	A	B	C	D
① 110x70	1100	700	350	350
② 110x80	1100	800	350	400
③ 110x90	1100	900	350	450
④ 110x100	1100	1000	350	500
⑤ 120x70	1200	700	350	350
⑥ 120x80	1200	800	350	400
⑦ 120x90	1200	900	350	450
⑧ 120x100	1200	1000	350	500

LEYENDA.

- En caja de madera
- Sobre suelo
- Encastrar
- Extra-plano
- Corte a medida
- Antibacteriano
- Antideslizante clase 2

BL. BLANCO / COL. COLOR

MARINA

resina | extra-plano | sobre suelo | encastrar

Referencia	Descripción	€ Blanco	€ Color
95130070 ①	PLATO MARINA 130x70 EXTRA-PLANO 1300x700x28mm / 44.0Kg Plato de ducha en resina, con acabado termofundido en Gel Coat de alta calidad, con texturas de pizarra y granito. Colores: blanco RAL 9003, taupe RAL 7006, negro RAL 9005, grafito RAL 7024, gris RAL 7004, gris cemento RAL 7025. Otros colores de la carta RAL, incremento de 75 €. Antideslizante clase 2 y con tratamiento antibacterias. Incluye válvula Ref. 461. Permite corte a medida. Con marco incremento del 10% sobre el PVP.	383,00€	383,00€
95130080 ②	PLATO MARINA 130x80 EXTRA-PLANO 1300x800x28mm / 50.0Kg Plato de ducha en resina, con acabado termofundido en Gel Coat de alta calidad, con texturas de pizarra y granito. Colores: blanco RAL 9003, taupe RAL 7006, negro RAL 9005, grafito RAL 7024, gris RAL 7004, gris cemento RAL 7025. Otros colores de la carta RAL, incremento de 75 €. Antideslizante clase 2 y con tratamiento antibacterias. Incluye válvula Ref. 461. Permite corte a medida. Con marco incremento del 10% sobre el PVP.	416,00€	416,00€
95130090 ③	PLATO MARINA 130x90 EXTRA-PLANO 1300x900x28mm / 56.0Kg Plato de ducha en resina, con acabado termofundido en Gel Coat de alta calidad, con texturas de pizarra y granito. Colores: blanco RAL 9003, taupe RAL 7006, negro RAL 9005, grafito RAL 7024, gris RAL 7004, gris cemento RAL 7025. Otros colores de la carta RAL, incremento de 75 €. Antideslizante clase 2 y con tratamiento antibacterias. Incluye válvula Ref. 461. Permite corte a medida. Con marco incremento del 10% sobre el PVP.	475,00€	475,00€
95130100 ④	PLATO MARINA 130x100 EXTRA-PLANO 1300x1000x28mm / 62.0Kg Plato de ducha en resina, con acabado termofundido en Gel Coat de alta calidad, con textura de granito. Colores: blanco RAL 9003, taupe RAL 7006, negro RAL 9005, grafito RAL 7024, gris RAL 7004, gris cemento RAL 7025. Otros colores de la carta RAL, incremento de 75 €. Antideslizante clase 2 y con tratamiento antibacterias. Incluye válvula Ref. 461. Permite corte a medida. Con marco incremento del 10% sobre el PVP.	520,00€	520,00€

Referencia	Descripción	€ Blanco	€ Color
95140070 ⑤	PLATO MARINA 140x70 EXTRA-PLANO 1400x700x28mm / 47.0Kg Plato de ducha en resina, con acabado termofundido en Gel Coat de alta calidad, con texturas de pizarra y granito. Colores: blanco RAL 9003, taupe RAL 7006, negro RAL 9005, grafito RAL 7024, gris RAL 7004, gris cemento RAL 7025. Otros colores de la carta RAL, incremento de 75 €. Antideslizante clase 2 y con tratamiento antibacterias. Incluye válvula Ref. 461. Permite corte a medida. Con marco incremento del 10% sobre el PVP.	391,00€	391,00€
95140080 ⑥	PLATO MARINA 140x80 EXTRA-PLANO 1400x800x28mm / 53.0Kg Plato de ducha en resina, con acabado termofundido en Gel Coat de alta calidad, con texturas de pizarra y granito. Colores: blanco RAL 9003, taupe RAL 7006, negro RAL 9005, grafito RAL 7024, gris RAL 7004, gris cemento RAL 7025. Otros colores de la carta RAL, incremento de 75 €. Antideslizante clase 2 y con tratamiento antibacterias. Incluye válvula Ref. 461. Permite corte a medida. Con marco incremento del 10% sobre el PVP.	427,00€	427,00€
95140090 ⑦	PLATO MARINA 140x90 EXTRA-PLANO 1400x900x28mm / 60.0Kg Plato de ducha en resina, con acabado termofundido en Gel Coat de alta calidad, con texturas de pizarra y granito. Colores: blanco RAL 9003, taupe RAL 7006, negro RAL 9005, grafito RAL 7024, gris RAL 7004, gris cemento RAL 7025. Otros colores de la carta RAL, incremento de 75 €. Antideslizante clase 2 y con tratamiento antibacterias. Incluye válvula Ref. 461. Permite corte a medida. Con marco incremento del 10% sobre el PVP.	475,00€	475,00€
95140100 ⑧	PLATO MARINA 140x100 EXTRA-PLANO 1400x1000x28mm / 67.0Kg Plato de ducha en resina, con acabado termofundido en Gel Coat de alta calidad, con textura de granito. Colores: blanco RAL 9003, taupe RAL 7006, negro RAL 9005, grafito RAL 7024, gris RAL 7004, gris cemento RAL 7025. Otros colores de la carta RAL, incremento de 75 €. Antideslizante clase 2 y con tratamiento antibacterias. Incluye válvula Ref. 461. Permite corte a medida. Con marco incremento del 10% sobre el PVP.	520,00€	520,00€

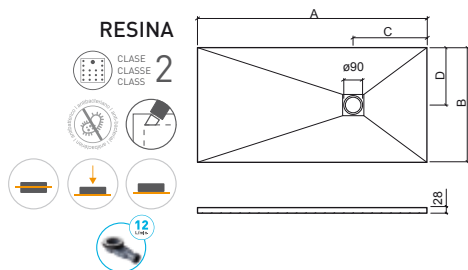

	A	B	C	D		A	B	C	D		
①	130x70	1300	700	350	350	⑤	140x70	1400	700	450	350
②	130x80	1300	800	350	400	⑥	140x80	1400	800	450	400
③	130x90	1300	900	350	450	⑦	140x90	1400	900	450	450
④	130x100	1300	1000	350	500	⑧	140x100	1400	1000	450	500

LEYENDA.

Antideslizante clase 2
 Antibacteriano
 Corte a medida
 Extra-plano
 Encastrar
 Sobre suelo
 En caja de madera

Referencia	Descripción	€ Blanco	€ Color
95150070 ①	PLATO MARINA 150x70 EXTRA-PLANO 1500x700x28mm / 50.0Kg Plato de ducha en resina, con acabado termofundido en Gel Coat de alta calidad, con texturas de pizarra y granito. Colores: blanco RAL 9003, taupe RAL 7006, negro RAL 9005, grafito RAL 7024, gris RAL 7004, gris cemento RAL 7025. Otros colores de la carta RAL, incremento de 75 €. Antideslizante clase 2 y con tratamiento antibacterias. Incluye válvula Ref. 461. Permite corte a medida. Con marco incremento del 10% sobre el PVP.	410,00€	410,00€
95150080 ②	PLATO MARINA 150x80 EXTRA-PLANO 1500x800x28mm / 56.0Kg Plato de ducha en resina, con acabado termofundido en Gel Coat de alta calidad, con texturas de pizarra y granito. Colores: blanco RAL 9003, taupe RAL 7006, negro RAL 9005, grafito RAL 7024, gris RAL 7004, gris cemento RAL 7025. Otros colores de la carta RAL, incremento de 75 €. Antideslizante clase 2 y con tratamiento antibacterias. Incluye válvula Ref. 461. Permite corte a medida. Con marco incremento del 10% sobre el PVP.	455,00€	455,00€
95150090 ③	PLATO MARINA 150x90 EXTRA-PLANO 1500x900x28mm / 63.0Kg Plato de ducha en resina, con acabado termofundido en Gel Coat de alta calidad, con texturas de pizarra y granito. Colores: blanco RAL 9003, taupe RAL 7006, negro RAL 9005, grafito RAL 7024, gris RAL 7004, gris cemento RAL 7025. Otros colores de la carta RAL, incremento de 75 €. Antideslizante clase 2 y con tratamiento antibacterias. Incluye válvula Ref. 461. Permite corte a medida. Con marco incremento del 10% sobre el PVP.	506,00€	506,00€
95150100 ④	PLATO MARINA 150x100 EXTRA-PLANO 1500x1000x28mm / 70.0Kg Plato de ducha en resina, con acabado termofundido en Gel Coat de alta calidad, con textura de granito. Colores: blanco RAL 9003, taupe RAL 7006, negro RAL 9005, grafito RAL 7024, gris RAL 7004, gris cemento RAL 7025. Otros colores de la carta RAL, incremento de 75 €. Antideslizante clase 2 y con tratamiento antibacterias. Incluye válvula Ref. 461. Permite corte a medida. Con marco incremento del 10% sobre el PVP.	553,00€	553,00€

Referencia	Descripción	€ Blanco	€ Color
95160070 ⑤	PLATO MARINA 160x70 EXTRA-PLANO 1600x700x28mm / 54.0Kg Plato de ducha en resina, con acabado termofundido en Gel Coat de alta calidad, con texturas de pizarra y granito. Colores: blanco RAL 9003, taupe RAL 7006, negro RAL 9005, grafito RAL 7024, gris RAL 7004, gris cemento RAL 7025. Otros colores de la carta RAL, incremento de 75 €. Antideslizante clase 2 y con tratamiento antibacterias. Incluye válvula Ref. 461. Permite corte a medida. Con marco incremento del 10% sobre el PVP.	427,00€	427,00€
95160080 ⑥	PLATO MARINA 160x80 EXTRA-PLANO 1600x800x28mm / 58.0Kg Plato de ducha en resina, con acabado termofundido en Gel Coat de alta calidad, con texturas de pizarra y granito. Colores: blanco RAL 9003, taupe RAL 7006, negro RAL 9005, grafito RAL 7024, gris RAL 7004, gris cemento RAL 7025. Otros colores de la carta RAL, incremento de 75 €. Antideslizante clase 2 y con tratamiento antibacterias. Incluye válvula Ref. 461. Permite corte a medida. Con marco incremento del 10% sobre el PVP.	493,00€	493,00€
95160090 ⑦	PLATO MARINA 160x90 EXTRA-PLANO 1600x900x28mm / 68.0Kg Plato de ducha en resina, con acabado termofundido en Gel Coat de alta calidad, con texturas de pizarra y granito. Colores: blanco RAL 9003, taupe RAL 7006, negro RAL 9005, grafito RAL 7024, gris RAL 7004, gris cemento RAL 7025. Otros colores de la carta RAL, incremento de 75 €. Antideslizante clase 2 y con tratamiento antibacterias. Incluye válvula Ref. 461. Permite corte a medida. Con marco incremento del 10% sobre el PVP.	553,00€	553,00€
95160100 ⑧	PLATO MARINA 160x100 EXTRA-PLANO 1600x1000x28mm / 75.0Kg Plato de ducha en resina, con acabado termofundido en Gel Coat de alta calidad, con textura de granito. Colores: blanco RAL 9003, taupe RAL 7006, negro RAL 9005, grafito RAL 7024, gris RAL 7004, gris cemento RAL 7025. Otros colores de la carta RAL, incremento de 75 €. Antideslizante clase 2 y con tratamiento antibacterias. Incluye válvula Ref. 461. Permite corte a medida. Con marco incremento del 10% sobre el PVP.	601,00€	601,00€

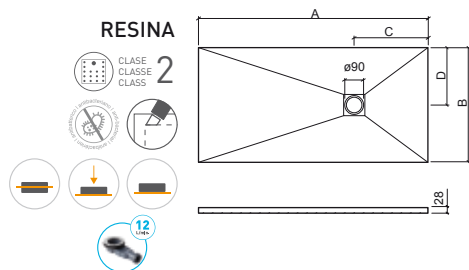

	A	B	C	D		A	B	C	D		
①	150x70	1500	700	450	350	⑤	160x70	1600	700	450	350
②	150x80	1500	800	450	400	⑥	160x80	1600	800	450	400
③	150x90	1500	900	450	450	⑦	160x90	1600	900	450	450
④	150x100	1500	1000	450	500	⑧	160x100	1600	1000	450	500

LEYENDA.

- En caja de madera
- Sobre suelo
- Encastrar
- Extra-plano
- Corte a medida
- Antibacteriano
- Antideslizante clase 2

BL. BLANCO / COL. COLOR

MARINA

resina | extra-plano | sobre suelo | encastrar

Referencia	Descripción	€ Blanco	€ Color
95170070 ①	PLATO MARINA 170x70 EXTRA-PLANO 1700x700x28mm / 57.0Kg Plato de ducha en resina, con acabado termofundido en Gel Coat de alta calidad, con texturas de pizarra y granito. Colores: blanco RAL 9003, taupe RAL 7006, negro RAL 9005, grafito RAL 7024, gris RAL 7004, gris cemento RAL 7025. Otros colores de la carta RAL, incremento de 75 €. Antideslizante clase 2 y con tratamiento antibacterias. Incluye válvula Ref. 461. Permite corte a medida. Con marco incremento del 10% sobre el PVP.	455,00€	455,00€
95170080 ②	PLATO MARINA 170x80 EXTRA-PLANO 1700x800x28mm / 65.0Kg Plato de ducha en resina, con acabado termofundido en Gel Coat de alta calidad, con texturas de pizarra y granito. Colores: blanco RAL 9003, taupe RAL 7006, negro RAL 9005, grafito RAL 7024, gris RAL 7004, gris cemento RAL 7025. Otros colores de la carta RAL, incremento de 75 €. Antideslizante clase 2 y con tratamiento antibacterias. Incluye válvula Ref. 461. Permite corte a medida. Con marco incremento del 10% sobre el PVP.	519,00€	519,00€
95170090 ③	PLATO MARINA 170x90 EXTRA-PLANO 1700x900x28mm / 73.0Kg Plato de ducha en resina, con acabado termofundido en Gel Coat de alta calidad, con texturas de pizarra y granito. Colores: blanco RAL 9003, taupe RAL 7006, negro RAL 9005, grafito RAL 7024, gris RAL 7004, gris cemento RAL 7025. Otros colores de la carta RAL, incremento de 75 €. Antideslizante clase 2 y con tratamiento antibacterias. Incluye válvula Ref. 461. Permite corte a medida. Con marco incremento del 10% sobre el PVP.	565,00€	565,00€
95170100 ④	PLATO MARINA 170x100 EXTRA-PLANO 1700x1000x28mm / 80.0Kg Plato de ducha en resina, con acabado termofundido en Gel Coat de alta calidad, con textura de granito. Colores: blanco RAL 9003, taupe RAL 7006, negro RAL 9005, grafito RAL 7024, gris RAL 7004, gris cemento RAL 7025. Otros colores de la carta RAL, incremento de 75 €. Antideslizante clase 2 y con tratamiento antibacterias. Incluye válvula Ref. 461. Permite corte a medida. Con marco incremento del 10% sobre el PVP.	611,00€	611,00€

Referencia	Descripción	€ Blanco	€ Color
95180070 ⑤	PLATO MARINA 180x70 EXTRA-PLANO 1800x700x28mm / 60.0Kg Plato de ducha en resina, con acabado termofundido en Gel Coat de alta calidad, con texturas de pizarra y granito. Colores: blanco RAL 9003, taupe RAL 7006, negro RAL 9005, grafito RAL 7024, gris RAL 7004, gris cemento RAL 7025. Otros colores de la carta RAL, incremento de 75 €. Antideslizante clase 2 y con tratamiento antibacterias. Incluye válvula Ref. 461. Permite corte a medida. Con marco incremento del 10% sobre el PVP.	481,00€	481,00€
95180080 ⑥	PLATO MARINA 180x80 EXTRA-PLANO 1800x800x28mm / 67.0Kg Plato de ducha en resina, con acabado termofundido en Gel Coat de alta calidad, con texturas de pizarra y granito. Colores: blanco RAL 9003, taupe RAL 7006, negro RAL 9005, grafito RAL 7024, gris RAL 7004, gris cemento RAL 7025. Otros colores de la carta RAL, incremento de 75 €. Antideslizante clase 2 y con tratamiento antibacterias. Incluye válvula Ref. 461. Permite corte a medida. Con marco incremento del 10% sobre el PVP.	533,00€	533,00€
95180090 ⑦	PLATO MARINA 180x90 EXTRA-PLANO 1800x900x28mm / 75.0Kg Plato de ducha en resina, con acabado termofundido en Gel Coat de alta calidad, con texturas de pizarra y granito. Colores: blanco RAL 9003, taupe RAL 7006, negro RAL 9005, grafito RAL 7024, gris RAL 7004, gris cemento RAL 7025. Otros colores de la carta RAL, incremento de 75 €. Antideslizante clase 2 y con tratamiento antibacterias. Incluye válvula Ref. 461. Permite corte a medida. Con marco incremento del 10% sobre el PVP.	565,00€	565,00€
95180100 ⑧	PLATO MARINA 180x100 EXTRA-PLANO 1800x1000x28mm / 85.0Kg Plato de ducha en resina, con acabado termofundido en Gel Coat de alta calidad, con textura de granito. Colores: blanco RAL 9003, taupe RAL 7006, negro RAL 9005, grafito RAL 7024, gris RAL 7004, gris cemento RAL 7025. Otros colores de la carta RAL, incremento de 75 €. Antideslizante clase 2 y con tratamiento antibacterias. Incluye válvula Ref. 461. Permite corte a medida. Con marco incremento del 10% sobre el PVP.	616,00€	616,00€

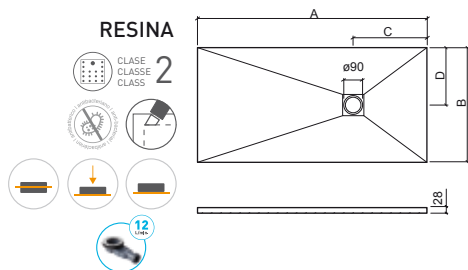

	A	B	C	D		A	B	C	D		
①	170x70	1700	700	450	350	⑤	180x70	1800	700	450	350
②	170x80	1700	800	450	400	⑥	180x80	1800	800	450	400
③	170x90	1700	900	450	450	⑦	180x90	1800	900	450	450
④	170x100	1700	1000	450	500	⑧	180x100	1800	1000	450	500

LEYENDA.

Antideslizante clase 2
 Antibacteriano
 Corte a medida
 Extra-plano
 Encastrar
 Sobre suelo
 En caja de madera

Referencia	Descripción	€ Blanco	€ Color
95190070 ①	PLATO MARINA 190x70 EXTRA-PLANO 1900x700x28mm / 63.0Kg Plato de ducha en resina, con acabado termofundido en Gel Coat de alta calidad, con texturas de pizarra y granito. Colores: blanco RAL 9003, taupe RAL 7006, negro RAL 9005, grafito RAL 7024, gris RAL 7004, gris cemento RAL 7025. Otros colores de la carta RAL, incremento de 75 €. Antideslizante clase 2 y con tratamiento antibacterias. Incluye válvula Ref. 461. Permite corte a medida. Con marco incremento del 10% sobre el PVP.	506,00€	506,00€
95190080 ②	PLATO MARINA 190x80 EXTRA-PLANO 1900x800x28mm / 72.0Kg Plato de ducha en resina, con acabado termofundido en Gel Coat de alta calidad, con texturas de pizarra y granito. Colores: blanco RAL 9003, taupe RAL 7006, negro RAL 9005, grafito RAL 7024, gris RAL 7004, gris cemento RAL 7025. Otros colores de la carta RAL, incremento de 75 €. Antideslizante clase 2 y con tratamiento antibacterias. Incluye válvula Ref. 461. Permite corte a medida. Con marco incremento del 10% sobre el PVP.	578,00€	578,00€
95190090 ③	PLATO MARINA 190x90 EXTRA-PLANO 1900x900x28mm / 80.0Kg Plato de ducha en resina, con acabado termofundido en Gel Coat de alta calidad, con texturas de pizarra y granito. Colores: blanco RAL 9003, taupe RAL 7006, negro RAL 9005, grafito RAL 7024, gris RAL 7004, gris cemento RAL 7025. Otros colores de la carta RAL, incremento de 75 €. Antideslizante clase 2 y con tratamiento antibacterias. Incluye válvula Ref. 461. Permite corte a medida. Con marco incremento del 10% sobre el PVP.	604,00€	604,00€
95190100 ④	PLATO MARINA 190x100 EXTRA-PLANO 1900x1000x28mm / 90.0Kg Plato de ducha en resina, con acabado termofundido en Gel Coat de alta calidad, con textura de granito. Colores: blanco RAL 9003, taupe RAL 7006, negro RAL 9005, grafito RAL 7024, gris RAL 7004, gris cemento RAL 7025. Otros colores de la carta RAL, incremento de 75 €. Antideslizante clase 2 y con tratamiento antibacterias. Incluye válvula Ref. 461. Permite corte a medida. Con marco incremento del 10% sobre el PVP.	649,00€	649,00€

Referencia	Descripción	€ Blanco	€ Color
95200070 ⑤	PLATO MARINA 200x70 EXTRA-PLANO 2000x700x28mm / 67.0Kg Plato de ducha en resina, con acabado termofundido en Gel Coat de alta calidad, con texturas de pizarra y granito. Colores: blanco RAL 9003, taupe RAL 7006, negro RAL 9005, grafito RAL 7024, gris RAL 7004, gris cemento RAL 7025. Otros colores de la carta RAL, incremento de 75 €. Antideslizante clase 2 y con tratamiento antibacterias. Incluye válvula Ref. 461. Permite corte a medida. Con marco incremento del 10% sobre el PVP.	533,00€	533,00€
95200080 ⑥	PLATO MARINA 200x80 EXTRA-PLANO 2000x800x28mm / 76.0Kg Plato de ducha en resina, con acabado termofundido en Gel Coat de alta calidad, con texturas de pizarra y granito. Colores: blanco RAL 9003, taupe RAL 7006, negro RAL 9005, grafito RAL 7024, gris RAL 7004, gris cemento RAL 7025. Otros colores de la carta RAL, incremento de 75 €. Antideslizante clase 2 y con tratamiento antibacterias. Incluye válvula Ref. 461. Permite corte a medida. Con marco incremento del 10% sobre el PVP.	604,00€	604,00€
95200090 ⑦	PLATO MARINA 200x90 EXTRA-PLANO 2000x900x28mm / 85.0Kg Plato de ducha en resina, con acabado termofundido en Gel Coat de alta calidad, con texturas de pizarra y granito. Colores: blanco RAL 9003, taupe RAL 7006, negro RAL 9005, grafito RAL 7024, gris RAL 7004, gris cemento RAL 7025. Otros colores de la carta RAL, incremento de 75 €. Antideslizante clase 2 y con tratamiento antibacterias. Incluye válvula Ref. 461. Permite corte a medida. Con marco incremento del 10% sobre el PVP.	649,00€	649,00€
95200100 ⑧	PLATO MARINA 200x100 EXTRA-PLANO 2000x1000x28mm / 95.0Kg Plato de ducha en resina, con acabado termofundido en Gel Coat de alta calidad, con textura de granito. Colores: blanco RAL 9003, taupe RAL 7006, negro RAL 9005, grafito RAL 7024, gris RAL 7004, gris cemento RAL 7025. Otros colores de la carta RAL, incremento de 75 €. Antideslizante clase 2 y con tratamiento antibacterias. Incluye válvula Ref. 461. Permite corte a medida. Con marco incremento del 10% sobre el PVP.	701,00€	701,00€

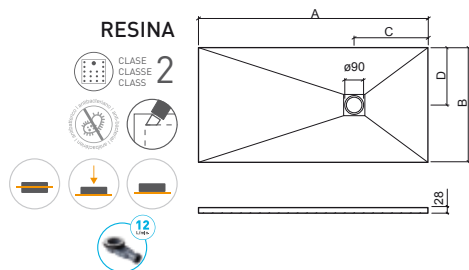

	A	B	C	D		A	B	C	D		
①	190x70	1900	700	450	350	⑤	200x70	2000	700	450	350
②	190x80	1900	800	450	400	⑥	200x80	2000	800	450	400
③	190x90	1900	900	450	450	⑦	200x90	2000	900	450	450
④	190x100	1900	1000	450	500	⑧	200x100	2000	1000	450	500

LEYENDA.

- En caja de madera
- Sobre suelo
- Encastrar
- Extra-plano
- Corte a medida
- Antibacteriano
- CLASE CLASSE CLASS **2** Antideslizante clase 2

BL. BLANCO / COL. COLOR

METRIC

sistemas desagüe ducha

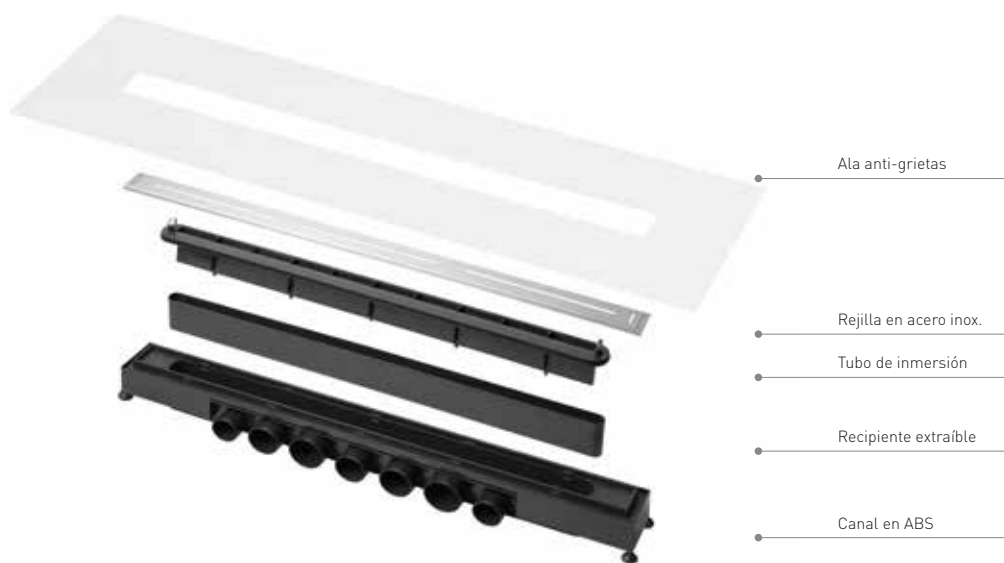
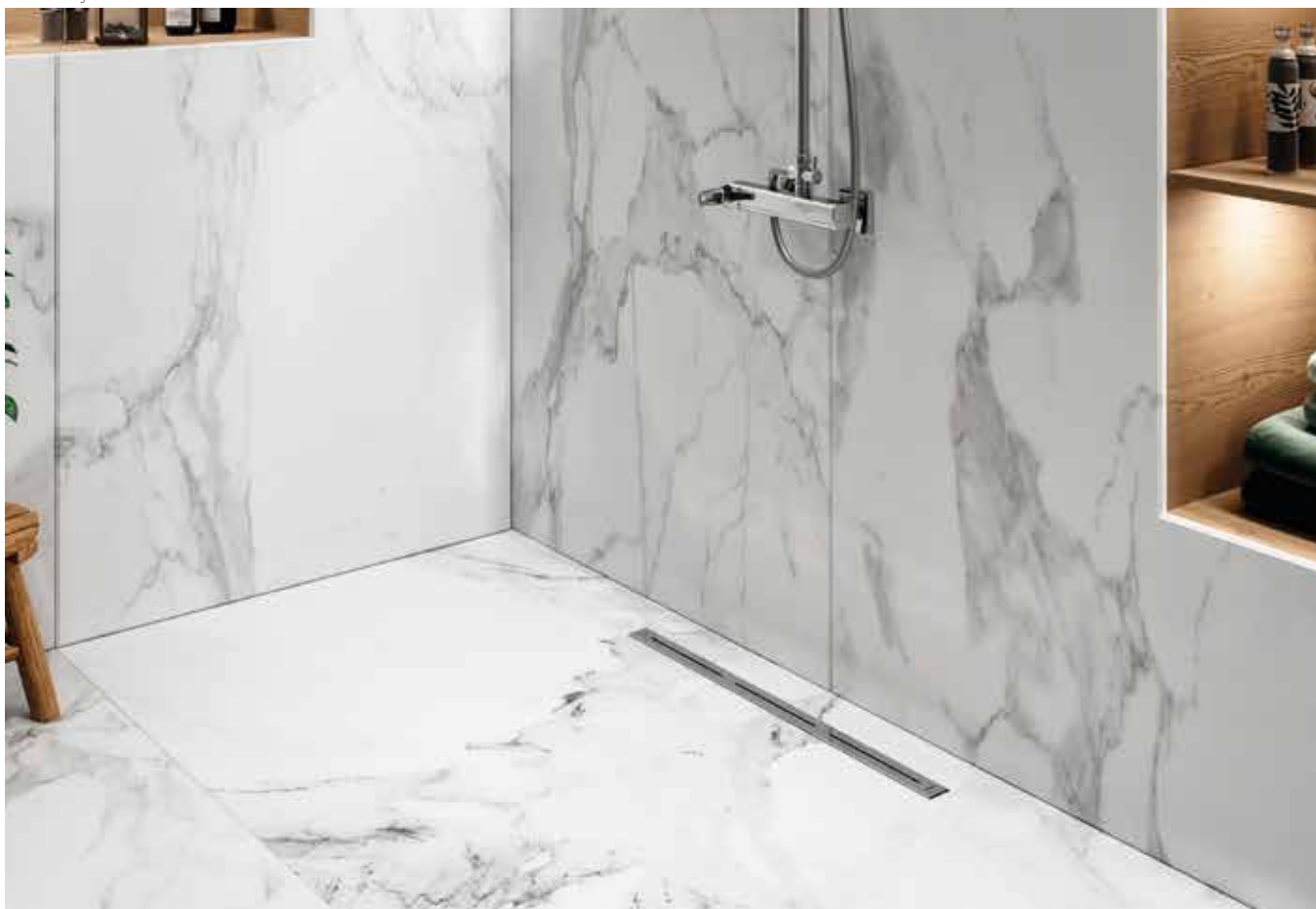



Referencia Descripción € Cromo

49070 ① SISTEMA DESAGÜE DUCHA METRIC 70 **371,00€**

700x92x120mm / 1.8Kg
 Canalón sifonado en ABS con rejilla de acero inoxidable cepillado, para instalación encastrada. Caudal hasta 84 litros por minuto. Provisto de pantalla anti-fisuras para una mejor impermeabilización. Altura reducida, regulable de 80mm a 120mm. Universal, con 7 salidas para responder a las necesidades de los diferentes mercados. Fácil mantenimiento. En conformidad con las normas NF EN 274 y NF EN 1253.

49080 ② SISTEMA DESAGÜE DUCHA METRIC 80 **395,00€**

800x92x120mm / 1.9Kg
 Canalón sifonado en ABS con rejilla de acero inoxidable cepillado, para instalación encastrada. Caudal hasta 84 litros por minuto. Provisto de pantalla anti-fisuras para una mejor impermeabilización. Altura reducida, regulable de 80mm a 120mm. Universal, con 7 salidas para responder a las necesidades de los diferentes mercados. Fácil mantenimiento. En conformidad con las normas NF EN 274 y NF EN 1253.

49090 ③ SISTEMA DESAGÜE DUCHA METRIC 90 **435,00€**

900x92x120mm / 2.5Kg
 Canalón sifonado en ABS con rejilla de acero inoxidable cepillado, para instalación encastrada. Caudal hasta 84 litros por minuto. Provisto de pantalla anti-fisuras para una mejor impermeabilización. Altura reducida, regulable de 80mm a 120mm. Universal, con 7 salidas para responder a las necesidades de los diferentes mercados. Fácil mantenimiento. En conformidad con las normas NF EN 274 y NF EN 1253.

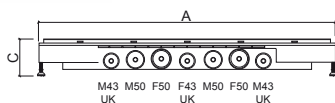

	A	B	C	D	E
①	70	700	92	80-120	674 50
②	80	800	92	80-120	774 50
③	90	900	92	80-120	874 50

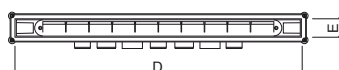

VÁLVULAS

Referencia	Descripción	€ Cromo
------------	-------------	---------

495	VÁLVULA Ø60 P/ PLATO DE DUCHA	33,00€
------------	--------------------------------------	---------------

0.3Kg
En cromo.
Compatible con platos de ducha válvula de Ø60.



Referencia	Descripción	€ Cromo
------------	-------------	---------

48711	VÁLVULA COMPACTA Ø90 C/SIFÓN P/ PLATO DE DUCHA	36,00€
--------------	---	---------------

0.4Kg
En cromo.
Compatible con platos de ducha válvula de Ø90.



Referencia	Descripción	€ Cromo
------------	-------------	---------

461	VÁLVULA COMPACTA Ø90 P/ PLATOS DE RESINA	33,00€
------------	---	---------------

En cromo.



Referencia	Descripción	€ Negro
------------	-------------	---------

48726	VÁLVULA COMPACTA Ø90 C/SIFÓN P/PLATO DE DUCHA	55,00€
--------------	--	---------------

0.4Kg
En negro mate.
Compatible con platos de ducha válvula de Ø90.





HIDROMASAJE



Columnas

251 Shadow

SHADOW



Referencia Descripción € Blanco

88878411 COLUMNA HIDROMASAJE SHADOW TERMOSTÁTICA 1.073,00€
 339x372x1410mm / 11.0Kg
 Columna hidromasaje en acrílico blanco con grifería termostática, 3 inyectores, 2 cabezales ducha y manoducha.

Referencia Descripción € Blanco

88878011 COLUMNA HIDROMASAJE SHADOW MONOMANDO 972,00€
 324x372x1410mm / 11.0Kg
 Columna hidromasaje en acrílico blanco con grifería monomando, 3 inyectores, 2 cabezales ducha y manoducha.

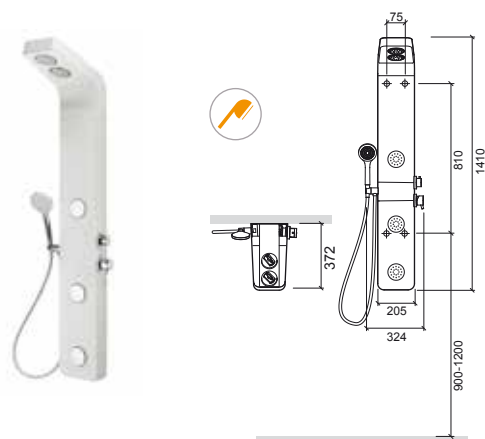
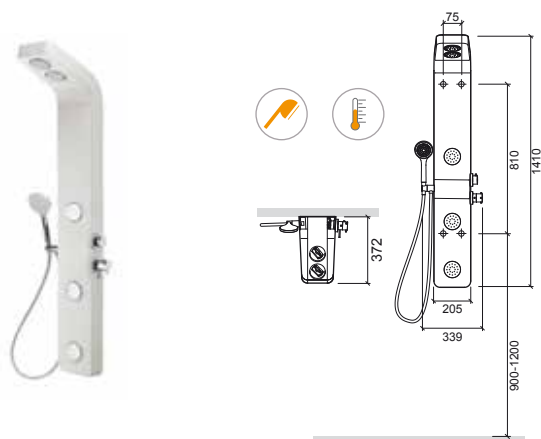

LEYENDA.

Manoducha Termostática





MAMPARAS

Bañeras

- 255 Safira NEW
- 256 Versus

Platos de ducha

- 257 Screen
- 258 Safira NEW
- 262 Versus
- 264 New WcCare

- 265 **Compatibilidad**





Referencia	Descripción	€ Vidrio cr
------------	-------------	-------------

89510100	MAMPARA SAFIRA 80 820x1360mm / 16.0Kg Mampara reversible de cristal sin tirador (6mm) con perfil en aluminio con acabado cromado . Juntas en silicona y plástico. Incluye Kit de Fijación.	315,00€
-----------------	--	----------------

NEW

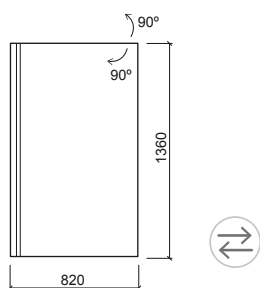

Referencia	Descripción	€ Vidrio cr
------------	-------------	-------------

89510000	MAMPARA SAFIRA 90 910x1500mm / 26.0Kg Mampara reversible de cristal sin tirador (6mm) con perfil de aluminio con acabado cromado . Juntas en silicona y plástico. Un panel de vidrio abatible. Incluye Kit de Fijación.	579,50€
-----------------	---	----------------

NEW

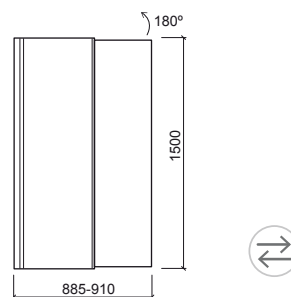

LEYENDA:

En caja Reversible

CR. CROMO

VERSUS

Bañera



Referencia	Descripción	€ Vidrio cr	€ Vidrio bl
------------	-------------	-------------	-------------

89350500	① MAMPARA VERSUS 150	653,00€	630,00€
-----------------	-----------------------------	----------------	----------------

 1500x1400mm / 29.1Kg
Mampara en vidrio templado 4mm con abertura central y cierre magnético. Perfiles ajustables de 0 a 20mm, en aluminio con acabado **cromado** o lacado en **blanco** . Aplicación: encastrada, con 1 ó 2 paneles laterales. Compatible con bañeras de 150.

89352500	② MAMPARA VERSUS 160	666,00€	644,00€
-----------------	-----------------------------	----------------	----------------

 1600x1400mm / 31.2Kg
Mampara en vidrio templado 4mm con abertura central y cierre magnético. Perfiles ajustables de 0 a 20mm, en aluminio con acabado **cromado** o lacado en **blanco** . Aplicación: encastrada, con 1 ó 2 paneles laterales. Compatible con bañeras de 160.

89353500	③ MAMPARA VERSUS 170	681,00€	657,00€
-----------------	-----------------------------	----------------	----------------

 1700x1400mm / 33.1Kg
Mampara en vidrio templado 4mm con abertura central y cierre magnético. Perfiles ajustables de 0 a 20mm, en aluminio con acabado **cromado** o lacado en **blanco** . Aplicación: encastrada, con 1 ó 2 paneles laterales. Compatible con bañeras de 170.

89354500	④ MAMPARA VERSUS 175	687,00€	663,00€
-----------------	-----------------------------	----------------	----------------

 1750x1400mm / 33.8Kg
Mampara en vidrio templado 4mm con abertura central y cierre magnético. Perfiles ajustables de 0 a 20mm, en aluminio con acabado **cromado** o lacado en **blanco** . Aplicación: encastrada, con 1 ó 2 paneles laterales. Compatible con bañeras de 175.

89355500	⑤ MAMPARA VERSUS 180	696,00€	669,00€
-----------------	-----------------------------	----------------	----------------

 1800x1400mm / 34.2Kg
Mampara en vidrio templado 4mm con abertura central y cierre magnético. Perfiles ajustables de 0 a 20mm, en aluminio con acabado **cromado** o lacado en **blanco** . Aplicación: encastrada, con 1 ó 2 paneles laterales. Compatible con bañeras de 180.

Referencia	Descripción	€ Vidrio cr	€ Vidrio bl
------------	-------------	-------------	-------------

89356500	⑥ MAMPARA VERSUS 190	709,00€	684,00€
-----------------	-----------------------------	----------------	----------------

 1900x1400mm / 37.5Kg
Mampara en vidrio templado 4mm con abertura central y cierre magnético. Perfiles ajustables de 0 a 20mm, en aluminio con acabado **cromado** o lacado en **blanco** . Aplicación: encastrada, con 1 ó 2 paneles laterales. Compatible con bañeras de 190.

Referencia	Descripción	€ Vidrio cr	€ Vidrio bl
------------	-------------	-------------	-------------

89360100	⑦ PANEL FIJO VERSUS 70	222,00€	211,00€
-----------------	-------------------------------	----------------	----------------

 700x1400mm / 12.4Kg
Panel en vidrio templado 4mm. Perfiles ajustables de 0 a 20mm en aluminio con acabado **cromado** o lacado en **blanco** . Compatible con bañeras de 70.

89361100	⑧ PANEL FIJO VERSUS 75	226,00€	216,00€
-----------------	-------------------------------	----------------	----------------

 750x1400mm / 13.3Kg
Panel en vidrio templado 4mm. Perfiles ajustables de 0 a 20mm en aluminio con acabado **cromado** o lacado en **blanco** . Compatible con bañeras de 75.

89362100	⑨ PANEL FIJO VERSUS 80	234,00€	223,00€
-----------------	-------------------------------	----------------	----------------

 800x1400mm / 13.0Kg
Panel en vidrio templado 4mm. Perfiles ajustables de 0 a 20mm en aluminio con acabado **cromado** o lacado en **blanco** . Compatible con bañeras de 80.

89363100	⑩ PANEL FIJO VERSUS 90	258,00€	246,00€
-----------------	-------------------------------	----------------	----------------

 900x1400mm / 16.0Kg
Panel en vidrio templado 4mm. Perfiles ajustables de 0 a 20mm en aluminio con acabado **cromado** o lacado en **blanco** . Compatible con bañeras de 90.

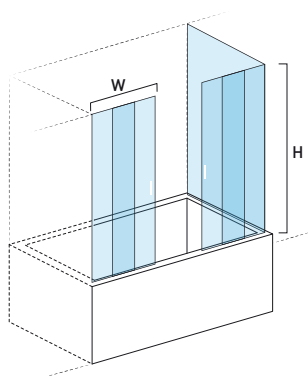

	W	H	MIN	MAX
①	150	1500	1400	1520
②	160	1600	1400	1590
③	170	1700	1400	1690
④	175	1750	1400	1740
⑤	180	1800	1400	1790
⑥	190	1900	1400	1890

	W	H	MIN	MAX
⑦	70	700	1400	690 710
⑧	75	750	1400	740 760
⑨	80	800	1400	790 810
⑩	90	900	1400	890 910

LEYENDA.

 En caja

BL. BLANCO / CR. CROMO



Referencia Descripción € Vidrio

894100 ① **MAMPARA SCREEN 100** **733,00€**
 940x2043mm / 44.0Kg
 Vidrio asentado sobre perfil de aluminio y fijado a pared por dos barras de inox. Vidrio transparente templado de 8mm. Varillas de fijación en inox pulido con ajuste de 20cm. Compatible con platos de ducha de 100x70/75/80/90.

894120 ② **MAMPARA SCREEN 120** **790,00€**
 1140x2043mm / 53.0Kg
 Vidrio asentado sobre perfil de aluminio y fijado a pared por dos barras de inox. Vidrio transparente templado de 8mm. Varillas de fijación en inox pulido con ajuste de 20cm. Compatible con platos de ducha de 120x70/75/80/90.

894140 ③ **MAMPARA SCREEN 140** **865,00€**
 1340x2043mm / 62.0Kg
 Vidrio asentado sobre perfil de aluminio y fijado a pared por dos barras de inox. Vidrio transparente templado de 8mm. Varillas de fijación en inox pulido con ajuste de 20cm. Compatible con platos de ducha de 140x70/75/80/90.

894160 ④ **MAMPARA SCREEN 160** **931,00€**
 1540x2043mm / 71.0Kg
 Vidrio asentado sobre perfil de aluminio y fijado a pared por dos barras de inox. Vidrio transparente templado de 8mm. Varillas de fijación en inox pulido con ajuste de 20cm. Compatible con platos de ducha de 160x70/75/80/90.

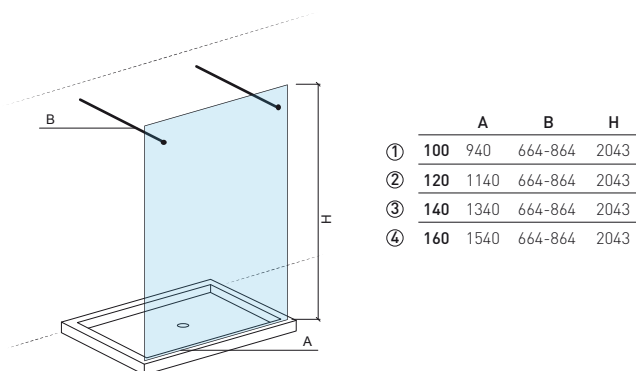

Referencia Descripción € Vidrio

894101 ① **MAMPARA SCREEN 100 C/FIJACIÓN LATERAL** **733,00€**
 940x2050mm / 43.0Kg
 Vidrio asentado sobre perfil de aluminio y fijado a pared por una barra de inox. Vidrio transparente templado de 8mm. Varillas de fijación en inox pulido con ajuste de 20cm. Compatible con platos de ducha de 100x70/75/80/90.

894121 ② **MAMPARA SCREEN 120 C/FIJACIÓN LATERAL** **790,00€**
 1140x2050mm / 52.0Kg
 Vidrio asentado sobre perfil de aluminio y fijado a pared por una barra de inox. Vidrio transparente templado de 8mm. Varillas de fijación en inox pulido con ajuste de 20cm. Compatible con platos de ducha de 120x70/75/80/90.

894141 ③ **MAMPARA SCREEN 140 C/FIJACIÓN LATERAL** **865,00€**
 1340x2050mm / 62.0Kg
 Vidrio asentado sobre perfil de aluminio y fijado a pared por una barra de inox. Vidrio transparente templado de 8mm. Varillas de fijación en inox pulido con ajuste de 20cm. Compatible con platos de ducha de 140x70/75/80/90.

894161 ④ **MAMPARA SCREEN 160 C/FIJACIÓN LATERAL** **931,00€**
 1540x2050mm / 71.0Kg
 Vidrio asentado sobre perfil de aluminio y fijado a pared por una barra de inox. Vidrio transparente templado de 8mm. Varillas de fijación en inox pulido con ajuste de 20cm. Compatible con platos de ducha de 160x70/75/80/90.

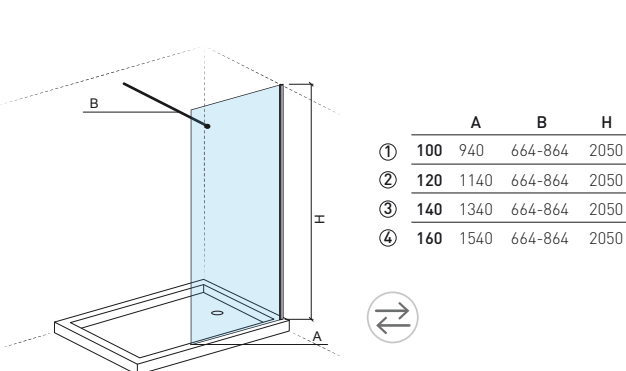

LEYENDA.

En caja Reversible

CR. CROMO

SAFIRA

Plato de ducha



Referencia	Descripción	€ Vidrio cr	€ Vidrio ne
------------	-------------	-------------	-------------

89668022 ① PANEL SAFIRA 80 **422,00€** **572,00€**

765x2000mm / 25.3Kg

Panel reversible (8 mm) de vidrio soportado por carril de fijación lateral fija a la pared. Con acabado **cromado** o **negro mate**. Brazo de soporte opcional **no incluido** (8A9660000).

89660022 ② PANEL SAFIRA 100 **450,50€** **608,00€**

965x2000mm / 31.0Kg

Panel reversible (8 mm) de vidrio soportado por carril de fijación lateral fija a la pared. Con acabado **cromado** o **negro mate**. Brazo de soporte opcional **no incluido** (8A9660000).

89662022 ③ PANEL SAFIRA 120 **500,00€** **679,00€**

1165x2000mm / 35.8Kg

Panel reversible (8 mm) de vidrio soportado por carril de fijación lateral fija a la pared. Con acabado **cromado** o **negro mate**. Brazo de soporte opcional **no incluido** (8A9660000).

NEW

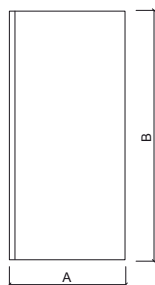

	A	B
①	90	765 2000
②	100	965 2000
③	120	1165 2000



Referencia	Descripción	€ Vidrio cr	€ Vidrio ne
------------	-------------	-------------	-------------

89673022 PANEL DEFLECTOR SAFIRA 30 **400,00€** **540,00€**

345x2000mm / 15.4Kg

Panel de vidrio reversible (8 mm) sostenido por un riel de fijación lateral fijado a la mampara. Perfil con acabado **cromado** o **negro mate**. Brazo de soporte opcional **no incluido**. Compatible con mampara 80/100/120.

NEW



Referencia	Descripción	€ Vidrio cr	€ Vidrio ne
------------	-------------	-------------	-------------

8A9660000 BRAZO DE SOPORTE SAFIRA **186,00€** **258,00€**

1030mm / 1.0Kg

Brazo soporte con acabado **cromado** o **negro mate**. permite corte personalizado. Brazo de apoyo opcional. Compatible con mampara 80/100/120.

NEW

LEYENDA.

En caja

Reversible



Referencia Descripción € Vidrio cr

89638022 ① MAMPARA 2 PUERTAS SAFIRA 80 **558,00€**

790x1900mm / 21.7Kg
Puerta de cristal reversible (4mm) con tirador de latón. perfiles ajustables de 0 a 50mm, con acabado **cromado**. Aplicación: encastrada, con 1 panel en línea, con 1 o 2 paneles laterales.

89639022 ② MAMPARA 2 PUERTAS SAFIRA 90 **586,00€**

890x1900mm / 23.9Kg
Puerta de cristal reversible (4mm) con tirador de latón. perfiles ajustables de 0 a 50mm, con acabado **cromado**. Aplicación: encastrada, con 1 panel en línea, con 1 o 2 paneles laterales.

89630022 ③ MAMPARA 2 PUERTAS SAFIRA 100 **615,00€**

990x1900mm / 26.2Kg
Puerta de cristal reversible (4mm) con tirador de latón. perfiles ajustables de 0 a 50mm, con acabado **cromado**. Aplicación: encastrada, con 1 panel en línea, con 1 o 2 paneles laterales.

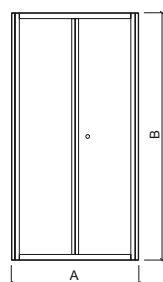

NEW

	A	B
①	80 740-790	1900
②	90 840-890	1900
③	100 940-990	1900



Referencia Descripción € Vidrio cr

89628022 ① PUERTA PIVOTANTE SAFIRA 80 **465,00€**

790x1900mm / 21.7Kg
Puerta de cristal reversible (6mm) con tirador de latón. perfiles ajustables de 0 a 50mm, con acabado **cromado**. Aplicación: encastrada, con 1 panel en línea, con 1 o 2 paneles laterales.

89629022 ② PUERTA PIVOTANTE SAFIRA 90 **500,00€**

890x1900mm / 23.9Kg
Puerta de cristal reversible (6mm) con tirador de latón. perfiles ajustables de 0 a 50mm, con acabado **cromado**. Aplicación: encastrada, con 1 panel en línea, con 1 o 2 paneles laterales.

89620022 ③ PUERTA PIVOTANTE SAFIRA 100 **543,00€**

990x1900mm / 26.2Kg
Puerta de cristal reversible (6mm) con tirador de latón. perfiles ajustables de 0 a 50mm, con acabado **cromado**. Aplicación: encastrada, con 1 panel en línea, con 1 o 2 paneles laterales.

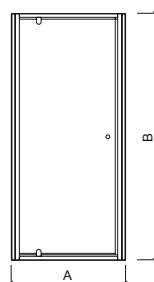

NEW

	A	B
①	80 740-790	1900
②	90 840-890	1900
③	100 940-990	1900



LEYENDA.

En caja Reversible

NE. NEGRO / CR. CROMO

SAFIRA

Plato de ducha



Referencia Descripción € Vidrio cr

89610022 ① PUERTA CORREDERA SAFIRA 100 **569,00€**

990x1900mm / 32.5Kg
Puerta de cristal reversible (6mm) con tirador de latón. perfiles ajustables de 0 a 50mm, con acabado **cromado**. Aplicación: empotrada, con 1 panel en línea, con 1 o 2 paneles laterales.

89612022 ② PUERTA CORREDERA SAFIRA 120 **580,00€**

1190x1900mm / 38.3Kg
Puerta de cristal reversible (6mm) con tirador de latón. perfiles ajustables de 0 a 50mm, con acabado **cromado**. Aplicación: empotrada, con 1 panel en línea, con 1 o 2 paneles laterales.

89614022 ③ PUERTA CORREDERA SAFIRA 140 **638,00€**

1390x1900mm / 44.4Kg
Puerta de cristal reversible (6mm) con tirador de latón. perfiles ajustables de 0 a 50mm, con acabado **cromado**. Aplicación: empotrada, con 1 panel en línea, con 1 o 2 paneles laterales.

89616022 ④ PUERTA CORREDERA SAFIRA 160 **666,00€**

1590x1900mm / 50.8Kg
Puerta de cristal reversible (6mm) con tirador de latón. perfiles ajustables de 0 a 50mm, con acabado **cromado**. Aplicación: empotrada, con 1 panel en línea, con 1 o 2 paneles laterales.

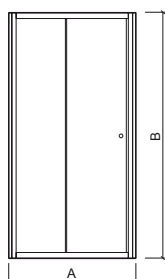

NEW



	A	B
①	100 940-990	1900
②	120 1140-1190	1900
③	140 1340-1390	1900
④	160 1540-1590	1900

Referencia Descripción € Vidrio cr

89647022 ① PANEL LATERAL SAFIRA 70 **336,00€**

690x1900mm / 23.0Kg
Panel de vidrio reversible (6mm). Perfil regulable de 0 a 25 mm, con acabado **cromado**. Compatible con puerta plegable 80/90/100, puerta pivotante 80/90/100, puerta corredera 100/120/140/160.

89648022 ② PANEL LATERAL SAFIRA 80 **350,00€**

790x1900mm / 26.0Kg
Panel de vidrio reversible (6mm). Perfil regulable de 0 a 25 mm, con acabado **cromado**. Compatible con puerta plegable 80/90/100, puerta pivotante 80/90/100, puerta corredera 100/120/140/160.

89649022 ③ PANEL LATERAL SAFIRA 90 **365,00€**

890x1900mm / 28.8Kg
Panel de vidrio reversible (6mm). Perfil regulable de 0 a 25 mm, con acabado **cromado**. Compatible con puerta plegable 80/90/100, puerta pivotante 80/90/100, puerta corredera 100/120/140/160.

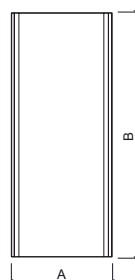

NEW



	A	B
①	70 665-690	1900
②	80 765-790	1900
③	90 865-890	1900

LEYENDA.

En caja

Reversible

CR. CROMO



Referencia Descripción € Vidrio cr

89682022 ① PANEL INLINE SAFIRA 20 **329,00€**

200x1900mm / 9.6Kg
Panel de cristal reversible (6mm) con brazo soporte incluido. Con acabado **cromado**. Compatible con puerta plegable 80/90/100, puerta pivotante 80/90/100, puerta corredera 100/120/140/160.

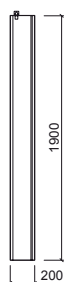

NEW



Referencia Descripción € Vidrio cr

89658022 ① MAMPARA SAFIRA 80 **758,00€**

790x790x1900mm / 48.3Kg
Divisor de vidrio templado (6mm) con cierre imantado y asa de latón. Perfiles regulables de 0 a 25mm, con acabado **cromado**. Compatible con bases de 80x80.

89659022 ② MAMPARA SAFIRA 90 **815,00€**

890x890x1900mm / 54.6Kg
Divisor de vidrio templado (6mm) con cierre imantado y asa en latón. Perfiles regulables de 0 a 25mm, con acabado **cromado**. Compatible con bases de 90x90.

89650022 ③ MAMPARA SAFIRA 100 **929,00€**

990x990x1900mm / 60.4Kg
Divisor de vidrio templado (6mm) con cierre imantado y asa en latón. Perfiles regulables de 0 a 25mm, con acabado **cromado**. Compatible con bases de 100x100.

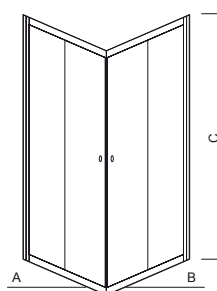

NEW

	A	B	C
① 80x80	765-790	765-790	1900
② 90x90	865-890	865-890	1900
③ 100x100	965-990	965-990	1900

LEYENDA:

En caja Reversible

CR. CROMO

VERSUS

Plato de ducha



Referencia	Descripción	€ Vidrio cr	€ Vidrio bl
------------	-------------	-------------	-------------

893010	① MAMPARA VERSUS 75 750x750x1900mm / 35.9Kg Mampara en vidrio templado 4mm con cierre magnético. Perfiles ajustables de 0 a 20mm, en aluminio con acabado cromado o lacado en blanco . Compatible con platos de ducha de 75x75.	712,00€	696,00€
---------------	--	----------------	----------------

893030	② MAMPARA VERSUS 80 800x800x1900mm / 38.4Kg Mampara en vidrio templado 4mm con cierre magnético. Perfiles ajustables de 0 a 20mm, en aluminio con acabado cromado o lacado en blanco . Compatible con platos de ducha de 80x80.	726,00€	719,00€
---------------	--	----------------	----------------

893040	③ MAMPARA VERSUS 90 900x900x1900mm / 42.4Kg Mampara en vidrio templado 4mm con cierre magnético. Perfiles ajustables de 0 a 20mm, en aluminio con acabado cromado o lacado en blanco . Compatible con platos de ducha de 90x90.	781,00€	775,00€
---------------	--	----------------	----------------

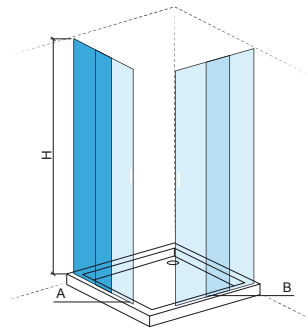

	A	B	H	MIN	MAX
①	75x75	750	750	1900	740 760
②	80x80	800	800	1900	790 810
③	90x90	900	900	1900	890 910

Referencia	Descripción	€ Vidrio cr	€ Vidrio bl
------------	-------------	-------------	-------------

894000	MAMPARA VERSUS ESQUINA 90x70 900x700x1900mm / 38.2Kg Mampara en vidrio templado 4mm con cierre magnético. Perfiles ajustables de 0 a 20mm, en aluminio con acabado cromado o lacado en blanco . Compatible con plato de ducha Waterline 90x70 107442.	741,00€	723,00€
---------------	--	----------------	----------------

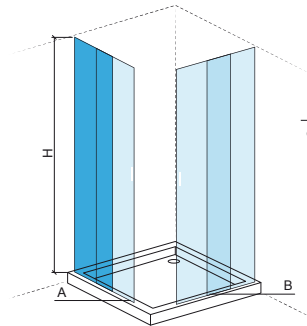

	A	B	H	900		700	
				MIN	MAX	MIN	MAX
90x70	900	700	1900	890	910	690	710

LEYENDA.

En caja

BL. BLANCO / CR. CROMO



Referencia Descripción € Vidrio cr € Vidrio bl

8931000 ① MAMPARA VERSUS 100 490,00€ 488,00€

📦 1000x1900mm / 25.3Kg

Mampara reversible en vidrio templado 4mm con abertura lateral y cierre magnético. Perfiles ajustables de 0 a 40mm, en aluminio con acabado **cromado** o lacado en **blanco**. Aplicación: encastrada, con 1 ó 2 paneles laterales. Compatible con platos de ducha de 100x70/75/80/90.

8931200 ② MAMPARA VERSUS 120 521,00€ 517,00€

📦 1200x1900mm / 31.0Kg

Mampara reversible en vidrio templado 4mm con abertura lateral y cierre magnético. Perfiles ajustables de 0 a 40mm, en aluminio con acabado **cromado** o lacado en **blanco**. Aplicación: encastrada, con 1 ó 2 paneles laterales. Compatible con platos de ducha de 120x70/75/80/90.

8931400 ③ MAMPARA VERSUS 140 599,00€ 589,00€

📦 1400x1900mm / 35.8Kg

Mampara reversible en vidrio templado 4mm con abertura lateral y cierre magnético. Perfiles ajustables de 0 a 40mm, en aluminio con acabado **cromado** o lacado en **blanco**. Aplicación: encastrada, con 1 ó 2 paneles laterales. Compatible con platos de ducha de 140x70/75/80/90.

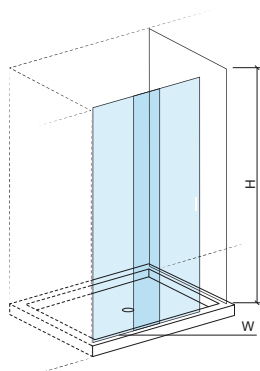

	W	H	MIN	MAX
①	1000	1900	980	1020
②	1200	1900	1180	1220
③	1400	1900	1380	1420

Referencia Descripción € Vidrio cr € Vidrio bl

8931550 ① MAMPARA VERSUS 150 717,00€ 687,00€

📦 1500x1900mm / 35.6Kg

Mampara reversible en vidrio templado 4mm con abertura central y cierre magnético. Perfiles ajustables de 0 a 40mm, en aluminio con acabado **cromado** o lacado en **blanco**. Aplicación: encastrada, con 1 ó 2 paneles laterales. Compatible con platos de ducha de 150x70/75/80/90.

8931650 ② MAMPARA VERSUS 160 787,00€ 758,00€

📦 1600x1900mm / 31.0Kg

Mampara reversible en vidrio templado 4mm con abertura central y cierre magnético. Perfiles ajustables de 0 a 40mm, en aluminio con acabado **cromado** o lacado en **blanco**. Aplicación: encastrada, con 1 ó 2 paneles laterales. Compatible con platos de ducha de 160x70/75/80/90.

8931750 ③ MAMPARA VERSUS 170 805,00€ 774,00€

📦 1700x1900mm

Mampara reversible en vidrio templado 4mm con abertura central y cierre magnético. Perfiles ajustables de 0 a 40mm, en aluminio con acabado **cromado** o lacado en **blanco**. Aplicación: encastrada, con 1 ó 2 paneles laterales. Compatible con platos de ducha de 170x70/75/80/90.

8931850 ④ MAMPARA VERSUS 180 822,00€ 790,00€

📦 1800x1900mm / 35.8Kg

Mampara reversible en vidrio templado 4mm con abertura central y cierre magnético. Perfiles ajustables de 0 a 40mm, en aluminio con acabado **cromado** o lacado en **blanco**. Aplicación: encastrada, con 1 ó 2 paneles laterales. Compatible con platos de ducha de 180x70/75/80/90.

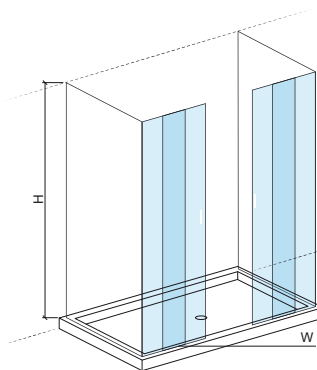

	W	H	MIN	MAX
①	1500	1900	1480	1520
②	1600	1900	1580	1620
③	1700	1900	1680	1720
④	1800	1900	1780	1820

LEYENDA.

📦 En caja

BL. BLANCO / CR. CROMO

VERSUS

Plato de ducha



NEW WCCARE

Plato de ducha



Referencia	Descripción	€ Vidrio cr	€ Vidrio bl
------------	-------------	-------------	-------------

8931010 ① PANEL FIJO VERSUS 70 **241,00€** **236,00€**

700x1900mm / 17.0Kg
Mampara reversible en vidrio templado 4mm con abertura lateral y cierre magnético. Perfiles ajustables de 0 a 20mm, en aluminio con acabado **cromado** o lacado en **blanco**. Compatible con platos de ducha de 70cm de ancho.

8931110 ② PANEL FIJO VERSUS 75 **249,00€** **242,00€**

750x1900mm / 17.9Kg
Mampara reversible en vidrio templado 4mm con abertura lateral y cierre magnético. Perfiles ajustables de 0 a 20mm, en aluminio con acabado **cromado** o lacado en **blanco**. Compatible con platos de ducha de 75cm de ancho.

8931210 ③ PANEL FIJO VERSUS 80 **257,00€** **250,00€**

800x1900mm / 19.0Kg
Mampara reversible en vidrio templado 4mm con abertura lateral y cierre magnético. Perfiles ajustables de 0 a 20mm, en aluminio con acabado **cromado** o lacado en **blanco**. Compatible con platos de ducha de 80cm de ancho.

8931310 ④ PANEL FIJO VERSUS 90 **278,00€** **272,00€**

900x1900mm / 21.2Kg
Mampara reversible en vidrio templado 4mm con abertura lateral y cierre magnético. Perfiles ajustables de 0 a 20mm, en aluminio con acabado **cromado** o lacado en **blanco**. Compatible con platos de ducha de 90cm de ancho.

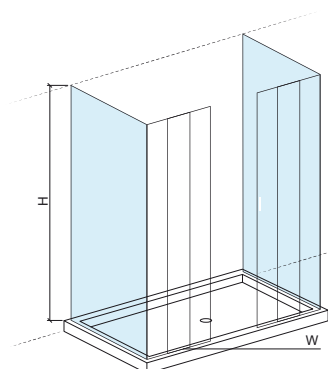

	W	H	MIN	MAX
①	70	1900	690	710
②	75	1900	740	760
③	80	1900	790	810
④	90	1900	890	910

Referencia	Descripción	€ Vidrio cr
------------	-------------	-------------

891920 ① PUERTAS NEW WCCARE 90 **564,00€**

860x1850mm / 26.7Kg
Puertas reversibles de vidrio templado de 6mm con cierre magnético. Perfil en aluminio cromado.

891910 ② PUERTAS NEW WCCARE 120 **605,00€**

1160x1850mm / 32.0Kg
Puertas reversibles de vidrio templado de 6mm con cierre magnético. Perfil en aluminio cromado.

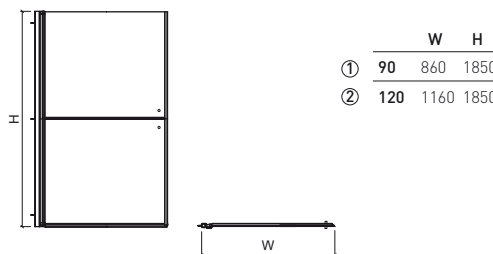

LEYENDA.

En caja

BL. BLANCO / CR. CROMO

COMPATIBILIDAD

mampara

platos de ducha

PUERTA SAFIRA 80 SAFIRA(d) Marina 80x70 95080070; Marina 80x80 85080080
Moraira 80x80 107170
Waterline 80x80 107480; Waterline 80x80 107470
Stepin 80x80 107520
Piano 80x80 803550/803620/803520/803580
Marina(c) 100x70 95100070; Marina(c) 100x80 95100080
Marina(c) 100x90 95100090; Marina(c) 100x100 95100100
Waterline(c) 100x70 107452; Waterline(c) 100x80 107722
Waterline(c) 100x90 107732
Stepin(c) 100x70 107562; Stepin(c) 100x80 107542
Piano(c) 100x70 /803070/802720
Piano(c) 100x75 /803080/802730
Piano(c) 100x80 /803090/802740
Piano(c) 100x90 /803110/802750
Piano(c) 100x100 /803640/803610
Strado(c) 100x75 800910/800890
Strado(c) 100x80 800930/800920
Strado(c) 100x90 800950/800940
Open(c) 100x70 801210/801160
Open(c) 100x75 801240/800960
Open(c) 100x80 801270/800970
Open(c) 100x90 801310/800980
Face(c) 100x100 800290
(c) Compatible si agrega el panel en línea SAFIRA Ref.89682022
(d) Compatible con platos de longitud 80 cm y profundidad de 70-100 cm, siempre que se garantice una entrada lateral mínima o frente de 40cm.

PORTA SAFIRA 90 Marina 90x70 95090070; Marina 90x80 95090080
Marina 90x90 95090090
Moraira 90x90 107250
Waterline 90x90 107500; Waterline 90x90 107780
Waterline 90x70 107442
Stepin 90x90 107530
Piano 90x90 /803630/803590
Millennium 90x90 800070; Millennium 90x75 800060
Face 90x90 800280
Marina(c) 110x70 95110070; Marina(c) 110x80 95110080
Marina(c) 110x90 95110090; Marina(c) 110x100 95110100
Piano(c) 110x80 /803680/803670
Millennium(c) 110x90 800110
(c) Compatible si agrega el panel en línea SAFIRA Ref.89682022

NEW WCCARE 90 Marina 90x70 95090070; Marina 90x80 95090080
Marina 90x90 95090090; Marina 100x90 95100090
Marina 110x90 95110090; Marina 120x90 95120090
Marina 130x90 95130090; Marina 140x90 95140090
Marina 150x90 95150090; Marina 160x90 95160090
Marina 170x90 95170090; Marina 180x90 95180090
Marina 190x90 95190090
Moraira 90x90 107250
Waterline 90x90 107500/107780
StepIn 90x90 107540; StepIn 120x90 107612
Piano 90x90 803590/803630
Strado 102x90 800850/800760
Open 120x90 801320/801020
New WcCare 120x90 800900
Millennium 90x90 800070
Face 90x90 800280

mampara

platos de ducha

PORTA SAFIRA 100 Marina 100x70 95100070; Marina 100x80 95100080
Marina 100x90 95100090; Marina 100x100 95100100
Waterline 100x70 107452; Waterline 100x80 107722
Waterline 100x90 107732
Stepin 100x70 107562; Stepin 100x80 107542
Piano 100x70 803070/802720
Piano 100x75 803080/802730
Piano 100x80 803090/802740
Piano 100x90 803110/802750
Piano 100x100 803640/803610
Strado 100x75 800910/800890; Strado 100x80 800930/800920
Strado 100x90 800950/800940
Open 100x70 801210/801160; Open 100x75 801240/800960
Open 100x80 801270/800970; Open 100x90 801310/800980
Face 100x100 800290
Marina(c) 120x70 95120070; Marina(c) 120x80 95120080
Marina(c) 120x90 95120090; Marina(c) 120x100 95120100
Marina(c) 120x120 95120120
Waterline(c) 120x70 107462; Waterline(c) 120x80 107742
Waterline(c) 120x90 107752
Stepin(c) 120x70 107572; Stepin(c) 120x80 107552
Stepin(c) 120x90 107612
Piano(c) 120x70 803120/802760
Piano(c) 120x75 803130/802770
Piano(c) 120x80 803140/802780
Piano(c) 120x90 803150/802790
Strado(c) 120x75 800720/800370
Strado(c) 120x80 800810/800670
Strado(c) 120x90 800850/800760
Open(c) 120x70 801220/801160
Open(c) 120x75 801240/800990
Open(c) 120x80 801270/801010
Open(c) 120x90 801310/801020
New WcCare(c) 120x90 800900
(c) Compatible si agrega el panel en línea SAFIRA Ref.89682022

SCREEN 100(a) SAFIRA 100(d) VERSUS 100 Marina 100x70 95100070; Marina 100x80 95100080
Marina 100x90 95100090
Waterline 100x70 107452; Waterline 100x80 107722
StepIn 100x70 107562; StepIn 100x80 107542
Piano 100x70 803070/802720
Piano 100x75 803080/802730
Piano 100x80 803090/802740
Piano 100x90 803110/802750
Piano 100x100(b) 803610/803640
Strado 100x75 800910/800890; Strado 100x80 800930/800920
Strado 100x90 800950/800940
Open 100x70 801210/801160; Open 100x75 801240/800960
Open 100x80 801270/800970; Open 100x90 801310/800980
Face 100x100 800290
(a) La versión con fijación lateral Ref.894101 es compatible con platos de longitud 100cm y profundidad 70-90cm, siempre y cuando sea se asegure una entrada lateral o frontal mínima de 40 cm.
(b) Sólo STRADO y VERSUS en la versión de empotrar.
(d) Compatible con platos de longitud 100 cm y profundidad de 70-100 cm, siempre que se garantice una entrada lateral mínima o frente de 40cm.

COMPATIBILIDAD

mampara

platos de ducha

PUERTA SAFIRA 120 Marina 120x70 95120070; Marina 120x80 95120080
Marina 120x90 95120090; Marina 120x100 95120100
Marina 120x120 95120120
Waterline 120x70 107462; Waterline 120x80 107742
Waterline 120x90 107752
StepIn 120x70 107572; StepIn 120x80 107552
StepIn 120x90 107612
Piano 120x70 803120/802760
Piano 120x75 803130/802770
Piano 120x80 803140/802780
Piano 120x90 803150/802790
Strado 120x75 800720/800370; Strado 120x80 800810/800670
Strado 120x90 800850/800760
Open 120x70 801220/801160; Open 120x75 801240/800990
Open 120x80 801270/801010; Open 120x90 801310/801020
New WcCare 120x90 800900
Marina(c) 140x70 95140070; Marina(c) 140x80 95140080
Marina(c) 140x90 95140090; Marina(c) 140x100 95140100
Marina(c) 140x120 95140120
Waterline(c) 140x70 107512
StepIn(c) 140x70 107622; StepIn(c) 140x80 107632
StepIn(c) 140x90 107642
Piano(c) 140x70 803210/802850
Piano(c) 140x75 803220/802860
Piano(c) 140x80 803230/802870
Piano(c) 140x90 803240/802880
Strado(c) 140x75 800730/800380
Strado(c) 140x80 800820/800680
Strado(c) 140x90 800860/800770
Open(c) 140x70 801230/801180
Open(c) 140x75 801260/801030
Open(c) 140x80 801290/801040
Open(c) 140x90 801330/801050
(c) Compatible si agrega el panel en línea SAFIRA Ref.89682022

NEW WCCARE 120 Marina 120x70 95120070; Marina 120x80 95120080
Marina 120x90 95120090
Waterline 120x70 107462
StepIn 120x70 107572; StepIn 120x80 107552
StepIn 120x90 107612
Piano 120x70 803120/802760
Piano 120x75 803130/802770
Piano 120x80 803140/802780
Piano 120x90 803150/802790
Strado 120x75 800720/800370; Strado 120x80 800810/800670
Strado 120x90 800850/800760
Open 120x70 801220/801170; Open 120x75 801250/800990
Open 120x80 801280/801010; Open 120x90 801320/801020
New WcCare 120x90 800900

mampara

platos de ducha

SCREEN 120(a) Marina 120x70 95120070; Marina 120x80 95120080
SAFIRA 120(d) Marina 120x90 95120090
VERSUS 120 Waterline 120x70 107462; Waterline 120x80 107742
StepIn 120x70 107572; StepIn 120x80 107552
StepIn 120x90 107612
Piano 120x70 803120/802760
Piano 120x75 803130/802770
Piano 120x80 803140/802780
Piano 120x90 803150/802790
Strado 120x75 800720/800370; Strado 120x80 800810/800670
Strado 120x90 800850/800760
Open 120x70 801220/801170; Open 120x75 801250/800990
Open 120x80 801280/801010; Open 120x90 801320/801020
New WcCare 120x90 800900
(a) La versión con fijación lateral Ref.894121 es compatible con platos de longitud 120cm, siempre que se garantice la entrada. mínimo de lado o de frente de 40cm.
(d) Compatible con platos de longitud 120 cm y profundidad de 70-100 cm, siempre que se garantice una entrada lateral mínima o frente de 40cm.

PORTA SAFIRA 140 Marina 140x70 95140070; Marina 140x80 95140080
Marina 140x90 95140090; Marina 140x100 95140100
Marina 140x120 95140120
Waterline 140x70 107512
StepIn 140x70 107622; StepIn 140x80 107632
StepIn 140x90 107642
Piano 140x70 803210/802850
Piano 140x75 803220/802860
Piano 140x80 803230/802870
Piano 140x90 803240/802880
Strado 140x75 800730/800380; Strado 140x80 800820/800680
Strado 140x90 800860/800770
Open 140x70 801230/801180; Open 140x75 801260/801030
Open 140x80 801290/801040; Open 140x90 801330/801050
Marina(c) 160x70 95160070; Marina(c) 160x80 95160080
Marina(c) 160x90 95160090; Marina(c) 160x100 95160100
Marina(c) 160x120 95160120
Piano(c) 160x70 803290/802940
Piano(c) 160x75 803310/802950
Piano(c) 160x80 803320/802960
Piano(c) 160x90 803330/802970
Strado(c) 160x75 800740/800390
Strado(c) 160x80 800830/800690
Strado(c) 160x90 800870/800780
Open(c) 160x70 801630/801430
Open(c) 160x75 801640/801440
Open(c) 160x80 801650/801450
Open(c) 160x90 801660/801460
(c) Compatible si agrega el panel en línea SAFIRA Ref.89682022

SCREEN 140(a) Marina 140x70 95140070; Marina 140x80 95140080
STRADO 140 Marina 140x90 95140090
VERSUS 140 Waterline 140x70 107512
StepIn 140x70 107622; StepIn 140x80 107632
StepIn 140x90 107642
Piano 140x70 803210/802850
Piano 140x75 803220/802860
Piano 140x80 803230/802870
Piano 140x90 803240/802880
Strado 140x75 800730/800380; Strado 140x80 800820/800680
Strado 140x90 800860/800770
Open 140x70 801230/801180; Open 140x75 801260/801030
Open 140x80 801290/801040; Open 140x90 801330/801050
(a) La versión con fijación lateral Ref.894141 es compatible con platos de longitud 140 cm, siempre que se garantice la entrada mínimo de lado o de frente de 40cm.

COMPATIBILIDAD

mampara

platos de ducha

VERSUS 150 Marina 150x70 95150070; Marina 150x80 95150080
Marina 150x90 95150090
Piano 150x70 803250/802890
Piano 150x75 803260/802910
Piano 150x80 803270/802920
Piano 150x90 803280/802930
Open 150x70 801590/801380

PORTA SAFIRA 160 Marina 160x70 95160070; Marina 160x80 95160080
Marina 160x90 95160090; Marina 160x100 95160100
Marina 160x120 95160120
Piano 160x70 803290/802940
Piano 160x75 803310/802950
Piano 160x80 803320/802960
Piano 160x90 803330/802970
Strado 160x75 800740/800390; Strado 160x80 800830/800690
Strado 160x90 800870/800780
Open 160x70 801630/801430; Open 160x75 801640/801440
Open 160x80 801650/801450; Open 160x90 801660/801460
Marina(c) 180x70 95180070; Marina(c) 180x80 95180080
Marina(c) 180x90 95180090; Marina(c) 180x100 95180100
Marina(c) 180x120 95180120
Piano(c) 180x70 803340/802980
Piano(c) 180x75 803350/802990
Piano(c) 180x80 803360/803010
Piano(c) 180x90 803370/803020
Open(c) 180x75 801720/801520
Open(c) 180x75 801730/801530
(c) Compatible si agrega el panel en línea SAFIRA Ref.89682022

SCREEN 160(a) Marina 160x70 95160070; Marina 160x80 95160080
VERSUS 160 Marina 160x90 95160090
Piano 160x70 803290/802940
Piano 160x75 803310/802950
Piano 160x80 803320/802960
Piano 160x90 803330/802970
Strado 160x75 800740/800390; Strado 160x80 800830/800690
Strado 160x90 800870/800780
Open 160x70 801630/801430; Open 160x75 801640/801440
Open 160x80 801650/801450; Open 160x90 801660/801460
(a) La versión con fijación lateral Ref.894161 es compatible con platos de longitud 160 cm, siempre que se garantice la entrada mínimo de lado o de frente de 40cm.

VERSUS 170 Marina 170x70 95170070; Marina 170x80 95170080
Marina 170x90 95170090
Strado 170x75 800750/800410; Strado 170x80 800840/800710
Strado 170x90 800880/800790
Open 170x70 801470/801670; Open 170x75 801480/801680
Open 170x80 801490/801690; Open 170x90 801660/801460

VERSUS 180 Marina 180x70 95180070; Marina 180x80 95180080
Marina 180x90 95180090
Piano 180x70 803340/802980
Piano 180x75 803350/802990
Piano 180x80 803360/803010
Piano 180x90 803370/803020
Open 180x75 801720/801520; Open 180x80 801730/801530

mampara

platos de ducha

VERSUS 75 Moraira 75x75 107160
Mosaico 75x75 800260/800450/800440/800250/800240

VERSUS 80 SAFIRA 80X80 Marina 80x80 95080080
Moraira 80x80 107170
Waterline 80x80 107480/107470
StepIn 80x80 107520
Piano 80x80 803580/803620

VERSUS 90 SAFIRA 90X90 Marina 90x90 95090090
Moraira 90x90 107250
StepIn 90x90 107530
Piano 90x90 803590/803630
Millennium 90x90 800070
Face 90x90 800280

VERSUS 90x70 Waterline 90x70 107442

SAFIRA 100X100 Marina 100x100 95100100
Piano 100x100 803570/803640/803540/803610
Face 100x100 800290

PANEL VERSUS 70 Marina 70x70 95070070; Marina 80x70 95080070
PANEL STRADO 70 Marina 90x70 95090070; Marina 100x70 95100070
PANEL SAFIRA 70 Marina 110x70 95110070; Marina 120x70 95120070
Marina 130x70 95130070; Marina 140x70 95140070
Marina 150x70 95150070; Marina 160x70 95160070
Marina 170x70 95170070; Marina 180x70 95180070
Marina 190x70 95190070
Moraira 70x70 107150
Waterline 90x70 107442; Waterline 100x70 107452
Waterline 107462; Waterline 140x70 107512
StepIn 100x70 107562; StepIn 120x70 107572
StepIn 140x70 107622
Piano 100x70 803070/802720
Piano 120x70 803120/802760
Piano 130x70 803160/802810
Piano 140x70 803210/802850
Piano 150x70 803250/802890
Piano 160x70 803290/802940
Piano 180x70 803340/802980
Piano 200x70 803380/803030
Mosaico 70x70 800230/800430/800420/800220/800210
Open 100x70 801210/801160; Open 120x70 801220/801170
Open 140x70 801230/801180; Open 150x70 801590/801380
Open 160x70 801630/801430; Open 170x70 801670/801470

COMPATIBILIDAD

mampara

platos de ducha

PANEL VERSUS 75

Moraira 75x75 107160
Piano 100x75 803080/802730
Piano 120x75 803130/802770
Piano 130x75 803170/802820
Piano 140x75 803220/802860
Piano 150x75 803260/802910
Piano 160x75 803310/802950
Piano 180x75 803350/802990
Piano 200x75 803390/803040
Mosaico 75x75 800260/800450/800440/800250/800240
Strado 100x75 800910/800890; Strado 120x75 800720/800370
Strado 140x75 800730/800380; Strado 160x75 800740/800390
Strado 170x75 800750/800410
Open 100x75 801240/800960; Open 120x75 801250/800990
Open 140x75 801260/801030; Open 160x75 801640/801440
Open 170x75 801680/801480; Open 180x75 801720/801520

PANEL VERSUS 80

PANEL SAFIRA 80

Marina 80x70 95080070; Marina 80x80 95080080
Marina 90x80 95090080; Marina 100x80 95100080
Marina 110x80 95110080; Marina 120x80 95120080
Marina 130x80 95130080; Marina 140x80 95140080
Marina 150x80 95150080; Marina 160x80 95160080
Marina 170x80 95170080; Marina 180x80 95180080
Marina 190x80 95190080
Moraira 80x80 107170
Waterline 80x80 107480/107470; Waterline 100x80 107722
Stepln 80x80 107520; Stepln 100x80 107542
Stepln 120x80 107552; Stepln 140x80 107632
Piano 100x80 803090/802740
Piano 120x80 803140/802780
Piano 130x80 803180/802830
Piano 140x80 803230/802870
Piano 150x80 803270/802920
Piano 160x80 803320/802960
Piano 180x80 803360/803010
Piano 200x80 803410/803050
Piano 80x80 803550/803620
Strado 100x80 800930/800920; Strado 120x80 800810/800670
Strado 140x80 800820/800680; Strado 160x80 800830/800690
Strado 170x80 800840/800710
Open 100x80 801270/800970; Open 120x80 801280/801010
Open 140x80 801290/801040; Open 160x80 801650/801450
Open 170x80 801690/801490; Open 180x80 801730/801530

PANEL VERSUS 90

PANEL SAFIRA 90

Marina 90x70 95090070; Marina 90x80 95090080
Marina 90x90 95090090; Marina 100x90 95100090
Marina 110x90 95110090; Marina 120x90 95120090
Marina 130x90 95130090; Marina 140x90 95140090
Marina 150x90 95150090; Marina 160x90 95160090
Marina 170x90 95170090; Marina 180x90 95180090
Marina 190x90 95190090
Moraira 90x90 107250
Waterline 90x90 107500/107780
Stepln 90x90 107540; Stepln 120x90 107612
Piano 90x90 803590/803630
Strado 102x90 800850/800760
Open 120x90 801320/801020
New WcCare 120x90 800900
Millennium 90x90 800070
Face 90x90 800280





Cuarto de baño

- 273 WCA
- 275 Line 42
- 278 Status
- 279 Advance NEW
- 282 Master 40
- 285 Tube
- 290 Tube Eco
- 292 New Ícone
- 298 Ícone
- 300 Ícone Eco
- 301 Torus
- 303 Alfa
- 305 Single Plus
- 306 Single
- 308 Start
- 309 Easy
- 311 Cetus Basic
- 312 Rimini
- 314 Lock
- 315 Eco
- 317 XS
- 317 Simple 30

318 Mini-Mezcladores

Electrónica

- 319 Basic
- 320 Hera
- 320 Bio
- 321 Advance
- 321 Wave
- 322 Twocare
- 322 Novel
- 323 Tube
- 324 Unit
- 324 Square
- 325 Plan
- 325 Control remoto

326 Manoduchas

328 Cabezales de ducha

331 Soportes para cabezales

332 Conjuntos

333 Barras deslizantes

335 Kits ducha

339 Inyectores / Toma de agua

340 Soportes

340 Flexos

341 Componentes



> P. 341 VÁLVULAS

Referencia	Descripción	€ Cromo
------------	-------------	---------

5114300	MEZCLADOR MONOMANDO LAVABO CAÑO ALTO WCA C/VÁLVULA TIC-TAC 45x173x275mm / 3.0Kg Incluye flexos C/F inox, válvula y kit de fijación.	380,00€
----------------	--	----------------

5114301	MEZCLADOR MONOMANDO LAVABO CAÑO ALTO WCA S/VDA 45x173x275mm / 3.0Kg Incluye flexos C/F inox y kit de fijación.	324,00€
----------------	---	----------------

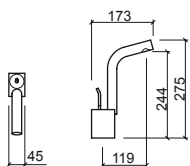

Referencia	Descripción	€ Cromo
------------	-------------	---------

5110400	MEZCLADOR MONOMANDO BIDE WCA C/VÁLVULA TIC-TAC 45x164x140mm / 2.4Kg Incluye flexos C/F inox, válvula y kit de fijación.	358,00€
----------------	--	----------------

5110401	MEZCLADOR MONOMANDO BIDE WCA S/VDA 45x164x140mm / 2.4Kg Incluye flexos C/F inox y kit de fijación.	302,00€
----------------	---	----------------

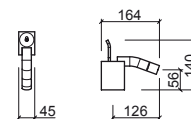

Referencia	Descripción	€ Cromo
------------	-------------	---------

5110300	MEZCLADOR MONOMANDO LAVABO WCA C/VÁLVULA TIC-TAC 45x173x140mm / 2.7Kg Incluye flexos C/F inox, válvula y kit de fijación.	358,00€
----------------	--	----------------

5110301	MEZCLADOR MONOMANDO LAVABO WCA S/VDA 45x173x140mm / 2.4Kg Incluye flexos C/F inox y kit de fijación.	302,00€
----------------	---	----------------

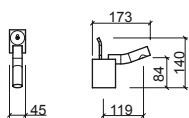

Referencia	Descripción	€ Cromo
------------	-------------	---------

5110101	MEZCLADOR MONOMANDO LAVABO WCA FIJACIÓN A SUELO CAÑO L Ø123x279x1073mm / 12.7Kg Incluye flexos C/F inox, base de entrada de agua y kit de fijación.	1.884,00€
----------------	--	------------------

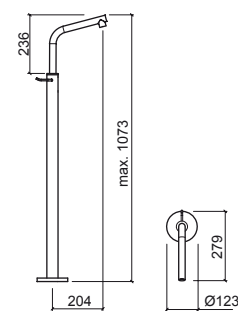

LEYENDA.

En caja

WCA



Referencia	Descripción	€ Cromo
5110001	MEZCLADOR MONOMANDO LAVABO WCA FIJACIÓN A SUELO CAÑO CURVO ☞ Ø123x238x1062mm / 12.6Kg Incluye flexos C/F inox, base de entrada de agua y kit de fijación.	1.884,00€

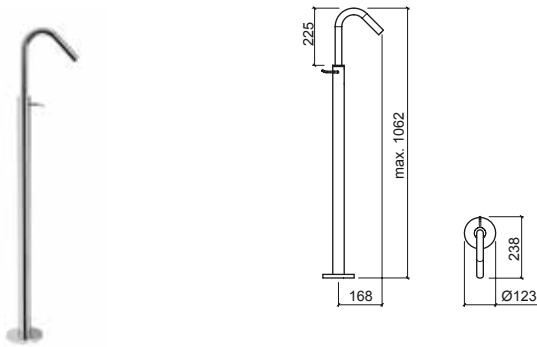

Referencia	Descripción	€ Cromo
5112801	MEZCLADOR BAÑERA WCA C/DUCHA FIJA ☞ 158x223x1535mm / 7.2Kg Incluye flexos C/F inox, caja y kit de fijación.	564,00€

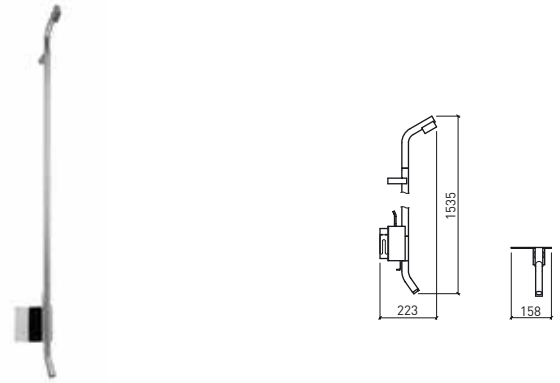

Referencia	Descripción	€ Cromo
5112701	MEZCLADOR DUCHA WCA C/DUCHA FIJA ☞ 158x223x1400mm / 6.9Kg Incluye flexos C/F inox, caja y kit de fijación.	453,00€

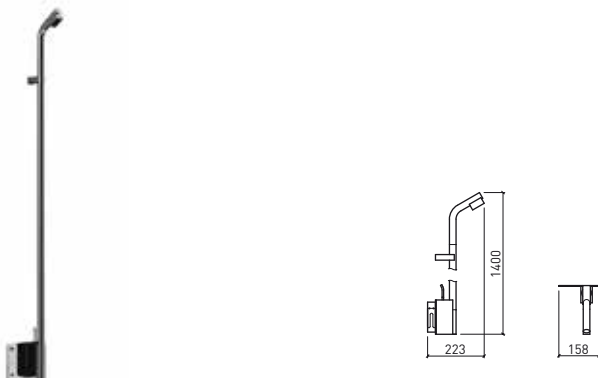



> P. 341 VÁLVULAS

Referencia	Descripción	€ Cromo	€ Color
------------	-------------	---------	---------

5554301	MEZCLADOR MONOMANDO LAVABO CAÑO ALTO LINE 42 S/VDA 50x198x327mm / 2.3Kg Incluye flexos C/F inox y kit de fijación. Colores disponibles: cromado, blanco o negro. Presión a 3 Bar con apertura total (50% fría + 50% caliente): 7.8l/m	472,00€	499,00€
----------------	---	----------------	----------------

5554301	MEZCLADOR MONOMANDO LAVABO CAÑO ALTO LINE 42 S/VDA 50x198x327mm / 2.3Kg Incluye flexos C/F inox y kit de fijación. Colores disponibles: níquel. Presión a 3 Bar con apertura total (50% fría + 50% caliente): 7.8l/m	642,00€	
----------------	--	----------------	--

5554301	MEZCLADOR MONOMANDO LAVABO CAÑO ALTO LINE 42 S/VDA 50x198x327mm / 2.3Kg Incluye flexos C/F inox y kit de fijación. Colores disponibles: grafito, cobre o dorado. Presión a 3 Bar con apertura total (50% fría + 50% caliente): 7.8l/m	669,00€	
----------------	---	----------------	--

5554301	MEZCLADOR MONOMANDO LAVABO CAÑO ALTO LINE 42 S/VDA 50x198x327mm / 2.3Kg Incluye flexos C/F inox y kit de fijación. Colores disponibles: rainbow. Presión a 3 Bar con apertura total (50% fría + 50% caliente): 7.8l/m	669,00€	
----------------	---	----------------	--



Referencia	Descripción	€ Cromo	€ Color
------------	-------------	---------	---------

5550301	MEZCLADOR MONOMANDO LAVABO LINE 42 S/VDA 50x147x193mm / 1.6Kg Incluye flexos C/F inox y kit de fijación. Colores disponibles: cromado, blanco o negro. Presión a 3 Bar con apertura total (50% fría + 50% caliente): 7.8l/m	305,00€	332,00€
----------------	---	----------------	----------------

5550301	MEZCLADOR MONOMANDO LAVABO LINE 42 S/VDA 50x147x193mm / 1.6Kg Incluye flexos C/F inox y kit de fijación. Colores disponibles: níquel. Presión a 3 Bar con apertura total (50% fría + 50% caliente): 7.8l/m	399,00€	
----------------	--	----------------	--

5550301	MEZCLADOR MONOMANDO LAVABO LINE 42 S/VDA 50x147x193mm / 1.6Kg Incluye flexos C/F inox y kit de fijación. Colores disponibles: grafito, cobre o dorado. Presión a 3 Bar con apertura total (50% fría + 50% caliente): 7.8l/m	424,00€	
----------------	---	----------------	--

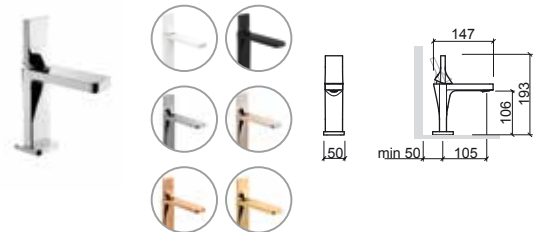

Referencia	Descripción	€ Cromo	€ Color
------------	-------------	---------	---------

5557301	MEZCLADOR MONOMANDO LAVABO SENIOR LINE 42 S/VDA 50x167x218mm / 1.8Kg Incluye flexos C/F inox y kit de fijación. Colores disponibles: cromado, blanco o negro. Presión a 3 Bar con apertura total (50% fría + 50% caliente): 7.8l/m	388,00€	418,00€
----------------	--	----------------	----------------

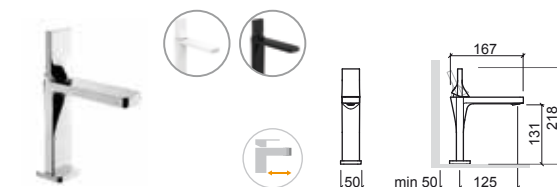

Referencia	Descripción	€ Cromo	€ Color
------------	-------------	---------	---------

5550401	MEZCLADOR MONOMANDO BIDE LINE 42 S/VDA 50x129x172mm / 1.5Kg Incluye flexos C/F inox y kit de fijación. Colores disponibles: cromado, blanco o negro. Presión a 3 Bar con apertura total (50% fría + 50% caliente): 7.8l/m	305,00€	332,00€
----------------	---	----------------	----------------

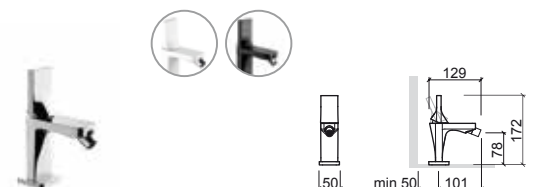

LEYENDA.

Mezclador senior En caja

LINE 42



Referencia Descripción € Cromo € Color

5550801 **MEZCLADOR MONOMANDO BANERA LINE 42 S/MANODUCHA** **312,00€** **338,00€**
 220x176x130mm / 2.3Kg
 No incluye flexo, ni manoducha y soporte.
 Colores disponibles: **cromado, blanco o negro.**
 Presión a 3 Bar con apertura total (50% fría + 50% caliente): 14.5l/m

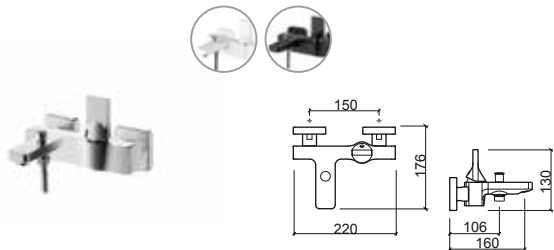

Referencia Descripción € Cromo € Color

5550701 **MEZCLADOR MONOMANDO DUCHA LINE 42 S/MANODUCHA** **305,00€** **332,00€**
 220x78x135mm / 2.0Kg
 No incluye flexo, ni manoducha y soporte.
 Colores disponibles: **cromado, blanco o negro.**
 Presión a 3 Bar con apertura total (50% fría + 50% caliente): 22.5l/m

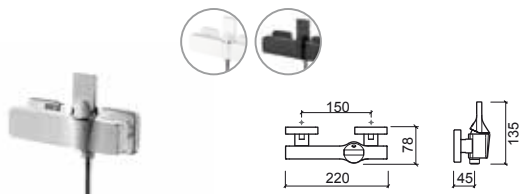

Referencia Descripción € Cromo

5552301 **MEZCLADOR ENCASTRAR LAVABO LINE 42** **426,00€**
 209x196x105mm / 2.6Kg
 Incluye aro en inox - opción de instalación con caja de encastrar Ref. 5C556701 (no incluida).
 Presión a 3 Bar con apertura total (50% fría + 50% caliente): 13.5l/m

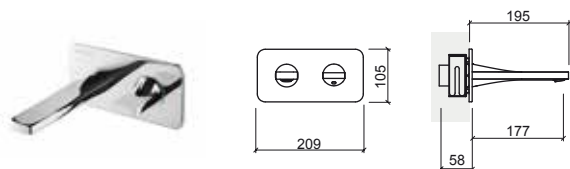

Referencia Descripción € Cromo

5552701 **MEZCLADOR ENCASTRAR DUCHA LINE 42** **444,00€**
 209x77x105mm / 2.2Kg
 Incluye aro en inox - opción de instalación con caja de encastrar Ref. 5C556701 (no incluida).
 Presión a 3 Bar con apertura total (50% fría + 50% caliente): 18.0l/m

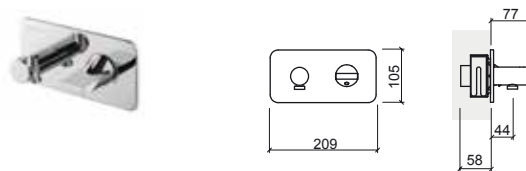

Referencia Descripción € Cromo

5557101 **MEZCLADOR ENCASTRAR 3 VÍAS LINE 42** **277,00€**
 163x76x105mm / 1.6Kg
 Incluye aro en inox - opción de instalación con caja de encastrar Ref. 5C556701 (no incluida).
 Presión a 3 Bar con apertura total (50% fría + 50% caliente): 18.0l/m

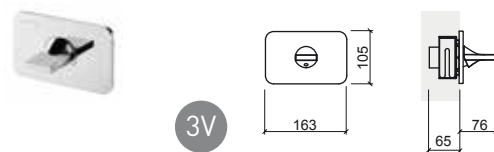

Referencia Descripción € Cromo

5556701 **MEZCLADOR ENCASTRAR 4 VÍAS LINE 42 C/INVERSOR P/MANODUCHA Y SALIDA LIBRE** **434,00€**
 328x77x105mm / 3.5Kg
 Incluye aro en inox - opción de instalación con caja de encastrar Ref. 5C556701 (no incluida).
 Presión a 3 Bar con apertura total (50% fría + 50% caliente): 12.0l/m **(salida s/flexo y manoducha).**
 Presión a 3 Bar con apertura total (50% fría + 50% caliente): 18.0l/m **(salida libre superior).**

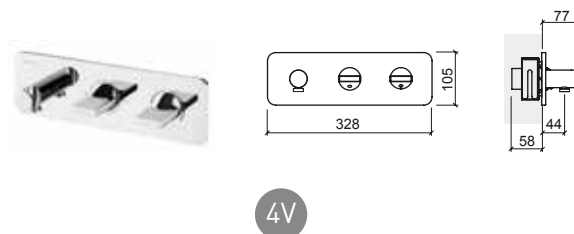

LEYENDA.

En caja



> P. 341 VÁLVULAS

Referencia	Descripción	€ Cromo
5557801	MEZCLADOR ENCASTRAR 4 VÍAS LINE 42 C/INVERSOR P/CAÑO Y SALIDA LIBRE 328x196x105mm / 3.8Kg Incluye aro en inox - opción de instalación con caja de encastrar Ref. 5C556701 (no incluida). Presión a 3 Bar con apertura total (50% fría + 50% caliente): 11.5U/m (salida s/flexo y manoducha). Presión a 3 Bar con apertura total (50% fría + 50% caliente): 18.0U/m (salida libre superior).	470,00€

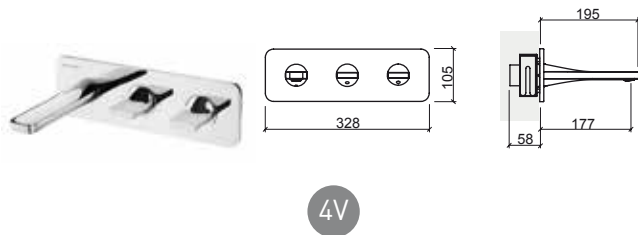

4V

Referencia	Descripción	€ Cromo
5552801	MEZCLADOR ENCASTRAR 4 VÍAS LINE 42 C/INVERSOR P/MANODUCHA Y CAÑO 379x196x105mm / 4.5Kg Incluye aro en inox - opción de instalación con caja de encastrar Ref. 5C556701 (no incluida). Presión a 3 Bar con apertura total (50% fría + 50% caliente): 12.0U/m (salida s/flexo y manoducha). Presión a 3 Bar con apertura total (50% fría + 50% caliente): 11.5U/m (salida libre superior).	504,00€

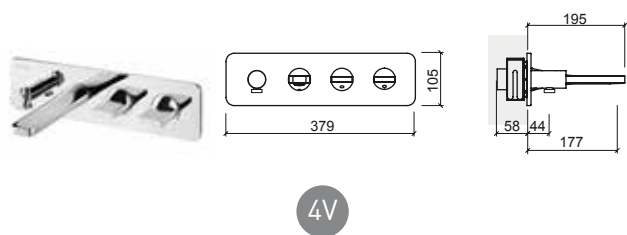

4V

Referencia	Descripción	€ Cromo
5C552301	① CAJA P/MEZCLADOR DE ENCASTRAR LAVABO/DUCHA LINE 42 214x116x178 / 1.1Kg En Inox. Para Ref. 5552301 y 5552701.	76,00€
5C557101	② CAJA P/MEZCLADOR DE ENCASTRAR 3 VÍAS LINE 42 172x116x178 / 0.9Kg En Inox. Para Ref. 5557101.	76,00€
5C556701	③ CAJA P/MEZCLADOR DE ENCAST. 4 VÍAS LINE 42 C/INVERSOR P/MANODUCHA Y SALIDA LIBRE 337x116x178 / 1.8Kg En Inox. Para Ref. 5556701 y 5557801.	95,00€
5C552801	④ CAJA P/MEZCLADOR DE ENCAST. 4 VÍAS LINE 42 C/INVERSOR P/MANODUCHA Y CAÑO 388x116x178 / 1.2Kg En Inox. Para Ref. 5552801.	95,00€

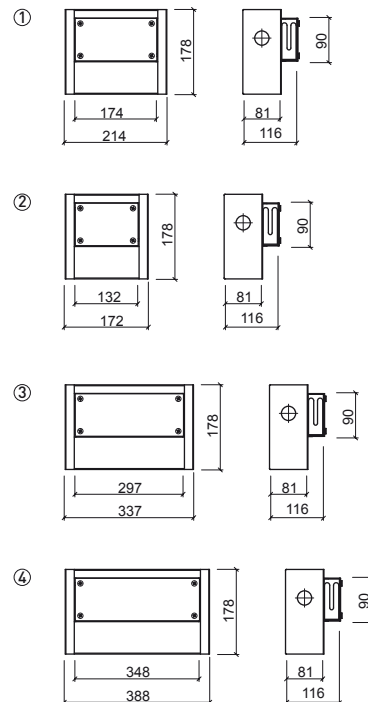

LEYENDA.

En caja

STATUS



> P. 341 VÁLVULAS

Referencia	Descripción	€ Cromo
5394300	MEZCLADOR MONOMANDO LAVABO CAÑO ALTO STATUS C/VDA 76x171x300mm / 2.3Kg Incluye flexos C/F inox, VDA y kit de fijación. Presión a 3 Bar con apertura total (50% fría + 50% caliente): 10.9l/m	371,00€
5394301	MEZCLADOR MONOMANDO LAVABO CAÑO ALTO STATUS S/VDA 76x171x300mm / 2.0Kg Incluye flexos C/F inox y kit de fijación. Presión a 3 Bar con apertura total (50% fría + 50% caliente): 10.9l/m	341,00€

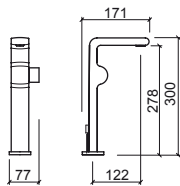

Referencia	Descripción	€ Cromo
5390400	MEZCLADOR MONOMANDO BIDE STATUS C/VDA 77x138x137mm / 1.9Kg Incluye flexos C/F inox, VDA y kit de fijación.	258,00€
5390401	MEZCLADOR MONOMANDO BIDE STATUS S/VDA 77x138x137mm / 1.8Kg Incluye flexos C/F inox y kit de fijación.	241,00€

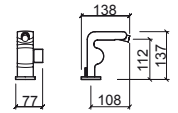

Referencia	Descripción	€ Cromo
5390300	MEZCLADOR MONOMANDO LAVABO STATUS C/VDA 77x171x181mm / 2.1Kg Incluye flexos C/F inox, VDA y kit de fijación.	255,00€
5390301	MEZCLADOR MONOMANDO LAVABO STATUS S/VDA 77x171x181mm / 2.0Kg Incluye flexos C/F inox y kit de fijación.	239,00€

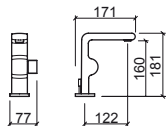

Referencia	Descripción	€ Cromo
5390801	MEZCLADOR MONOMANDO BAÑERA STATUS S/MANODUCHA 232x175x81mm / 2.2Kg No incluye flexo, ni manoducha y soporte.	294,00€

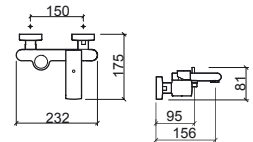

Referencia	Descripción	€ Cromo
5390701	MEZCLADOR MONOMANDO DUCHA STATUS S/MANODUCHA 232x91x87mm / 1.5Kg No incluye flexo, ni manoducha y soporte.	247,00€

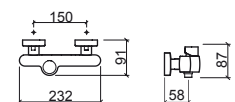

LEYENDA.

En caja



> P. 341 VÁLVULAS

Referencia Descripción € Cromo

5274301 MEZCLADOR MONOMANDO LAVABO CAÑO ALTO ADVANCE S/VDA **318,00€**
 44x190x330mm / 2.7Kg
 Incluye flexos C/F inox y kit de fijación.
 Caudal 4.0 a 6.0l/m.

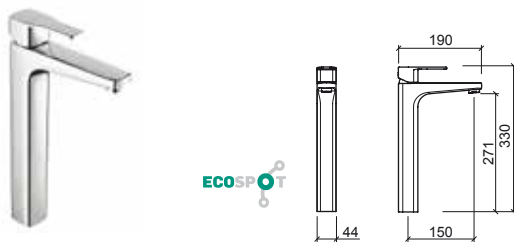

Referencia Descripción € Cromo

5277300 MEZCLADOR MONOMANDO LAVABO SENIOR ADVANCE C/VDA **240,00€**
 44x221x177mm / 2.2Kg
 Incluye flexos C/F inox, VDA y kit de fijación.
 Caudal 4.0 a 6.0l/m.

5277301 MEZCLADOR MONOMANDO LAVABO SENIOR ADVANCE S/VDA **233,00€**
 44x189x177mm / 1.8Kg
 Incluye flexos C/F inox y kit de fijación.
 Caudal 4.0 a 6.0l/m.

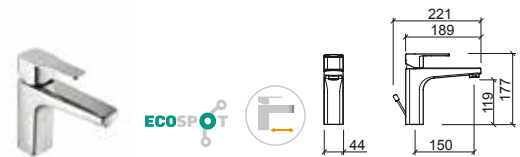

Referencia Descripción € Cromo

5274331 MEZCLADOR MONOMANDO LAVABO CAÑO ALTO COLD OPEN ADVANCE S/VDA **318,00€**
 44x190x330mm / 2.7Kg
 Incluye flexos C/F inox y kit de fijación.
 Caudal 4.0 a 6.0l/m.

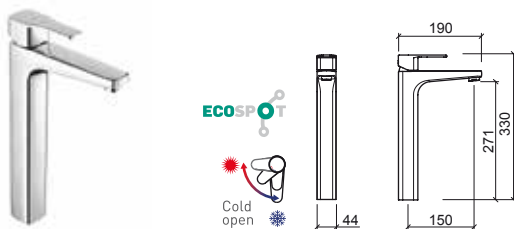

Referencia Descripción € Cromo

5277330 MEZCLADOR MONOMANDO LAVABO SENIOR COLD OPEN ADVANCE C/VDA **234,00€**
 44x221x177mm / 2.2Kg
 Incluye flexos C/F inox, VDA y kit de fijación.
 Caudal 4.0 a 6.0l/m.

5277331 MEZCLADOR MONOMANDO LAVABO SENIOR COLD OPEN ADVANCE S/VDA **233,00€**
 44x189x177mm / 1.8Kg
 Incluye flexos C/F inox y kit de fijación.
 Caudal 4.0 a 6.0l/m.



LEYENDA.

Mezclador senior Sistema Cold Open En caja

ADVANCE

Referencia Descripción € Cromo

5270300 MEZCLADOR MONOMANDO LAVABO ADVANCE C/VDA 233,00€
 44x178x157mm / 1.9Kg
 Incluye flexos C/F inox, VDA y kit de fijación.
 Caudal 4.0 a 6.0l/m.

5270301 MEZCLADOR MONOMANDO LAVABO ADVANCE S/VDA 206,00€
 44x149x157mm / 1.4Kg
 Incluye flexos C/F inox y kit de fijación.
 Caudal 4.0 a 6.0l/m.

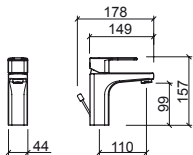

Referencia Descripción € Cromo

5270801 MEZCLADOR MONOMANDO BAÑERA ADVANCE S/MANODUCHA 294,00€
 288x193x70mm / 2.7Kg
 No incluye flexo, ni manoducha y soporte.
 Caudal 6.6 a 9.0l/m.

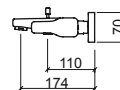
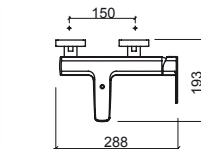

Referencia Descripción € Cromo

5270330 MEZCLADOR MONOMANDO LAVABO COLD OPEN ADVANCE C/VDA 233,00€
 44x178x157mm / 1.9Kg
 Incluye flexos C/F inox, VDA y kit de fijación.
 Caudal 4.0 a 6.0l/m.

5270331 MEZCLADOR MONOMANDO LAVABO COLD OPEN ADVANCE S/VDA 206,00€
 44x149x157mm / 1.4Kg
 Incluye flexos C/F inox y kit de fijación.
 Caudal 4.0 a 6.0l/m.

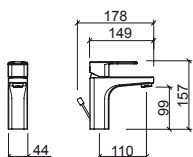

Referencia Descripción € Cromo

5270701 MEZCLADOR MONOMANDO DUCHA ADVANCE S/MANODUCHA 267,00€
 288x150x70mm / 2.3Kg
 No incluye flexo, ni manoducha y soporte.
 Caudal 6.6 a 9.0l/m.

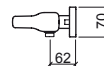
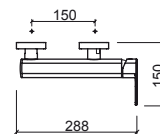

Referencia Descripción € Cromo

5276701 KIT DE DUCHA C/ REGULACIÓN TELESCÓPICA C/ MEZCLADOR MONOMANDO ADVANCE C/MANODUCHA Y CABEZAL DUCHA 576,00€
 289x535x1457mm / 5.4Kg
 Incluye cabezal ducha Ø200, manoducha tipo Duo en ABS, flexo inox 1.7m doble asidero soporte de ducha regulable en altura y kit de fijación.

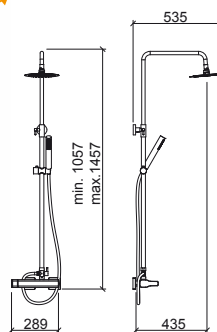

Referencia Descripción € Cromo

5270400 MEZCLADOR MONOMANDO BIDÉ ADVANCE C/VDA 233,00€
 44x148x137mm / 1.6Kg
 Incluye flexos C/F inox, VDA y kit de fijación.
 Caudal 4.0 a 6.0l/m.

5270401 MEZCLADOR MONOMANDO BIDÉ ADVANCE S/VDA 206,00€
 44x124x137mm / 1.3Kg
 Incluye flexos C/F inox y kit de fijación.
 Caudal 4.0 a 6.0l/m.

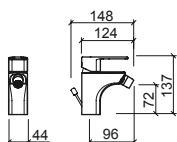

LEYENDA.

ADVANCE

Referencia	Descripción	€ Cromo
5271701C	MEZCLADOR ENCASTRAR 3 VIAS ADVANCE	180,00€

109x66x142mm / 1.7Kg
 Presión a 3 Bar con apertura total (50% fría. + 50% caliente): 25.0l/m.

NEW



3V

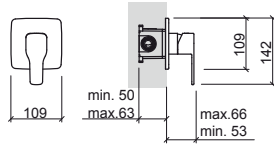

Referencia	Descripción	€ Cromo
5272301	MEZCLADOR ENCASTRAR LAVABO ADVANCE	295,00€

208x195x142mm / 2.6Kg
 Presión a 3 Bar con apertura total (50% fría. + 50% caliente): 17.0l/m.

NEW

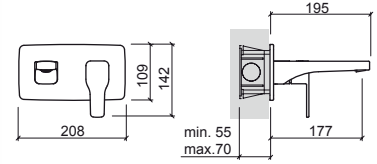

Referencia	Descripción	€ Cromo
5271801C	MEZCLADOR ENCASTRAR 4 VIAS ADVANCE	235,00€

109x68x197mm / 1.7Kg
 Presión a 3 Bar con apertura total (50% fría. + 50% caliente): salida inferior 23.0l/m y salida superior 17.0l/m.

NEW



4V

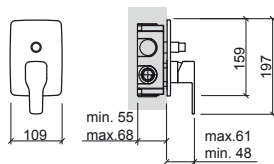

Referencia	Descripción	€ Cromo
5271601C	MEZCLADOR ENCASTRAR 5 VIAS ADVANCE	290,00€

109x73x197mm / 1.1Kg
 Presión a 3 Bar con apertura total (50% fría. + 50% caliente): 19.0l/m.

NEW



5V

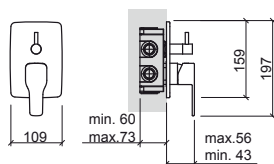

LEYENDA.

En caja
 Entrada de agua
 Desviador
 Orientable
 Regulable en altura

MASTER 40



> P. 341 VÁLVULAS

Referencia	Descripción	€ Cromo
5254300	MEZCLADOR MONOMANDO LAVABO CAÑO ALTO MASTER 40 C/VDA ☞ Ø48x205x315mm / 2.4Kg Incluye flexos C/F inox y kit de fijación. Presión a 3 Bar con apertura total (50% fría + 50% caliente): 5.0l/m	269,00€
5254301	MEZCLADOR MONOMANDO LAVABO CAÑO ALTO MASTER 40 S/VDA ☞ Ø48x187x315mm / 2.0Kg Incluye flexos C/F inox y kit de fijación. Presión a 3 Bar con apertura total (50% fría + 50% caliente): 5.0l/m	255,00€

Referencia	Descripción	€ Cromo
5250300	MEZCLADOR MONOMANDO LAVABO MASTER 40 C/VDA ☞ Ø48x172x144mm / 1.9Kg Incluye flexos C/F inox, VDA y kit de fijación. Presión a 3 Bar con apertura total (50% fría + 50% caliente): 5.0l/m	136,00€
5250301	MEZCLADOR MONOMANDO LAVABO MASTER 40 S/VDA ☞ Ø48x147x144mm / 1.5Kg Incluye flexos C/F inox y kit de fijación. Presión a 3 Bar con apertura total (50% fría + 50% caliente): 5.0l/m	131,00€

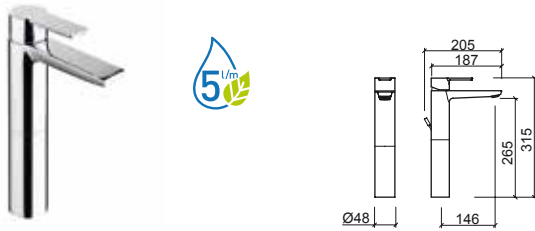

Referencia	Descripción	€ Cromo
5257300	MEZCLADOR MONOMANDO LAVABO SENIOR MASTER 40 C/VDA ☞ Ø48x207x163mm / 1.9Kg Incluye flexos C/F inox, VDA y kit de fijación. Presión a 3 Bar con apertura total (50% fría + 50% caliente): 5.0l/m	205,00€
5257301	MEZCLADOR MONOMANDO LAVABO SENIOR MASTER 40 S/VDA ☞ Ø48x187x163mm / 1.5Kg Incluye flexos C/F inox y kit de fijación. Presión a 3 Bar con apertura total (50% fría + 50% caliente): 5.0l/m	196,00€

Referencia	Descripción	€ Cromo
5250400	MEZCLADOR MONOMANDO BIDE MASTER 40 C/VDA ☞ Ø48x142x123mm / 1.7Kg Incluye flexos C/F inox, VDA y kit de fijación. Presión a 3 Bar con apertura total (50% fría + 50% caliente): 5.0l/m	136,00€
5250401	MEZCLADOR MONOMANDO BIDE MASTER 40 S/VDA ☞ Ø48x118x123mm / 1.3Kg Incluye flexos C/F inox y kit de fijación. Presión a 3 Bar con apertura total (50% fría + 50% caliente): 5.0l/m	131,00€



LEYENDA.

☞ En caja

☞ Mezclador senior

MASTER 40



> P. 341 VÁLVULAS

Referencia	Descripción	€ Cromo
5252301	MEZCLADOR ENCASTRAR HORIZONTAL LAVABO MASTER 40 200x232x136mm / 2.7Kg Presión a 3 Bar con apertura total (50% fría + 50% caliente): 5.0l/m	283,00€

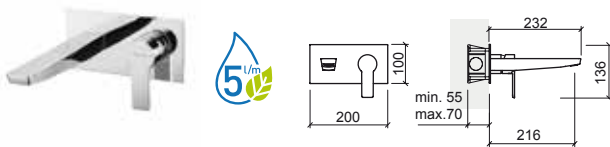

Referencia	Descripción	€ Cromo
5250801	MEZCLADOR MONOMANDO BAÑERA MASTER 40 C/MANODUCHA 220x189x113mm / 2.3Kg Incluye manoducha 1 función, flexo inox 1.70m y soporte de manoducha. Presión a 3 Bar con apertura total (50% fría + 50% caliente): 21.7l/m (caño) o 8.0l/m (sin flexo o manoducha aplicados).	218,00€

5250801C	MEZCLADOR MONOMANDO BAÑERA MASTER 40 S/MANODUCHA 220x189x113mm / 2.0Kg No incluye manoducha, ni flexo. Presión a 3 Bar con apertura total (50% fría + 50% caliente): 21.7l/m (caño) o 8.0l/m (sin flexo o manoducha aplicados).	184,00€
-----------------	---	----------------

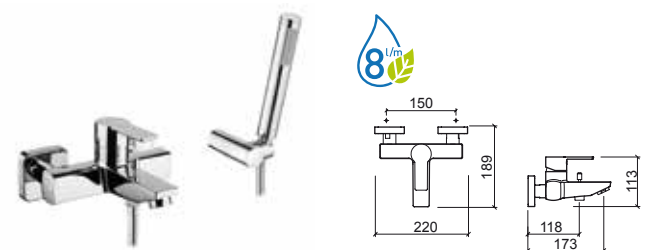

Referencia	Descripción	€ Cromo
5250701	MEZCLADOR MONOMANDO DUCHA MASTER 40 C/MANODUCHA 220x150x113mm / 1.9Kg Incluye manoducha 1 función, flexo inox 1.70m y soporte de manoducha. Presión a 3 Bar con apertura total (50% fría + 50% caliente): 8.0l/m (sin flexo o manoducha aplicados).	211,00€

5250701C	MEZCLADOR MONOMANDO DUCHA MASTER 40 S/MANODUCHA 220x150x113mm / 1.6Kg No incluye manoducha, ni flexo. Presión a 3 Bar con apertura total (50% fría + 50% caliente): 8.0l/m (sin flexo o manoducha aplicados).	174,00€
-----------------	---	----------------

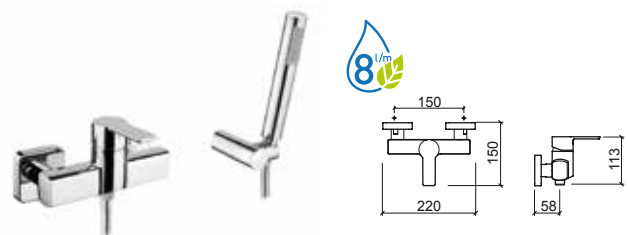

LEYENDA.

En caja

MASTER 40

Referencia	Descripción	€ Cromo
5251701C	MEZCLADOR ENCASTRAR 3 VÍAS MASTER 40 ESPEJO REDONDO Ø135x62x153mm / 1.0Kg Presión a 3 Bar con apertura total (50% fría + 50% caliente): 27.5l/m	176,00€

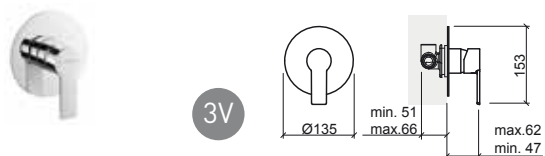

Referencia	Descripción	€ Cromo
5257101C	MEZCLADOR ENCASTRAR 3 VÍAS MASTER 40 ESPEJO CUADRADO 115x62x143mm / 1.0Kg Presión a 3 Bar con apertura total (50% fría + 50% caliente): 27.5l/m	176,00€

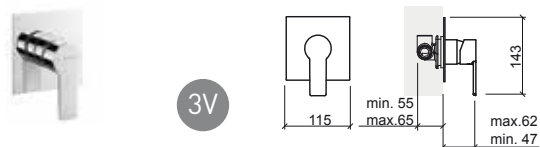

Referencia	Descripción	€ Cromo
5251801C	MEZCLADOR ENCASTRAR 4 VÍAS CENTRAL MASTER 40 ESPEJO REDONDO Ø135x62x172mm / 1.4Kg Presión a 3 Bar con apertura total (50% fría + 50% caliente): salida inferior 25.5l/m salida superior 19.5l/m	225,00€

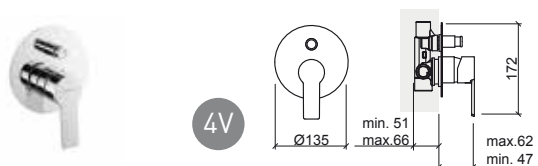

Referencia	Descripción	€ Cromo
5257801C	MEZCLADOR ENCASTRAR 4 VÍAS CENTRAL MASTER 40 ESPEJO RECTANGULAR 115x62x184mm / 1.5Kg Presión a 3 Bar con apertura total (50% fría + 50% caliente): salida inferior 25.5l/m salida superior 19.5l/m	225,00€

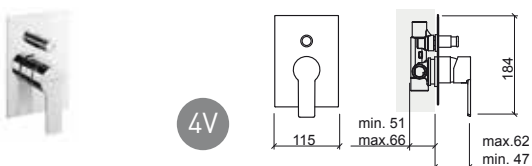

Referencia	Descripción	€ Cromo
5251601C	MEZCLADOR ENCASTRAR 5 VÍAS CENTRAL MASTER 40 ESPEJO REDONDO Ø135x56x172mm / 1.5Kg Presión a 3 Bar con apertura total (50% fría + 50% caliente): 19.0l/m	271,00€

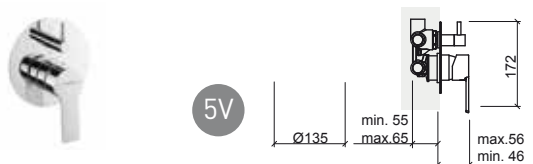

Referencia	Descripción	€ Cromo
5257601C	MEZCLADOR ENCASTRAR 5 VÍAS CENTRAL MASTER 40 ESPEJO RECTANGULAR 115x62x184mm / 1.6Kg Presión a 3 Bar con apertura total (50% fría + 50% caliente): 19.0l/m	271,00€

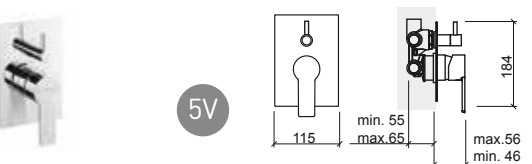

Referencia	Descripción	€ Cromo
5256701	KIT C/MEZCLADOR C/BARRA DUCHA MASTER 40 C/MANODUCHA Y CABEZAL 220x556x1242mm / 5.7Kg Incluye cabezal ducha Face Ø180, manoducha Duo, flexo 1.5m, soporte de manoducha regulable en altura y kit de fijación.	515,00€

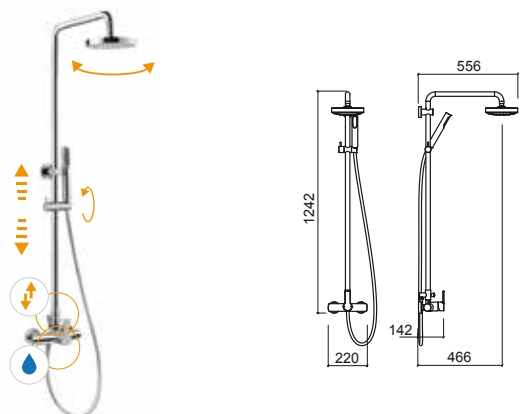

LEYENDA.

En caja



> P. 341 VÁLVULAS

Referencia	Descripción	€ Cromo
------------	-------------	---------

5314300	MEZCLADOR MONOMANDO LAVABO CAÑO ALTO TUBE C/VDA ☞ Ø45x183x328mm / 3.7Kg Incluye flexos C/F inox, VDA y kit de fijación. Presión a 3 Bar con apertura total (50% fría + 50% caliente): 15.0l/m	302,00€
----------------	---	----------------

5314301	MEZCLADOR MONOMANDO LAVABO CAÑO ALTO TUBE S/VDA ☞ Ø45x172x328mm / 3.7Kg Incluye flexos C/F inox y kit de fijación. Presión a 3 Bar con apertura total (50% fría + 50% caliente): 15.0l/m	290,00€
----------------	--	----------------

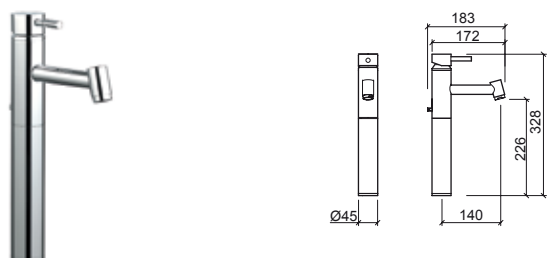

Referencia	Descripción	€ Cromo
------------	-------------	---------

5310300	MEZCLADOR MONOMANDO LAVABO TUBE C/VDA ☞ Ø45x163x153mm / 2.5Kg Incluye flexos C/F inox, VDA y kit de fijación. Presión a 3 Bar con apertura total (50% fría + 50% caliente): 15.0l/m	237,00€
----------------	---	----------------

5310301	MEZCLADOR MONOMANDO LAVABO TUBE S/VDA ☞ Ø45x152x153mm / 2.5Kg Incluye flexos C/F inox y kit de fijación. Presión a 3 Bar con apertura total (50% fría + 50% caliente): 15.0l/m	230,00€
----------------	--	----------------



Referencia	Descripción	€ Cromo
------------	-------------	---------

5317301	MEZCLADOR MONOMANDO LAVABO SENIOR TUBE S/VDA ☞ Ø45x170x155mm / 2.0Kg Incluye flexos C/F inox y kit de fijación. Presión a 3 Bar con apertura total (50% fría + 50% caliente): 15.0l/m	267,00€
----------------	---	----------------



Referencia	Descripción	€ Cromo
------------	-------------	---------

5310400	MEZCLADOR MONOMANDO BIDE TUBE C/VDA ☞ Ø45x139x153mm / 2.4Kg Incluye flexos C/F inox, VDA y kit de fijación. Presión a 3 Bar con apertura total (50% fría + 50% caliente): 15.0l/m	237,00€
----------------	---	----------------

5310401	MEZCLADOR MONOMANDO BIDE TUBE S/VDA ☞ Ø45x128x153mm / 2.4Kg Incluye flexos C/F inox y kit de fijación. Presión a 3 Bar con apertura total (50% fría + 50% caliente): 15.0l/m	230,00€
----------------	--	----------------



LEYENDA.

☞ Mezclador senior ☞ En caja

TUBE

Referencia Descripción € Cromo

5310801 MEZCLADOR MONOMANDO BANERA TUBE S/MANODUCHA **351,00€**
 281x189x65mm / 2.6Kg
 No incluye flexo, ni manoducha y soporte.

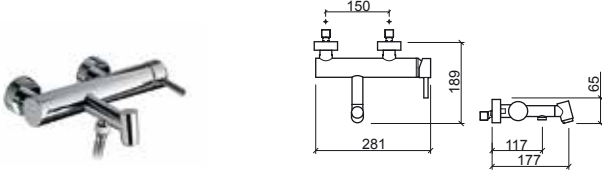

Referencia Descripción € Cromo

5315301 MEZCLADOR ENCASTRAR VERTICAL LAVABO TUBE **274,00€**
 105x203x229mm / 2.1Kg
 Incluye flexos C/F inox, caja y kit de fijación.
 Presión a 3 Bar con apertura total (50% fría + 50% caliente): 16.4l/m

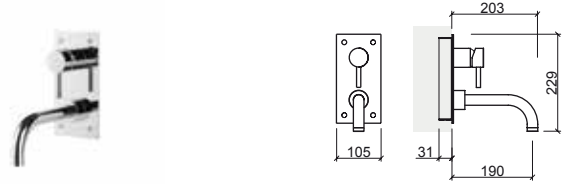

Referencia Descripción € Cromo

5310701 MEZCLADOR MONOMANDO DUCHA TUBE **279,00€**
 281x132x65mm / 2.4Kg
 No incluye flexo, ni manoducha y soporte.

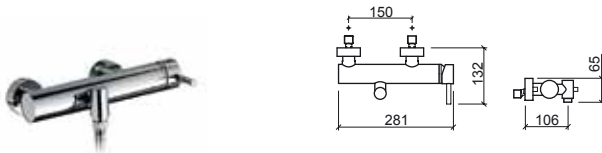

Referencia Descripción € Cromo € Negro

5311301 MEZCLADOR ENCASTRAR 2 ORIFICIOS LAVABO TUBE **246,00€** **319,00€**
 165x222x116mm / 1.5Kg
 Incluye flexos C/F inox, caja y kit de fijación.
 Presión a 3 Bar con apertura total (50% fría + 50% caliente): 16.4l/m.

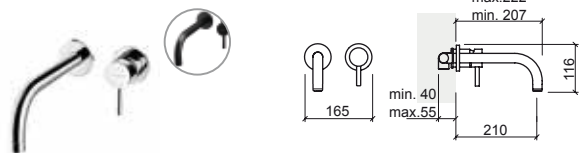

Referencia Descripción € Cromo

5312311 MEZCLADOR PARED TUBE P/ LAVABO C/3 ORIFICIOS **267,00€**
 262x201x113mm / 1.8Kg
 Incluye flexos C/F inox y kit de fijación.

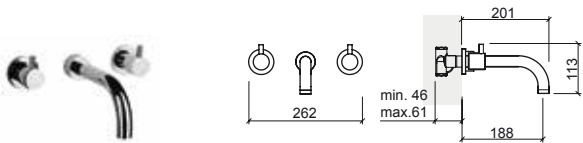

Referencia Descripción € Cromo

5317701 MEZCLADOR ENCASTRAR 3 VÍAS TUBE P/BARRA FACE 5R890701 **339,00€**
 210x74x123mm / 2.3Kg
 Incluye flexos C/F inox y kit de fijación.

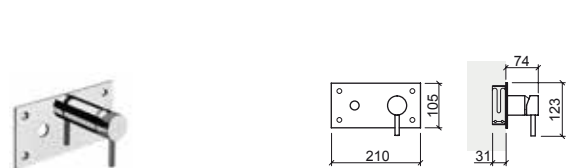

Referencia Descripción € Cromo

5312301 MEZCLADOR ENCASTRAR HORIZONTAL LAVABO TUBE **274,00€**
 210x204x127mm / 2.1Kg
 Incluye flexos C/F inox, caja y kit de fijación.
 Presión a 3 Bar con apertura total (50% fría + 50% caliente): 16.4l/m

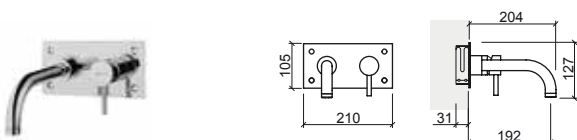

LEYENDA.

Temporizada En caja

Referencia Descripción € Cromo

5312341 GRIFERÍA TEMPORIZADA LAVABO TUBE **312,00€**
 210x149x118mm / 1.9Kg
 Incluye flexos C/F inox, caja y kit de fijación.
 Presión a 3 Bar: 4 a 13l/m (caudal regulable)
 Puede adquirir una posición horizontal (con caño a derecha o izquierda) o vertical.
 Tiempo de apertura 10".

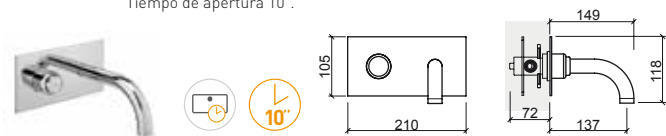

Referencia Descripción € Cromo

5319301 MEZCLADOR ENCASTRAR TERMOSTÁTICO LAVABO TUBE **471,00€**
 210x204x127mm / 3.0Kg
 Incluye flexos C/F inox, caja y kit de fijación.

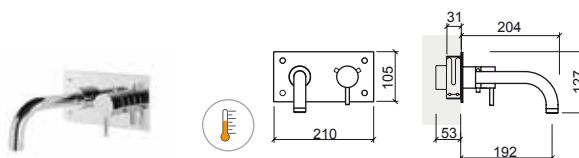

Referencia Descripción € Cromo

5312801C MEZCLADOR MONOMANDO ENCASTRAR BAÑERA TUBE **391,00€**
 305x203x127mm / 4.0Kg
 Incluye flexos C/F inox, caja y kit de fijación.

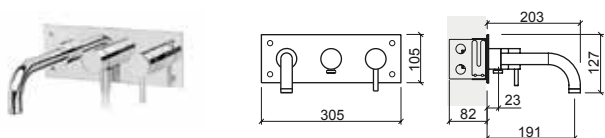

Referencia Descripción € Cromo

5316801 MEZCLADOR ENCASTRAR BAÑERA TERMOSTÁTICO TUBE C/CAÑO **593,00€**
 305x204x127mm / 4.7Kg
 Incluye flexos C/F inox, caja y kit de fijación.

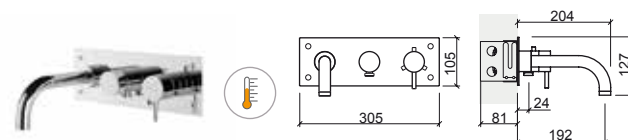

Referencia Descripción € Cromo

5316701 MEZCLADOR ENC. DUCHA TUBE 4 VÍAS C/INVERSOR P/MANODUCHA Y FIJO **414,00€**
 305x73x105mm / 3.9Kg
 Incluye flexos C/F inox, caja, kit de fijación y soporte de manoducha.

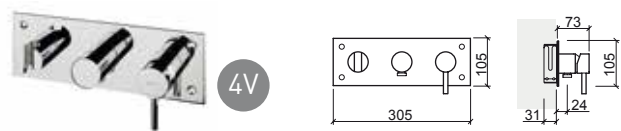

Referencia Descripción € Cromo

5314801 MEZCLADOR ENCASTRAR TERMOSTÁTICO TUBE 4 VÍAS **578,00€**
 305x74x111mm / 4.7Kg
 Incluye flexos C/F inox, caja, kit de fijación y soporte de manoducha.

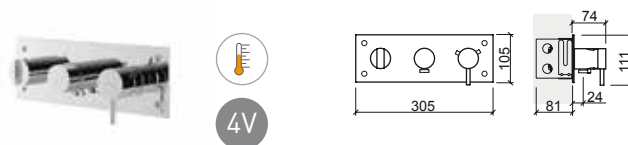

Referencia Descripción € Cromo

5312701 MEZCLADOR MONOMANDO ENCASTRAR DUCHA TUBE **332,00€**
 210x74x123mm / 2.0Kg
 Incluye flexos C/F inox, caja y kit de fijación.

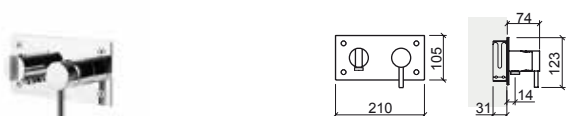

Referencia Descripción € Cromo

5314701 MEZCLADOR ENCASTRAR DUCHA TERMOSTÁTICO TUBE **490,00€**
 210x71x111mm / 3.0Kg
 Incluye flexos C/F inox, caja, kit de fijación y soporte de manoducha.



LEYENDA.

Mezclador termostático

En caja

TUBE

Referencia Descripción € Cromo

5311701C MEZCLADOR ENCASTRAR 3 VÍAS TUBE C/ESPEJO REDONDO 206,00€
 ☞ Ø117x56x129mm / 0.8Kg

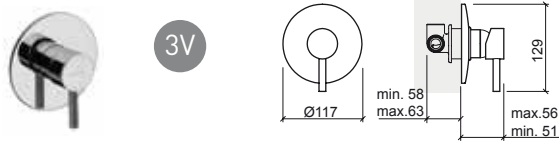

Referencia Descripción € Cromo

5311801C MEZCLADOR ENCASTRAR 4 VÍAS TUBE ESPEJO OVAL 225,00€
 ☞ Ø155x56x168mm / 1.3Kg

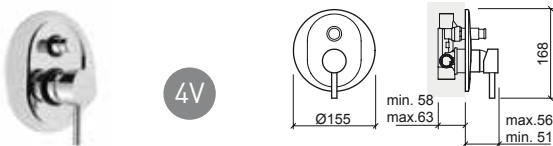

Referencia Descripción € Cromo

5318701 MEZCLADOR MONOMANDO ENCASTRAR 3 VÍAS TUBE ESPEJO REDONDO Ø120 225,00€
 ☞ Ø120x51x131mm / 4.0Kg

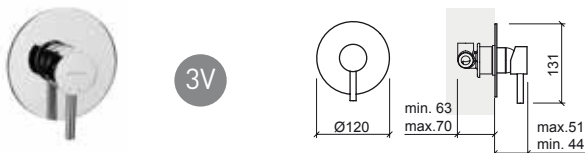

Referencia Descripción € Cromo

5317801 MEZCLADOR MONOMANDO ENCASTRAR 4 VÍAS TUBE ESPEJO REDONDO Ø120 238,00€
 ☞ Ø120x51x149mm / 4.0Kg

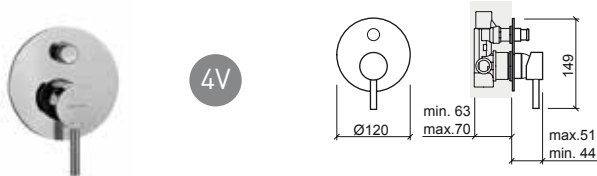

Referencia Descripción € Cromo

5317101 MEZCLADOR ENCASTRAR 3 VÍAS TUBE C/ESPEJO CUADRADO 206,00€
 ☞ 105x51x123mm / 0.9Kg

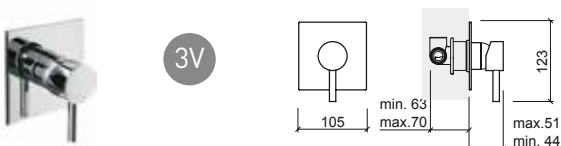

Referencia Descripción € Cromo

5318801 MEZCLADOR ENCASTRAR 4 VÍAS TUBE ESPEJO RECTANGULAR 249,00€
 ☞ 105x51x168mm / 4.0Kg
 Presión a 3 Bar con apertura total (50% fría + 50% caliente): 21.2l/m (caño) o 15.1l/m (manoducha)

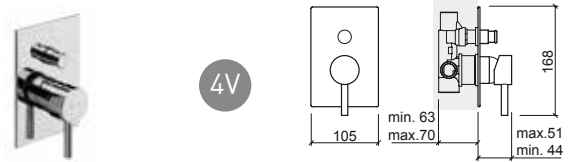

Referencia Descripción € Cromo

5310601 DISTRIBUIDOR 1 ENTRADA / 3 SALIDAS DE 1/2" 154,00€
 ☞ 60x52x73mm / 2.0Kg

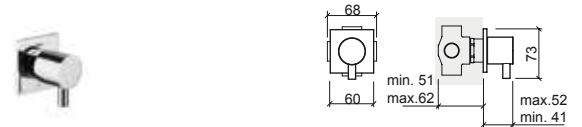

Referencia Descripción € Cromo

56800 LLAVE DE PASO 1/2" 92,00€
 ☞ Ø60x40x70mm / 0.5Kg



Referencia Descripción € Cromo

5317001 MINI MEZCLADOR DUCHA TUBE 148,00€
 ☞ 165x136x104mm / 1.2Kg
 No incluye flexo, ni manoducha y soporte.
 Compatible con o manoducha Kit Aqua 56691.

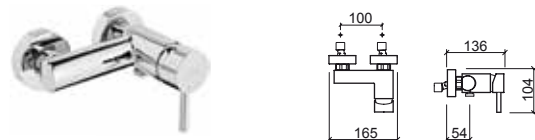

Referencia Descripción € Cromo



5310561 GRIFO DE ESCUADRA 1/2" 1/2" 47,90€
 ☞ 0.4Kg



5310561F GRIFO DE ESCUADRA 1/2" 1/2" C/FILTRO 50,00€
 ☞ 0.4Kg

LEYENDA.

☞ En caja

Referencia	Descripción	€ Cromo
5311561	GRIFO DE ESCUADRA 1/2" 3/8"	57,00€
	 0.4Kg	
5311561F	GRIFO DE ESCUADRA 1/2" 3/8" C/FILTRO	58,00€
	 0.4Kg	



Referencia	Descripción	€ Cromo
5315701	KIT C/MEZCLADOR C/BARRA DUCHA TUBE C/MANODUCHA Y CABEZAL	567,00€
	 265x560x1162mm / 6.0Kg	
	Incluye cabezal ducha Face Ø180, manoducha Duo, flexo 1.5m, soporte de manoducha regulable en altura y kit de fijación.	
	Presión a 3 Bar: cabezal 11.0l/m y manoducha 9.5l/m.	

5315701S	KIT C/MEZCLADOR C/BARRA DUCHA TUBE C/MANODUCHA S/CABEZAL	503,00€
	 265x480x1162mm / 5.5Kg	
	Incluye manoducha Duo, flexo 1.5m, soporte de manoducha regulable en altura y kit de fijación.	
	Compatible con los cabezales ducha:	
	Main Therapy 57592, Main Call 57792, Headline 59091, Face 58691, Quadra 5871, Extra-Large 58591, Área Ø200 56291, Área Ø250 56891, Área Ø300 57691, Square □200 55991, Square □250 56091, Square □300 57491.	
	Presión a 3 Bar: manoducha 9.5l/m.	

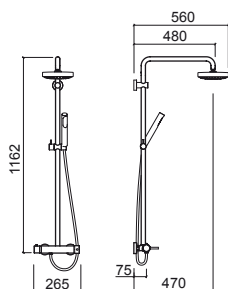
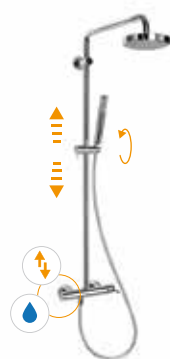

LEYENDA.

 En caja  Entrada de agua  Desviador  Orientable  Regulable en altura

TUBE ECO

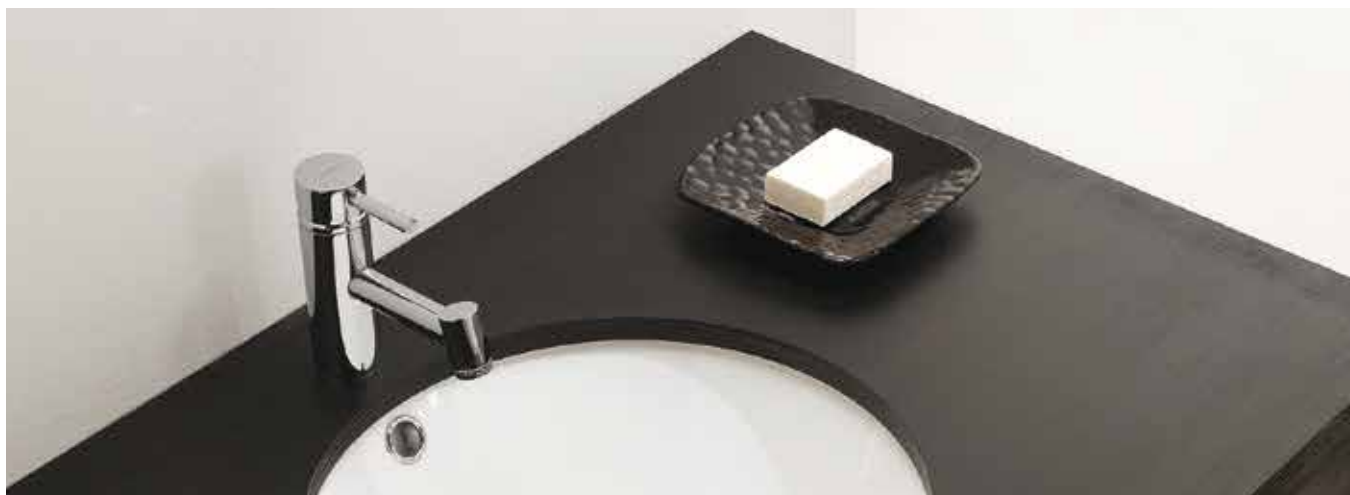

> P. 341 VÁLVULAS

Referencia Descripción € Cromo

5514300 **MEZCLADOR MONOMANDO LAVABO CAÑO ALTO TUBE ECO C/VDA** **325,00€**
 ☞ Ø45x183x328mm / 3.7Kg
 Incluye flexos C/F inox, VDA y kit de fijación.
 Presión a 3 Bar con apertura total (50% fría + 50% caliente): 5.0l/m

5514301 **MEZCLADOR MONOMANDO LAVABO CAÑO ALTO TUBE ECO S/VDA** **319,00€**
 ☞ Ø45x172x328mm / 3.1Kg
 Incluye flexos C/F inox y kit de fijación.
 Presión a 3 Bar con apertura total (50% fría + 50% caliente): 5.0l/m

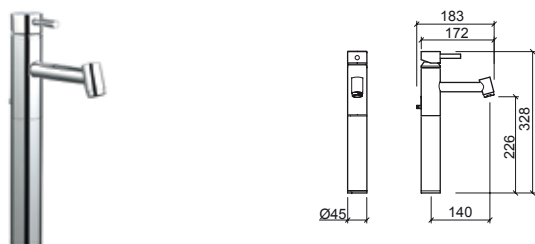

Referencia Descripción € Cromo

5510300 **MEZCLADOR MONOMANDO LAVABO TUBE ECO C/VDA** **255,00€**
 ☞ Ø45x163x153mm / 2.5Kg
 Incluye flexos C/F inox, VDA y kit de fijación.
 Presión a 3 Bar con apertura total (50% fría + 50% caliente): 5.0l/m

5510301 **MEZCLADOR MONOMANDO LAVABO TUBE ECO S/VDA** **249,00€**
 ☞ Ø45x152x153mm / 1.9Kg
 Incluye flexos C/F inox y kit de fijación.
 Presión a 3 Bar con apertura total (50% fría + 50% caliente): 5.0l/m



Referencia Descripción € Cromo

5517300 **MEZCLADOR MONOMANDO LAVABO SENIOR TUBE ECO C/VDA** **300,00€**
 ☞ Ø45x181x155mm / 2.4Kg
 Incluye flexos C/F inox, VDA y kit de fijación.
 Presión a 3 Bar con apertura total (50% fría + 50% caliente): 5.0l/m

5517301 **MEZCLADOR MONOMANDO LAVABO SENIOR TUBE ECO S/VDA** **294,00€**
 ☞ Ø45x170x155mm / 1.9Kg
 Incluye flexos C/F inox y kit de fijación.
 Presión a 3 Bar con apertura total (50% fría + 50% caliente): 5.0l/m



Referencia Descripción € Cromo

5510400 **MEZCLADOR MONOMANDO BIDE TUBE ECO C/VDA** **255,00€**
 ☞ Ø45x139x153mm / 2.4Kg
 Incluye flexos C/F inox, VDA y kit de fijación.
 Presión a 3 Bar con apertura total (50% fría + 50% caliente): 5.0l/m

5510401 **MEZCLADOR MONOMANDO BIDE TUBE ECO S/VDA** **249,00€**
 ☞ Ø45x128x153mm / 1.8Kg
 Incluye flexos C/F inox y kit de fijación.
 Presión a 3 Bar con apertura total (50% fría + 50% caliente): 5.0l/m



LEYENDA.

TUBE ECO

Referencia Descripción € Cromo

5510801 MEZCLADOR MONOMANDO BANERA TUBE ECO S/MANODUCHA **339,00€**

 281x189x65mm / 2.6Kg

No incluye flexo, ni manoducha y soporte.

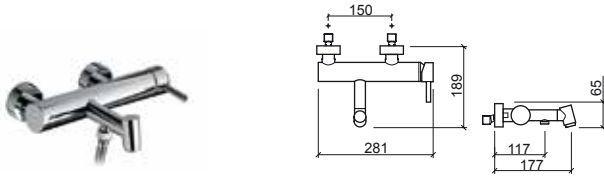

Referencia Descripción € Cromo

5510701 MEZCLADOR MONOMANDO DUCHA TUBE ECO S/MANODUCHA **285,00€**

 281x132x65mm / 2.4Kg

No incluye flexo, ni manoducha y soporte.

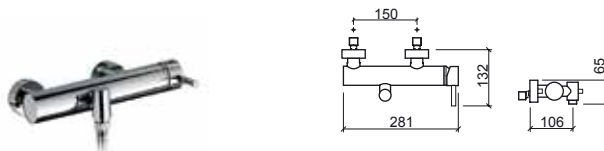

Referencia Descripción € Cromo

5512301 MEZCLADOR ENCASTRAR HORIZONTAL LAVABO TUBE ECO **285,00€**

 210x204x127mm / 2.1Kg

Incluye flexos C/F inox, caja y kit de fijación.

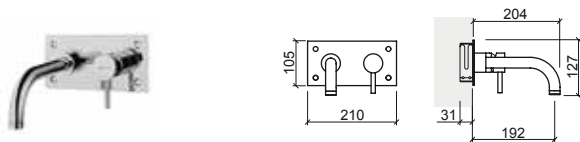

LEYENDA.

 En caja

NEW ÍCONE



> P. 341 VÁLVULAS

Referencia	Descripción	€ Cromo	€ Negro
5264301	MEZCLADOR MONOMANDO LAVABO CAÑO ALTO NEW ÍCONE S/VDA Incluye flexos C/F inox y kit de fijación. Presión a 3 Bar con apertura total (50% fría + 50% caliente): 16.8l/m. Posibilidad de aplicación de reductor de caudal.	214,00€	279,00€

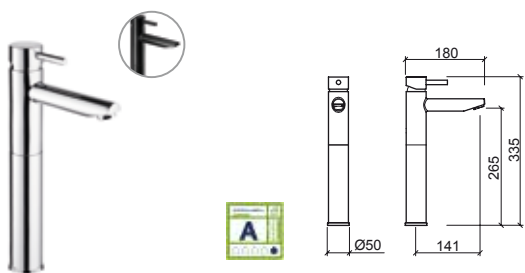

Referencia	Descripción	€ Cromo
5261000	MEZCLADOR MONOMANDO LAVABO COLD OPEN NEW ÍCONE C/VDA Incluye flexos C/F inox y kit de fijación. Presión a 3 Bar con apertura total (50% fría + 50% caliente): 12.0l/m. Posibilidad de aplicación de reductor de caudal.	115,00€

5261001	MEZCLADOR MONOMANDO LAVABO COLD OPEN NEW ÍCONE S/VDA Incluye flexos C/F inox y kit de fijación. Presión a 3 Bar con apertura total (50% fría + 50% caliente): 12.0l/m. Posibilidad de aplicación de reductor de caudal.	109,00€
----------------	---	----------------



Referencia	Descripción	€ Cromo
5267300	MEZCLADOR MONOMANDO LAVABO SENIOR NEW ÍCONE C/VDA Incluye flexos C/F inox y kit de fijación. Presión a 3 Bar con apertura total (50% fría + 50% caliente): 16.8l/m. Posibilidad de aplicación de reductor de caudal.	211,00€

5267301	MEZCLADOR MONOMANDO LAVABO SENIOR NEW ÍCONE S/VDA Incluye flexos C/F inox y kit de fijación. Presión a 3 Bar con apertura total (50% fría + 50% caliente): 16.8l/m. Posibilidad de aplicación de reductor de caudal.	182,00€
----------------	--	----------------

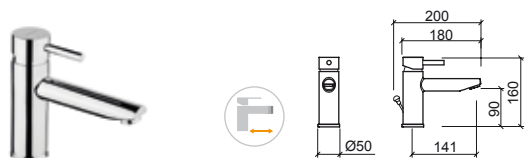

Referencia	Descripción	€ Cromo	€ Negro
5260300	MEZCLADOR MONOMANDO LAVABO NEW ÍCONE C/VDA Incluye flexos C/F inox y kit de fijación. Presión a 3 Bar con apertura total (50% fría + 50% caliente): 16.8l/m. Posibilidad de aplicación de reductor de caudal.	115,00€	

5260301	MEZCLADOR MONOMANDO LAVABO NEW ÍCONE S/VDA Incluye flexos C/F inox y kit de fijación. Presión a 3 Bar con apertura total (50% fría + 50% caliente): 16.8l/m. Posibilidad de aplicación de reductor de caudal.	109,00€	172,00€
----------------	---	----------------	----------------



LEYENDA.

NEW ÍCONE

Referencia Descripción € Cromo

5260400 MEZCLADOR MONOMANDO BIDÉ NEW ÍCONE C/VDA **118,00€**
 ☞ Ø50x158x160mm / 1.4Kg
 Incluye flexos C/F inox y kit de fijación.
 Presión a 3 Bar con apertura total (50% fría + 50% caliente): 17.0l/m
 Posibilidad de aplicación de reductor de caudal.

5260401 MEZCLADOR MONOMANDO BIDÉ NEW ÍCONE S/VDA **114,00€**
 ☞ Ø50x124x160mm / 1.1Kg
 Incluye flexos C/F inox y kit de fijación.
 Presión a 3 Bar con apertura total (50% fría + 50% caliente): 17.0l/m
 Posibilidad de aplicación de reductor de caudal.



Referencia Descripción € Cromo

5260101 MEZCLADOR MONOMANDO LAVABO FIJACIÓN A SUELO NEW ÍCONE **1.219,00€**
 ☞ Ø123x410x1102mm / 14.8Kg
 Presión a 3 Bar con apertura total (50% fría + 50% caliente): 16.8l/m
 Posibilidad de aplicación de reductor de caudal.

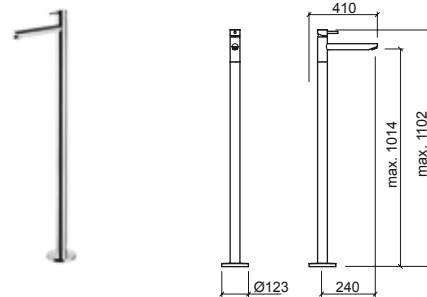

Referencia Descripción € Cromo

5260801 MEZCLADOR MONOMANDO BAÑERA NEW ÍCONE **220,00€**
 ☞ 215x172x98mm / 2.2Kg
 Incluye manoducha, flexo y soporte de manoducha.
 Posibilidad de aplicación de reductor de caudal.

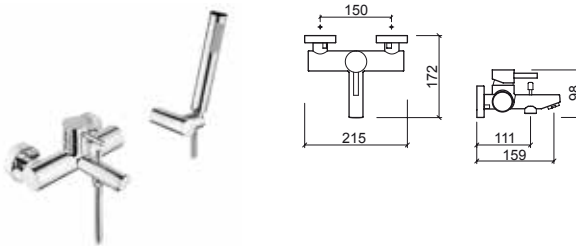

Referencia Descripción € Cromo

5268801 MEZCLADOR MONOMANDO BAÑERA FIJACIÓN A SUELO NEW ÍCONE **1.374,00€**
 ☞ Ø123x325x822mm / 13.4Kg
 Presión a 3 Bar: 21l/m (caño) 11l/m (salida libre)
 Posibilidad de aplicación de reductor de caudal. No incluye flexo y manoducha.

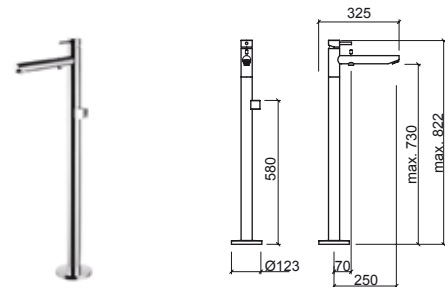

Referencia Descripción € Cromo

5260701 MEZCLADOR MONOMANDO DUCHA NEW ÍCONE **181,00€**
 ☞ 215x122x94mm / 1.9Kg
 Incluye manoducha, flexo y soporte de manoducha.
 Posibilidad de aplicación de reductor de caudal.

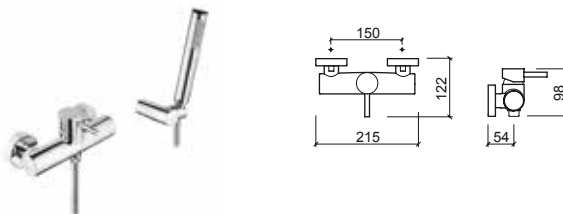

Referencia Descripción € Cromo

5266701 KIT C/REGULACIÓN TELESCÓPICA C/MEZCLADOR MONOMANDO NEW ÍCONE C/MANODUCHA Y CABEZAL **509,00€**
 ☞ 280x534x1455mm / 5.2Kg
 Incluye cabezal ducha Duo Ø200, manoducha tipo Duo en ABS, flexo inox 1.7m doble asidero, soporte de manoducha regulable en altura y kit de fijación. Presión (3 bar): manoducha 12.0l/m - cabezal ducha 14.0l/m.

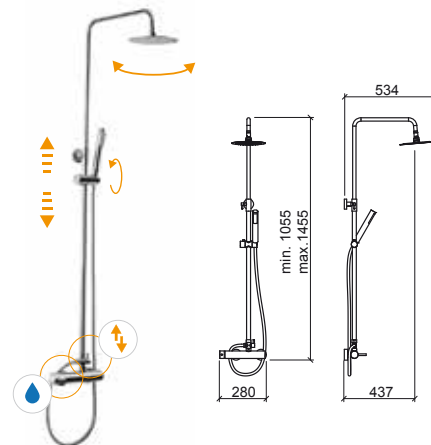

LEYENDA.

☞ en caja

NEW ÍCONE

Referencia Descripción € Cromo

5264341 MEZCLADOR TEMPORIZADO LAVABO CAÑO ALTO NEW ÍCONE S/VDA **277,00€**
 57x180x340mm / 2.8Kg
 Incluye flexo y kit de fijación.
 Presión a 3 Bar: 4 a 13l/m (caudal regulable). Tiempo de apertura 10".

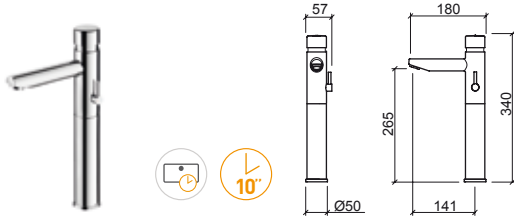

Referencia Descripción € Cromo

5266341 GRIFERÍA TEMPORIZADA LAVABO SENIOR NEW ÍCONE S/VDA **149,00€**
 Ø50x180x165mm / 1.3Kgs
 Incluye flexo y kit de fijación.
 Presión a 3 Bar: 4 a 13l/m (caudal regulable). Tiempo de apertura 10".



Referencia Descripción € Cromo

5265341 GRIFERÍA TEMPORIZADA LAVABO CAÑO ALTO NEW ÍCONE S/VDA **227,00€**
 Ø50x180x340mm / 2.5Kg
 Incluye flexo y kit de fijación.
 Presión a 3 Bar: 4 a 13l/m (caudal regulable). Tiempo de apertura 10".

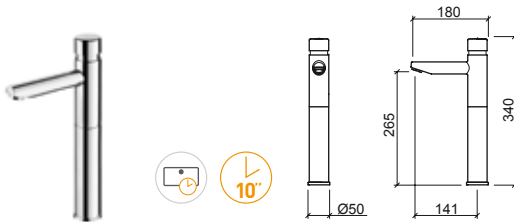

Referencia Descripción € Cromo

5262301 MEZCLADOR ENCASTRAR LAVABO NEW ÍCONE **242,00€**
 215x232x120mm / 2.2Kg
 Posibilidad de aplicación de reductor de caudal.

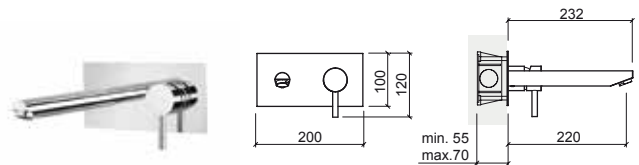

Referencia Descripción € Cromo

5267341 MEZCLADOR TEMPORIZADO LAVABO SENIOR NEW ÍCONE S/VDA **172,00€**
 57x180x165mm / 1.5Kg
 Incluye flexo y kit de fijación.
 Presión a 3 Bar: 4 a 13l/m (caudal regulable). Tiempo de apertura 10".

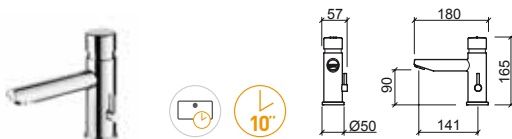

Referencia Descripción € Cromo

5262701 MEZCLADOR ENCASTRAR DUCHA NEW ÍCONE **261,00€**
 200x72x120mm / 2.0Kg
 Presión a 3 Bar con apertura total (50% fría + 50% caliente): 25.0l/m.

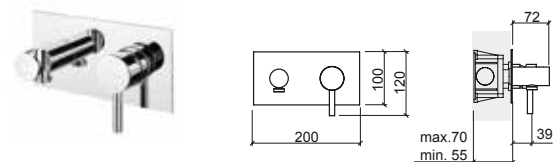

LEYENDA.

Temporizada En caja

NEW ÍCONE

Referencia	Descripción	€ Cromo	€ Negro
5261701C	MEZCLADOR ENCASTRAR 3 VÍAS NEW ÍCONE ESPEJO REDONDO ☞ Ø120x63x130mm / 0.9Kg Presión a 3 Bar con apertura total (50% fría + 50% caliente): 25.0l/m.	158,00€	206,00€

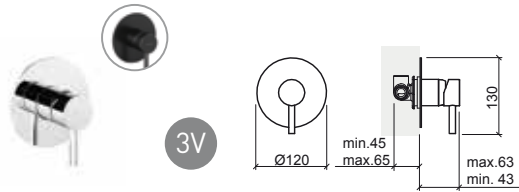

Referencia	Descripción	€ Cromo	€ Negro
5267101C	MEZCLADOR ENCASTRAR 3 VÍAS NEW ÍCONE ESPEJO CUADRADO ☞ 105x63x123mm / 0.9Kg Presión a 3 Bar con apertura total (50% fría + 50% caliente): 25.0l/m.	158,00€	206,00€

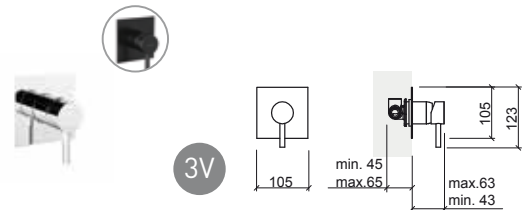

Referencia	Descripción	€ Cromo	€ Negro
5261801C	MEZCLADOR ENCASTRAR 4 VÍAS CENTRAL NEW ÍCONE ESPEJO REDONDO ☞ Ø130x57x154mm / 1.3Kg Presión a 3 Bar con apertura total (50% fría + 50% caliente): salida inferior 23.0l/m salida superior 17.0l/m.	209,00€	263,00€

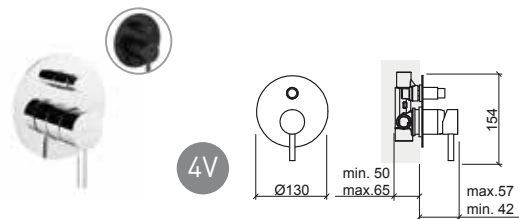

Referencia	Descripción	€ Cromo	€ Negro
5267801C	MEZCLADOR ENCASTRAR 4 VÍAS CENTRAL NEW ÍCONE ESPEJO RECTANGULAR ☞ 105x57x168mm / 1.3Kg Presión a 3 Bar con apertura total (50% fría + 50% caliente): salida inferior 23.0l/m salida superior 17.0l/m.	209,00€	263,00€

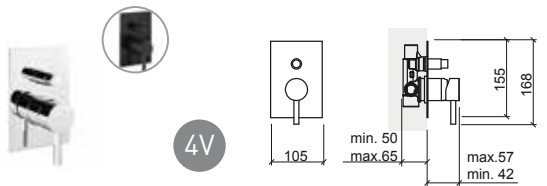

Referencia	Descripción	€ Cromo	€ Negro
5261601C	MEZCLADOR ENCASTRAR 5 VÍAS CENTRAL NEW ÍCONE ESPEJO REDONDO ☞ Ø130x55x157mm / 1.4Kg Presión a 3 Bar con apertura total (50% fría + 50% caliente): 19.0l/m.	334,00€	388,00€

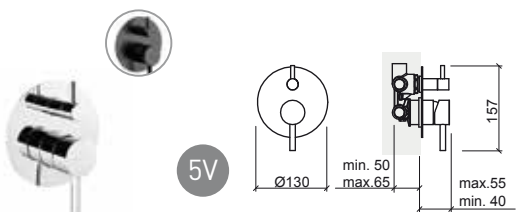

Referencia	Descripción	€ Cromo	€ Negro
5267601C	MEZCLADOR ENCASTRAR 5 VÍAS CENTRAL NEW ÍCONE ESPEJO RECTANGULAR ☞ 105x55x168mm / 1.4Kg Presión a 3 Bar con apertura total (50% fría + 50% caliente): 19.0l/m.	334,00€	388,00€

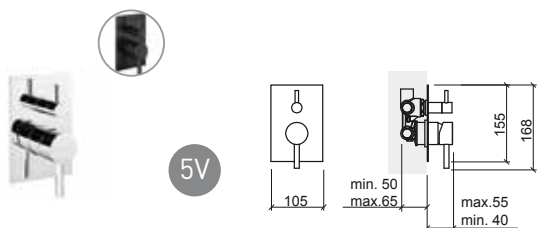

LEYENDA.

☞ En caja

NEW ÍCONE

Referencia Descripción € Cromo

5264701C MEZCLADOR ENCASTRAR TERMOSTÁTICO 3 VÍAS NEW ÍCONE ESPEJO REDONDO 297,00€
 ☒ Ø130x64mm / 1.1Kg
 Presión a 3 Bar con apertura total (50% fría + 50% caliente): 25.0l/m.

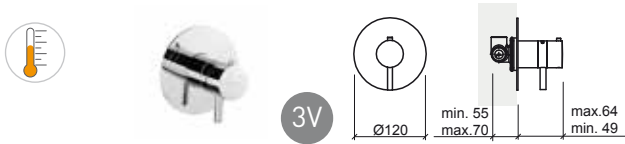

Referencia Descripción € Cromo

5268701C MEZCLADOR ENCASTRAR TERMOSTÁTICO 3 VÍAS NEW ÍCONE ESPEJO CUADRADO 297,00€
 ☒ 105x64x111mm / 1.1Kg
 Presión a 3 Bar con apertura total (50% fría + 50% caliente): 25.0l/m.

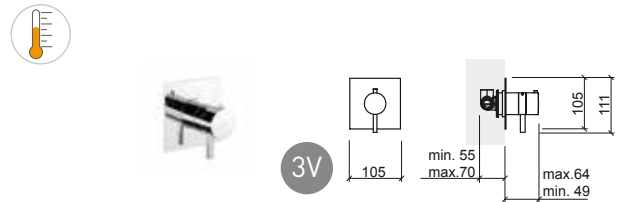

Referencia Descripción € Cromo

5264801C MEZCLADOR ENCASTRAR TERMOSTÁTICO 4 VÍAS NEW ÍCONE ESPEJO REDONDO 388,00€
 ☒ Ø130x64x143mm / 1.5Kg
 Presión a 3 Bar con apertura total (50% fría + 50% caliente): salida inferior 23.0l/m salida superior 17.0l/m.

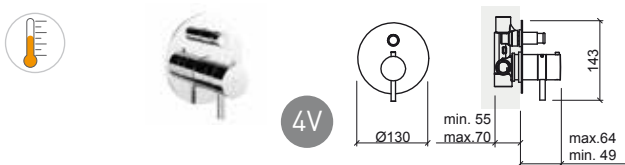

Referencia Descripción € Cromo

5266801C MEZCLADOR ENCASTRAR TERMOSTÁTICO 4 VÍAS NEW ÍCONE ESPEJO RECTANGULAR 388,00€
 ☒ 105x64x157mm / 1.6Kg
 Presión a 3 Bar con apertura total (50% fría + 50% caliente): salida inferior 23.0l/m salida superior 17.0l/m.

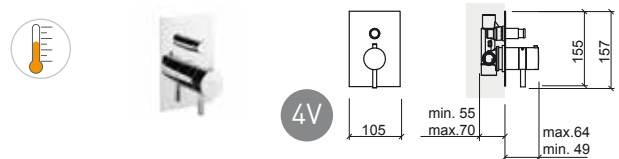

Referencia Descripción € Cromo

5264601C MEZCLADOR ENCASTRAR TERMOSTÁTICO 5 VÍAS NEW ÍCONE ESPEJO REDONDO 432,00€
 ☒ Ø130x61x146mm / 1.6Kg
 Presión a 3 Bar con apertura total (50% fría + 50% caliente): 19.0l/m.

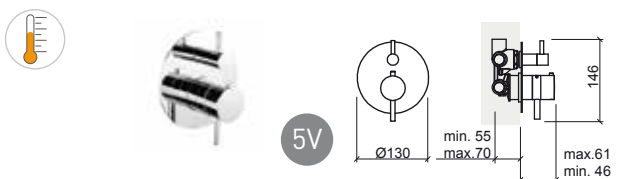

Referencia Descripción € Cromo

5266601C MEZCLADOR ENCASTRAR TERMOSTÁTICO 5 VÍAS NEW ÍCONE ESPEJO RECTANGULAR 432,00€
 ☒ 105x61x157mm / 1.6Kg
 Presión a 3 Bar con apertura total (50% fría + 50% caliente): 19.0l/m.

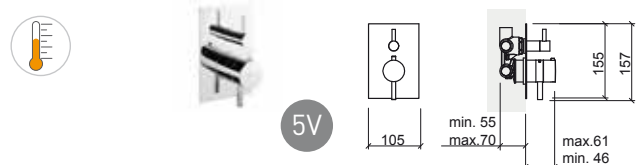

LEYENDA.

NEW ÍCONE

Referencia Descripción € Cromo

5269802 **KIT DUCHA ENCASTRAR 4 VÍAS NEW ÍCONE ESPEJO REDONDO C/MANODUCHA Y CABEZAL** **436,00€**
 3.0Kg
 Incluye cabezal ducha Duo Ø200, brazo 350, manoducha tipo Duo en ABS, flexo inox 1.7m doble asidero y soporte de manoducha.

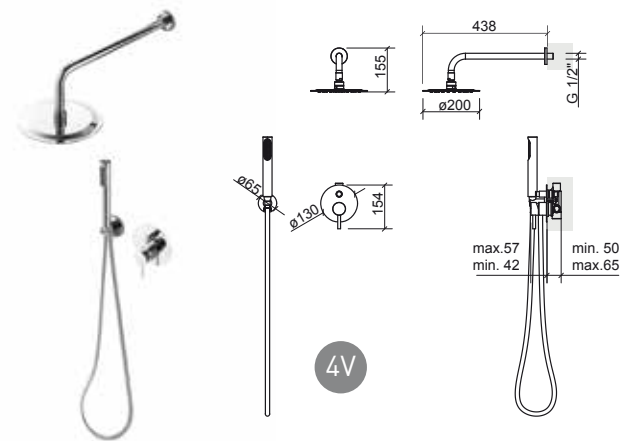

Referencia Descripción € Cromo

5269603 **KIT DUCHA ENCASTRAR 5 VÍAS NEW ÍCONE ESPEJO REDONDO C/MANODUCHA, CABEZAL E INYECTORES** **726,00€**
 3.6Kg
 Incluye cabezal ducha Duo Ø200, brazo 350, manoducha tipo Duo en ABS, flexo inox 1.7m doble asidero, soporte de manoducha y 3 inyectores redondos.

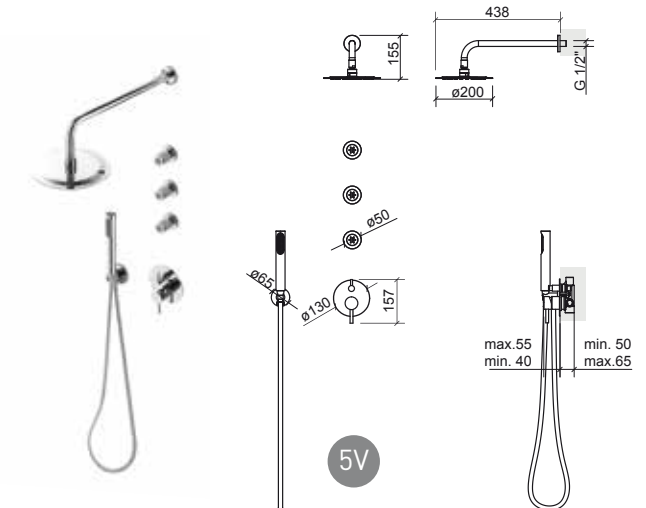

Referencia Descripción € Cromo

5269804 **KIT DUCHA ENCASTRAR 4 VÍAS NEW ÍCONE ESPEJO RECTANGULAR C/MANODUCHA Y CABEZAL** **436,00€**
 3.0Kg
 Incluye cabezal ducha Plan 200, brazo 350, manoducha tipo Duo en ABS, flexo inox 1.7m doble asidero y soporte de manoducha.

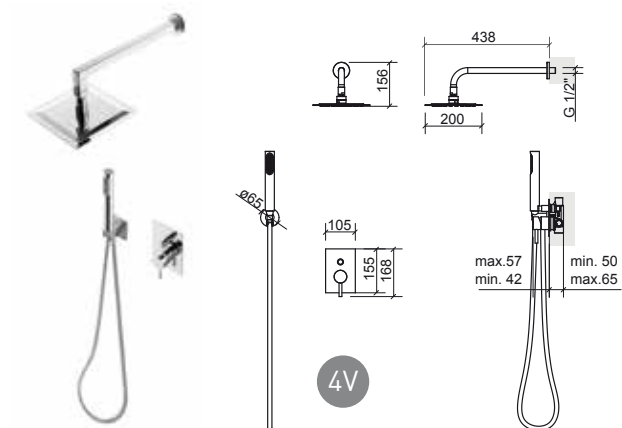

Referencia Descripción € Cromo

5269605 **KIT DUCHA ENCASTRAR 5 VÍAS NEW ÍCONE ESPEJO RECTANGULAR C/MANODUCHA, CABEZAL E INYECTORES** **726,00€**
 4.5Kg
 Incluye cabezal ducha Plan 200, brazo 350, manoducha tipo Duo en ABS, flexo inox 1.7m doble asidero, soporte de manoducha y 3 inyectores cuadrados.

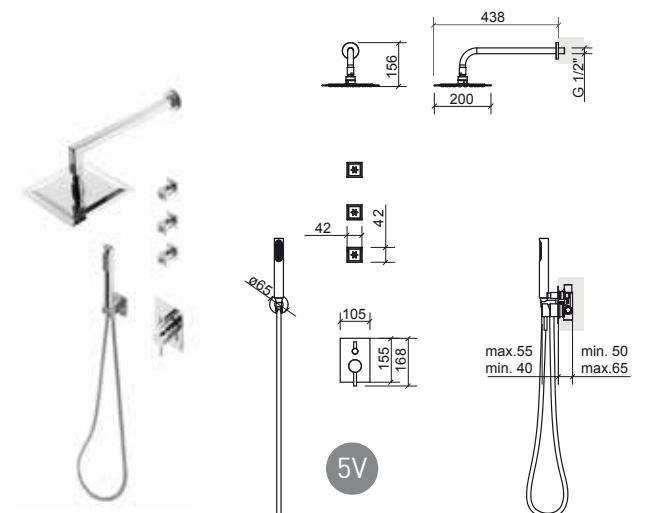

LEYENDA.

En caja

ÍCONE



> P. 341 VÁLVULAS

Referencia	Descripción	€ Cromo
5504300	MEZCLADOR MONOMANDO LAVABO CAÑO ALTO ÍCONE C/VDA ☞ Ø50x208x329mm / 2.8Kg Incluye flexos C/F inox, VDA y kit de fijación. Presión a 3 Bar con apertura total (50% fría + 50% caliente): 15.0l/m	271,00€
5504301	MEZCLADOR MONOMANDO LAVABO CAÑO ALTO ÍCONE S/VDA ☞ Ø50x175x329mm / 2.8Kg Incluye flexos C/F inox y kit de fijación. Presión a 3 Bar con apertura total (50% fría + 50% caliente): 15.0l/m	260,00€

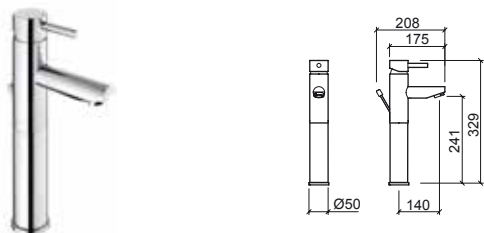

Referencia	Descripción	€ Cromo
5500300	MEZCLADOR MONOMANDO LAVABO ÍCONE C/VDA ☞ Ø50x168x154mm / 2.3Kg Incluye flexos C/F inox, VDA y kit de fijación. Presión a 3 Bar con apertura total (50% fría + 50% caliente): 15.0l/m	162,00€
5500301	MEZCLADOR MONOMANDO LAVABO ÍCONE S/VDA ☞ Ø50x138x154mm / 2.3Kg Incluye flexos C/F inox y kit de fijación. Presión a 3 Bar con apertura total (50% fría + 50% caliente): 15.0l/m	156,00€



Referencia	Descripción	€ Cromo
5504331	MEZCLADOR MONOMANDO COLD OPEN LAVABO CAÑO ALTO ÍCONE S/VDA ☞ Ø50x178x329mm / 3.1Kg Incluye flexos C/F inox y kit de fijación. Presión a 3 Bar con apertura total (50% fría + 50% caliente): 8.4l/m	237,00€

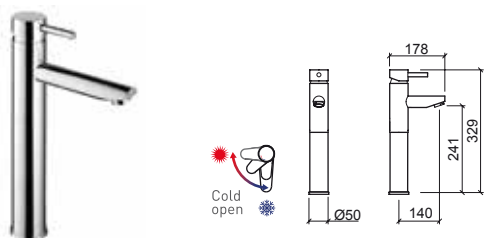

Referencia	Descripción	€ Cromo
5501000	MEZCLADOR MONOMANDO COLD OPEN LAVABO ÍCONE C/VDA ☞ Ø50x168x154mm / 2.3Kg Incluye flexos C/F inox, VDA y kit de fijación. Presión a 3 Bar con apertura total (50% fría + 50% caliente): 8.4l/m	156,00€
5501001	MEZCLADOR MONOMANDO COLD OPEN LAVABO ÍCONE S/VDA ☞ Ø50x144x154mm / 2.3Kg Incluye flexos C/F inox y kit de fijación. Presión a 3 Bar con apertura total (50% fría + 50% caliente): 8.4l/m	150,00€

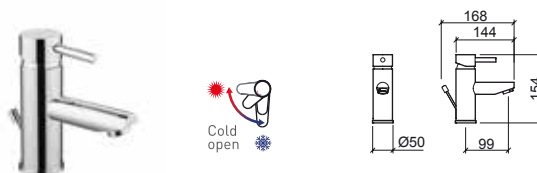

LEYENDA.



> P. 341 VÁLVULAS

Referencia	Descripción	€ Cromo
------------	-------------	---------

5500400	MEZCLADOR MONOMANDO BIDE ÍCONE C/VDA Incluye flexos C/F inox, VDA y kit de fijación. Presión a 3 Bar con apertura total (50% fría + 50% caliente): 15.0l/m	162,00€
----------------	---	----------------

5500401	MEZCLADOR MONOMANDO BIDE ÍCONE S/VDA Incluye flexos C/F inox y kit de fijación. Presión a 3 Bar con apertura total (50% fría + 50% caliente): 15.0l/m	156,00€
----------------	--	----------------

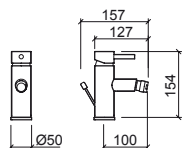

Referencia	Descripción	€ Cromo
------------	-------------	---------

5502301	MEZCLADOR MONOMANDO ENCASTRAR LAVABO ÍCONE Incluye flexos C/F inox, caja y kit de fijación.	255,00€
----------------	---	----------------

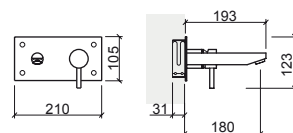

Referencia	Descripción	€ Cromo
------------	-------------	---------

5500801	MEZCLADOR MONOMANDO BAÑERA ÍCONE S/MANODUCHA No incluye flexo, ni manoducha y soporte. Presión a 3 Bar con apertura total (50% fría + 50% caliente): 18.0l/m	230,00€
----------------	---	----------------

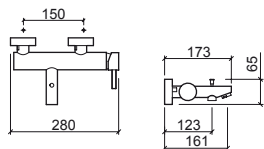

Referencia	Descripción	€ Cromo
------------	-------------	---------

5502341	GRIFERÍA ENCASTRAR TEMPORIZADA LAVABO ÍCONE Incluye flexos C/F inox, caja y kit de fijación. Presión a 3 Bar: 4 a 13l/m (caudal regulable). Tiempo de apertura 10".	261,00€
----------------	--	----------------

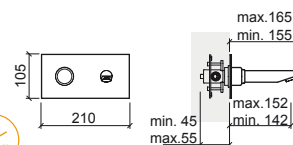

Referencia	Descripción	€ Cromo
------------	-------------	---------

5500701	MEZCLADOR MONOMANDO DUCHA ÍCONE S/MANODUCHA No incluye flexo, ni manoducha y soporte. Presión a 3 Bar con apertura total (50% fría + 50% caliente): 18.0l/m	208,00€
----------------	--	----------------

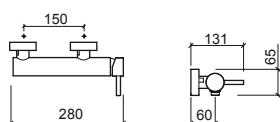

LEYENDA.

Temporizada En caja

ÍCONE ECO



> P. 341 VÁLVULAS

Referencia	Descripción	€ Cromo
------------	-------------	---------

5524300	MEZCLADOR MONOMANDO LAVABO CAÑO ALTO ÍCONE ECO C/VDA ☞ Ø50x208x329mm / 2.8Kg Incluye flexos C/F inox, VDA y kit de fijación. Presión a 3 Bar con apertura total (50% fría + 50% caliente): 5.0l/m	275,00€
----------------	---	----------------

5524301	MEZCLADOR MONOMANDO LAVABO CAÑO ALTO ÍCONE ECO S/VDA ☞ Ø50x175x329mm / 2.8Kg Incluye flexos C/F inox y kit de fijación. Presión a 3 Bar con apertura total (50% fría + 50% caliente): 5.0l/m	266,00€
----------------	--	----------------

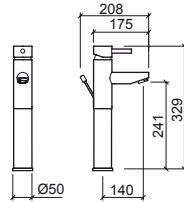

Referencia	Descripción	€ Cromo
------------	-------------	---------

5520300	MEZCLADOR MONOMANDO LAVABO ÍCONE ECO C/VDA ☞ Ø50x168x154mm / 2.3Kg Incluye flexos C/F inox, VDA y kit de fijación. Presión a 3 Bar con apertura total (50% fría + 50% caliente): 5.0l/m	162,00€
----------------	---	----------------

5520301	MEZCLADOR MONOMANDO LAVABO ÍCONE ECO S/VDA ☞ Ø50x138x154mm / 2.3Kg Incluye flexos C/F inox y kit de fijación. Presión a 3 Bar con apertura total (50% fría + 50% caliente): 5.0l/m	157,00€
----------------	--	----------------

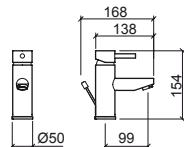

Referencia	Descripción	€ Cromo
------------	-------------	---------

5520400	MEZCLADOR MONOMANDO BIDE ÍCONE ECO C/VDA ☞ Ø50x157x154mm / 2.2Kg Incluye flexos C/F inox, VDA y kit de fijación. Presión a 3 Bar con apertura total (50% fría + 50% caliente): 5.0l/m	162,00€
----------------	---	----------------

5520401	MEZCLADOR MONOMANDO BIDE ÍCONE ECO S/VDA ☞ Ø50x127x154mm / 2.2Kg Incluye flexos C/F inox y kit de fijación. Presión a 3 Bar con apertura total (50% fría + 50% caliente): 5.0l/m	157,00€
----------------	--	----------------

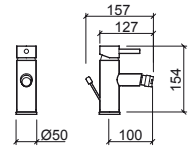

Referencia	Descripción	€ Cromo
------------	-------------	---------

5520801	MEZCLADOR MONOMANDO BAÑERA ÍCONE ECO S/MANODUCHA ☞ 280x173x65mm / 2.3Kg No incluye flexo, ni manoducha y soporte. Presión a 3 Bar con apertura total (50% fría + 50% caliente): 10.0l/m	233,00€
----------------	---	----------------

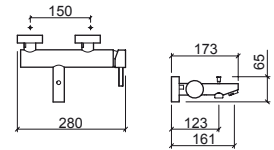

Referencia	Descripción	€ Cromo
------------	-------------	---------

5520701	MEZCLADOR MONOMANDO DUCHA ÍCONE ECO S/MANODUCHA ☞ 280x131x65mm / 1.2Kg No incluye flexo, ni manoducha y soporte. Presión a 3 Bar con apertura total (50% fría + 50% caliente): 10.0l/m	212,00€
----------------	--	----------------

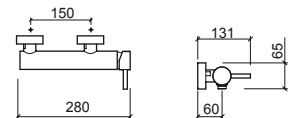

LEYENDA.

☞ En caja



> P. 341 VÁLVULAS

Referencia Descripción € Cromo

5370300 MEZCLADOR MONOMANDO LAVABO TORUS C/VDA **131,00€**
 ☞ Ø49x165x138mm / 31.4Kg
 Incluye flexos C/F inox, VDA y kit de fijación.

5370301 MEZCLADOR MONOMANDO LAVABO TORUS S/VDA **126,00€**
 ☞ Ø49x150x138mm / 31.4Kg
 Incluye flexos C/F inox y kit de fijación.

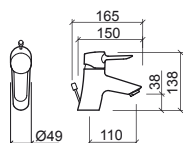

Referencia Descripción € Cromo

5370400 MEZCLADOR MONOMANDO BIDE TORUS C/VDA **131,00€**
 ☞ Ø49x150x138mm / 25.6Kg
 Incluye flexos C/F inox, VDA y kit de fijación.

5370401 MEZCLADOR MONOMANDO BIDE TORUS S/VDA **126,00€**
 ☞ Ø49x141x138mm / 25.6Kg
 Incluye flexos C/F inox y kit de fijación.

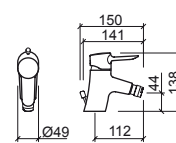

Referencia Descripción € Cromo

5371001 MEZCLADOR MONOMANDO COLD OPEN LAVABO TORUS S/VDA **127,00€**
 ☞ Ø49x156x138mm / 12.0Kg
 Incluye flexos C/F inox y kit de fijación.

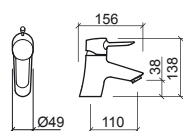

Referencia Descripción € Cromo

5370801 MEZCLADOR MONOMANDO BAÑERA TORUS C/MANODUCHA **174,00€**
 ☞ 220x186x118mm / 2.5Kg
 Incluye manoducha Omega 1 función, flexo 1.70m y soporte regulable.

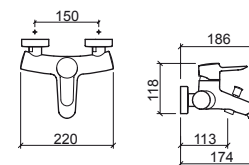

LEYENDA.

☞ En caja

 Sistema Cold Open

TORUS

Referencia Descripción € Cromo

5370701 MEZCLADOR MONOMANDO DUCHA TORUS C/MANODUCHA **161,00€**
 220x150x127mm / 1.9Kg
 Incluye manoducha Omega 1 función, flexo 1.70m y soporte regulable.



Referencia Descripción € Cromo

5374801 MEZCLADOR MONOMANDO TERMOSTÁTICO BAÑERA TORUS C/MANODUCHA **428,00€**
 280x180x106mm / 2.5Kg
 Incluye manoducha Omega 1 función, flexo 1.70m y soporte regulable.

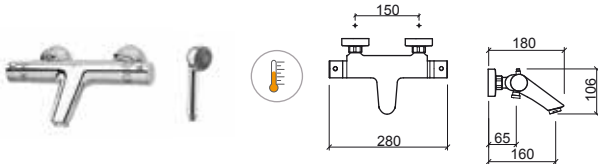

Referencia Descripción € Cromo

5374701 MEZCLADOR MONOMANDO TERMOSTÁTICO DUCHA TORUS C/MANODUCHA **358,00€**
 280x90xØ65mm / 2.5Kg
 Incluye manoducha Omega 1 función, flexo 1.70m y soporte regulable.

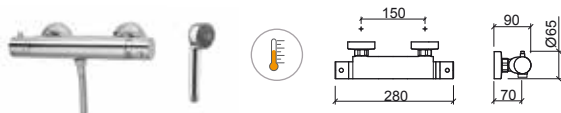

Referencia Descripción € Cromo

5376701 ① KIT C/MEZCLADOR C/BARRA DUCHA TORUS C/MANODUCHA Y CABEZAL **521,00€**
 220x556x1242mm / 5.8Kg
 Incluye cabezal ducha Face Ø180, manoducha Duo, flexo 1.5m, soporte de manoducha regulable en altura y kit de fijación.

5376701S ② KIT C/MEZCLADOR C/BARRA DUCHA TORUS C/MANODUCHA S/CABEZAL **431,00€**
 220x478x1242mm / 5.0Kg
 Incluye manoducha Duo, flexo 1.5m, soporte de manoducha regulable en altura y kit de fijación. Compatible con los cabezales ducha: Main Therapy 57592, Main Call 57792, Headline 59091, Face 58691, Quadra 5871, Extra-Large 58591, Área Ø200 56291, Área Ø250 56891, Área Ø300 57691, Square □200 55991, Square □250 56091, Square □300 57491.

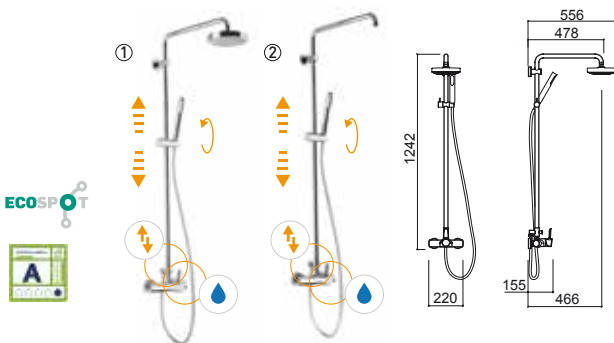

Referencia Descripción € Cromo

5371701C MEZCLADOR ENCASTRAR 3 VÍAS TORUS C/ESPEJO REDONDO **213,00€**
 Ø117x80x146mm / 2.5Kg

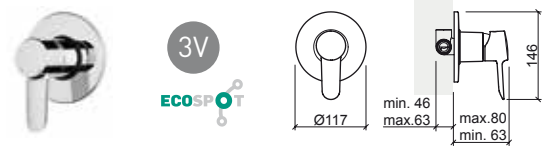

Referencia Descripción € Cromo

5371801C MEZCLADOR ENCASTRAR 4 VÍAS TORUS C/ESPEJO OVAL **255,00€**
 Ø155x118x185mm / 1.3Kg



Referencia Descripción € Cromo

5377721 KIT C/MEZCLADOR TERMOSTÁTICO C/BARRA DUCHA TORUS C/MANODUCHA Y CABEZAL **527,00€**
 280x560x1162mm / 5.7Kg
 Incluye cabezal ducha Face Ø180, manoducha Duo, flexo 1.5m, soporte de manoducha regulable en altura y kit de fijación.

5377721S KIT C/MEZCLADOR TERMOSTÁTICO C/BARRA DUCHA TORUS C/MANODUCHA S/CABEZAL **467,00€**
 280x480x1162mm / 5.3Kg
 Incluye manoducha Duo, flexo 1.5m, soporte de manoducha regulable en altura y kit de fijación. Compatible con los cabezales ducha: Main Therapy 57592, Main Call 57792, Headline 59091, Face 58691, Quadra 5871, Extra-Large 58591, Área Ø200 56291, Área Ø250 56891, Área Ø300 57691, Square □200 55991, Square □250 56091, Square □300 57491.

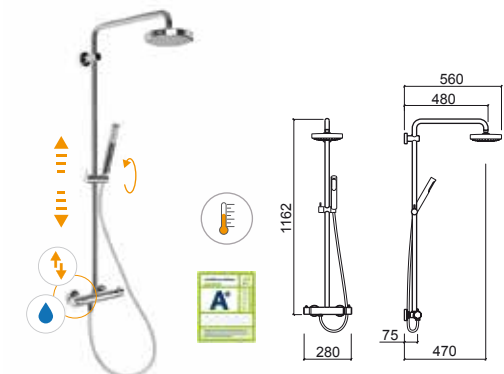

LEYENDA.

Mezclador termostático En caja



> P. 341 VÁLVULAS

Referencia	Descripción	€ Cromo
------------	-------------	---------

5004300	MEZCLADOR MONOMANDO LAVABO SENIOR ALFA C/VDA 53x192x139mm / 1.9Kg Incluye flexos C/F inox, VDA y kit de fijación.	157,00€
----------------	--	----------------

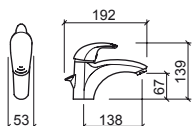

Referencia	Descripción	€ Cromo
------------	-------------	---------

5000300	MEZCLADOR MONOMANDO LAVABO ALFA C/VDA 48x159x121mm / 1.9Kg Incluye flexos C/F inox, VDA y kit de fijación.	121,00€
----------------	---	----------------

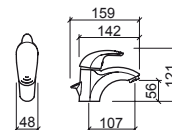

5000301	MEZCLADOR MONOMANDO LAVABO ALFA S/VDA 48x142x121mm / 1.4Kg Incluye flexos C/F inox y kit de fijación.	106,00€
----------------	--	----------------

Referencia	Descripción	€ Cromo
------------	-------------	---------

5008301	MEZCLADOR MONOMANDO MANETA CLÍNICA LAVABO ALFA S/VDA 50x182x262mm / 1.8Kg Incluye flexos C/F inox y kit de fijación.	194,00€
----------------	---	----------------

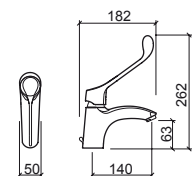

Referencia	Descripción	€ Cromo
------------	-------------	---------

5000400	MEZCLADOR MONOMANDO BIDÉ ALFA C/VDA 49x142x122mm / 1.8Kg Incluye flexos C/F inox, VDA y kit de fijación.	121,00€
----------------	---	----------------

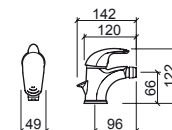

5000401	MEZCLADOR MONOMANDO BIDÉ ALFA S/VDA 49x120x122mm / 1.4Kg Incluye flexos C/F inox y kit de fijación.	106,00€
----------------	--	----------------

LEYENDA.

En caja

Maneta clínica

Mezclador senior

ALFA

Referencia Descripción € Cromo

5000801 MEZCLADOR MONOMANDO BAÑERA ALFA C/MANODUCHA **153,00€**
 220x183x132mm / 2.6Kg
 Incluye manoducha Omega 1 función, flexo 1.70m y soporte regulable.

5000801B MEZCLADOR MONOMANDO BAÑERA ALFA C/MANODUCHA MULTIFUNCIONES **197,00€**
 220x183x132mm / 2.6Kg
 Incluye manoducha Beta multifunciones, flexo 1.70m y soporte regulable.

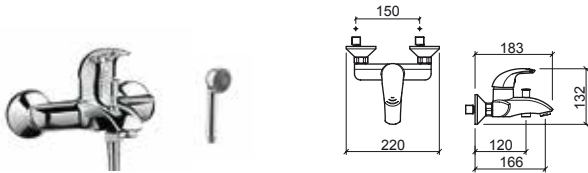

Referencia Descripción € Cromo

5000701 MEZCLADOR MONOMANDO DUCHA ALFA C/MANODUCHA **132,00€**
 220x140x130mm / 2.6Kg
 Incluye manoducha Omega 1 función, flexo 1.70m y soporte regulable.

5000701B MEZCLADOR MONOMANDO DUCHA ALFA C/MANODUCHA MULTIFUNCIONES **179,00€**
 220x140x130mm / 2.6Kg
 Incluye manoducha Beta multifunciones, flexo 1.70m y soporte regulable.

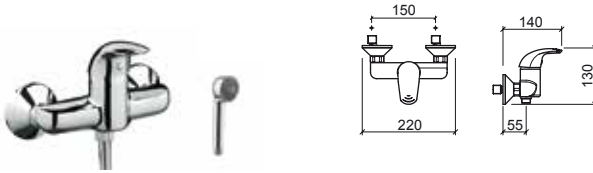

Referencia Descripción € Cromo

5001701 MEZCLADOR MONOMANDO ENCASTRAR DUCHA 3 VIAS ALFA **217,00€**
 1.9Kg
 Incluye cabezal ducha multifunciones y brazo.

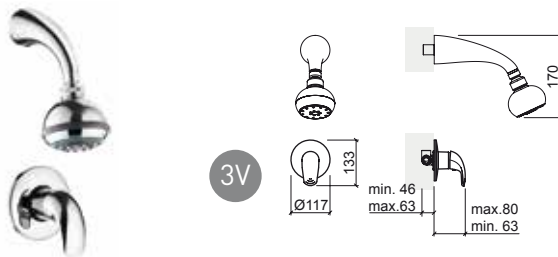

Referencia Descripción € Cromo

5001701C MEZCLADOR MONOMANDO ENCASTRAR DUCHA 3 VIAS ALFA **131,00€**
 117x80x133mm / 1.9Kg
 Presión a 3 Bar con apertura total (50% fría + 50% caliente): 27.5U/m



Referencia Descripción € Cromo

5001801 MEZCLADOR MONOMANDO ENCASTRAR DUCHA 4 VIAS ALFA C/INVERSOR **310,00€**
 2.6Kg
 Incluye cabezal ducha multifunciones, caño y brazo.

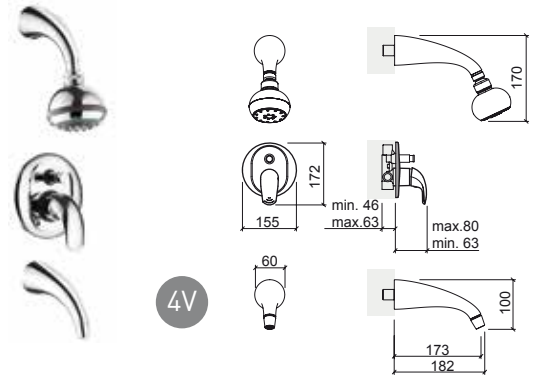

Referencia Descripción € Cromo

5001801C MEZCLADOR MONOMANDO ENCASTRAR DUCHA 4 VIAS ALFA C/INVERSOR **180,00€**
 155x80x172mm / 2.6Kg
 Presión a 3 Bar con apertura total (50% fría + 50% caliente): salida inferior 25.5U/m salida superior 19.5U/m

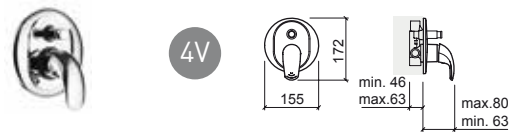

Referencia Descripción € Cromo

5000661 ① LLAVE DE PASO C/F 1/2" **47,50€**
 0.5Kg

5000961 ② LLAVE DE PASO C/F 3/4" **50,20€**
 0.5Kg
 [-] Consultar disponibilidad.

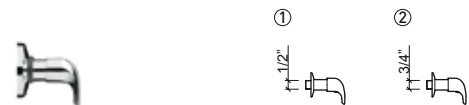

Referencia Descripción € Cromo

5000561 ① GRIFO DE ESCUADRA 1/2" 1/2" ALFA **46,70€**
 0.4Kg

5000561F ① GRIFO DE ESCUADRA 1/2" 1/2" ALFA C/FILTRO **48,30€**
 0.4Kg

5001561 ② GRIFO DE ESCUADRA 1/2" 3/8" ALFA **33,90€**
 0.4Kg

5001561F ② GRIFO DE ESCUADRA 1/2" 3/8" ALFA C/FILTRO **41,40€**
 0.4Kg

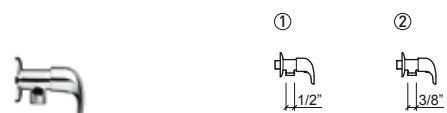

LEYENDA.

En caja

SINGLE PLUS



> P. 341 VÁLVULAS

Referencia Descripción € Cromo

5060801 MEZCLADOR MONOMANDO BAÑERA SINGLE PLUS C/MANODUCHA 240,00€
 290x173xØ65mm / 2.5Kg
 Incluye flexo, manoducha y soporte de manoducha.

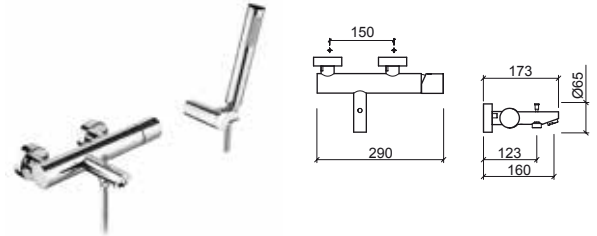

Referencia Descripción € Cromo

5064301 MEZCLADOR MONOMANDO LAVABO CAÑO ALTO SINGLE PLUS S/VDA 225,00€
 Ø45x176x346mm / 3.6Kg
 Incluye flexos C/F inox, VDA y kit de fijación.

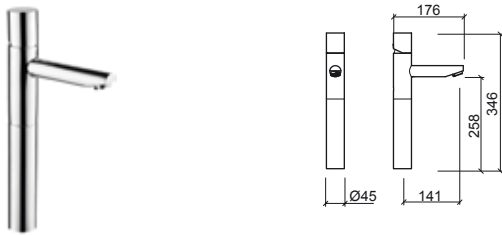

Referencia Descripción € Cromo

5060701 MEZCLADOR MONOMANDO DUCHA SINGLE PLUS C/MANODUCHA 225,00€
 290x83xØ65mm / 2.2Kg
 Incluye flexo, manoducha y soporte de manoducha.

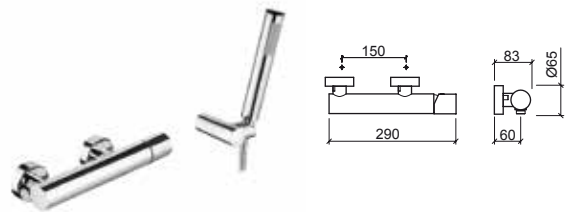

Referencia Descripción € Cromo

5060301 MEZCLADOR MONOMANDO LAVABO SINGLE PLUS S/VDA 131,00€
 Ø45x138x172mm / 2.4Kg
 Incluye flexos C/F inox, VDA y kit de fijación.



Referencia Descripción € Cromo

5061701C MEZCLADOR MONOMANDO ENCASTRAR 3 VÍAS SINGLE PLUS 170,00€
 Ø120x65mm / 5.8Kg
 No incluye flexo, manoducha y kit de fijación.

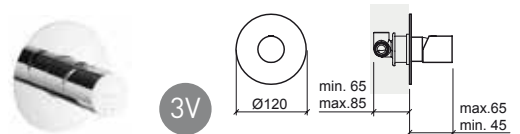

Referencia Descripción € Cromo

5060401 MEZCLADOR MONOMANDO BIDÉ SINGLE PLUS S/VDA 132,00€
 Ø45x122x172mm / 2.3Kg
 Incluye flexos C/F inox, VDA y kit de fijación.



Referencia Descripción € Cromo

5061801C MEZCLADOR MONOMANDO ENCASTRAR 4 VÍAS SINGLE PLUS 213,00€
 Ø130x76mm / 5.5Kg
 No incluye flexo, manoducha y kit de fijación.

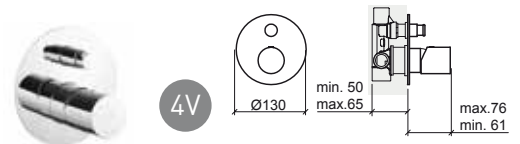

LEYENDA.

En caja

SINGLE



> P. 341 VÁLVULAS

Referencia	Descripción	€ Cromo
5540301	MEZCLADOR MONOMANDO LAVABO SINGLE S/VDA  Ø42x130x155mm / 1.2Kg Incluye flexos C/F inox y kit de fijación.	131,00€

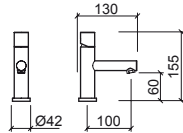

Referencia	Descripción	€ Cromo
5540801	MEZCLADOR MONOMANDO BAÑERA SINGLE S/MANODUCHA  300x175xØ65mm / 2.5Kg No incluye flexo, ni manoducha y soporte.	206,00€

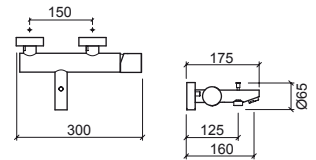

Referencia	Descripción	€ Cromo
5540401	MEZCLADOR MONOMANDO BIDÉ SINGLE S/VDA  Ø42x125x155mm / 1.2Kg Incluye flexos C/F inox y kit de fijación.	132,00€

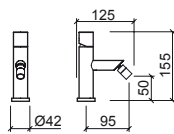

Referencia	Descripción	€ Cromo
5540701	MEZCLADOR MONOMANDO DUCHA SINGLE S/MANODUCHA  300x85xØ65mm / 1.9Kg No incluye flexo, ni manoducha y soporte.	186,00€

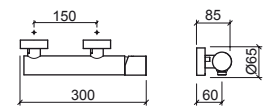

LEYENDA.

 En caja

SINGLE



Referencia	Descripción	€ Cromo
------------	-------------	---------

5540101	MEZCLADOR MONOMANDO LAVABO SINGLE FIJACIÓN A SUELO	1.221,00€
----------------	---	------------------

 Ø123x314x1120mm / 14.9Kg

Incluye flexos C/F inox, base de entrada de agua y kit de fijación.

Referencia	Descripción	€ Cromo
------------	-------------	---------

5548801	MEZCLADOR MONOMANDO BAÑERA SINGLE FIJACIÓN A SUELO S/MANODUCHA	1.373,00€
----------------	---	------------------

 Ø123x325x840mm / 13.6Kg

No incluye manoducha y flexo. Incluye flexos C/F inox, base de entrada de agua, soporte de manoducha y kit de fijación.

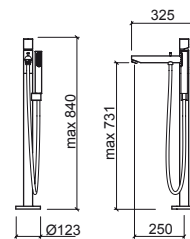
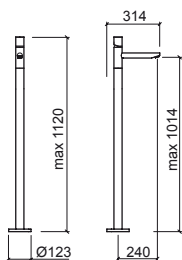

LEYENDA.

 En caja

START



> P. 341 VÁLVULAS

Referencia	Descripción	€ Cromo
5580300	MEZCLADOR MONOMANDO LAVABO START C/VDA 50x155x115mm / 1.3Kg Incluye flexos C/F inox, VDA y kit de fijación. Presión a 3 Bar con apertura total (50% fría + 50% caliente): 15.0l/m	117,00€

5580301	MEZCLADOR MONOMANDO LAVABO START S/VDA 50x140x115mm / 1.1Kg Incluye flexos C/F inox y kit de fijación. Presión a 3 Bar con apertura total (50% fría + 50% caliente): 15.0l/m	107,00€
----------------	--	----------------

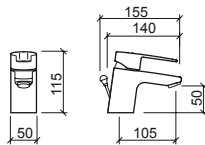

Referencia	Descripción	€ Cromo
5580801	MEZCLADOR MONOMANDO BAÑERA START C/MANODUCHA 215x170x110mm / 1.8Kg Incluye manoducha Mixa, flexo inox 1.75m y soporte de manoducha. Presión a 3 Bar con apertura total (50% fría + 50% caliente): 15.0l/m (caño) o 19.5l/m (manoducha)	142,00€

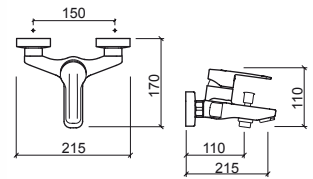

Referencia	Descripción	€ Cromo
5580400	MEZCLADOR MONOMANDO BIDÉ START C/VDA 50x145x115mm / 1.3Kg Incluye flexos C/F inox, VDA y kit de fijación. Presión a 3 Bar con apertura total (50% fría + 50% caliente): 15.0l/m	117,00€

5580401	MEZCLADOR MONOMANDO BIDÉ START S/VDA 50x132x115mm / 1.1Kg Incluye flexos C/F inox y kit de fijación. Presión a 3 Bar con apertura total (50% fría + 50% caliente): 15.0l/m	107,00€
----------------	--	----------------

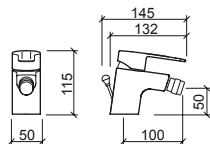

Referencia	Descripción	€ Cromo
5580701	MEZCLADOR MONOMANDO DUCHA START C/MANODUCHA 215x130x125mm / 1.6Kg Incluye manoducha Mixa, flexo inox 1.75m y soporte de manoducha. Presión a 3 Bar con apertura total (50% fría + 50% caliente): 20.5l/m	121,00€

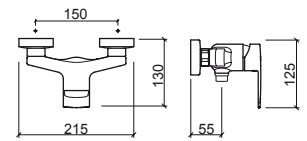

Referencia	Descripción	€ Cromo
5581701C	MEZCLADOR MONOMANDO ENCASTRAR DUCHA 3 VÍAS START Ø117x66x150mm / 0.9Kg Presión a 3 Bar con apertura total (50% fría + 50% caliente): 27.5l/m	128,00€



3V

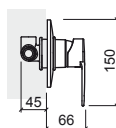

Referencia	Descripción	€ Cromo
5581801C	MEZCLADOR MONOMANDO ENCASTRAR DUCHA 4 VÍAS START C/INVERSOR Ø155x66x188mm / 1.3Kg Presión a 3 Bar con apertura total (50% fría + 50% caliente): salida inferior 25.5l/m salida superior 19.5l/m	164,00€



4V

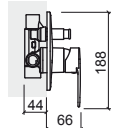

LEYENDA.

En caja



> P. 341 VÁLVULAS

Referencia	Descripción	€ Cromo
------------	-------------	---------

5364300	MEZCLADOR MONOMANDO LAVABO SENIOR EASY C/VDA 50x180x137mm / 1.7Kg Incluye flexos C/F inox, VDA y kit de fijación.	156,00€
----------------	--	----------------

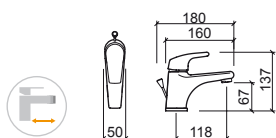

Referencia	Descripción	€ Cromo
------------	-------------	---------

5360400	MEZCLADOR MONOMANDO BIDE EASY C/VDA 50x149x125mm / 1.2Kg Incluye flexos C/F inox, VDA y kit de fijación.	120,00€
----------------	---	----------------

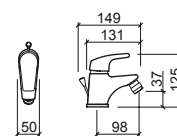

Referencia	Descripción	€ Cromo
------------	-------------	---------

5360300	MEZCLADOR MONOMANDO LAVABO EASY C/VDA 50x164x125mm / 1.5Kg Incluye flexos C/F inox, VDA y kit de fijación.	120,00€
----------------	---	----------------

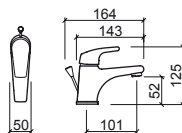

Referencia	Descripción	€ Cromo
------------	-------------	---------

5360801	MEZCLADOR MONOMANDO BAÑERA EASY C/MANODUCHA 220x171x118mm / 2.3Kg Incluye manoducha Mixa, flexo inox 1.75m y soporte de manoducha.	146,00€
----------------	---	----------------

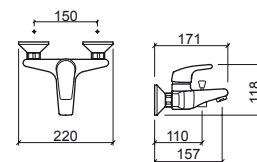

LEYENDA.

Mezclador senior En caja

EASY



> P. 341 VÁLVULAS

Referencia	Descripción	€ Cromo
------------	-------------	---------

5360701	MEZCLADOR MONOMANDO DUCHA EASY C/MANODUCHA 220x145x107mm / 1.8Kg Incluye manoducha Mixa, flexo inox 1.75m y soporte de manoducha.	138,00€
----------------	--	----------------

Referencia	Descripción	€ Cromo
------------	-------------	---------

5366801	MEZCLADOR MONOMANDO MANETA CLÍNICA BAÑERA EASY C/MANODUCHA 220x216x228mm / 2.3Kg Incluye manoducha Mixa, flexo inox 1.75m y soporte de manoducha.	213,00€
----------------	--	----------------

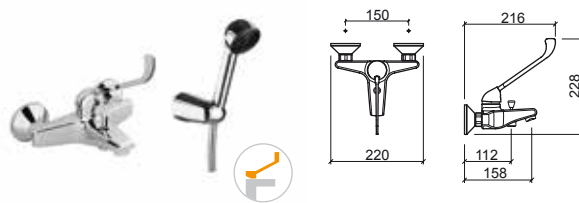
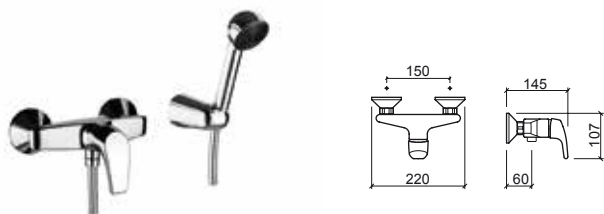

Referencia	Descripción	€ Cromo
------------	-------------	---------

5368301	MEZCLADOR MONOMANDO MANETA CLÍNICA LAVABO SENIOR EASY S/VDA 50x186x246mm / 1.8Kg Incluye flexos C/F inox y kit de fijación. Presión a 3 Bar con apertura total (50% fría + 50% caliente): 13.3l/m	189,00€
----------------	---	----------------

Referencia	Descripción	€ Cromo
------------	-------------	---------

5365701	MEZCLADOR MONOMANDO MANETA CLÍNICA DUCHA EASY C/MANODUCHA 220x255x188mm / 1.8Kg Incluye manoducha Mixa, flexo inox 1.75m y soporte de manoducha.	201,00€
----------------	---	----------------

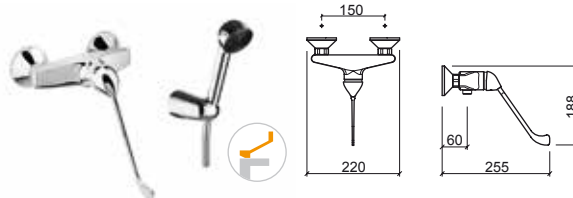

LEYENDA.

CETUS BASIC



> P. 341 VÁLVULAS

Referencia	Descripción	€ Cromo
------------	-------------	---------

5570300	MEZCLADOR MONOMANDO LAVABO CETUS BASIC C/VDA 48x180x122mm / 1.2Kg Incluye flexos C/F inox, VDA y kit de fijación. Presión a 3 Bar con apertura total (50% fría + 50% caliente): 11.0l/m	63,00€
----------------	---	---------------

5570301	MEZCLADOR MONOMANDO LAVABO CETUS BASIC S/VDA 48x145x122mm / 1.0Kg Incluye flexos C/F inox y kit de fijación. Presión a 3 Bar con apertura total (50% fría + 50% caliente): 11.0l/m	59,00€
----------------	--	---------------

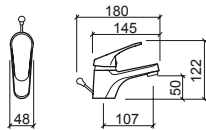

Referencia	Descripción	€ Cromo
------------	-------------	---------

5570801	MEZCLADOR MONOMANDO BAÑERA CETUS BASIC C/MANODUCHA 215x165x135mm / 1.8Kg Incluye manoducha 1 función, flexo inox 1.75m y soporte de manoducha. Presión a 3 Bar con apertura total (50% fría + 50% caliente): 11.5l/m (caño) o 14.0l/m (manoducha)	84,00€
----------------	---	---------------

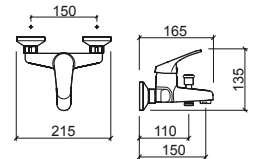

Referencia	Descripción	€ Cromo
------------	-------------	---------

5570400	MEZCLADOR MONOMANDO BIDÉ CETUS BASIC C/VDA 48x140x118mm / 1.2Kg Incluye flexos C/F inox, VDA y kit de fijación. Presión a 3 Bar con apertura total (50% fría + 50% caliente): 11.0l/m	63,00€
----------------	---	---------------

5570401	MEZCLADOR MONOMANDO BIDÉ CETUS BASIC S/VDA 48x120x118mm / 1.0Kg Incluye flexos C/F inox y kit de fijación. Presión a 3 Bar con apertura total (50% fría + 50% caliente): 11.0l/m	59,00€
----------------	--	---------------

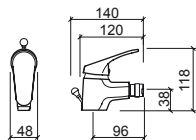

Referencia	Descripción	€ Cromo
------------	-------------	---------

5570701	MEZCLADOR MONOMANDO DUCHA CETUS BASIC C/MANODUCHA 215x150x110mm / 1.5Kg Incluye manoducha 1 función, flexo inox 1.75m y soporte de manoducha. Presión a 3 Bar con apertura total (50% fría + 50% caliente): 11.0l/m	73,00€
----------------	---	---------------

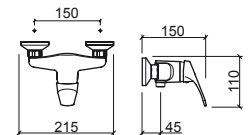

LEYENDA.

En caja

RIMINI



> P. 341 VÁLVULAS

Referencia	Descripción	€ Cromo	Referencia	Descripción	€ Cromo
5180310	MEZCLADOR BIMANDO LAVABO C/MONTURA CERÁMICA RIMINI C/VDA 174x219x300mm / 2.4Kg Incluye flexos C/F inox, VDA y kit de fijación.	200,00€	5181310	MEZCLADOR BIMANDO 3 ORIFICIOS LAVABO C/MONTURA CERÁMICA RIMINI C/VDA 217x293mm / 3.0Kg Incluye flexos C/F inox, VDA y kit de fijación.	245,00€
5180311	MEZCLADOR BIMANDO LAVABO C/MONTURA CERÁMICA RIMINI S/VDA 174x219x300mm / 2.0Kg Incluye flexos C/F inox y kit de fijación.	184,00€	5181311	MEZCLADOR BIMANDO 3 ORIFICIOS LAVABO C/MONTURA CERÁMICA RIMINI S/VDA 217x293mm / 2.6Kg Incluye flexos C/F inox y kit de fijación.	228,00€
5180360	MEZCLADOR BIMANDO LAVABO C/MONTURA TRADICIONAL RIMINI C/VDA 174x219x300mm / 2.4Kg Incluye flexos C/F inox, VDA y kit de fijación.	184,00€	5181360	MEZCLADOR BIMANDO 3 ORIFICIOS LAVABO C/MONTURA TRADICIONAL RIMINI C/VDA 217x293mm / 3.0Kg Incluye flexos C/F inox, VDA y kit de fijación.	228,00€
5180361	MEZCLADOR BIMANDO LAVABO C/MONTURA TRADICIONAL RIMINI S/VDA 174x219x300mm / 2.0Kg Incluye flexos C/F inox y kit de fijación.	167,00€	5181361	MEZCLADOR BIMANDO 3 ORIFICIOS LAVABO C/MONTURA TRADICIONAL RIMINI S/VDA 217x293mm / 2.6Kg Incluye flexos C/F inox y kit de fijación.	212,00€

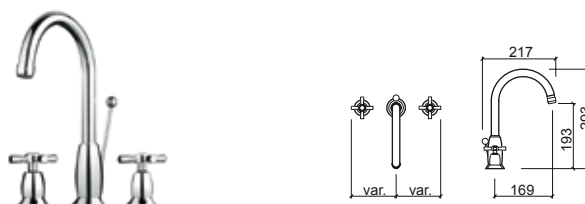
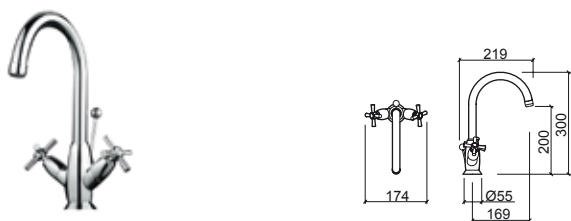

Referencia	Descripción	€ Cromo
5185361	MEZCLADOR BIMANDO 3 ORIFICIOS LAVABO PARED C/MONTURA TRADICIONAL RIMINI 262x200x106mm / 1.7Kg	174,00€

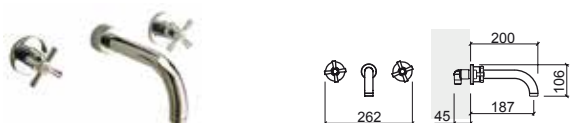

LEYENDA.

En caja

Referencia	Descripción	€ Cromo
5180410	MEZCLADOR BIMANDO BIDÉ C/MONTURA CERÁMICA RIMINI C/VDA 174x174x183mm / 2.2Kg Incluye flexos C/F inox, VDA y kit de fijación.	200,00€
5180411	MEZCLADOR BIMANDO BIDÉ C/MONTURA CERÁMICA RIMINI S/VDA 174x174x183mm / 1.8Kg Incluye flexos C/F inox y kit de fijación.	184,00€
5180460	MEZCLADOR BIMANDO BIDÉ C/MONTURA TRADICIONAL RIMINI C/VDA 174x174x183mm / 2.2Kg Incluye flexos C/F inox, VDA y kit de fijación.	184,00€
5180461	MEZCLADOR BIMANDO BIDÉ C/MONTURA TRADICIONAL RIMINI S/VDA 174x174x183mm / 1.8Kg Incluye flexos C/F inox y kit de fijación.	167,00€

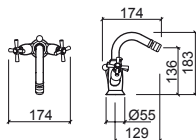

Referencia	Descripción	€ Cromo
5181410	MEZCLADOR BIMANDO 3 ORIFICIOS BIDÉ C/MONTURA CERÁMICA RIMINI C/VDA 174x177mm / 2.8Kg Incluye flexos C/F inox, VDA y kit de fijación.	245,00€
5181411	MEZCLADOR BIMANDO 3 ORIFICIOS BIDÉ C/MONTURA CERÁMICA RIMINI S/VDA 174x177mm / 2.5Kg Incluye flexos C/F inox y kit de fijación.	228,00€
5181460	MEZCLADOR BIMANDO 3 ORIFICIOS BIDÉ C/MONTURA TRADICIONAL RIMINI C/VDA 174x177mm / 2.8Kg Incluye flexos C/F inox, VDA y kit de fijación.	228,00€
5181461	MEZCLADOR BIMANDO 3 ORIFICIOS BIDÉ C/MONTURA TRADICIONAL RIMINI S/VDA 174x177mm / 2.5Kg Incluye flexos C/F inox y kit de fijación.	212,00€

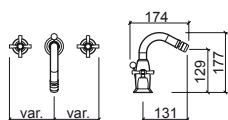

Referencia	Descripción	€ Cromo
5180811	MEZCLADOR BIMANDO BAÑERA C/MONTURA CERÁMICA RIMINI C/MANODUCHA 220x182x90mm / 2.5Kg Incluye manoducha Grecia, flexo inox 1.75m y soporte de manoducha.	216,00€
5180861	MEZCLADOR BIMANDO BAÑERA C/MONTURA TRADICIONAL RIMINI C/MANODUCHA 220x182x90mm / 2.5Kg Incluye manoducha Grecia, flexo inox 1.75m y soporte de manoducha.	200,00€

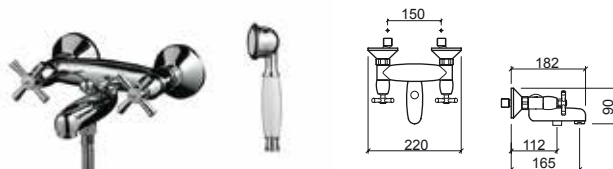

Referencia	Descripción	€ Cromo
5180711	MEZCLADOR BIMANDO DUCHA C/MONTURA CERÁMICA RIMINI C/MANODUCHA 220x132x70mm / 2.0Kg Incluye manoducha Grecia, flexo inox 1.75m y soporte de manoducha.	201,00€
5180761	MEZCLADOR BIMANDO DUCHA C/MONTURA TRADICIONAL RIMINI C/MANODUCHA 220x132x70mm / 2.0Kg Incluye manoducha Grecia, flexo inox 1.75m y soporte de manoducha.	185,00€

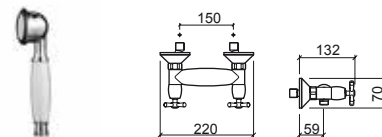

Referencia	Descripción	€ Cromo
5180661QF	① LLAVE DE PASO C/F 1/2" RIMINI Ø70x64mm / 0.4Kg	36,30€
5180961QF	② LLAVE DE PASO C/F 3/4" RIMINI Ø70x64mm / 0.4Kg	40,00€

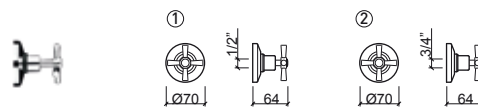

Referencia	Descripción	€ Cromo
5180561	① GRIFO DE ESCUADRA 1/2" 1/2" RIMINI Ø57x94mm / 0.3Kg	36,30€
5180561F	① GRIFO DE ESCUADRA 1/2" 1/2" RIMINI C/FILTRO Ø57x94mm / 0.3Kg	40,00€
5181561	② GRIFO DE ESCUADRA 1/2" 3/8" RIMINI Ø57x115mm / 0.3Kg	42,40€
5181561F	② GRIFO DE ESCUADRA 1/2" 3/8" RIMINI C/FILTRO Ø57x115mm / 0.3Kg	43,60€

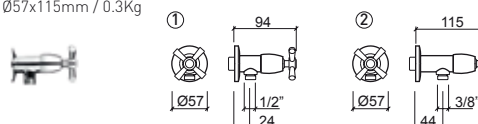

LEYENDA.

En caja

LOCK



> P. 341 VÁLVULAS

Referencia Descripción € Cromo

5530341 GRIFERÍA TEMPORIZADA LAVABO LOCK **192,00€**

☞ Ø50x164x167mm / 1.4Kg
Incluye flexo inox y kit de fijación.
Presión a 3 Bar: 4 a 13l/m (caudal regulable). Tiempo de apertura 10".



Referencia Descripción € Cromo

5535341 MEZCLADOR TEMPORIZADO LAVABO LOCK **297,00€**

☞ 62x162x164mm / 1.4Kg
Incluye flexos C/F inox y kit de fijación.
Presión a 3 Bar: 4 a 13l/m (caudal regulable). Tiempo de apertura 10".



Referencia Descripción € Cromo

5532741 GRIFERÍA ENCASTRAR TEMPORIZADA DUCHA LOCK **182,00€**

☞ Ø117x80mm / 0.9Kg
Presión a 3 Bar: 4 a 13l/m (caudal regulable). Tiempo de apertura 20".



Referencia Descripción € Cromo

5530741 GRIFERÍA ENCASTRAR TEMPORIZADA DUCHA LOCK P/FLEXO EXTERIOR **181,00€**

☞ Ø117x90mm / 0.9Kg
Presión a 3 Bar: 4 a 13l/m (caudal regulable). Tiempo de apertura 20".



Referencia Descripción € Cromo

59996 CABEZAL ANTIVANDALISMO LOCK **194,00€**

☞ Ø62x107mm / 1.0Kg



Referencia Descripción € Cromo

5536741 MEZCLADOR BIMANDO ENCASTRAR TEMPORIZADO DUCHA LOCK **362,00€**

☞ 105x65x215mm / 2.9Kg
Presión a 3 Bar: 4 a 13l/m (caudal regulable). Tiempo de apertura 20".

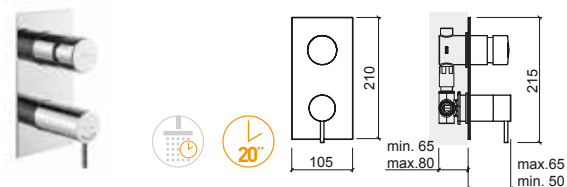

Referencia Descripción € Cromo

5531741 MEZCLADOR MONOMANDO ENCASTRAR TEMPORIZADO DUCHA LOCK **296,00€**

☞ Ø117x78mm
Presión a 3 Bar: 4 a 13l/m (caudal regulable). Tiempo de apertura 20".

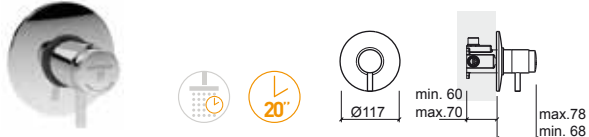

LEYENDA.

☞ Temporizada ☞ En caja



> P. 341 VÁLVULAS

Referencia	Descripción	€ Cromo
------------	-------------	---------

5198341	GRIFERÍA TEMPORIZADA LAVABO MANETA CLÍNICA ECO S/VDA 45x146x191mm / 1.0Kg Incluye flexo inox y kit de fijación. Presión a 3 Bar: 4 a 13l/m (caudal regulable). Tiempo de apertura 10".	158,00€
----------------	--	----------------

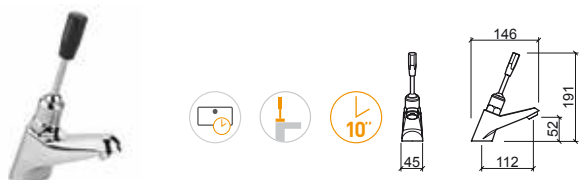

Referencia	Descripción	€ Cromo
------------	-------------	---------

5196841	FLUXÓMETRO EXTERIOR VERTICAL 1" MANETA CLÍNICA INODORO ECO Ø65x53x1011mm / 1.9Kg Presión a 3 Bar: 99l/m. Tiempo de apertura 10".	294,00€
----------------	---	----------------

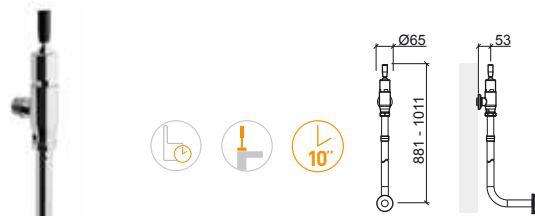

Referencia	Descripción	€ Cromo
------------	-------------	---------

5195941	GRIFERÍA TEMPORIZADA URINARIO MANETA CLÍNICA ECO Ø61x190x125mm / 0.6Kg Presión a 3 Bar: 4 a 13l/m (caudal regulable). Tiempo de apertura 10".	139,00€
----------------	--	----------------

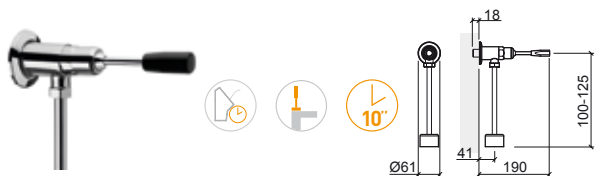

Referencia	Descripción	€ Cromo
------------	-------------	---------

5192941	FLUXÓMETRO EXTERIOR HORIZONTAL 3/4" MANETA CLÍNICA INODORO ECO Ø64x173x821mm / 1.4Kg Presión a 3 Bar: 94l/m. Tiempo de apertura 10".	230,00€
----------------	---	----------------

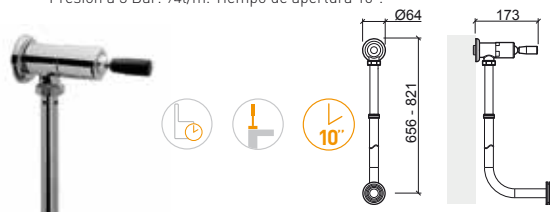

Referencia	Descripción	€ Cromo
------------	-------------	---------

5195741	GRIFERÍA TEMPORIZADA ENCASTRAR MANETA CLÍNICA URINARIO ECO Ø118x121mm / 0.6Kg Presión a 3 Bar: 4 a 13l/m (caudal regulable). Tiempo de apertura 10".	131,00€
----------------	---	----------------



Referencia	Descripción	€ Cromo
------------	-------------	---------

5194941	FLUXÓMETRO INTERIOR HORIZONTAL 3/4" MANETA CLÍNICA INODORO ECO Ø118x125x1049mm / 1.6Kg Presión a 3 Bar: 94l/m. Tiempo de apertura 10".	181,00€
----------------	---	----------------

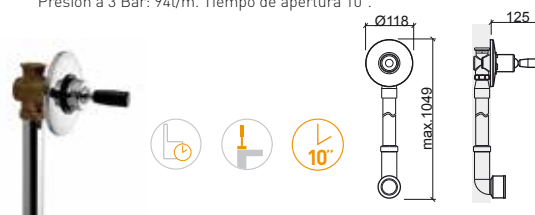

LEYENDA.

Urinario
 Inodoro
 Maneta clínica
 En caja

ECO

Referencia Descripción € Cromo

5190341 GRIFERÍA TEMPORIZADA LAVABO ECO S/VDA **94,00€**
 45x145x95mm / 0.9Kg
 Incluye flexo inox y kit de fijación.
 Presión a 3 Bar: 4 a 13l/m (caudal regulable). Tiempo de apertura 10".



Referencia Descripción € Cromo

5190841 FLUXÓMETRO EXTERIOR HORIZONTAL 3/4" ECO **163,00€**
 Ø64x110x821mm / 1.1Kg
 Presión a 3 Bar: 99l/m (1") o 94l/m (3/4"). Tiempo de apertura 10".



Referencia Descripción € Cromo

5198301 MEZCLADOR ECO COM MANETA CLÍNICA **102,00€**
 48x166x229mm / 1.1Kg
 Incluye flexos C/F inox y kit de fijación.
 Presión a 3 Bar con apertura total (50% fría + 50% caliente): 11l/m.

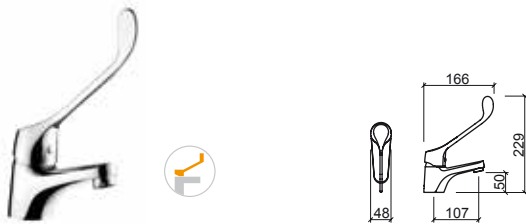

Referencia Descripción € Cromo

5190941 FLUXÓMETRO INTERIOR HORIZONTAL 3/4" ECO **119,00€**
 Ø118x50x1049mm / 1.2Kg
 Presión a 3 Bar: 94l/m (3/4"). Tiempo de apertura 10".

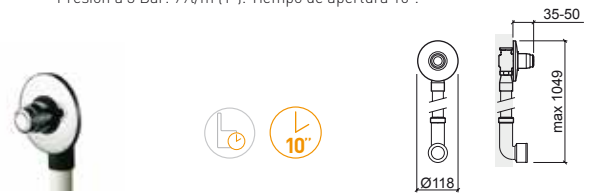

5191941 FLUXÓMETRO INTERIOR HORIZONTAL 1" ECO **127,00€**
 Ø118x50x1049mm / 1.2Kg
 Presión a 3 Bar: 99l/m (1"). Tiempo de apertura 10".

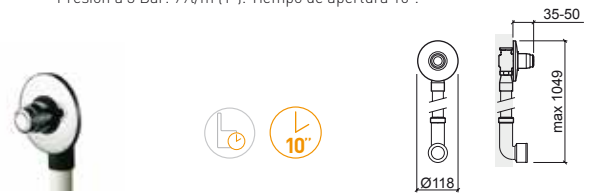

Referencia Descripción € Cromo

5190641 GRIFERÍA TEMPORIZADA URINARIO ECO **92,00€**
 Ø61x99x192mm / 0.5Kg
 Presión a 3 Bar: 4 a 13l/m (caudal regulable). Tiempo de apertura 10".



Referencia Descripción € Cromo

5190741 FLUXÓMETRO EXTERIOR VERTICAL 1" ECO **220,00€**
 Ø64x125x946mm / 1.7Kg
 Presión a 3 Bar: 99l/m (1") o 94l/m (3/4"). Tiempo de apertura 10".

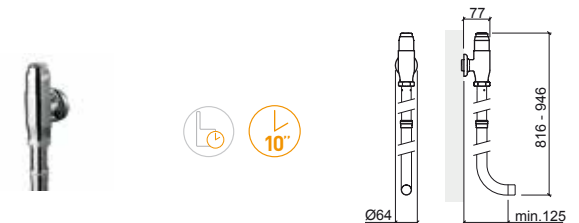

Referencia Descripción € Cromo

5190541 GRIFERÍA TEMPORIZADA ENCASTRAR URINARIO/DUCHA ECO **95,00€**
 Ø118x52mm / 0.9Kg
 Presión a 3 Bar: 4 a 13l/m (caudal regulable). Tiempo de apertura 10".

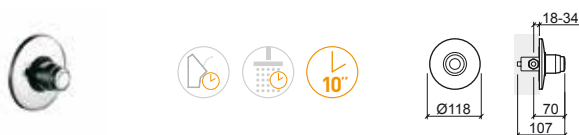

LEYENDA.

XS

SIMPLE 30



> P. 341 VÁLVULAS

Referencia	Descripción	€ Cromo
5598301	MEZCLADOR MONOMANDO DE LAVABO C/MANETA S/VDA XS 50x144x127mm / 1.0Kg Presión a 3 Bar con apertura total (50% frío + 50% caliente): 27,0l/m.	73,00€

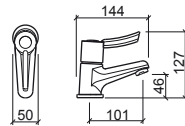

Referencia	Descripción	€ Cromo
5100261	GRIFERÍA SIMPLE 30 Ø50x127x150mm / 0.7Kg Incluye flexo y kit de fijación. Presión a 3 Bar: 0l/min a 8.8l/min.	71,00€

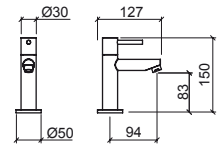

LEYENDA.

En caja

MINI MEZCLADORES



Referencia	Descripción	€ Cromo
------------	-------------	---------

5317001	MEZCLADOR MONOMANDO DE DUCHA MINI TUBE	148,00€
----------------	---	----------------

 165x136x104mm / 1.2Kg

No incluye flexo, manoducha y soporte de manoducha.

Compatible con manoducha para inodoro o bidé Aqua 56691.

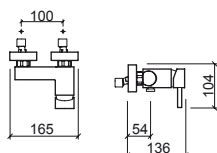

Referencia	Descripción	€ Cromo
------------	-------------	---------

5207001	MEZCLADOR MONOMANDO DE DUCHA MINI MIXA	134,00€
----------------	---	----------------

 170x151x106mm / 1.2Kg

No incluye flexo, manoducha y soporte de manoducha.

Compatible con manoducha para inodoro o bidé Aqua 56691.

[.] Consultar disponibilidad.

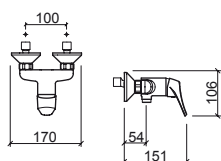

Referencia	Descripción	€ Cr/Bl
------------	-------------	---------

5161521	VÁLVULA MEZCLADOR TERMOSTÁTICO FUSE	189,00€
----------------	--	----------------

 0.5Kg



LEYENDA.

 Mezclador termostático

 En caja



> P. 341 VÁLVULAS

Referencia Descripción € Cromo

5427371 GRIFERÍA ELECTRÓNICA LAVABO CAÑO ALTO BASIC C/PILA S/VDA  **849,00€**
 Incluye flexo inox, caja para pila y kit de fijación.
 Presión a 3 Bar: 6l/m.

5427381 GRIFERÍA ELECTRÓNICA LAVABO CAÑO ALTO BASIC C/TRANSFORMADOR S/VDA  **811,00€**
 Incluye flexo inox, transformador y kit de fijación.
 Presión a 3 Bar: 6l/m.

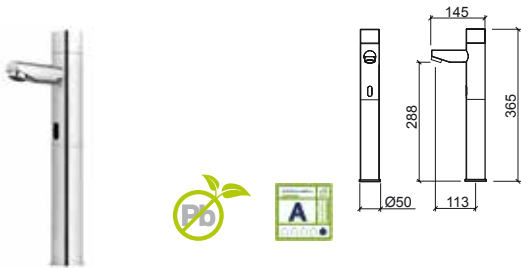

Referencia Descripción € Cromo

5424371 MEZCLADOR ELECTRÓNICO LAVABO CAÑO ALTO BASIC C/PILA S/VDA  **802,00€**
 Incluye flexos C/F inox, caja para pila y kit de fijación.
 Presión a 3 Bar: 6l/m.

5424381 MEZCLADOR ELECTRÓNICO LAVABO CAÑO ALTO BASIC C/TRANSFORMADOR  **820,00€**
 Incluye flexos C/F inox, transformador y kit de fijación.
 Presión a 3 Bar: 6l/m.

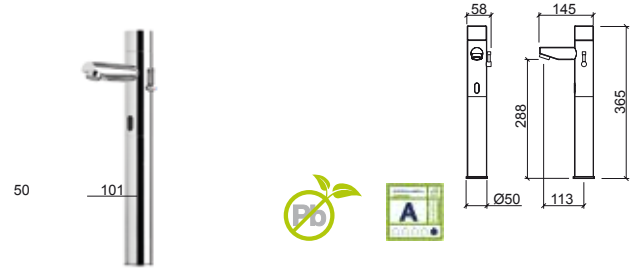

Referencia Descripción € Cromo

5426371 GRIFERÍA ELECTRÓNICA LAVABO BASIC C/PILA S/VDA  **513,00€**
 Incluye flexo inox, caja para pila y kit de fijación.
 Presión a 3 Bar: 6l/m.

5426381 GRIFERÍA ELECTRÓNICA LAVABO BASIC C/TRANSFORMADOR S/VDA  **537,00€**
 Incluye flexo inox, transformador y kit de fijación.
 Presión a 3 Bar: 6l/m.



Referencia Descripción € Cromo

5420371 MEZCLADOR ELECTRÓNICO LAVABO BASIC C/PILA S/VDA  **537,00€**
 Incluye flexos C/F inox, caja para pila y kit de fijación.
 Presión a 3 Bar: 6l/m.

5420381 MEZCLADOR ELECTRÓNICO LAVABO BASIC C/TRANSFORMADOR S/VDA  **559,00€**
 Incluye flexos C/F inox, transformador y kit de fijación.
 Presión a 3 Bar: 6l/m.



LEYENDA.

 En caja  Pila  Transformador  Sin plomo

HERA



> P. 341 VÁLVULAS

Referencia Descripción € Cromo

5406371 GRIFERÍA ELECTRÓNICA LAVABO HERA C/PILA S/VDA  **525,00€**
 Incluye flexo inox, caja para pila y kit de fijación.
 Presión a 3 Bar: 6l/m.

5406381 GRIFERÍA ELECTRÓNICA LAVABO HERA C/TRANSFORMADOR S/VDA  **548,00€**
 Incluye flexo inox, transformador y kit de fijación.
 Presión a 3 Bar: 6l/m.



Referencia Descripción € Cromo

5400371 MEZCLADOR ELECTRÓNICO LAVABO HERA C/PILA S/VDA  **544,00€**
 Incluye flexos C/F inox, caja para pila y kit de fijación.
 Presión a 3 Bar: 6l/m.

5400381 MEZCLADOR ELECTRÓNICO LAVABO HERA C/TRANSFORMADOR S/VDA  **565,00€**
 Incluye flexos C/F inox, transformador y kit de fijación.
 Presión a 3 Bar: 6l/m.



BIO



Referencia Descripción € Cromo

5466371 GRIFERÍA ELECTRÓNICA LAVABO BIO C/PILA S/VDA  **414,00€**
 Incluye flexo inox, pila y kit de fijación.
 Presión a 3 Bar: 6l/m.



Referencia Descripción € Cromo

5460371 MEZCLADOR ELECTRÓNICO LAVABO BIO C/PILA S/VDA  **466,00€**
 Incluye flexos C/F inox, pila y kit de fijación.
 Presión a 3 Bar: 6l/m.



LEYENDA.



Sin plomo



Transformador



Pila



En caja

ADVANCE



WAVE



> P. 341 VÁLVULAS

Referencia Descripción € Cromo

5270391 MEZCLADOR ELECTRÓNICO ADVANCE CON TRANSFORMADOR Y PILA 346,00€
 74x148x125mm / 2.4Kg
 Incluye flexo inox, caja y kit de fijación.
 Presión a 3 Bar: 7.1l/m.

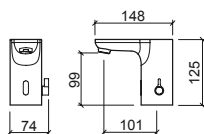

Referencia Descripción € Cromo

5156391 GRIFERÍA ELECTRÓNICA WAVE CON TRANSFORMADOR Y PILA 291,00€
 58x171x142mm / 2.4Kg
 Incluye flexo inox, caja y kit de fijación.
 Presión a 3 Bar: 5.7l/m.

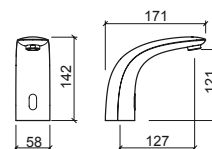

LEYENDA.

En caja

TWOCARE



> P. 341 VÁLVULAS

Referencia	Descripción	€ Cromo
------------	-------------	---------

5070391	MEZCLADOR MONOMANDO ELECTRÓNICO TWOCARE CON TRANSFORMADOR Y PILA 77x181x175mm / 2.6Kg Con dosificador de jabón automático.	€ 560,00€
----------------	---	-----------

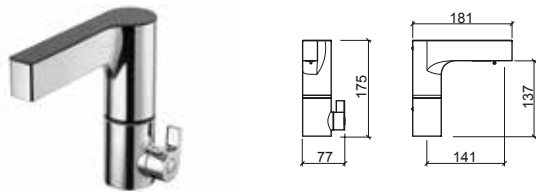

NOVEL



Referencia	Descripción	€ Cromo
------------	-------------	---------

5146391	GRIFERÍA ELECTRÓNICA NOVEL CON TRANSFORMADOR Y PILA Ø50x179x205mm / 1.8Kg Incluye flexo inox, caja y kit de fijación. Presión a 3 Bar: 9.8l/m.	€ 291,00€
----------------	--	-----------

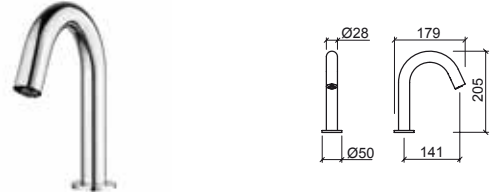

Referencia	Descripción	€ Cromo
------------	-------------	---------

5147391	GRIFERÍA ELECTRÓNICA ENCASTRAR NOVEL CON TRANSFORMADOR Y PILA Ø50x212x92mm / 1.7Kg Incluye flexo inox, caja y kit de fijación. Presión a 3 Bar: 5.5l/m.	€ 312,00€
----------------	---	-----------

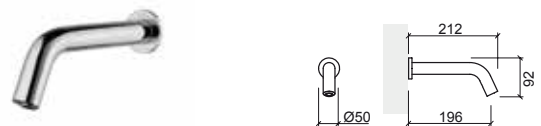



> P. 341 VÁLVULAS

Referencia	Descripción	€ Cromo
5317371	GRIFERÍA ELECTRÓNICA ENCASTRAR TUBE C/PILA C/CAJA ☞ Ø50x170mm / 2.7Kg Incluye flexo inox, pila y kit de fijación. Presión a 3 Bar: 6l/m.	612,00€
5317381	GRIFERÍA ELECTRÓNICA ENCASTRAR TUBE C/TRANSFORMADOR S/CAJA ☞ Ø50x170mm / 1.6Kg Incluye flexo inox, transformador y kit de fijación Presión a 3 Bar: 6l/m.	537,00€
5317391	GRIFERÍA ELECTRÓNICA ENCASTRAR TUBE C/TRANSFORMADOR C/CAJA ☞ Ø50x170mm / 2.7Kg Incluye flexo inox, transformador y kit de fijación Presión a 3 Bar: 6l/m.	604,00€

Referencia	Descripción	€ Cromo
5315391	MEZCLADOR ELECTRÓNICO ENCASTRAR TUBE C/TRANSFORMADOR C/CAJA ☞ 55x170xØ50mm / 4.4Kg Incluye flexos C/F inox, transformador y kit de fijación. Presión a 3 Bar: 6l/m.	670,00€
5315381	MEZCLADOR ELECTRÓNICO ENCASTRAR TUBE C/TRANSFORMADOR ☞ 55x170xØ50mm Incluye flexos C/F inox, transformador y kit de fijación. Presión a 3 Bar: 6l/m.	678,00€

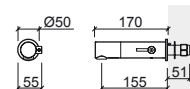
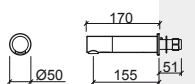

UNIT



Referencia	Descripción	€ Cromo
5410571	GRIFERÍA ELECTRÓNICA URINARIO UNIT C/PILA 140x6x140mm / 1.2Kg Incluye caja, pila y kit de fijación.	475,00€
5410581	GRIFERÍA ELECTRÓNICA URINARIO UNIT C/TRANSFORMADOR 140x6x140mm / 1.3Kg Incluye caja, transformador y kit de fijación.	495,00€

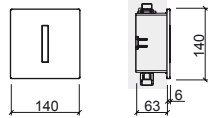

SQUARE



> P. 341 VÁLVULAS

Referencia	Descripción	€ Cromo
5477351	GRIFO ELECTRÓNICO FIJO CUADRADO C/BATERÍA S/VDA (SIN CAJA) 112x231x62mm / 3.8Kg Incluye malla flexible de acero inoxidable, caja de batería y kit de fijación. Para muro de mampostería. Salida a 3 bar: 6l/m. [-] Consultar disponibilidad.	634,00€

NEW

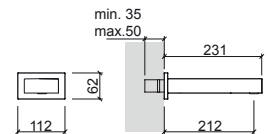

LEYENDA.



Referencia Descripción € Cromo

5E12077 SOPORTE PLAN C/PLACA ELECTRÓNICA D/D P/INODORO SUSPENDIDO C/PILA **951,00€**
 470x200x1340mm / 18.9Kg
 Incluye placa de descarga Plan 5120771 y kit de fijación.

5E12078 SOPORTE PLAN C/PLACA ELECTRÓNICA D/D P/INODORO SUSPENDIDO C/TRANSFORMADOR **974,00€**
 470x200x1340mm / 18.9Kg
 Incluye placa de descarga Plan 5120781 y kit de fijación.

Referencia Descripción € Cromo

5120571 PLACA ELECTRÓNICA PLAN P/URINARIO C/PILA **543,00€**
 170x12x170mm / 1.6Kg
 Incluye caja y pila.

5120581 PLACA ELECTRÓNICA PLAN P/URINARIO C/TRANSFORMADOR **564,00€**
 170x12x170mm / 1.6Kg
 Incluye caja y transformador.

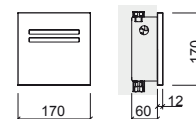
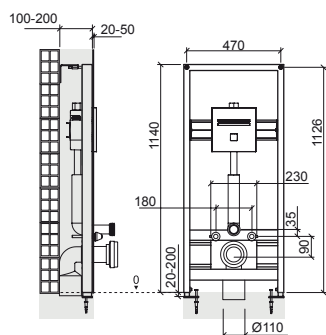

Referencia Descripción € Cromo

5120771 PLACA ELECTRÓNICA PLAN D/D P/INODORO C/A O EMPOTRADA C/PILA **602,00€**
 220x12x220mm / 2.7Kg
 Incluye caja, pila y kit de fijación.

5120781 PLACA ELECTRÓNICA PLAN D/D P/INODORO C/A O EMPOTRADA C/TRANSFORMADOR **618,00€**
 220x12x220mm / 2.9Kg
 Incluye caja, transformador y kit de fijación.

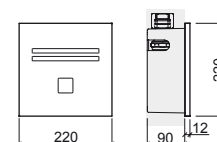

Referencia Descripción € Cromo

5A120782 CONTROL REMOTO P/GRIFERÍAS ELECTRÓNICAS C/13 FUNCIONES **182,00€**
 Ø170x81mm / 0.1Kg



LEYENDA.

En caja

MANODUCHAS

Referencia Descripción € Color € Cromo

58391 MANODUCHA SIGMA 1 FUNCIÓN 81,00€ 68,00€

50x193mm / 0.2Kg
Manoducha en ABS cromado. En **chromo, blanco y negro**.
Salidas de agua en silicona anticalcárea. Caudal limitado a 12.0l/m.



Referencia Descripción € Cromo

57893 MANODUCHA PRO-JET 3 FUNCIONES 54,00€

Ø160x279mm / 0.4Kg
Manoducha en ABS cromado. Salidas de agua en silicona anticalcárea.



Referencia Descripción € Blanco/Cromo

59591 MANODUCHA ONE 1 FUNCIÓN 29,10€

47x268mm / 0.1Kg
Manoducha en ABS cromado. Salidas de agua en silicona anticalcárea.



Referencia Descripción € Blanco/Cromo € Negro/Cromo

54291 MANODUCHA BASIC 1 FUNCIÓN 21,30€ 29,10€

Ø104x250mm / 0.1Kg
Manoducha en ABS cromado. En **blanco/cromo y negro/cromo**.
Salidas de agua en silicona anticalcárea.



Referencia Descripción € Cromo

58092 MANODUCHA PLAY 2 FUNCIONES 40,00€

Ø105x250mm / 0.3Kg
Manoducha en ABS cromado. Salidas de agua en silicona anticalcárea.



Referencia Descripción € Cromo

58393 MANODUCHA Ø120 EXTRA-LARGE 3 FUNCIONES 116,00€

Ø120x260mm / 0.4Kg
Manoducha en ABS cromado.



Referencia Descripción € Cromo

55893 MANODUCHA STAR 3 FUNCIONES 29,10€

Ø101x249mm / 0.2Kg
Manoducha en ABS cromado. Salidas de agua en silicona anticalcárea.



Referencia Descripción € Cromo

58491 MANODUCHA Ø180 EXTRA-LARGE 1 FUNCIÓN 87,00€

Ø180x318mm / 0.4Kg
Manoducha en ABS cromado.



Referencia Descripción € Cromo

59293 MANODUCHA DIGIT 3 FUNCIONES 29,10€

Ø121x254mm / 0.3Kg
Manoducha en ABS cromado. Salidas de agua en silicona anticalcárea.
Caudal limitado a 8.0l/m (efecto masaje), 9.0l/m (efecto lluvia) y 10.0l/m (efecto lluvia intensa).



Referencia Descripción € Cromo/Blanco € Negro Mate

56391 MANODUCHA Ø100 EKO 1 FUNCIÓN 61,00€ 119,00€

Ø100x239mm / 0.2Kg
Manoducha en ABS con reductor de caudal. En **chromo/blanco o negro mate**.
Presión a 3 Bar: 10.0l/m

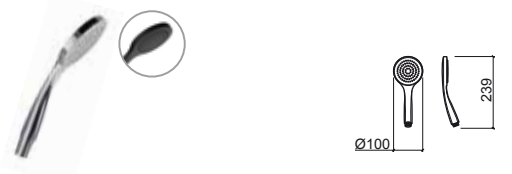

LEYENDA.

En caja

MANODUCHAS

Referencia Descripción € Cromo/Blanco

56491 **MANODUCHA Ø130 EKO
1 FUNCIÓN** **71,00€**
 ☞ Ø130x269mm / 0.3Kg
 Manoducha en ABS cromado con reductor de caudal.
 Presión a 3 Bar: 10.0l/m

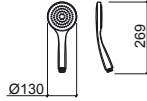

Referencia Descripción € Cromo

59191 **MANODUCHA OMEGA
1 FUNCIÓN** **12,50€**
 ☞ Ø64x199mm / 0.1Kg
 Manoducha en ABS cromado.

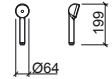

Referencia Descripción € Cromo

59691 **MANODUCHA DUO
1 FUNCIÓN** **47,20€**
 ☞ 32x210mm / 0.1Kg
 Manoducha en ABS cromado.

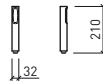

Referencia Descripción € Cromo

59390 **MANODUCHA MIXA
1 FUNCIÓN** **9,30€**
 ☞ Ø61x184mm / 0.3Kg
 Manoducha en ABS cromado.

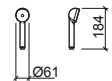

Referencia Descripción € Cromo

58891 **MANODUCHA PLAN
1 FUNCIÓN** **58,00€**
 ☞ 27x220mm / 0.4Kg
 Manoducha en ABS cromado.

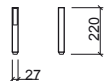

Referencia Descripción € Blanco

59191 **MANODUCHA SMILE
1 FUNCIÓN** **11,60€**
 ☞ Ø62x50x192mm / 1.0Kg
 Manoducha en ABS blanco.

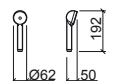

Referencia Descripción € Cromo

59692 **MANODUCHA ALFA
3 FUNCIONES** **69,00€**
 ☞ Ø69x200mm / 0.2Kg
 Manoducha en ABS cromado con reductor de caudal.
 Presión a 3 Bar: 12.0l/m

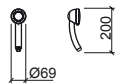

Referencia Descripción € Cromo

58193 **MANODUCHA FACE
3 FUNCIONES** **120,00€**
 ☞ Ø120x250mm / 0.4Kg
 Manoducha en ABS cromado.

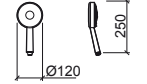

Referencia Descripción € Cromo

59093 **MANODUCHA BETA
3 FUNCIONES** **65,00€**
 ☞ Ø83x239mm / 0.3Kg
 Manoducha en ABS cromado.

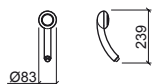

Referencia Descripción € Cromo

56691 **MANODUCHA P/INODORO O BIDÉ AQUA
1 FUNCIÓN** **38,80€**
 ☞ Ø35x82x110mm / 0.4Kg
 Incluye flexo inox y kit de fijación. Manoducha en ABS cromado. Compatible con Mini mezcladores Mixa 5207001 y Tube 5317001.
 Presión a 3 Bar: 15.5l/m

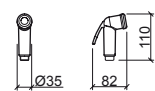

LEYENDA.

☞ En caja

CABEZALES DE DUCHA

Referencia Descripción € Cromo

58291 CABEZAL Ø180 FACE 128,00€

☞ Ø180x55mm / 0.4Kg

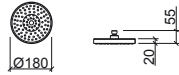

Referencia Descripción € Cromo

58691 CABEZAL Ø250 FACE 351,00€

☞ Ø250x49mm / 0.9Kg

Cabezal ducha ABS e inox con salidas de agua en silicona.

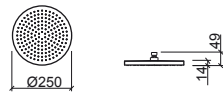

Referencia Descripción € Cromo

58591 CABEZAL EXTRA-LARGE 128,00€

☞ Ø180x63mm / 0.4Kg



Referencia Descripción € Cromo

58791 CABEZAL QUADRA 323,00€

☞ 250x250x48mm / 1.2Kg

Cabezal ducha ABS e inox con salidas de agua en silicona.

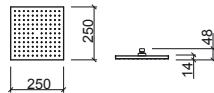

Referencia Descripción € Cromo

59996 CABEZAL ANTI-VANDALISMO LOCK 194,00€

☞ Ø62x128mm / 1.0Kg

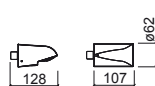

Referencia Descripción € Cromo

56291 ① CABEZAL Ø200 ÁREA 72,00€

☞ Ø200x45mm / 0.8Kg

Cabezal ducha inox con salidas de agua en silicona.

Compatible con brazos 58000, 58010, 58020, 58030, 58040, 58050, 58060, 58070 y 58080. Presión a 3 Bar: 12.0l/m

56891 ② CABEZAL Ø250 ÁREA 104,00€

☞ Ø250x45mm / 1.1Kg

Cabezal ducha inox con salidas de agua en silicona.

Compatible con brazos 58000, 58010, 58020, 58030, 58040, 58050, 58060, 58070 y 58080. Presión a 3 Bar: 12.0l/m

57691 ③ CABEZAL Ø300 ÁREA 148,00€

☞ Ø300x45mm / 1.6Kg

Cabezal ducha inox con salidas de agua en silicona.

Compatible con brazos 58000, 58010, 58020, 58030, 58040, 58050, 58060, 58070 y 58080. Presión a 3 Bar: 12.0l/m

57791 ④ CABEZAL Ø400 ÁREA 467,00€

☞ Ø400x45mm / 2.8Kg

Cabezal ducha inox con salidas de agua en silicona.

Compatible con brazos 58000, 58010, 58020, 58030, 58040, 58050, 58060, 58070 y 58080. Presión a 3 Bar: 12.0l/m

	A	B	C
①	Ø200	Ø200	45 2
②	Ø250	Ø250	45 2
③	Ø300	Ø300	45 2
④	Ø400	Ø400	45 2

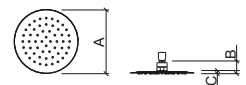

Referencia Descripción € Cromo

55991 ① CABEZAL 200 SQUARE 81,00€

☞ 200x200x45mm / 0.9Kg

Cabezal ducha inox con salidas de agua en silicona.

Compatible con brazos 58000, 58010, 58020, 58030, 58040, 58050, 58060, 58070 y 58080. Presión a 3 Bar: 12.0l/m

56091 ② CABEZAL 250 SQUARE 108,00€

☞ 250x250x45mm / 1.4Kg

Cabezal ducha inox con salidas de agua en silicona.

Compatible con brazos 58000, 58010, 58020, 58030, 58040, 58050, 58060, 58070 y 58080. Presión a 3 Bar: 12.0l/m

57491 ③ CABEZAL 300 SQUARE 148,00€

☞ 300x300x45mm / 1.9Kg

Cabezal ducha inox con salidas de agua en silicona.

Compatible con brazos 58000, 58010, 58020, 58030, 58040, 58050, 58060, 58070 y 58080. Presión a 3 Bar: 12.0l/m

57591 ④ CABEZAL 400 SQUARE 467,00€

☞ 400x400x45mm / 3.4Kg

Cabezal ducha inox con salidas de agua en silicona.

Compatible con brazos 58000, 58010, 58020, 58030, 58040, 58050, 58060, 58070 y 58080. Presión a 3 Bar: 12.0l/m

	A	B	C
①	200	200	45 8
②	250	250	45 8
③	300	300	45 8
④	400	400	45 8

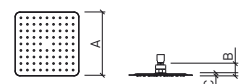

LEYENDA.

☞ En caja

CABEZALES DE DUCHA

Referencia	Descripción	€ Cromo
59391 ①	CABEZAL Ø200 DUO ☞ Ø200x47mm / 0.7Kg Cabezal ducha inox con salidas de agua en silicona. Compatible con brazos 58000, 58010, 58020, 58030, 58040, 58050, 58060, 58070 y 58080. Presión a 3 Bar: 18.5l/m	97,00€
59491 ②	CABEZAL Ø250 DUO ☞ Ø250x47mm / 1.0Kg Cabezal ducha inox con salidas de agua en silicona. Compatible con brazos 58000, 58010, 58020, 58030, 58040, 58050, 58060, 58070 y 58080. Presión a 3 Bar: 18.5l/m	137,00€
59791 ③	CABEZAL Ø300 DUO ☞ Ø300x47mm / 1.4Kg Cabezal ducha inox con salidas de agua en silicona. Compatible con brazos 58000, 58010, 58020, 58030, 58040, 58050, 58060, 58070 y 58080. Presión a 3 Bar: 18.5l/m	179,00€

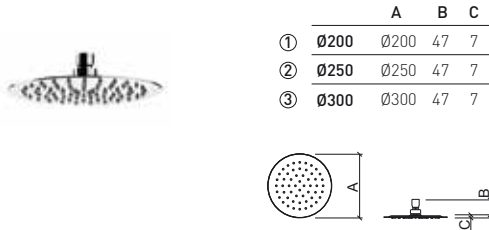

Referencia	Descripción	€ Cromo
57792	CABEZAL MAIN CALL ☞ Ø200x129mm / 1.1Kg Cabezal ducha ABS con salidas de agua en silicona. Compatible con brazos 58000, 58010, 58020, 58030, 58040, 58050, 58060, 58070 y 58080.	521,00€



Referencia	Descripción	€ Cromo
57592	CABEZAL MAIN THERAPY ☞ Ø200x129mm / 1.1Kg	278,00€



Referencia	Descripción	€ Cromo
59091	CABEZAL HEADLINE ☞ 250x200x61mm / 1.0Kg Cabezal ducha ABS con salidas de agua en silicona. Compatible con brazos 58000, 58010, 58020, 58030, 58040, 58050, 58060, 58070 y 58080. Presión a 3 Bar: 12.0l/m	266,00€



Referencia	Descripción	€ Cromo
58892	CABEZAL ENJOY 2 FUNCIONES C/CASCADA ☞ 200x200x80mm / 0.4Kg Cabezal ducha ABS con salidas de agua en silicona anticalcárea. Compatible con brazos 58000, 58010, 58020, 58030, 58040, 58050, 58060, 58070 y 58080.	97,00€

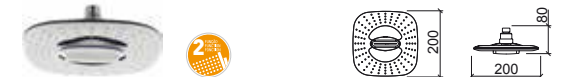

Referencia	Descripción	€ Cromo
58091 ①	CABEZAL 200 PLAN ☞ 200x200x47mm / 0.8Kg Cabezal ducha inox con salidas de agua en silicona. Compatible con brazos 58000, 58010, 58020, 58030, 58040, 58050, 58060, 58070 y 58080. Presión a 3 Bar: 18.5l/m	106,00€
58191 ②	CABEZAL 250 PLAN ☞ 250x250x47mm / 1.3Kg Cabezal ducha inox con salidas de agua en silicona. Compatible con brazos 58000, 58010, 58020, 58030, 58040, 58050, 58060, 58070 y 58080. Presión a 3 Bar: 18.5l/m	142,00€
58991 ③	CABEZAL 300 PLAN ☞ 300x300x47mm / 1.7Kg Cabezal ducha inox con salidas de agua en silicona. Compatible con brazos 58000, 58010, 58020, 58030, 58040, 58050, 58060, 58070 y 58080. Presión a 3 Bar: 18.5l/m	189,00€

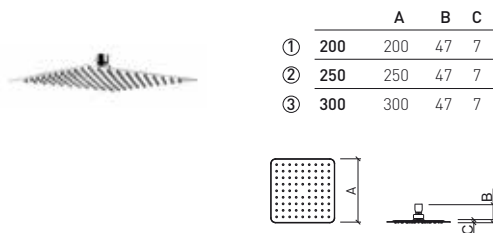

LEYENDA.

- Función Bluetooth
- Función Música
- Función Llamada
- Cromoterapia
- En caja

CABEZALES DE DUCHA

Referencia Descripción € Negro Mate

56290 CABEZAL Ø200 ESSENZA 206,00€

📦 Ø200x56mm / 1.0Kg
Cabezal ducha ABS con salidas de agua en silicona.
Presión a 3 Bar: 16.0l/m

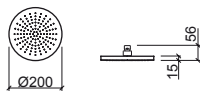

Referencia Descripción € Negro Mate

55990 CABEZAL 200 ESSENZA 215,00€

📦 200x200x56mm / 1.1Kg
Cabezal ducha ABS con salidas de agua en silicona.
Presión a 3 Bar: 14.5l/m

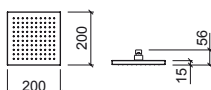

Referencia Descripción € Cromo

57091 ① CABEZAL 380 SQUARE - ENCASTRAR 1.455,00€

📦 380x380x2mm / 4.9Kg
Cabezal ducha inox con salidas de agua en silicona.
Presión a 3 Bar: 13.5l/m

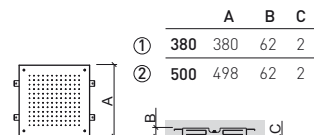

Referencia Descripción € Cromo

56591 CABEZAL KING - ENCASTRAR 2.725,00€

📦 700x380x2mm / 30.5Kg
Cabezal ducha inox con salidas de agua en silicona.

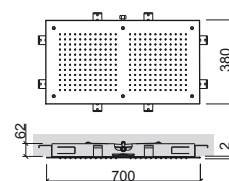

Referencia Descripción € Cromo

57291 ① CABEZAL Ø380 ÁREA - ENCASTRAR 1.395,00€

📦 Ø380x2mm / 3.9Kg
Cabezal ducha inox con salidas de agua en silicona.
Presión a 3 Bar: 13.0l/m

57391 ② CABEZAL Ø500 ÁREA - ENCASTRAR 1.730,00€

📦 Ø498x2mm / 9.4Kg
Cabezal ducha inox con salidas de agua en silicona.
Presión a 3 Bar: 13.0l/m

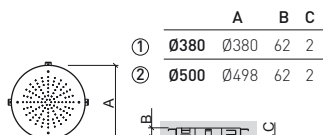

LEYENDA.

📦 En caja

SOPORTES PARA CABEZALES



Referencia Descripción € Cromo

58000 **SOPORTE DE PARED P/CABEZAL 134,00€**
 ☞ Ø58x355x89mm / 0.4Kg
 Brazo en latón. Compatible con todos los cabezales Sanindusa excepto Lock 58886 de encastrar 57291, 57391, 57091, 57191, 56591.



Referencia Descripción € Cromo

58010 ① **SOPORTE DE TECHO 100 C/PERFIL REDONDO 65,00€**
 ☞ Ø58x108mm / 0.2Kg
 Brazo en latón. Compatible con todos los cabezales Sanindusa excepto Lock 58886 de encastrar 57291, 57391, 57091, 57191, 56591.

58020 ② **SOPORTE DE TECHO 200 C/PERFIL REDONDO 72,00€**
 ☞ Ø58x208mm / 0.2Kg
 Brazo en latón. Compatible con todos los cabezales Sanindusa excepto Lock 58886 de encastrar 57291, 57391, 57091, 57191, 56591.

58030 ③ **SOPORTE DE TECHO 300 C/PERFIL REDONDO 84,00€**
 ☞ Ø58x308mm / 0.5Kg
 Brazo en latón. Compatible con todos los cabezales Sanindusa excepto Lock 58886 de encastrar 57291, 57391, 57091, 57191, 56591.

Referencia Descripción € Cromo € Negro

58080 **SOPORTE DE PARED C/PERFIL CUADRADO P/CABEZAL 131,00€ 162,00€**
 ☞ Ø58x351x102mm / 0.7Kg
 Compatible con todos los cabezales Sanindusa excepto Lock 58886 de encastrar 57291, 57391, 57091, 57191, 56591.

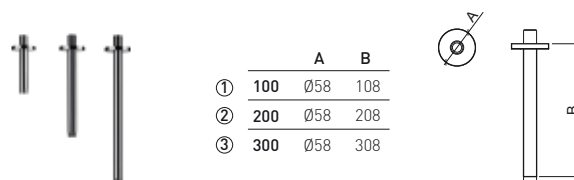

Referencia Descripción € Cromo € Negro

58070 **SOPORTE DE PARED C/PERFIL REDONDO P/CABEZAL 109,00€ 142,00€**
 ☞ Ø58x348x100mm / 0.5Kg
 Compatible con todos los cabezales Sanindusa excepto Lock 58886 de encastrar 57291, 57391, 57091, 57191, 56591.



LEYENDA.

☞ En caja

SOPORTES P/CABEZALES

CONJUNTOS



Referencia Descripción € Cromo

58040 ① SOPORTE DE TECHO 100 C/PERFIL CUADRADO **84,00€**

☞ Ø58x108mm / 0.4Kg
Brazo en latón. Compatible con todos los cabezales Sanindusa excepto Lock 58886 de encastrar 57291, 57391, 57091, 57191, 56591.

58050 ② SOPORTE DE TECHO 200 C/PERFIL CUADRADO **97,00€**

☞ Ø58x208mm / 0.5Kg
Brazo en latón. Compatible con todos los cabezales Sanindusa excepto Lock 58886 de encastrar 57291, 57391, 57091, 57191, 56591.

58060 ③ SOPORTE DE TECHO 300 C/PERFIL CUADRADO **109,00€**

☞ Ø58x308mm / 0.7Kg
Brazo en latón. Compatible con todos los cabezales Sanindusa excepto Lock 58886 de encastrar 57291, 57391, 57091, 57191, 56591.

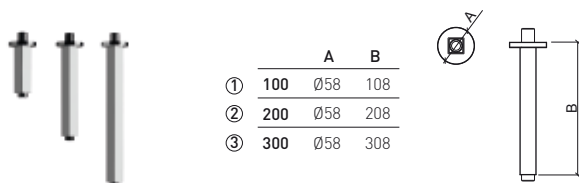

Referencia Descripción € Cromo

5099335 ① CONJUNTO DE SOPORTE Y CABEZAL DUO 200 **201,00€**

☞ 1.1Kg
Cabezal ducha inox con salidas de agua en silicona + Brazo en inox.
Presión a 3 Bar: 18.5l/m

5099435 ② CONJUNTO DE SOPORTE Y CABEZAL DUO 250 **242,00€**

☞ 1.4Kg
Cabezal ducha inox con salidas de agua en silicona + Brazo en inox.
Presión a 3 Bar: 18.5l/m

5099735 ③ CONJUNTO DE SOPORTE Y CABEZAL DUO 300 **297,00€**

☞ 1.8Kg
Cabezal ducha inox con salidas de agua en silicona + Brazo en inox.
Presión a 3 Bar: 18.5l/m

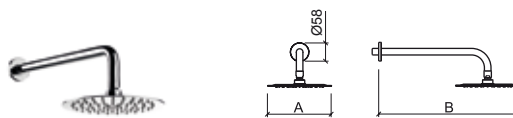

	A	B
①	200	440
②	250	465
③	300	490

Referencia Descripción € Cromo

5098035 ① CONJUNTO DE SOPORTE Y CABEZAL PLAN 200 **201,00€**

☞ 1.2Kg
Cabezal ducha inox con salidas de agua en silicona + Brazo en inox.
Presión a 3 Bar: 18.5l/m

5098135 ② CONJUNTO DE SOPORTE Y CABEZAL PLAN 250 **242,00€**

☞ 1.6Kg
Cabezal ducha inox con salidas de agua en silicona + Brazo en inox.
Presión a 3 Bar: 18.5l/m

5098935 ③ CONJUNTO DE SOPORTE Y CABEZAL PLAN 300 **297,00€**

☞ 2.1Kg
Cabezal ducha inox con salidas de agua en silicona + Brazo en inox.
Presión a 3 Bar: 18.5l/m

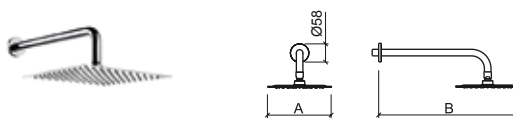

	A	B
①	200	440
②	250	465
③	300	490

LEYENDA.

☞ En caja

BARRAS DESLIZANTES

Referencia Descripción € Cromo

5R490701 BARRA DE DUCHA STEP C/MANODUCHA, FLEXO, SOPORTE Y JABONERA 164,00€
 220x90x738mm / 1.1Kg
 Barra en acero inox con manoducha, 1 función, en ABS, con salidas de agua en silicona. Flexo en inox, doble asidero, 1,5 m.
 Soporte de manoducha en ABS, orientable y regulable en altura.
 Repisa en ABS, fija.

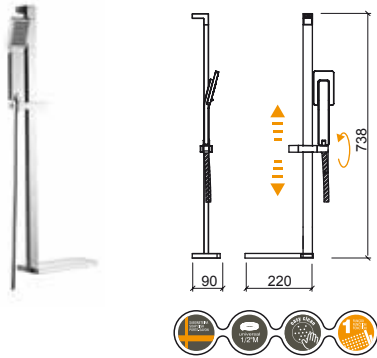

Referencia Descripción € Cromo

5R360701 BARRA DE DUCHA EASY C/MANODUCHA, FLEXO, SOPORTE Y JABONERA 73,00€
 0.8Kg
 Barra en acero inox, con manoducha 1 función, en ABS, **cromado**, salidas de agua en silicona. Flexo en inox, doble asidero, 1,5 m.
 Soporte de manoducha en ABS, orientable y regulable en altura.
 Jabonera en ABS, regulable en altura.

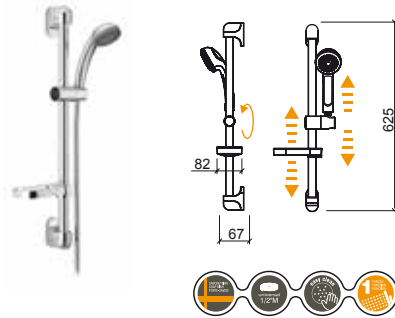

Referencia Descripción € BI/Cr

5R780701 BARRA DE DUCHA PRO-JET C/MANODUCHA, FLEXO Y SOPORTES 158,00€
 1.4Kg
 Barra en acero inox con manoducha/topo Ø 160 mm, 3 funciones, en ABS, **blanco/cromado**, salidas de agua en silicona. Flexo en PVC, 1,5 m.
 Soporte de manoducha en ABS, orientable y regulable en altura.

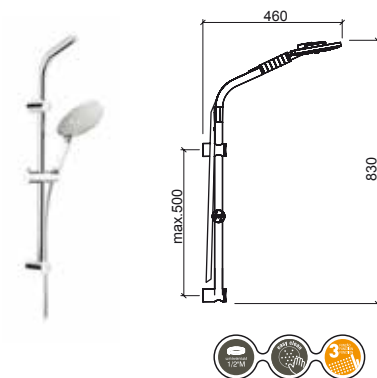

Referencia Descripción € Cromo

5R310701 BARRA DE DUCHA 60 DUO 85,00€
 100x64x610mm / 0.6Kg
 Barra en ABS con soporte orientable y regulable en altura.

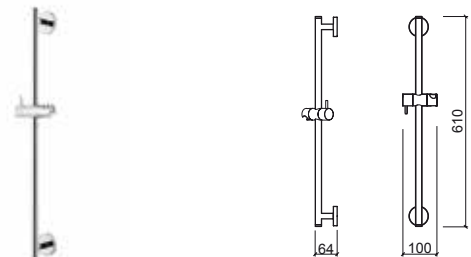

Referencia Descripción € BI/Cr

5R420701 BARRA DE DUCHA BASIC C/MANODUCHA, FLEXO, SOPORTE Y REPISA 116,00€
 180x90x805mm / 1.0Kg
 Barra en acero inox, con manoducha 1 función, en ABS, **blanco/cromado**, con perfil azul, salidas de agua en silicona anticalcárea. Flexo en inox, doble asidero, 1,5 m.
 Soporte de manoducha en ABS, orientable y regulable en altura.
 Repisa en ABS, fija.

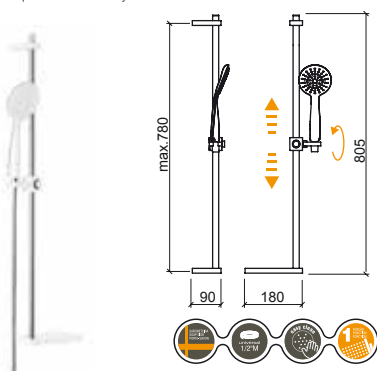

Referencia Descripción € Cromo

5R310711 BARRA DE DUCHA 70 DUO 85,00€
 100x74x700mm / 0.5Kg
 Barra en ABS con soporte orientable y regulable en altura.

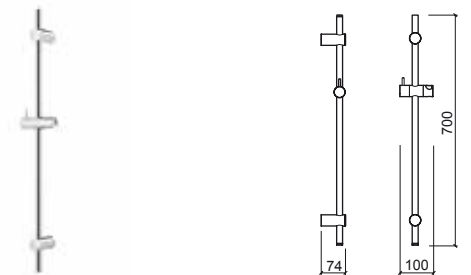

LEYENDA.

En caja

BARRAS DESLIZANTES

Referencia Descripción € Cromo

5R080701 BARRA DE DUCHA PLAN 265,00€

82x95x705mm / 1.3Kg
Barra en ABS con soporte orientable y regulable en altura.

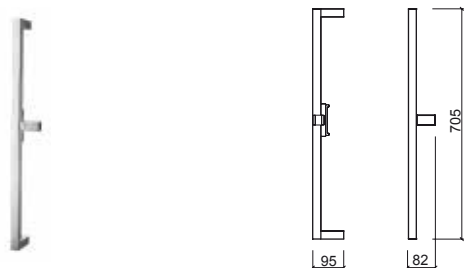

Referencia Descripción € Cromo

5R090701 BARRA DE DUCHA ADVANCE 80,00€

112x63x1009mm / 0.4Kg
Barra en inox y ABS con soporte orientable y regulable en altura.

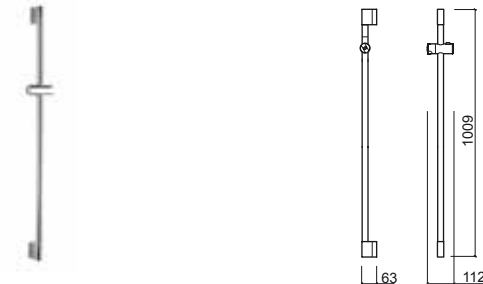

Referencia Descripción € Cromo

5R070701 BARRA DE DUCHA ALFA PLUS 68,00€

90x70x610mm / 0.4Kg
Barra en ABS con soporte orientable y regulable en altura.

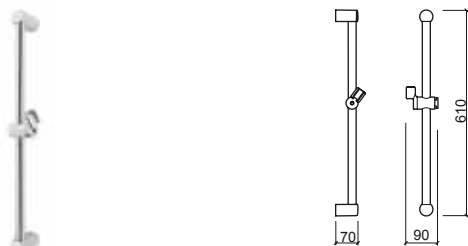

Referencia Descripción € Negro Mate

5R590701 BARRA DE DUCHA ESSENZA 206,00€

100x64x700mm / 0.5Kg
Barra en ABS con soporte orientable y regulable en altura.

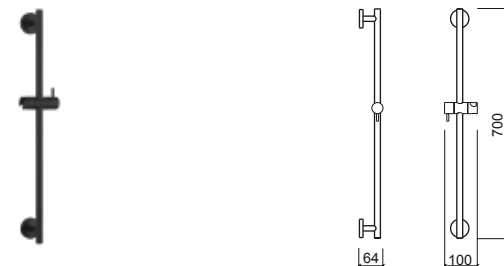

KITS DUCHA



Referencia Descripción € Cromo

5R810701 **KIT FACE C/MANODUCHA P/MEZCLADOR 3 VÍAS** **654,00€**
 203x226x938mm / 2.5Kg
 Kit en ABS y latón con soporte orientable y regulable en altura.
 Compatible con mezcladores de 3 vías.
 Incluye flexo inox 1.5m, manoducha, soporte de ducha y kit de fijación.

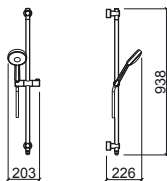

Referencia Descripción € Cromo

5R890801 **KIT FACE C/MANODUCHA Y CABEZAL P/MEZCLADOR BAÑERA O PLATO DE DUCHA** **787,00€**
 217x440x941mm / 4.1Kg
 Kit en ABS y latón con soporte orientable y regulable en altura.
 Compatible con mezcladores de bañera o plato de ducha.
 Incluye dos flexos inox (1.5m + 0.7m), manoducha, cabezal Face, soporte de ducha y kit de fijación.

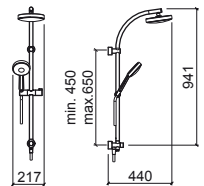
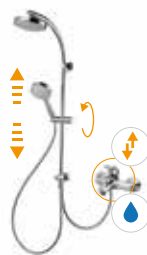

Referencia Descripción € Cromo

5R890701 **KIT FACE C/MANODUCHA Y CABEZAL P/MEZCLADOR 3 VÍAS** **787,00€**
 217x441x983mm / 3.9Kg
 Kit en ABS y latón con soporte orientable y regulable en altura.
 Compatible con mezcladores de 3 vías.
 Incluye flexo inox 1.5m, manoducha, cabezal Face, soporte de ducha y kit de fijación.

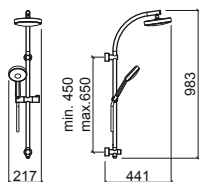
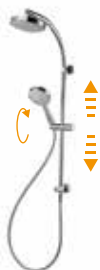

LEYENDA.

Entrada de agua
 Desviador
 Orientable
 Regulable en altura
 Mezclador termostático
 En caja

KITS DUCHA

Referencia Descripción € Cromo

5376701 ① KIT C/MEZCLADOR C/BARRA DE DUCHA TORUS C/MANODUCHA Y CABEZAL 521,00€

220x556x1242mm / 5.8Kg

Incluye cabezal Face Ø180, manoducha Duo, flexo 1.5m, soporte de ducha regulable en altura y kit de fijación.

5376701S ② KIT C/MEZCLADOR C/BARRA DE DUCHA TORUS C/MANODUCHA S/CABEZAL 431,00€

220x478x1242mm / 5.0Kg

Incluye manoducha Duo, flexo 1.5m, soporte de ducha regulable en altura y kit de fijación. Compatible con los cabezales Main Therapy 57592, Main Call 57792, Headline 59091, Face 58691, Quadra 5871, Extra-Large 58591, Área Ø200 56291, Área Ø250 56891, Área Ø300 57691, Square □200 55991, Square □250 56091, Square □300 57491.

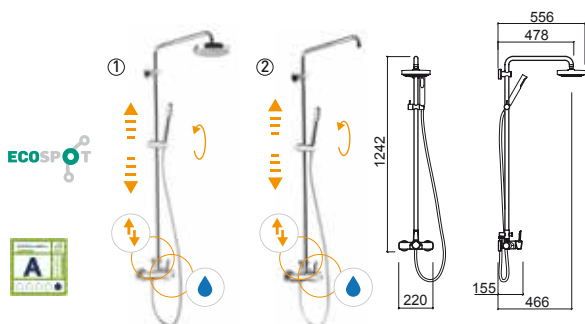

Referencia Descripción € Cromo

5296701 KIT DE DUCHA TELESCÓPICO EASY TOUCH PLUS 673,00€

403x513x1349mm / 6.8Kg

Incluye cabezal Ø226, manoducha en ABS, flexo en inox 1.5m, soporte de ducha regulable en altura y kit de fijación.

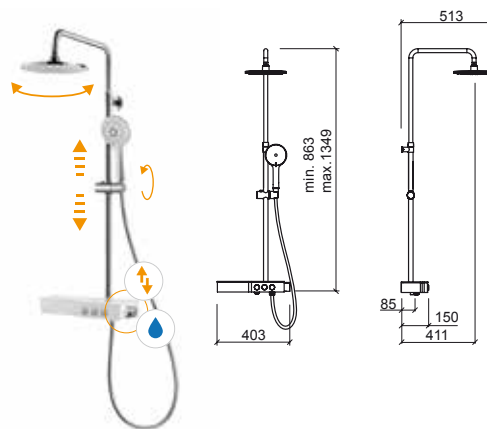

Referencia Descripción € Cromo

5377721 KIT C/MEZCLADOR TERMOSTÁTICA C/BARRA DE DUCHA TORUS C/MANODUCHA Y CABEZAL 527,00€

280x560x1162mm / 5.7Kg

Incluye cabezal Face Ø180, manoducha Duo, flexo en inox 1.5m, soporte de ducha regulable en altura y kit de fijación.

5377721S KIT C/MEZCLADOR TERMOSTÁTICO C/BARRA DE DUCHA TORUS C/MANODUCHA S/CABEZAL 467,00€

280x480x1162mm / 5.3Kg

Incluye manoducha Duo, flexo en inox 1.5m, soporte de ducha regulable en altura y kit de fijación. Compatible con los cabezales Main Therapy 57592, Main Call 57792, Headline 59091, Face 58691, Quadra 5871, Extra-Large 58591, Área Ø200 56291, Área Ø250 56891, Área Ø300 57691, Square □200 55991, Square □250 56091, Square □300 57491.

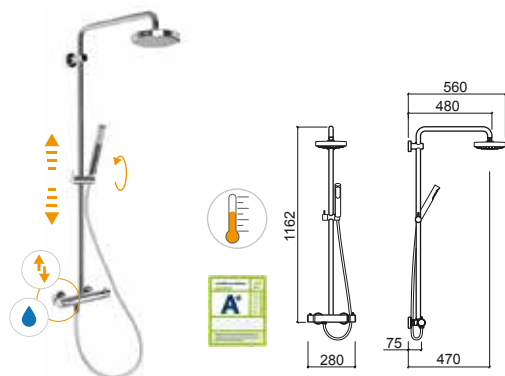

Referencia Descripción € Cromo

5296701 KIT DE DUCHA C/REGULACIÓN TELESCÓPICA C/MEZ. MONOMANDO ADVANCE C/MANODUCHA Y CABEZAL 576,00€

289x535x1457mm / 5.4Kg

Incluye cabezal Ø200, manoducha tipo Duo en ABS, flexo en inox 1.7m doble asidero soporte de ducha regulable en altura y kit de fijación.

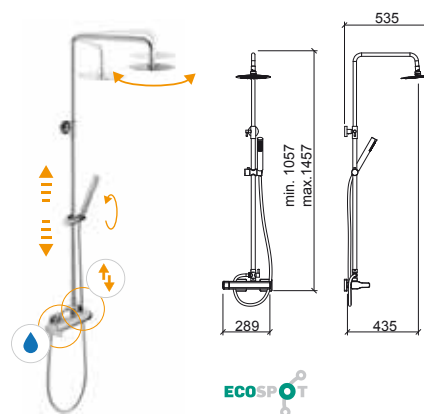

LEYENDA.

KITS DUCHA

Referencia Descripción € Cromo

5315701 KIT C/MEZCLADOR C/BARRA DE DUCHA TUBE C/MANODUCHA Y CABEZAL 567,00€

265x560x1162mm / 6.0Kg

Incluye cabezal Face Ø180, manoducha Duo, flexo en inox 1.5m, soporte de ducha regulable en altura y kit de fijación. Presión a 3 Bar: cabezal 11.0l/m y manoducha 9.5l/m.

5315701S KIT C/MEZCLADOR C/BARRA DE DUCHA TUBE C/MANODUCHA S/CABEZAL 503,00€

265x480x1162mm / 5.5Kg

Incluye manoducha Duo, flexo en inox 1.5m, soporte de ducha regulable en altura y kit de fijación. Compatible con los cabezales Main Therapy 57592, Main Call 57792, Headline 59091, Face 58691, Quadra 5871, Extra-Large 58591, Área Ø200 56291, Área Ø250 56891, Área Ø300 57691, Square □200 55991, Square □250 56091, Square □300 57491. Presión a 3 Bar: manoducha 9.5l/m.

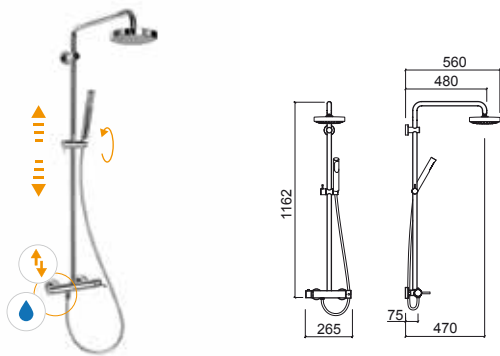

Referencia Descripción € Cromo

5256701 KIT C/MEZCLADOR C/BARRA DE DUCHA MASTER 40 C/MANODUCHA Y CABEZAL 515,00€

220x556x1242mm / 5.7Kg

Incluye cabezal Face Ø180, manoducha Duo, flexo 1.5m, soporte de ducha regulable en altura y kit de fijación.

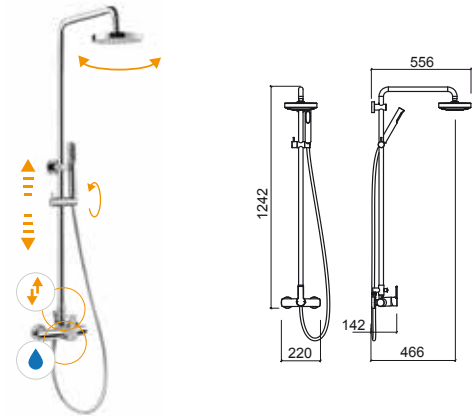

Referencia Descripción € Cromo

5266701 KIT C/REGULACIÓN TELESCÓPICA C/MEZCLADOR MONOMANDO NEW ÍCONE C/MANODUCHA Y CABEZAL 509,00€

280x534x1455mm / 5.2Kg

Incluye cabezal Duo Ø200, manoducha tipo Duo en ABS, flexo en inox 1.7m doble asidero, soporte de ducha regulable en altura y kit de fijación.

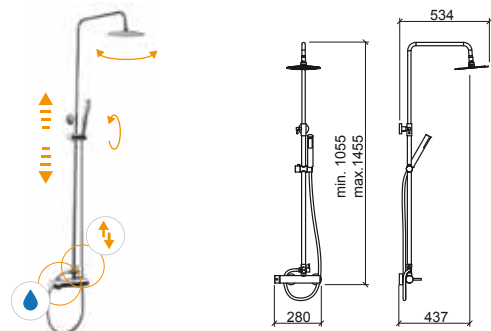

LEYENDA.

Entrada de agua
 Desviador
 Orientable
 Regulable en altura
 En caja

KITS DUCHA

Referencia Descripción € Cromo

5269802 **KIT DE DUCHA ENCASTRAR 4 VÍAS NEW ÍCONE ESPEJO REDONDO C/MANODUCHA Y CABEZAL** **436,00€**
 3.0Kg
 Incluye cabezal Duo Ø200, brazo 350, manoducha tipo Duo en ABS, flexo en inox 1.7m doble asidero y soporte de manoducha.

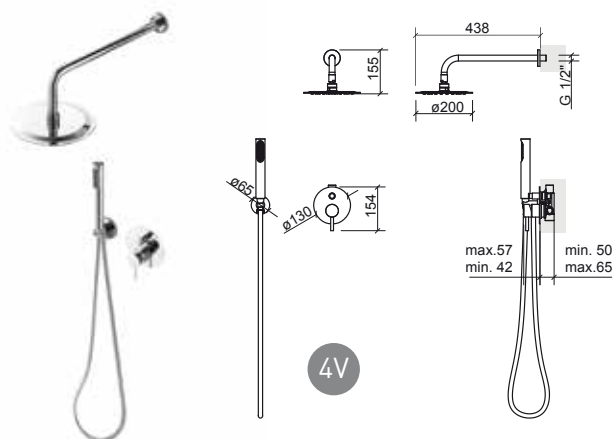

Referencia Descripción € Cromo

5269603 **KIT DE DUCHA ENCASTRAR 5 VÍAS NEW ÍCONE ESPEJO REDONDO C/MANODUCHA, CABEZAL E INYECTORES** **726,00€**
 3.6Kg
 Incluye cabezal Duo Ø200, brazo 350, manoducha tipo Duo en ABS, flexo en inox 1.7m doble asidero, soporte de manoducha y 3 inyectores redondos.

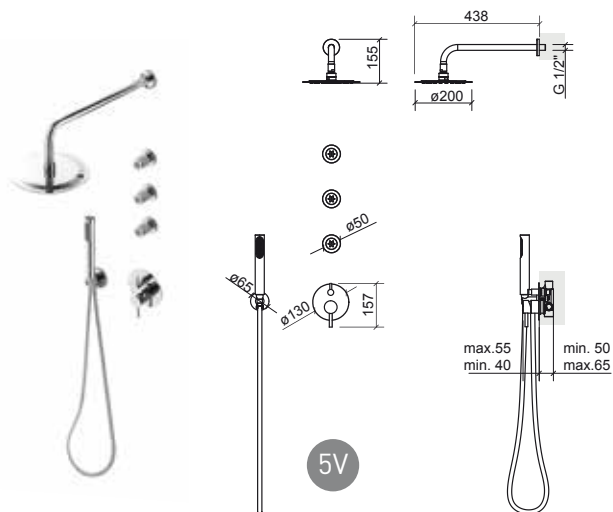

Referencia Descripción € Cromo

5269804 **KIT DE DUCHA ENCASTRAR 4 VÍAS NEW ÍCONE ESPEJO RECTANGULAR C/MANODUCHA Y CABEZAL** **436,00€**
 3.0Kg
 Incluye cabezal Plan 200, brazo 350, manoducha tipo Duo en ABS, flexo en inox 1.7m doble asidero y soporte de manoducha.

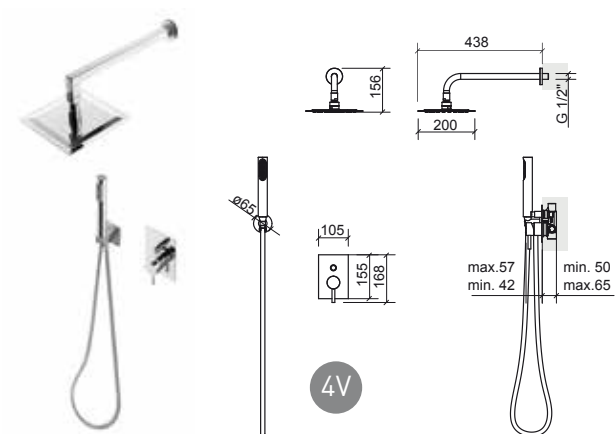

Referencia Descripción € Cromo

5269605 **KIT DE DUCHA ENCASTRAR 5 VÍAS NEW ÍCONE ESPEJO RECTANGULAR C/MANODUCHA, CABEZAL E INYECTORES** **726,00€**
 4.5Kg
 Incluye cabezal Plan 200, brazo 350, manoducha tipo Duo en ABS, flexo en inox 1.7m doble asidero, soporte de manoducha y 3 inyectores cuadrados.

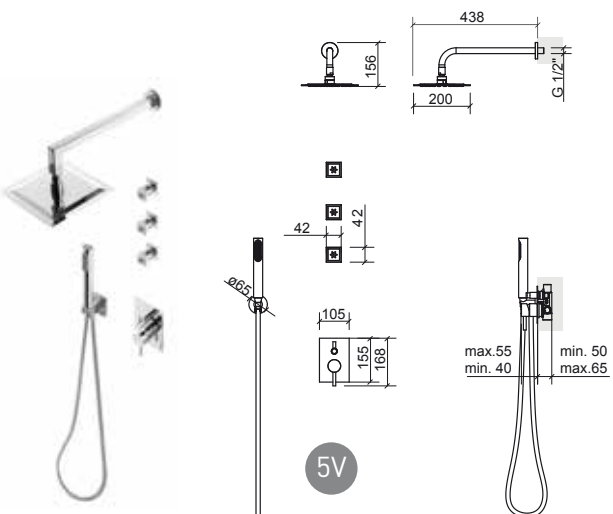

LEYENDA.

En caja

INYECTORES / TOMA DE AGUA

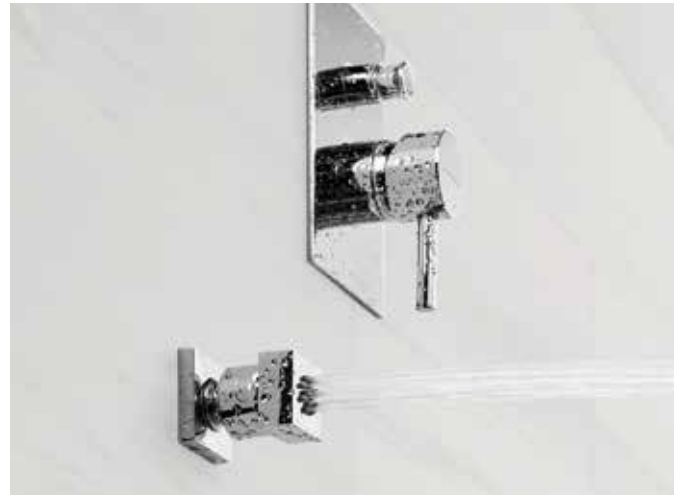

Referencia Descripción € Cromo

57891 INYECTOR PARED REDONDO 51,00€

☞ Ø50x52mm / 0.2Kg
Inyector en latón.

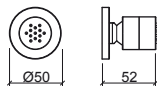

Referencia Descripción € Cromo

57991 INYECTOR PARED CUADRADO 64,00€

☞ 42x52mm / 0.2Kg
Inyector en latón.

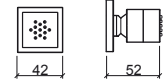

Referencia Descripción € Cromo

5A311801 JUEGO DE SALIDA DE AGUA C/ESPEJO REDONDO 26,10€

☞ Ø45x35mm / 0.2Kg
Juego salida de agua en latón. Compatible con mezcladores 4 y 5 vías.

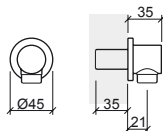

Referencia Descripción € Cromo

56901 JUEGO DE SALIDA DE AGUA C/ESPEJO CUADRADO 83,00€

☞ 60x45x60mm / 0.3Kg
Juego salida de agua en latón. Compatible con mezcladores 4 y 5 vías.

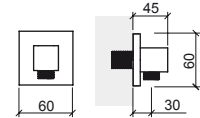

Referencia Descripción € Cromo

56904 JUEGO DE SALIDA DE AGUA Y SOPORTE C/ESPEJO REDONDO 96,00€

☞ Ø65x60mm / 0.3Kg
Juego salida de agua en latón. Compatible con mezcladores 4 y 5 vías.

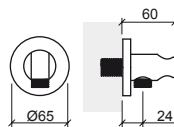

Referencia Descripción € Cromo

56903 JUEGO DE SALIDA DE AGUA Y SOPORTE C/ESPEJO CUADRADO 128,00€

☞ 60x60x60mm / 0.4Kg
Juego salida de agua en latón y ABS. Compatible con mezcladores 4 y 5 vías.

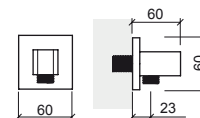

Referencia Descripción € Negro Mate

55904 JUEGO DE SALIDA DE AGUA Y SOPORTE C/ESPEJO REDONDO ESSENZA 107,00€

☞ Ø70x74mm / 0.4Kg
Juego salida de agua en latón. Compatible con mezcladores 4 y 5 vías.

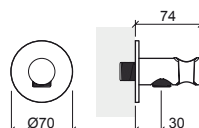

Referencia Descripción € Negro Mate

55903 JUEGO DE SALIDA DE AGUA Y SOPORTE C/ESPEJO CUADRADO ESSENZA 107,00€

☞ 70x74x70mm / 0.4Kg
Juego salida de agua en latón y ABS. Compatible con mezcladores 4 y 5 vías.

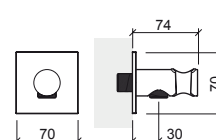

LEYENDA.

☞ En caja

SOPORTES

Referencia	Descripción	€ Cromo
56902	SOPORTE C/ESPEJO REDONDO ☞ Ø45x34mm / 0.1Kg Soporte en ABS. Aplicación en la pared.	38,80€

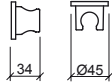

Referencia	Descripción	€ Cromo	€ Negro Mate
56900	SOPORTE FIJO CUADRADO S/ESPEJO ☞ 35x42mm / 0.1Kg Soporte en ABS. Aplicación en la pared. Incluye kit de fijación. En cromo o negro mate .	10,80€	25,50€

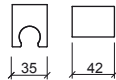

Referencia	Descripción	€ Blanco	€ Cromo
5A00010	SOPORTE ORIENTABLE P/MANODUCHA ☞ 54x82x77mm / 0.1Kg Soporte en ABS.	5,50€	12,10€

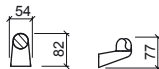

Referencia	Descripción	€ Cromo
5A31010	SOPORTE ORIENTABLE DUO P/MANODUCHA ☞ 70x100x34mm / 0.1Kg Soporte en ABS.	33,90€



FLEXOS

Referencia	Descripción	€ Cromo	€ Color
5A310320	① FLEXO MANODUCHA DUO 150CM ☞ 0.4Kg	63,00€	

5A310321	① FLEXO MANODUCHA DUO 175CM ☞ 0.5Kg En cromo , blanco y negro .	68,00€	92,00€
-----------------	---	---------------	---------------

5A550320	② FLEXO MANODUCHA POP 150CM ☞ 0.6Kg Flexo en inox y latón.	63,00€	
-----------------	---	---------------	--

5A550321	② FLEXO MANODUCHA POP 175CM ☞ 0.8Kg Flexo en inox y latón.	68,00€	
-----------------	---	---------------	--

5A000321	③ FLEXO MANODUCHA 175CM ☞ 0.3Kg	13,80€	
-----------------	---	---------------	--

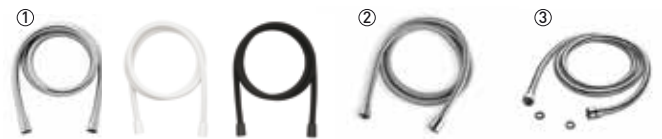

Referencia	Descripción	€ Cromo
5A000330	FLEXO GRIFERÍA M10x1 3/8 35CM ☞ 0.5Kg Flexo compatible con todas las griferías excepto Tube.	4,80€

5A310330	FLEXO GRIFERÍA M10x1 3/8 35CM ☞ 0.1Kg Flexo compatible con Tube.	7,50€
-----------------	---	--------------

5A000333	FLEXO GRIFERÍA M10x1 60CM ☞ 0.1Kg Flexo compatible con Tube alta.	9,10€
-----------------	--	--------------



Referencia	Descripción	€ Cromo
5A000331	① FLEXO P/MEZCLADOR COCINA C/MANODUCHA M8x1 3/8 35CM ☞ 0.1Kg	5,20€

5A000322	② FLEXO P/MANODUCHA MEZCLADOR COCINA ALFA 125CM ☞ 0.3Kg Flexo compatible con Alfa 5003001, 5003101, 5003201.	22,90€
-----------------	---	---------------

5A374101	③ FLEXO P/MANODUCHA MEZCLADOR COCINA TORUS 150CM ☞ 0.3Kg Flexo compatible con Torus 5373001, 5373101, 5374001, 5374101, 5374201.	38,80€
-----------------	---	---------------

5A000335	FLEXO P/MEZCLADOR LAVABO M10x120CM ☞ 0.1Kg	4,10€
-----------------	--	--------------

5A312303	FLEXO P/MEZCLADOR ENCASTRAR TUBE ☞ 0.1Kg Flexo compatible con Tube ducha y bañera.	6,60€
-----------------	---	--------------



LEYENDA.

☞ En caja

COMPONENTES

VÁLVULAS

Referencia	Descripción	€ Cromo	€ Color
4V94	VÁLVULA TIC-TAC UNIVERSAL ESPEJO PEQUEÑO ABS CR 0.1Kg	10,40€	
4V91	VÁLVULA TIC-TAC UNIVERSAL ESPEJO GRANDE 0.4Kg Disponible en: Cr, Cr/Bl, Cr/Negro.	31,00€	48,50€
4V92	VÁLVULA TIC-TAC UNIVERSAL ESPEJO PEQUEÑO 0.1Kg	22,30€	
4V93	VÁLVULA TIC-TAC UNIVERSAL ESPEJO CUADRADO 0.5Kg	40,60€	
4V31	VÁLVULA TIC-TAC UNIVERSAL 0.1Kg En grafito [03], dorado [12], cobre [96] y níquel [B3].		87,00€
4V99	VÁLVULA SIEMPRE ABIERTA PARA LAVABOS 0.4Kg En grafito [03], dorado [12], cobre [96] y níquel [B3].	31,00€	101,00€
4V99	VÁLVULA SIEMPRE ABIERTA PARA LAVABOS 0.4Kg En blanco [10] y negro [16].		54,00€
5A000800	VÁLVULA VDA CORTA 0.3Kg Para mezcladores Tube, Alfa, Rimini (bidé), Acrópole.	18,20€	
5A000803	VÁLVULA VDA CORTA PULIDA 0.3Kg	23,40€	
5A000801	VÁLVULA VDA 1/4 LARGA 0.3Kg Para mezcladora Rimini lavabo.	20,60€	
4V98	KIT VÁLVULA P/LAVABO FLUX 0.2Kg	28,50€	

[03] [12] [96] [B3]



ESPEJOS

Referencia	Descripción	€ Cromo
5A311100	ESPEJO P/MEZCLADOR TUBE BAÑERA	16,40€
5A000812	ESPEJO P/LLAVE DE PASO 0.1Kg	3,00€
5A001200	ESPEJO C/EXCÉNTRICO 0.1Kg	4,00€

LEYENDA.

En caja

MANECILLAS / MANETAS

Referencia	Descripción	€ Cromo	€ Color
5A370332	MANECILLA TORUS COLD OPEN 0.3Kg	13,40€	
5A374703	MANECILLA ON/OFF TORUS TERMOSTÁTICA 0.1Kg	13,40€	
5A000200	MANECILLA ALFA 0.3Kg	15,80€	
5A000201	MANECILLA ALFA LLAVE DE PASO/ESCUADRA 0.1Kg	9,50€	
5A360300	MANECILLA EASY 0.2Kg / Compatible con Easy y Mixa (cocina).	20,60€	
5A368301	MANETA CLÍNICA EASY 0.2Kg	31,30€	
5A340200	MANECILLA B-TOUCH 0.2Kg	14,60€	
5A180200	MANECILLA RIMINI 0.1Kg	12,60€	
5A570300	MANECILLA CETUS BASIC 0.1Kg	14,00€	
5A008301	MANETA CLÍNICA ALFA / TORUS / ECO 0.3Kg	23,00€	
5A390903	MANECILLA STATUS 0.1Kg	11,60€	
5A550302	MANECILLA LINE 42 0.1Kg / En cromo , blanco y negro .	49,70€	64,00€
5A310200	MANECILLA TUBE / ÍCONE / NEW ÍCONE 0.1Kg	41,00€	
5A310201	MANECILLA TUBE LLAVE DE PASO/ESCUADRA 0.1Kg	11,20€	
5A110200	MANECILLA WCA 0.1Kg	10,20€	
5A370302	MANECILLA TORUS 0.2Kg	14,00€	
5A250302	MANECILLA MASTER 40 0.2Kg	25,50€	
5A540303	MANECILLA SINGLE 0.1Kg / Para mezcladores de lavabo y bidé.	24,30€	
5A060302	MANECILLA SINGLE / SINGLE PLUS 0.2Kg / Para mezcladores Single (bañera, ducha) y todas Single Plus.	38,80€	

COMPONENTES

RÓTULAS

Referencia	Descripción	€ Cromo
5A000462	RÓTULA C/AIREADOR M/24 P/TUBE (BIDÉ), ALFA, MIXA	8,30€
5A000460	RÓTULA C/AIREADOR F/22 P/RIMINI	8,30€
5A110400	RÓTULA C/AIREADOR F/22 P/WCA (BIDÉ)	14,60€
5A540401	RÓTULA C/AIREADOR F/22 P/SINGLE (BIDÉ)	14,60€

CARTUCHOS

Referencia	Descripción	€ Cromo
5A000301	CARTUCHO DISCOS CERÁMICOS 40 ABIERTO 0.1Kg Compatible con Alfa (lavabo, bidé, bañera, ducha, cocina), B-Touch.	15,10€
5A000302	CARTUCHO DISCOS CERÁMICOS 40 CERRADO 0.1Kg Compatible con Cetus Basic lav./bidé/bañ./ducha/coc., Alfa coc. 5003001 / 500310 / 500320, Alfa ducha de enc. 3 y 4 vías, Eco man. clin.].	15,10€
5A200301	CARTUCHO DISCOS CERÁMICOS 35 ABIERTO 0.1Kg Compatible con Tube y Tube Eco (bañera, ducha, mini-ducha), Easy (ducha y bañera), Mixa (cocina 5203701).	17,00€
5A203002	CARTUCHO DISCOS CERÁMICOS 35 CERRADO 0.1Kg Compatible con Tube (lavabo, bidé, ducha encastrar).	20,60€
5A490300	CARTUCHO DISCOS CERÁMICOS 25 CERRADO 0.1Kg Compatible con Status.	19,40€
5A320302	CARTUCHO DISCOS CERÁMICOS JOYSTICK 35 CERRADO 0.1Kg Compatible con WCA.	34,60€
5A190941	CARTUCHO P/ FLUXÓMETROS HORIZONTALES 3/4" (INTERIOR Y EXTERIOR) Y 1" (INTERIOR) 0.2Kg	53,00€
5A190741	CARTUCHO P/ FLUXÓMETRO EXTERIOR VERTICAL 1" 0.2Kg	53,00€
5A779211	CARTUCHO P/ MAIN CALL INCLUYE LLAVE	376,00€
5A759211	CARTUCHO P/ MAIN THERAPY INCLUYE LLAVE	140,00€
5A580300	CARTUCHO D40 ABIERTO 0.1Kg Compatible con Master 40, Alfa senior, Start.	14,60€
5A265341	CARTUCHO TEMPORIZADO LAVABO SÉNIOR/ALTA NEW ÍCONE 0.1Kg Compatible con New Ícone lavabo senior/alta.	55,00€

AIREADORES

Referencia	Descripción	€ Cromo
5A000401	AIREADOR F/22 0.1Kg Compatible con Rimini, Alfa (cocina), Mixa (cocina).	2,40€
5A000400	AIREADOR M/24 0.2Kg Compatible con Tube (lavabo, bidé), Alfa.	2,40€
5A200400	AIREADOR 24/1 0.1Kg Compatible con Mixa.	2,30€

DESVIADORES

Referencia	Descripción	€ Cromo
5A200821	DESVIADOR 0.1Kg Compatible con mezcladores de bañera (Status, Single, Easy, B-Touch, Rimini).	8,70€
5A000821	DESVIADOR 0.1Kg Compatible con mezcladores de bañera (kit WCA, Torus, Alfa).	12,00€
5A201802	DESVIADOR P/ENCASTRABLES 4 VÍAS	36,30€

MONTURAS

Referencia	Descripción	€ Cromo
5A030311	MONTURAS CERÁMICAS (1/4 VUELTA) DERECHO FRÍO 0.1Kg	11,60€
5A030310	MONTURAS CERÁMICAS (1/4 VUELTA) IZQUIERDO CALIENTE 0.3Kg	11,60€
5A030320	MONTURA TRADICIONAL (1/2 VUELTA) 0.1Kg Para Rimini de pared 3 orificios.	3,50€
5A190311	MONTURA TEMPORIZADO P/LAVABO Y URINARIO 0.1Kg	59,00€
5A000520	MONTURA GRIFERÍA ESCUADRA C/FILTRO 0.1Kg	5,50€
5A030620	MONTURA LLAVE DE PASO 1/2 Para llaves de paso Rimini.	6,80€
5A000620	MONTURA LLAVE DE PASO 1/2 Para llaves de paso Alfa, Mixa y Aveiro.	6,80€
5A53034211	MONTURA TEMPORIZADO GRIFERÍA LOCK LAVABO/DUCHA 0.1Kg Compatible con grifería/mezclador lavabo, grifería enc. exterior ducha y bimando ducha Lock.	57,00€
5A19064211	MONTURA GRIFERÍA TEMPORIZADA ECO URINARIO 0.2Kg Compatible con grifería Eco enc. urinario y grifería enc. lavabo temporizada Tube/Ícone.	51,00€

LEYENDA.

 En caja

COMPONENTES

VARILLA

Referencia	Descripción	€ Cromo
5A310902	VARILLA P/VDA GRIFERÍA TUBE	6,40€
5A314302	VARILLA P/VDA GRIFERÍA ALTA TUBE	8,20€
5A370401	VARILLA P/VDA GRIFERÍA ÍCONE/TORUS	9,70€
5A000901	VARILLA P/VDA GRIFERÍA ALFA	4,80€
5A210901	VARILLA P/VDA GRIFERÍA EASY	4,60€
5A180902	VARILLA P/VDA GRIFERÍA RIMINI	4,80€
5A250300	VARILLA P/VDA GRIFERÍA MASTER 40	9,70€
5A260300	VARILLA P/VDA GRIFERÍA NEW ÍCONE/START	8,50€
5A570400	VARILLA P/VDA GRIFERÍA CETUS BASIC	8,50€

SALIDA DE AGUA P/BAÑERA

Referencia	Descripción	€ Cromo
5A00070	CONJUNTO DE SALIDAS DE AGUA P/BAÑERAS 2.0Kg Juego salida de aguas en latón. Compatible con mezcladores de bañera.	109,00€



TUERCA

Referencia	Descripción	€ Cromo
5A000890	TUERCA 3/4 C/SEDE CÓNICA 0.1Kg	4,90€

KIT FIJACIÓN

Referencia	Descripción	€ Cromo
5A001300	KIT FIJACIÓN 1xM8 0.1Kg Para Alfa (lavabo y bidé).	2,40€
5A201300	KIT FIJACIÓN 2xM6 0.1Kg Para Tube y WCA.	3,20€
5A003102	KIT FIJACIÓN 0.1Kg Para Alfa cocina 5003101.	8,50€

CAÑO ENCASTRAR

Referencia	Descripción	€ Cromo
5A312301	CAÑO ENCASTRAR TUBE / RIMINI 0.6Kg Para Tube y Rimini encastrar.	73,00€
5A502301	CAÑO ENCASTRAR ÍCONE 0.4Kg Para Ícone encastrar.	72,00€

MANODUCHAS

Referencia	Descripción	€ Blanco	€ Cromo
5A003101	MANODUCHA EXTRAÍBLE P/ALFA COCINA 01 0.2Kg	31,20€	31,20€
5A003201	MANODUCHA EXTRAÍBLE P/ALFA COCINA 02 0.2Kg	50,00€	50,00€
5A373101	MANODUCHA EXTRAÍBLE P/TORUS COCINA 0.2Kg		142,00€

LLAVE

Referencia	Descripción	€ Cromo
5A79211	LLAVE P/ABRIR Y AFLOJAR EL CARTUCHO MAIN CALL/MAIN THERAPY 0.1Kg	14,60€

CAJAS P/GRIFERÍAS DE ENCASTRAR

Referencia	Descripción	€ Cromo
5C552301	CAJA PARA GRIFERÍAS DE ENCASTRAR LAVABO/DUCHA LINE 42 1.1Kg En Inox. Para Ref. 5552301 y 5552701.	72,00€
5C557101	CAJA PARA GRIFERÍAS DE ENCASTRAR 3 VÍAS LINE 42 0.9Kg En Inox. Para Ref. 5557101.	72,00€
5C556701	CAJA PARA GRIFERÍAS DE ENCASTRAR 4 VÍAS LINE 42 C/INVERSOR P/DUCHA Y SALIDA LIBRE 1.2Kg En Inox. Para Ref. 5556701 y 5557801.	91,00€
5C552801	CAJA PARA GRIFERÍAS DE ENCASTRAR 4 VÍAS LINE 42 C/INVERSOR P/DUCHA Y CAÑO 1.8Kg En Inox. Para Ref. 5552801.	91,00€

LEYENDA.

En caja

COMPONENTES

GRIFERÍAS ELECTRÓNICAS

Referencia	Descripción	€ Cromo
5A31738111	KIT UNI. ELEC. TUBE C/INFRARROJOS TRANSFORMADOR C/CAIXA 0.1Kg	278,00€
5A31738311	KIT UNI. ELEC. TUBE C/INFRARROJOS TRANSFORMADOR 0.1Kg	278,00€
5A42737211	KIT UNI. ELEC. BASIC ALTA C/INFRARROJOS	283,00€
5A42638211	KIT UNI. ELEC. GRIFERÍA BASIC LAVABO 0.1Kg / Todas las ref. excepto Basic Alta.	278,00€
5A46637211	KIT UNI. ELEC. BIO	283,00€
5A40638211	KIT UNI. ELEC. GRIFERÍA HERA LAVABO 0.1Kg	278,00€
5A12057213	KIT UNI. ELEC. GRIFERÍA PLAN C/PILA URINARIO	297,00€
5A12058213	KIT UNI. ELEC. GRIFERÍA PLAN C/TRANSFORMADOR URINARIO	297,00€
5A41058211	KIT UNI. ELEC. UNIT C/INFRARROJOS C/TRANSFORMADOR 0.1Kg / [Até 2018]	278,00€
5A41057211	KIT UNI. ELEC. UNIT C/INFRARROJOS C/PILA 0.1Kg / [Até 2018]	278,00€
5A12077213	KIT UNI. ELEC. PLAN C/INFRARROJOS	310,00€
5A47735211	KIT UNI. ELEC. GRIFERÍA SQUARE LAVABO	283,00€
5A12077113	KIT VAL. SOL. PLACA PLAN C/INFRARROJOS	118,00€
5A46637111	KIT VAL. SOL. BIO Y GRIFERÍA SCORE	139,00€
5A42638111	KIT VAL. SOL. GRIFERÍA BASIC LAVABO 0.1Kg	116,00€
5A31738211	KIT VAL. SOL. GRIFERÍA TUBE LAVABO, HERA, SQUARE, UNIT, PLAN URINARIO	134,00€
5A41058111	KIT VAL. SOL. C/ALLOJ. GRIFERÍA UNIT URINARIO	134,00€
5A41058311	ESPEJO FRONTAL UNIT [Até 2018]	236,00€
5A47735811	FILTRO P/GRIFERÍA C/INFRARROJOS 0.1Kg / Square, Tube, Unit, Plan urinario.	19,40€
5A40037811	FILTRO CÓNICO 3/8" GRIFERÍA ELEC. 0.1Kg	19,40€
5A40037411	DIAFRAGMA P/GRIFERÍA ELEC.	21,80€

Referencia	Descripción	€ Cromo
5A40038111	TRANSFORMADOR P/GRIFERÍA ELEC. Hera, Tube, Unit, Plan urinario, Square (hembra).	51,00€
5A42638311	TRANSFORMADOR P/GRIFERÍA ELEC. Basic (macho).	51,00€
5A40637111	CAJA DE PILAS P/GRIFERÍAS ELEC. 0.1Kg / Hera, Plan D/D, Square, Spot, Tube.	36,30€
5A42637111	CAJA DE PILAS P/GRIFERÍAS ELEC. Basic.	36,30€

SIFONES TÉCNICOS

Referencia	Descripción	€ Cromo	€ Color
4V96	① SIFÓN TÉCNICO CUADRADO 1.0Kg	73,00€	
4V95	② SIFÓN TÉCNICO REDONDO 0.3Kg En cromo y negro.	59,00€	92,00€
4V35	③ SIFÓN TÉCNICO REDONDO 1.1Kg En grafito [03], dorado [12], cobre [96] y níquel [B3].		291,00€



CAMPANAS

Referencia	Descripción	€ Cromo
5A180201	CAMPANA P/MANECILLA RIMINI	7,20€
5A000202	CAMPANA P/LLAVE DE PASO 0.1Kg	5,50€
5A000203	CAMPANA P/CARTUCHO 40 HEMBRA 0.1Kg	1,70€

LEYENDA.

En caja

COTAS DE INSTALACIÓN

Mezcladores de encastrar

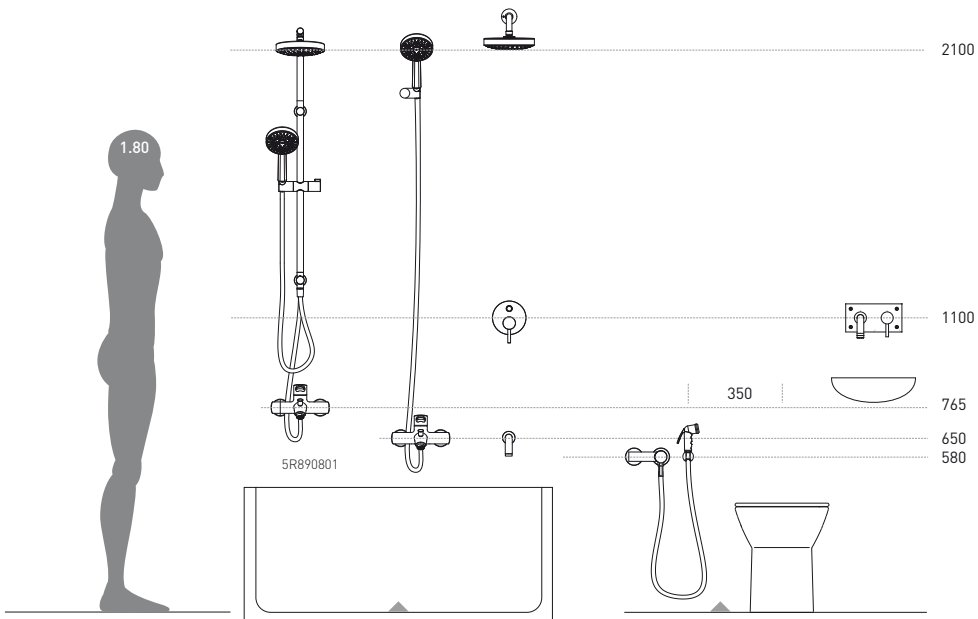
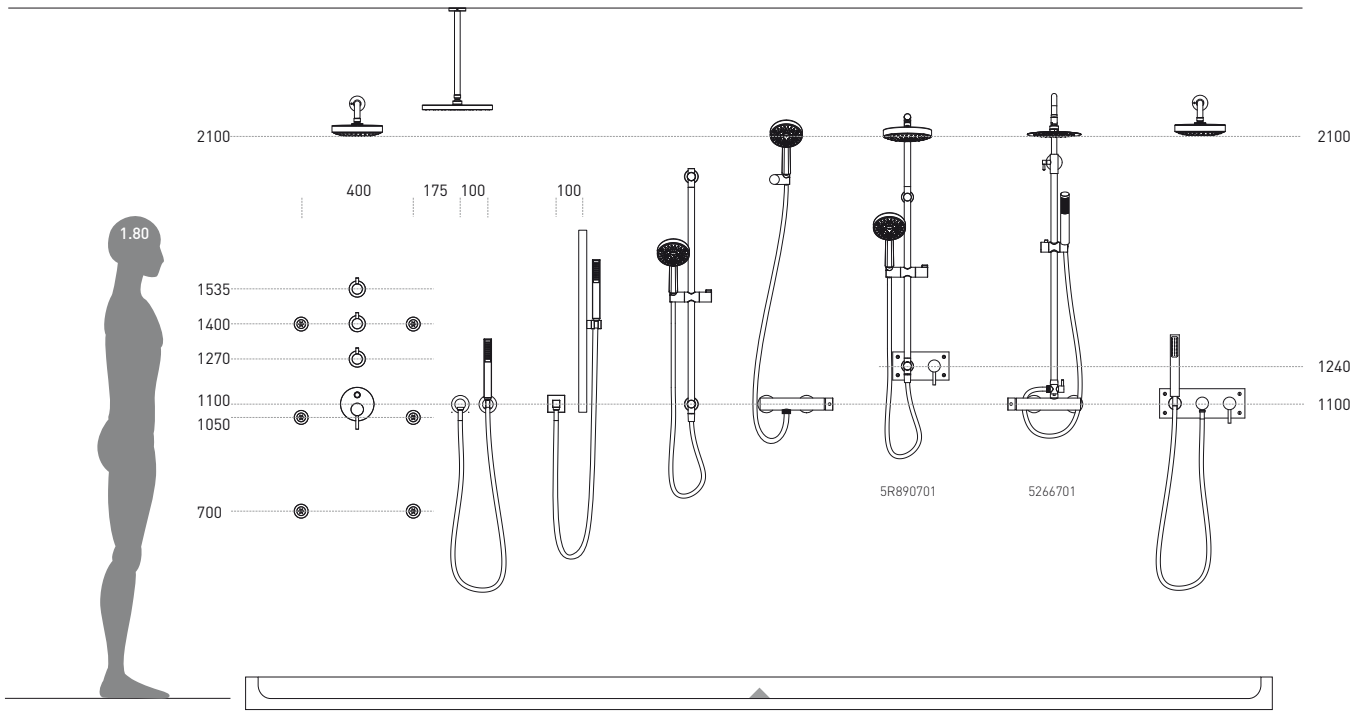



ACCESORIOS

Cerámica

349 Vintage

Inox

350 Arc

352 Essencial

353 Rimini

Latón

354 WCA

355 Prestige

357 Alfa

Hotel

359 Luxe

Referencia	Descripción	€ Blanco
------------	-------------	----------

41700 **JABONERA VINTAGE** **40,00€**

185x110x35mm / 1.0Kg
Jabonera en porcelana
Incluye kit de fijación.

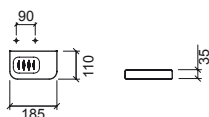

Referencia	Descripción	€ Blanco
------------	-------------	----------

41721 **JABONERA C/TOALLERO BIDE VINTAGE** **72,00€**

185x110x98mm / 1.1Kg
Jabonera en porcelana. Toallero en latón cromado.
Incluye kit de fijación.

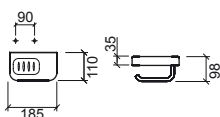

Referencia	Descripción	€ Blanco	€ Vidrio
------------	-------------	----------	----------

41713 **1 JABONERA C/VASO VINTAGE** **63,00€**

200x100x125mm / 1.1Kg
Jabonera en porcelana. Compatible con vaso vintage 6A8600.
Incluye kit de fijación.

6A8600 **2 VASO VINTAGE/COMBY** **24,00€**

Ø70x93mm / 0.2Kg
Colores disponibles: **vidrio translúcido.**

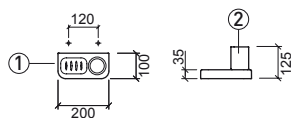

Referencia	Descripción	€ Blanco
------------	-------------	----------

41703 **PERCHA VINTAGE** **58,00€**

120x65x50mm / 0.4Kg
Percha en porcelana y latón cromado.
Incluye kit de fijación.

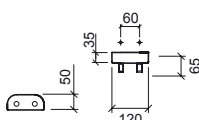

Referencia	Descripción	€ Blanco
------------	-------------	----------

41706 **1 TOALLERO 40 VINTAGE** **54,00€**

470x75x62mm / 0.6Kg
Soportes en porcelana. Toallero en latón cromado.
Incluye kit de fijación.

41707 **2 TOALLERO 50 VINTAGE** **58,00€**

570x75x62mm / 0.6Kg
Soportes en porcelana. Toallero en latón cromado.
Incluye kit de fijación.

41708 **3 TOALLERO 60 VINTAGE** **66,00€**

670x75x62mm / 0.6Kg
Soportes en porcelana. Toallero en latón cromado.
Incluye kit de fijación.

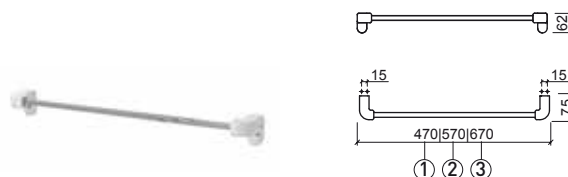

Referencia	Descripción	€ Blanco
------------	-------------	----------

41724 **1 ESTANTE C/TOALLERO 35 VINTAGE** **113,00€**

350x110x96mm / 2.2Kg
Estante en porcelana. Toallero en latón cromado.
Incluye kit de fijación.

41726 **2 ESTANTE C/TOALLERO 60 VINTAGE** **146,00€**

600x110x96mm / 3.2Kg
Estante en porcelana. Toallero en latón cromado.
Incluye kit de fijación.

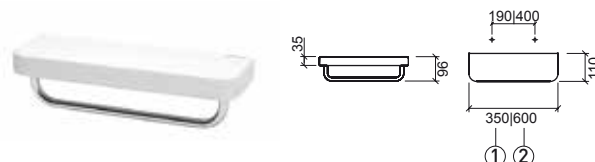

Referencia	Descripción	€ Blanco
------------	-------------	----------

41719 **1 ESCOBILLERO VINTAGE C/ESCOBILLA** **102,00€**

123x138x234mm / 3.6Kg
Escobillero en porcelana.
La fijación a la pared se realiza a través de un canalón (incluido)

41711 **2 ESCOBILLA VINTAGE** **32,20€**

Ø95x358mm / 0.2Kg
Escobilla en latón cromado y ABS.

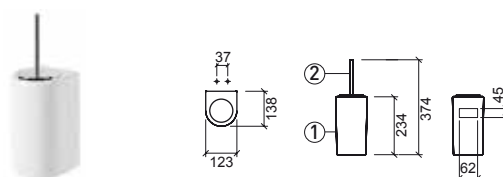

LEYENDA.

En caja

VINTAGE

Accesorios de baño cerámicos

Referencia	Descripción	€ Blanco
------------	-------------	----------

41704 ① **ESTANTE 18 VINTAGE** **30,30€**

185x110x35mm / 0.9Kg
Estante en porcelana.
Incluye kit de fijación.

41725 ② **ESTANTE 35 VINTAGE** **37,60€**

350x110x35mm / 1.7Kg
Estante en porcelana.
Incluye kit de fijación.

41727 ③ **ESTANTE 60 VINTAGE** **75,00€**

600x110x35mm / 2.7Kg
Estante en porcelana.
Incluye kit de fijación.

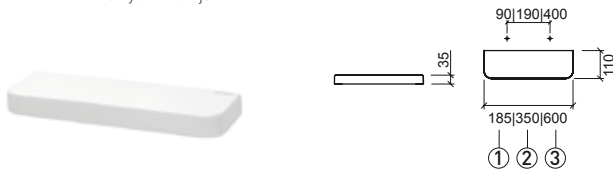

Referencia	Descripción	€ Blanco
------------	-------------	----------

41723 **ESTANTE C/TOALLERO Y PORTARROLLOS VINTAGE** **125,00€**

350x110x98mm / 2.0Kg
Estante en porcelana. Toallero y Portarrollos en latón cromado.
Incluye kit de fijación.

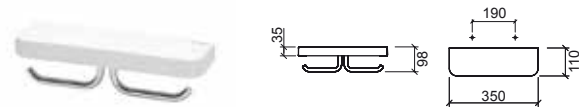

Referencia	Descripción	€ Blanco
------------	-------------	----------

41710 **PORTARROLLOS VINTAGE** **72,00€**

185x110x98mm / 1.2Kg
Portarrollos en porcelana y latón cromado.
Incluye kit de fijación.



ARC

Accesorios de baño en inox pulido

Referencia	Descripción	€ Cromo
------------	-------------	---------

42410 **PORTARROLLOS ARC** **85,00€**

160x80x118mm / 0.6Kg
Portarrollos en inox pulido.
Incluye kit de fijación.



Referencia	Descripción	€ Cromo
------------	-------------	---------

42421 **ESCOBILLERO ARC** **238,00€**

120x120x393mm / 1.8Kg
Escobillero en inox pulido.
Incluye kit de fijación.

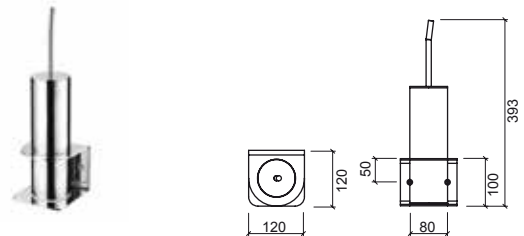

LEYENDA.

En caja

Referencia Descripción € Cromo

42402 **JABONERA ARC** **87,00€**

142x105x25mm / 0.4Kg
Jabonera en inox pulido.

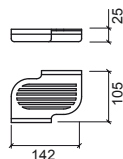

Referencia Descripción € Cromo

42400 **JABONERA PARED ARC** **99,00€**

160x118x50mm / 0.4Kg
Jabonera en inox pulido.
Incluye kit de fijación.

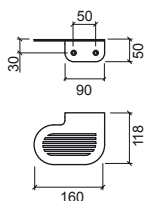

Referencia Descripción € Cromo

42406 **1 TOALLERO 34 ARC** **134,00€**

340x118x50mm / 0.9Kg
Toallero en inox pulido.
Incluye kit de fijación.

42407 **2 TOALLERO 47 ARC** **162,00€**

467x118x50mm / 1.2Kg
Toallero en inox pulido.
Incluye kit de fijación.

42408 **3 TOALLERO 55 ARC** **184,00€**

550x118x50mm / 1.4Kg
Toallero en inox pulido.
Incluye kit de fijación.

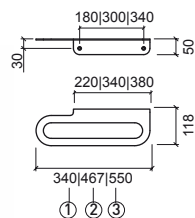

Referencia Descripción € Cromo

42413 **TOALLERO CON PORTAVASOS ARC** **176,00€**

467x118x134mm / 1.8Kg
Toallero con portavasos en inox pulido.
Incluye kit de fijación.

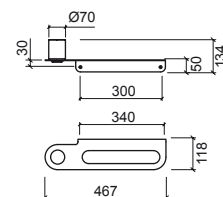

Referencia Descripción € Cromo

42417 **PORTAVASOS PARED ARC** **101,00€**

97x118x134mm
Portavasos en inox pulido.
Incluye kit de fijación.

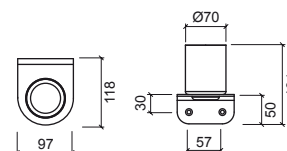

Referencia Descripción € Cromo

42414 **TOALLERO DOBLE BAÑERA ARC** **374,00€**

500x265x100mm / 3.4Kg
Toallero doble de bañera en inox pulido.
Incluye kit de fijación.

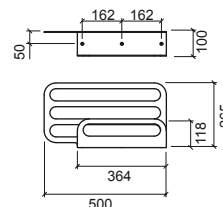

Referencia Descripción € Cromo

42424 **TOALLERO BAÑERA ARC** **278,00€**

500x265x100mm / 2.4Kg
Toallero de bañera en inox pulido.
Incluye kit de fijación.

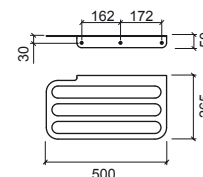

ESSENCIAL

Accesorios de baño en inox

Referencia Descripción € Cromo

42310 PORTARROLLOS ESSENCIAL **60,00€**

155x100x32mm
Portarrollos en inox.

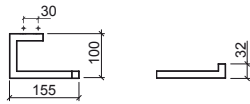

Referencia Descripción € Cromo

42307 TOALLERO 45 ESSENCIAL **72,00€**

450x98x16mm
Toallero en inox.

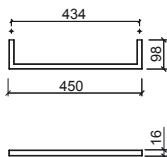

Referencia Descripción € Cromo

42320 PORTARROLLOS DE PIE C/ESCOBILLERO Y ESCOBILLA ESSENCIAL **158,00€**

268x200x729mm
Portarrollos de pie en inox.

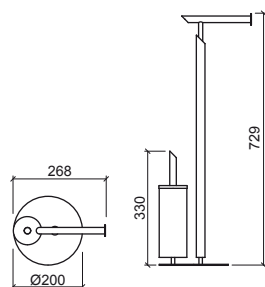

Referencia Descripción € Cromo

41823 PERCHA DOBLE RIMINI **33,90€**

49x49x49mm
Percha en inox cepillado. Incluye kit de fijación.

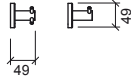

Referencia Descripción € Cromo

41807 ① TOALLERO 45 RIMINI **71,00€**

453x91x53mm / 0.4Kg
Toallero en inox cepillado.
Incluye kit de fijación.

41808 ② TOALLERO 60 RIMINI **92,00€**

603x91x53mm / 0.6Kg
Toallero en inox cepillado.
Incluye kit de fijación.

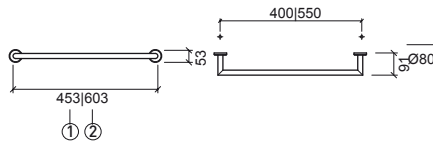

Referencia Descripción € Cromo

42114 TOALLERO BAÑERA RIMINI **158,00€**

603x289x150mm / 2.2Kg
Toallero en inox cepillado.
Incluye kit de fijación.

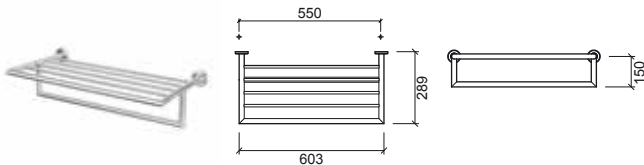

Referencia Descripción € Cromo

41810 ① PORTARROLLOS RIMINI **46,00€**

174x86x49mm / 0.3Kg
Portarrollos en inox cepillado.
Incluye kit de fijación.

41820 ② PORTARROLLOS DOBLE RIMINI **59,00€**

60x110x261mm / 0.4Kg
Portarrollos en inox cepillado.
Incluye kit de fijación.

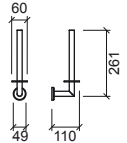
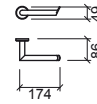

Referencia Descripción € Blanco € Cromo

42109 ① ESCOBILLERO RIMINI C/ESCOBILLA **121,00€**

Ø80x320mm / 0.8Kg
Escobillero en inox cepillado.

4A2109 ② ESCOBILLA RIMINI **12,10€**

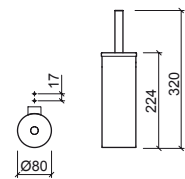
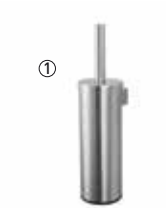

Referencia	Descripción	€ Cromo
------------	-------------	---------

41300 **JABONERA WCA** **112,00€**

63x20x92mm / 0.4Kg
Jabonera en latón cromado.
Incluye kit de fijación.

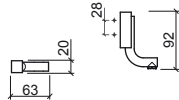

Referencia	Descripción	€ Color	€ Cromo
------------	-------------	---------	---------

41303 **PERCHA WCA** **63,00€**

20x28x119mm / 0.4Kg
Percha en latón cromado.
Incluye kit de fijación.

41303 **PERCHA WCA** **71,00€**

20x28x119mm / 0.4Kg
Percha en latón cromado. Colores disponibles: **níquel**.
Incluye kit de fijación.

41303 **PERCHA WCA** **76,00€**

20x28x119mm / 0.4Kg
Percha en latón cromado.
Colores disponibles: **cobre, dorado o grafito**.
Incluye kit de fijación.

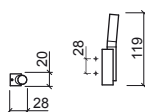

Referencia	Descripción	€ Color	€ Cromo
------------	-------------	---------	---------

41306 **1** **TOALLERO 30 WCA** **150,00€**

300x57x20mm / 1.2Kg
Toallero en latón cromado.
Incluye kit de fijación.

41307 **2** **TOALLERO 60 WCA** **165,00€**

600x57x20mm / 1.5Kg
Toallero en latón cromado.
Incluye kit de fijación.

41307 **2** **TOALLERO 60 WCA** **230,00€**

600x57x20mm / 1.5Kg
Toallero en latón cromado. Colores disponibles: **níquel**.
Incluye kit de fijación.

41307 **2** **TOALLERO 60 WCA** **249,00€**

600x57x20mm / 1.5Kg
Toallero en latón cromado.
Colores disponibles: **cobre, dorado o grafito**.
Incluye kit de fijación.

41308 **3** **TOALLERO 80 WCA** **173,00€**

800x57x20mm / 1.6Kg
Toallero en latón cromado.
Incluye kit de fijación.

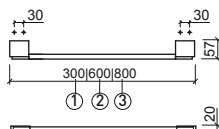

Referencia	Descripción	€ Cromo
------------	-------------	---------

41326 **1** **TOALLERO CURVO 30 WCA** **150,00€**

300x84x95mm / 1.0Kg
Toallero en latón cromado.
Incluye kit de fijación.

41327 **2** **TOALLERO CURVO 60 WCA** **165,00€**

600x84x95mm / 1.2Kg
Toallero en latón cromado.
Incluye kit de fijación.

41328 **3** **TOALLERO CURVO 80 WCA** **173,00€**

800x84x95mm / 1.3Kg
Toallero en latón cromado.
Incluye kit de fijación.

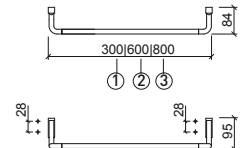

Referencia	Descripción	€ Color	€ Cromo
------------	-------------	---------	---------

41309 **1** **ESCOBILLERO WCA C/ESCOBILLA** **149,00€**

Ø80x389mm / 1.1Kg
Escobillero en latón cromado.

41309 **1** **ESCOBILLERO WCA C/ESCOBILLA** **297,00€**

Ø80x389mm / 1.1Kg
Escobillero en latón cromado.
Colores disponibles: **níquel**.

41309 **1** **ESCOBILLERO WCA C/ESCOBILLA** **325,00€**

Ø80x389mm / 1.1Kg
Escobillero en latón cromado.
Colores disponibles: **cobre, dorado o grafito**.

41319 **2** **ESCOBILLERO WCA SUSPENDIDO** **209,00€**

Ø80x100x486mm / 2.1Kg
Escobillero en latón cromado.
Incluye kit de fijación.

4A2109 **ESCOBILLA** **15,20€**

Colores disponibles: **blanco**.

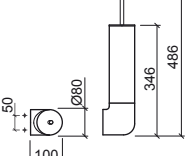
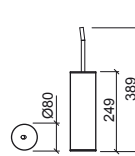

Referencia	Descripción	€ Color	€ Cromo
------------	-------------	---------	---------

41310 **PORTARROLLOS WCA** **94,00€**

170x58x35mm / 0.8Kg
Portarrollos en latón cromado.
Incluye kit de fijación.

41310 **PORTARROLLOS WCA** **121,00€**

170x58x35mm / 0.8Kg
Portarrollos en latón cromado. Colores disponibles: **níquel**.
Incluye kit de fijación.

41310 **PORTARROLLOS WCA** **134,00€**

170x58x35mm / 0.8Kg
Portarrollos en latón cromado.
Colores disponibles: **cobre, dorado o grafito**.
Incluye kit de fijación.

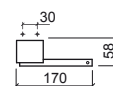

PRESTIGE

Accesorios de baño en latón cromado

Referencia Descripción € Cromo

41100 **JABONERA PRESTIGE** **75,00€**

170x116xØ40mm / 0.8Kg
Jabonera en latón cromado y vidrio mate.
Incluye kit de fijación.



Referencia Descripción € Cromo

41103 **PERCHA PRESTIGE** **26,70€**

Ø40x51mm / 0.1Kg
Percha en latón cromado.
Incluye kit de fijación.



Referencia Descripción € Cromo

41116 **PORTAVASOS/CEPILLOS PRESTIGE** **107,00€**

185x116x114mm / 1.1Kg
Portavasos/cepillos en latón cromado y vidrio mate.
Incluye kit de fijación.

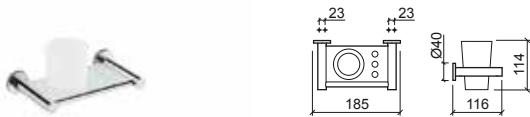

Referencia Descripción € Cromo

41106 ① **TOALLERO 40 PRESTIGE** **65,00€**

412x76xØ40mm / 0.6Kg
Toallero en latón cromado.
Incluye kit de fijación.

41107 ② **TOALLERO 50 PRESTIGE** **66,00€**

512x76xØ40mm / 0.6Kg
Toallero en latón cromado.
Incluye kit de fijación.

41108 ③ **TOALLERO 60 PRESTIGE** **68,00€**

630x76xØ40mm / 0.6Kg
Toallero en latón cromado.
Incluye kit de fijación.



Referencia Descripción € Cromo

41113 **PORTAVASOS PRESTIGE** **99,00€**

169x116x114mm / 1.0Kg
Portavasos en latón cromado y vidrio mate.
Incluye kit de fijación.



LEYENDA.

En caja

PRESTIGE

Accesorios de baño en latón cromado

Referencia Descripción € Cromo

41115 TOALLERO CON ANILLA PRESTIGE 51,00€

☞ Ø205x76x220mm / 0.4Kg
Toallero con anilla en latón cromado.
Incluye kit de fijación.

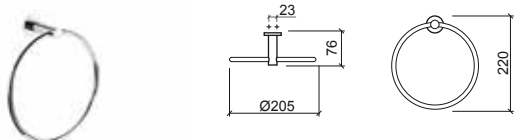

Referencia Descripción € Cromo

41110 PORTARROLLOS PRESTIGE 43,60€

☞ 143x76x84mm / 0.4Kg
Portarrollos en latón cromado.
Incluye kit de fijación.

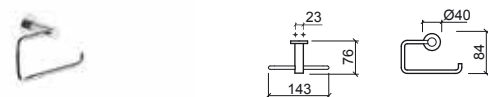

Referencia Descripción € Cromo

41114 TOALLERO DOBLE PRESTIGE 93,00€

☞ 416x76x113mm / 0.9Kg
Toallero doble en latón cromado.
Incluye kit de fijación.

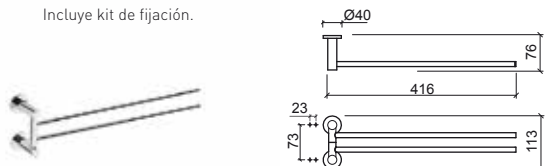

Referencia Descripción € Cromo

41120 PORTARROLLOS C/TAPA PRESTIGE 49,70€

☞ 143x153x94mm / 0.5Kg
Portarrollos c/tapa en latón cromado.
Incluye kit de fijación.

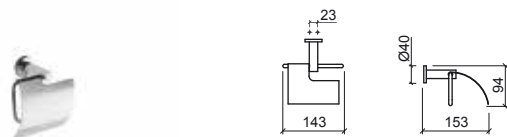

Referencia Descripción € Cromo

41104 ESTANTE PRESTIGE 113,00€

☞ 630x136xØ40mm / 1.9Kg
Estante en latón cromado y vidrio mate.
Incluye kit de fijación.



Referencia Descripción € Cromo

41109 ① ESCOBILLERO PRESTIGE C/ESCOBILLA 102,00€

☞ 165x116x400mm / 1.7Kg
Escobillero en latón cromado y vidrio mate.
Incluye kit de fijación.

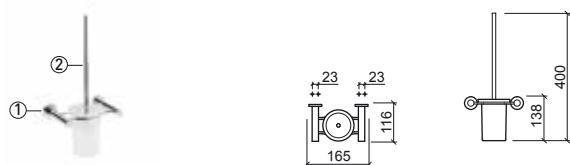

41011 ② ESCOBILLA PRESTIGE 31,00€

☞ 0.2Kg
Escobilla en latón cromado.

LEYENDA.

☞ En caja

Referencia Descripción € Cromo

41000 **JABONERA ALFA** **59,00€**

170x110x23mm / 0.8Kg
Jabonera en latón cromado y vidrio mate.
Incluye kit de fijación.



Referencia Descripción € Cromo

41003 **PERCHA ALFA** **17,00€**

Ø20x45mm / 0.1Kg
Percha en latón cromado.
Incluye kit de fijación.



Referencia Descripción € Cromo

41016 **PORTAVASOS/CEPILLOS ALFA** **95,00€**

185x110x114mm / 1.0Kg
Portavasos/cepillos en latón cromado y vidrio mate.
Incluye kit de fijación.



Referencia Descripción € Cromo

41006 ① **TOALLERO 40 ALFA** **47,20€**

412x20x71mm / 0.5Kg
Toallero en latón cromado.
Incluye kit de fijación.

41007 ② **TOALLERO 50 ALFA** **49,70€**

512x20x71mm / 0.5Kg
Toallero en latón cromado.
Incluye kit de fijación.

41008 ③ **TOALLERO 60 ALFA** **51,00€**

612x20x71mm / 0.5Kg
Toallero en latón cromado.
Incluye kit de fijación.

Referencia Descripción € Cromo

41013 **PORTAVASOS ALFA** **83,00€**

170x110x114mm / 0.9Kg
Portavasos en latón cromado y vidrio mate.
Incluye kit de fijación.

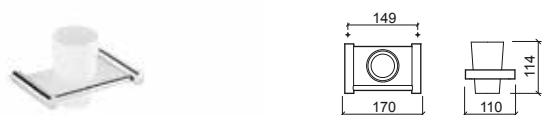

ALFA

Accesorios de baño en latón cromado

Referencia Descripción € Cromo

41015 **TOALLERO CON ANILLA ALFA** **43,60€**

☞ Ø205x70x210mm / 0.3Kg
Toallero con anilla en latón cromado.
Incluye kit de fijación.

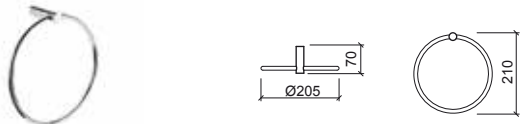

Referencia Descripción € Cromo

41010 **PORTARROLLOS ALFA** **33,90€**

☞ 143x70x84mm / 0.4Kg
Portarrollos en latón cromado.
Incluye kit de fijación.



Referencia Descripción € Cromo

41114 **TOALLERO DOBLE ALFA** **93,00€**

☞ 416x76x113mm / 0.9Kg
Toallero doble en latón cromado.
Incluye kit de fijación.

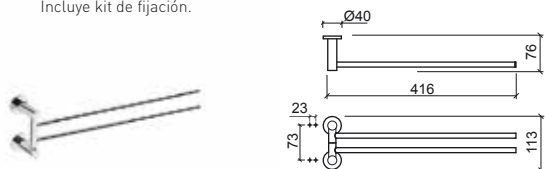

Referencia Descripción € Cromo

41020 **PORTARROLLOS C/TAPA ALFA** **42,40€**

☞ 143x147x84mm / 0.5Kg
Portarrollos c/tapa en latón cromado.
Incluye kit de fijación.

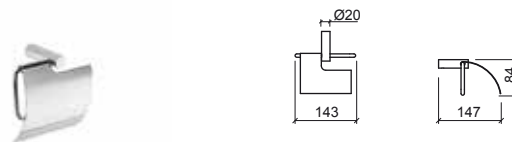

Referencia Descripción € Cromo

41004 **ESTANTE ALFA** **95,00€**

☞ 630x130x21mm / 1.8Kg
Estante en latón cromado y vidrio mate.
Incluye kit de fijación.



Referencia Descripción € Cromo

41009 **ESCOBILLERO ALFA C/ESCOBILLA** **87,00€**

☞ 165x110x400mm / 1.6Kg
Escobillero en latón cromado y vidrio mate.
Incluye kit de fijación.

41011 **ESCOBILLA ALFA** **31,00€**

☞ 0.2Kg
Escobilla en latón cromado.

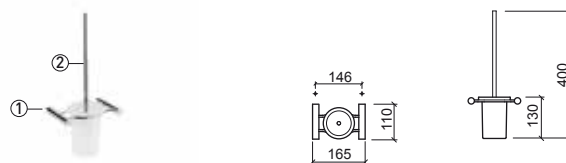

LEYENDA.

☞ En caja

Referencia Descripción € Blanco

41539 DOSIFICADOR DE PARED LUXE 0.45L 27,10€

110x99x155mm / 0.3Kg
 Dosificador en ABS. Incluye kit de fijación.
 1ml por dosis.

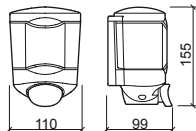

Referencia Descripción € Cromo

41513 PORTAVASOS LUXE 46,00€

Ø68x108x95mm / 0.4Kg
 Soporte en latón cromado y vaso en vidrio translúcido.
 Incluye kit de fijación.

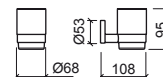

Referencia Descripción € Blanco

41540 DOSIFICADOR DE PARED LUXE 1L 30,50€

110x99x400mm / 0.1Kg
 Dosificador en ABS. Incluye kit de fijación.
 1ml por dosis.

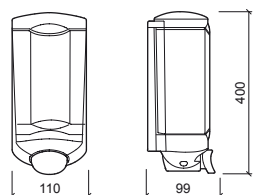

Referencia Descripción € Cromo

41514 TOALLERO DE BAÑERA LUXE 164,00€

603x289x164mm / 2.3Kg
 Toallero en inox.
 Incluye kit de fijación.

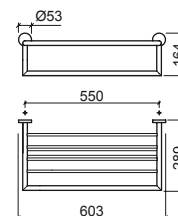

Referencia Descripción € Cromo

41512 DOSIFICADOR DE PARED LUXE 0.85L 129,00€

105x115x182mm / 0.3Kg
 Dosificador en inox. Incluye kit de fijación.

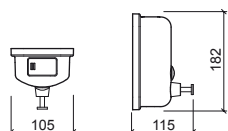

Referencia Descripción € Latón

41507 ① TOALLERO 45 LUXE 65,00€

453X91X53mm / 0.5Kg
 Toallero en latón cromado.
 Incluye kit de fijación.

41508 ② TOALLERO 60 LUXE 83,00€

603X91X53mm / 0.6Kg
 Toallero en latón cromado.
 Incluye kit de fijación.

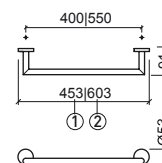

Referencia Descripción € Blanco

41537 DOSIFICADOR DE PARED LUXE 1.1L C/INFRARROJOS Y PILAS 131,00€

140x107x235mm / 0.8Kg
 Dosificador en ABS. Incluye kit de fijación.
 Alimentación: 4 pilas 1.5V LR6 (AA). 1ml por dosis.

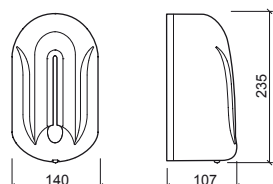

Referencia Descripción € Cromo

41505 PERCHA LUXE 26,90€

25x37x81mm
 Percha en inox.

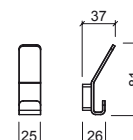

LUXE

Accesorios de baño para hotel

Referencia Descripción € Cromo

41523 PERCHA DOBLE LUXE 27,20€

55x53x58mm / 0.1Kg
Percha en latón cromado.
Incluye kit de fijación.



Referencia Descripción € Cromo

41542 DISPENSADOR DE TOALLAS LUXE 115,00€

283x100x263mm / 1.7Kg
Dispensador en inox.
Incluye kit de fijación.

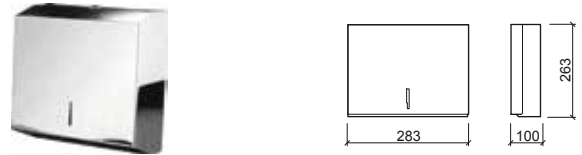

Referencia Descripción € Cromo

41544 DISPENSADOR DE PAPEL HIGIÉNICO LUXE 115,00€

250x115x270mm / 1.6Kg
Dispensador en inox con sistema antivandalismo.
Incluye kit de fijación.

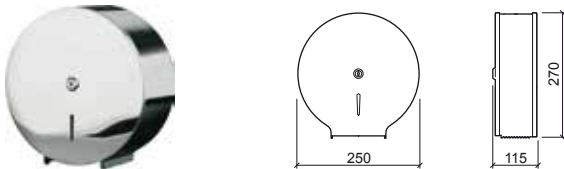

Referencia Descripción € Blanco

41549 DISPENSADOR DE TOALLAS AUTO CORTANTE LUXE 282,00€

309x252x398mm / 3.0Kg
Dispensador en ABS.
Incluye kit de fijación.

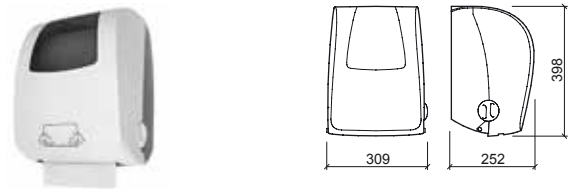

Referencia Descripción € Cromo

41501 CESTA JABONERA RECTANGULAR LUXE 83,00€

270x130x63mm / 0.4Kg
Cesta en latón cromado.
Incluye kit de fijación.

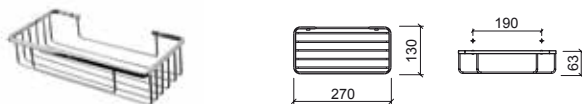

Referencia Descripción € Blanco

41541 DISPENSADOR DE TOALLAS LUXE 42,40€

265x110x340mm / 0.9Kg
Dispensador en ABS.
Incluye kit de fijación.

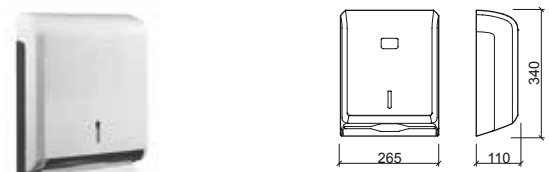

Referencia Descripción € Cromo

41502 CESTA JABONERA DE RINCÓN LUXE 65,00€

310x246x67mm / 0.6Kg
Cesta en latón cromado.
Incluye kit de fijación.

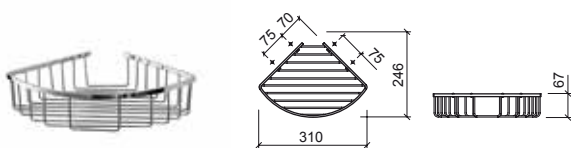

Referencia Descripción € Blanco

41543 DISPENSADOR DE PAPEL HIGIÉNICO LUXE 30,50€

245x120x275mm / 0.8Kg
Dispensador en ABS.
Incluye kit de fijación.



LEYENDA.

En caja

Referencia	Descripción	€ Cromo	€ Negro
------------	-------------	---------	---------

41522 **PAPELERA LUXE** **56,00€** **73,00€**
 ☐ Ø208x273x284mm / 1.3Kg
 Papelera en inox en **cromado** o **negro**. Balda interior de plástico.
 Capacidad: 5 litros.

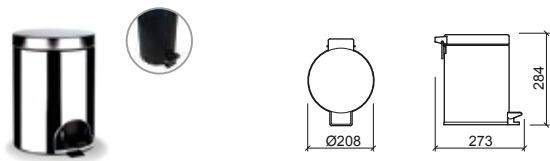

Referencia	Descripción	€ Cromo	€ Negro
------------	-------------	---------	---------

41545 **ESPEJO DE AUMENTO REDONDO DOBLE CARA LUXE** **118,00€** **137,00€**
 ☐ 245x305x310mm / 1.2Kg
 Espejo de aumento de doble cara en latón en **cromado** o **negro**.
 Incluye kit de fijación.

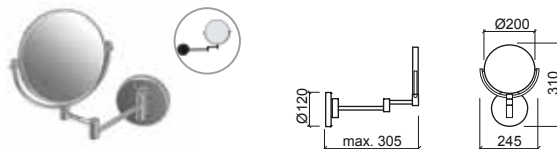

Referencia	Descripción	€ Blanco
------------	-------------	----------

41532 **SECADOR DE MANOS AUTOMÁTICO 1200W LUXE** **1.350,00€**
 ☐ 343x232x430mm / 13.2Kg
 Secador de manos con vaso de aluminio con sistema antivandalismo.
 Incluye kit de fijación.

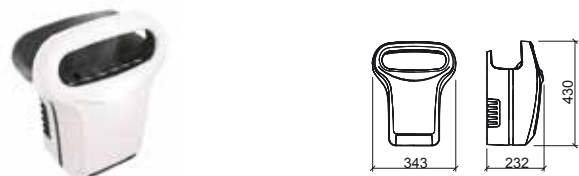

Referencia	Descripción	€ Cromo
------------	-------------	---------

41546 **ESPEJO DE AUMENTO CUADRADO LUXE** **196,00€**
 ☐ 180x340x270mm / 1.1Kg
 Espejo de aumento en latón cromado.
 Incluye kit de fijación.

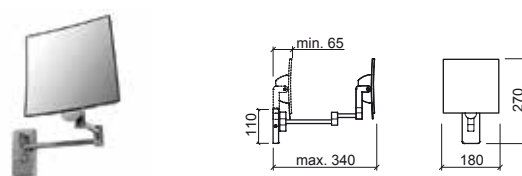

Referencia	Descripción	€ Cromo
------------	-------------	---------

41555 **SECADOR DE MANOS AUTOMÁTICO 1200W C/LED LUXE** **697,00€**
 ☐ 232x194x285mm / 4.3Kg
 Secador de manos c/ LED en aluminio con sistema antivandalismo.
 Incluye kit de fijación.

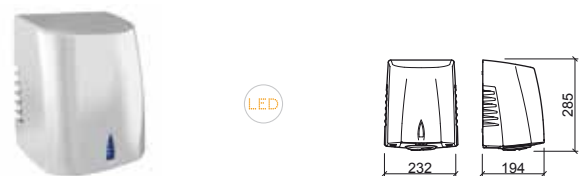

Referencia	Descripción	€ Cromo
------------	-------------	---------

41547 **ESPEJO DE AUMENTO CUADRADO LUXE C/LUMINACIÓN LED** **250,00€**
 ☐ 180x340x270mm / 1.2Kg
 Espejo en latón cromado con iluminación LED.
 Fuente de alimentación: pila litio 3.6V.
 Incluye pila y kit de fijación.

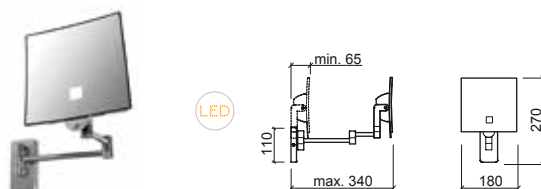

Referencia	Descripción	€ Blanco	€ Cromo
------------	-------------	----------	---------

41534 **SECADOR DE MANOS AUTOMÁTICO 2600W LUXE** **493,00€** **521,00€**
 ☐ 265x149x302mm / 3.1Kg
 Secador en ABS con acabado en **blanco** o **cromado**.
 Incluye kit de fijación.



Referencia	Descripción	€ Crema
------------	-------------	---------

41557 **CAMBIADOR PAÑALES HORIZONTAL LUXE** **690,00€**
 ☐ 895x102x508mm / 10.0Kg

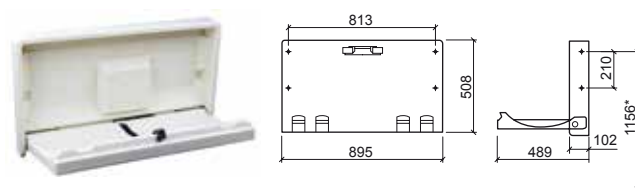

LEYENDA.

LED Iluminación LED ☐ En caja

LUXE

Accesorios de baño para hotel

Referencia Descripción € Blanco

41535 SECADOR DE CABELLO 1200W LUXE 76,00€
 100x190x150mm / 0.6Kg

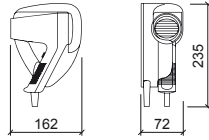

Referencia Descripción € Cromo

41510 PORTARROLLOS LUXE 60,00€
 169x94x54mm / 0.2Kg
 Portarrollos en latón cromado.
 Incluye kit de fijación.

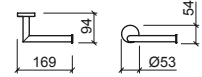

Referencia Descripción € Blanco

41536 SECADOR DE CABELLO ABS 1600W LUXE 119,00€
 197X135X155mm / 0.7Kg

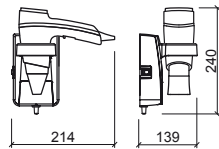

Referencia Descripción € Cromo

41511 PORTARROLLOS DE RESERVA LUXE 83,00€
 Ø60x111x248mm / 0.4Kg
 Portarrollos en latón cromado.
 Incluye kit de fijación.

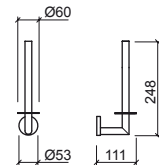

Referencia Descripción € Blanco € Negro

41556 SECADOR DE CABELLO 1000W LUXE 246,00€ 308,00€
 140x150x230mm / 11.3Kg
 Manguera flexible de 45 cm extensible hasta 1,35m.
 Incluye kit de fijación. En blanco o negro.

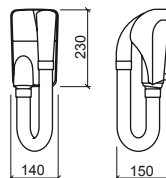

Referencia Descripción € Cromo

491500 CONJUNTO DE ACCESORIOS LUXE 261,00€
 Incluye Percha doble Ref. 41523, Portarrollos Ref. 41510, Escobillero c/escobilla Ref. 41509, Toallero 45 Ref. 41507 y Toallero 60 Ref. 41508.



Referencia Descripción € Blanco € Cromo

41509 ESCOBILLERO LUXE C/ESCOBILLA 109,00€
 Ø83x102x323mm / 0.8Kg
 Escobillero en latón cromado y escobilla en latón cromado y ABS.

4A2109 ESCOBILLA 15,20€

Colores disponibles: blanco.

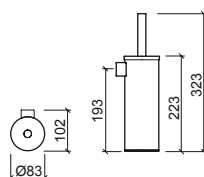

LEYENDA.

En caja







Fregaderos

- 367 Lusitano
- 368 Troia
- 368 Belfast
- 369 Cuba & Plano
- 370 Tribo
- 370 Utility
- 371 Reno XS
- 371 Reno
- 372 Valet XS NEW
- 372 Valet
- 375 Farmhouse XS
- 376 Farmhouse
- 376 Farmhouse XL NEW

377 Componentes

Grifería

- 379 Torus
- 380 Tube
- 381 Alfa
- 382 Kopa
- 382 Mixa
- 383 Start
- 383 Easy
- 384 Cetus Basic
- 384 Advance
- 385 Master 40



Referencia	Descripción	€ Blanco
7220	FREGADERO LUSITANO 1 CUBA 850x500x225mm / 26.6Kg / Piezas palet BL=10 Fregadero para cocina en gres sin rebosadero. Válvula compatible Ø90 Ref. 4714. Plano de corte: 810x460mm. Orificios pre-troquelados. Tapa orificios Ref. 47221. Dimensiones de la cuba: 340x370x200mm.	297,00€

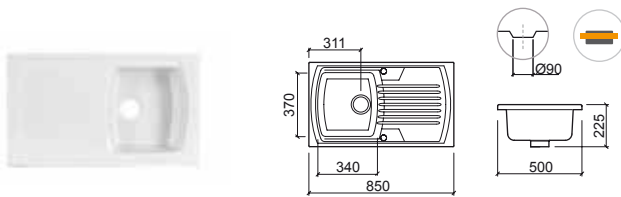

Referencia	Descripción	€ Blanco
7222	FREGADERO LUSITANO 2 CUBAS 1205x500x222mm / 40.6Kg / Piezas palet BL=06 Fregadero para cocina en gres sin rebosadero. Válvula compatible Ø90 Ref. 4716. Plano de corte: 1170x465mm. Orificios pre-troquelados. Tapa orificios Ref. 47221. Dimensiones de las cubas: 335x373x200mm.	429,00€

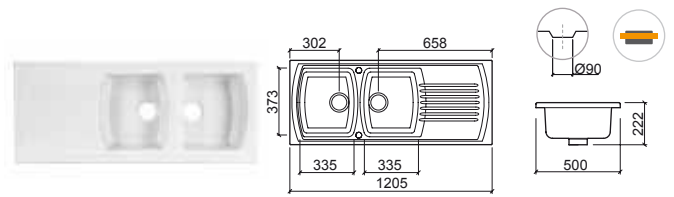

Referencia	Descripción	€ Blanco
7221	FREGADERO LUSITANO 1 CUBA 1/2 995x497x235mm / 32.9Kg / Piezas palet BL=08 Fregadero para cocina en gres sin rebosadero. Válvula compatible Ø90 Ref. 4821. Plano de corte: 950x460mm. Orificios pre-troquelados. Tapa orificios Ref. 47221. Dimensiones de la 1 cuba: 330x370x215mm. Dimensiones de la 1/2 cuba: 135x253x128mm.	347,00€

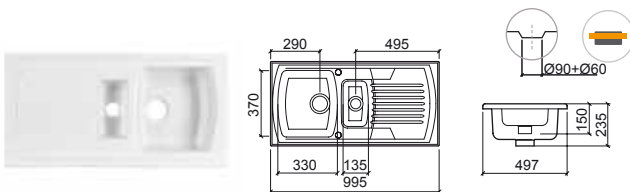

Referencia	Descripción	€ Blanco
7223	FREGADERO LUSITANO 2 CUBAS SIN ESCURRIDOR 860x500x220mm / 30.7Kg / Piezas palet BL=10 Fregadero para cocina en gres sin rebosadero. Válvula compatible Ø90 Ref. 4716. Plano de corte: 810x460mm. Orificios pre-troquelados. Tapa orificios Ref. 47221.	317,00€

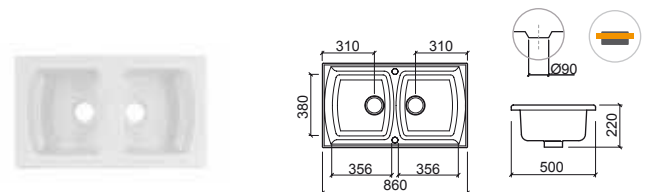

LEYENDA.

 Encastrar por arriba

BL. BLANCO

TROIA



Referencia	Descripción	€ Blanco	€ Color
7071	FREGADERO TROIA 1 CUBA 1/2 1125x500x215mm / 34.7Kg Fregadero para cocina en gres con rebosadero y embellecedor. Válvula compatible Ø62 Ref. 4707. Orificios pre-troquelados. Tapa orificios Ref. 47221. Plano de corte: 1095x475mm. Dimensiones de 1 cuba: 382x378x191mm. Dimensiones de la 1/2 cuba: 270x378x191mm. Colores disponibles: blanco (00), granito ceniza (30), granito beige claro (33), granito azul (34) y granito naranja (35).	310,00€	358,00€

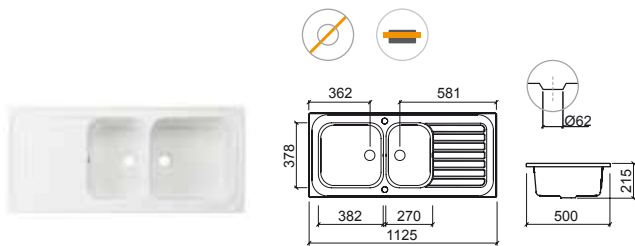

BELFAST



Referencia	Descripción	€ Blanco	€ Color
7400V	FREGADERO BELFAST C/VÁLVULA 595x455x275mm / 32.8Kg / Piezas palet BL=21 Fregadero para cocina en gres con rebosadero. Válvula incluida Ø62 Ref. 4740. Sifón compatible Ref. 4730. Dimensiones de la cuba: 535x395x222mm. Colores disponibles: blanco (00) y antracita mate (38).	326,00€	536,00€

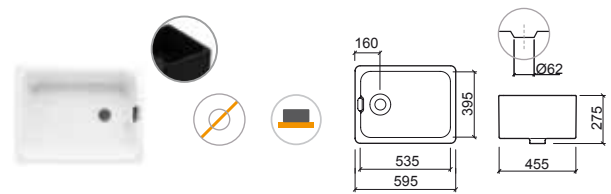

LEYENDA.



Sobre encimera



Sin orificio para grifería

BL. BLANCO / COL. COLOR

CUBA & PLANO



Referencia Descripción € Blanco

7200 **FREGADERO CUBA** **163,00€**

☞ Ø445x195mm / 9.8Kg / Piezas palet BL=20
Fregadero para cocina en gres sin rebosadero.
Válvula compatible Ø55 Ref. 4740. Sifón compatible Ref. 4730.
Plano de corte: Ø410mm.

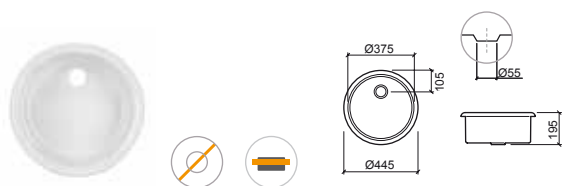

Referencia Descripción € Blanco

7210 **FREGADERO PLANO** **112,00€**

☞ Ø435x70mm / 5.5Kg / Piezas palet BL=20
Fregadero para cocina en gres sin rebosadero.
Válvula compatible Ø55 Ref. 4740. Sifón compatible Ref. 4730.
Plano de corte: Ø410mm.

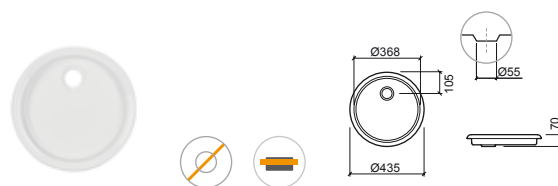

LEYENDA.

 Sin orificio para grifería

 Encastrar por arriba

BL. BLANCO

TRIBO



Referencia	Descripción	€ Blanco
------------	-------------	----------

109900	TRIBO 60	293,00€
---------------	-----------------	----------------

597x425x380mm / 40.0Kg
 Fregadero para cocina en gres sin rebosadero.
No compatible con VDA.
 Plano de corte: Ø150mm. Dimensiones de la cuba: 562x387x312mm.

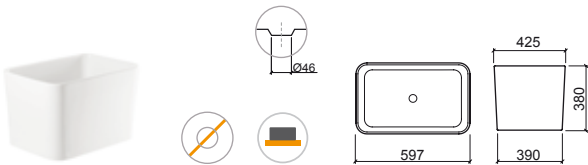

UTILITY



Referencia	Descripción	€ Blanco	€ Color
------------	-------------	----------	---------

7410V	FREGADERO UTILITY 505 C/VALVULA	225,00€	
--------------	--	----------------	--

510x506x235mm / 17.1Kg
 Fregadero encastrable por arriba en gres con rebosadero redondo y orificio para grifería. Válvula incluida Ø46 Ref. 4V91.
 Sifón compatible (no incluido) Ref. 4V95.
 Plano de corte: 486x482mm. Dimensiones de la cuba: 449x357x210mm.

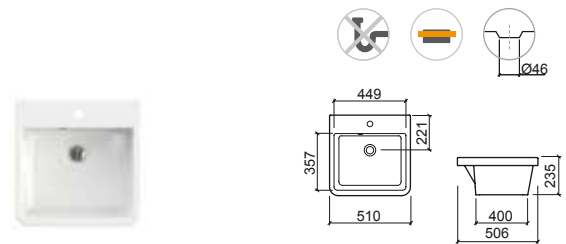

Referencia	Descripción	€ Blanco
------------	-------------	----------

7411V	FREGADERO UTILITY 655 C/VALVULA	255,00€
--------------	--	----------------

660x506x236mm / 22.0Kg
 Fregadero encastrable por arriba en gres con rebosadero redondo y orificio para grifería. Válvula incluida Ø45 Ref. 4V91.
 Sifón compatible (no incluido) Ref. 4V95.
 Plano de corte: 631x446mm. Dimensiones de la cuba: 599x357x210mm.

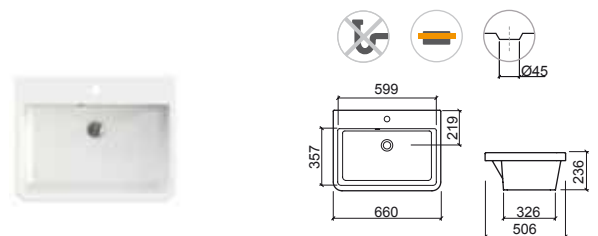

LEYENDA.

Sifón no incluido
 Sin orificio para grifería
 Encastrar por arriba
 Encastrar por abajo
 Sobre encimera

BL. BLANCO

RENO XS



RENO



Referencia	Descripción	€ Blanco	€ Color
------------	-------------	----------	---------

7313V **FREGADERO RENO XS 1 CUBA C/VÁLVULA** **321,00€**
 850x500x215mm
 Fregadero encastrable por arriba en gres con rebosadero redondo.
Variantes disponibles:
 Fregadero 1 cuba reversible c/2 orificios pre-troquelados c/válvula Ref. 7313RV.
 Fregadero 1 cuba derecho c/válvula Ref. 7313DV.
 Fregadero 1 cuba izquierdo c/válvula Ref. 7313EV.
 Válvula incluida Ø90 Ref. 4738. Sifón compatible (no incluido) Ref. 4701.
 Tapa orificios compatible (no incluido) Ref. 47221.
 Plano de corte: 830x470mm. Dimensiones de la cuba: 415x415x190mm.
 Colores disponibles: **blanco mate** (60) y **negro mate** (26).

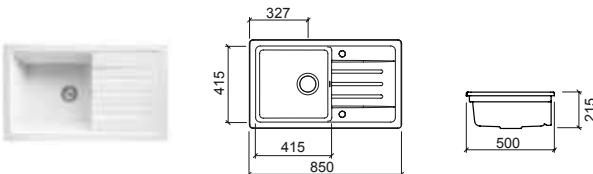

Referencia	Descripción	€ Blanco	€ Color
------------	-------------	----------	---------

7310V **FREGADERO RENO 1 CUBA C/VÁLVULA** **326,00€**
 1000x500x210mm / 30.4Kg / Piezas palet BL=16
 Fregadero encastrable por arriba en gres con rebosadero redondo.
Variantes disponibles:
 Fregadero 1 cuba reversible c/2 orificios pre-troquelados c/válvula Ref. 7310V.
 Fregadero 1 cuba derecho c/válvula Ref. 7310DV.
 Fregadero 1 cuba izquierdo c/válvula Ref. 7310EV.
 Válvula incluida Ø90 Ref. 4738. Sifón compatible (no incluido) Ref. 4701.
 Tapa orificios compatible (no incluido) Ref. 47221.
 Plano de corte: 970x470mm. Dimensiones de la cuba: 447x412x190mm.

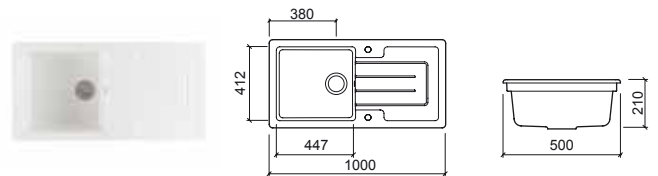

Referencia	Descripción	€ Blanco
------------	-------------	----------

7311V **FREGADERO RENO 1 CUBA 1/2 C/VÁLVULA** **414,00€**
 1000x500x210mm / 33.0 Kg / Piezas palet BL=16
 Fregadero encastrable por arriba en gres sin rebosadero.
Variantes disponibles:
 Fregadero 1 cuba 1/2 reversible c/2 orificios pre-troquelados c/válvula Ref. 7311V.
 Fregadero 1 cuba 1/2 derecho c/válvula Ref. 7311DV.
 Fregadero 1 cuba 1/2 izquierdo c/válvula Ref. 7311EV.
 Válvula incluida Ø90 Ref. 4703. Sifón compatible (no incluido) Ref. 4703.
 Tapa orificios compatible (no incluido) Ref. 47221.
 Plano de corte: 970x470mm. Dimensiones de la 1 cuba: 340x415x190mm.
 Dimensiones 1/2 cuba: 170x295x142mm.
 Colores disponibles: **blanco mate** (60) y **negro mate** (26).

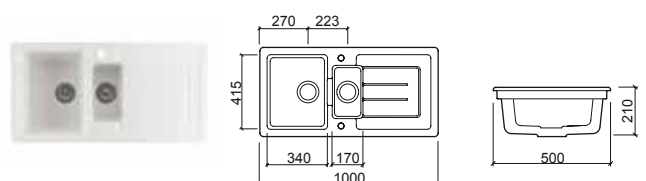

LEYENDA.

- Sin orificio para grifería
- Encastrar por arriba
- Sifón no incluido

BL. BLANCO

VALET XS



Referencia	Descripción	€ Blanco	€ Cromo
7390V	FREGADERO VALET 1 CUBA 1/2 46x46 CUADRADO C/VÁLVULA 555x430x220mm Fregadero para cocina de arcilla refractaria. Válvula incluida Ø90 Ref. 4736. Sifón compatible Ref. 4704. No incluye Kit de Fijación [Ref. 45]. Plano de corte [encastrar por arriba]: 535x410mm. Plano de corte [encastrar por abajo]: 485x360mm. Dimensión 1 cubeta: 330x370x195mm. Dimensión 1/2 cubeta: 150x370x195mm.	320,00€	
4704	SIFÓN PARA LAVAVAJILLAS 1 CUBA 1/2 0.4Kg	12,00€	
45	KIT DE FIJACIÓN P/FREGADERO ENCASTRAR P/ABAJO 0.3Kg Kit de fijación para fregadero de encastrar por abajo.		9,40€

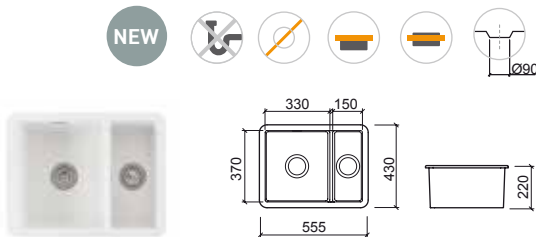

VALET



Referencia	Descripción	€ Blanco	€ Color
7340V	FREGADERO VALET 1 CUBA 46x46 CUADRADO C/VÁLVULA 462x462x220mm / Piezas palet BL=28 Fregadero para cocina en gres. Válvula incluida Ø90 Ref. 473511. Sifón compatible Ref. 4701. No incluye kit de fijación [Ref. 45]. Compatible con Rejilla Ref. 4A340. Plano de corte [encastrar por arriba]: 440x440mm. Plano de corte [encastrar por abajo]: 390x390mm. Dimensiones de la cuba: 400x400x195mm. Colores disponibles: blanco mate (60) y negro mate (26).	234,00€	
4A340	REJILLA 374x374x28mm Rejilla en acero inoxidable.		54,00€
4701	SIFÓN PARA FREGADERO 1 CUBA 46x46 CUADRADO 0.2Kg	7,10€	
45	KIT DE FIJACIÓN P/FREGADERO ENCASTRAR P/ABAJO 0.3Kg Kit de fijación para fregadero de encastrar por abajo.		9,40€

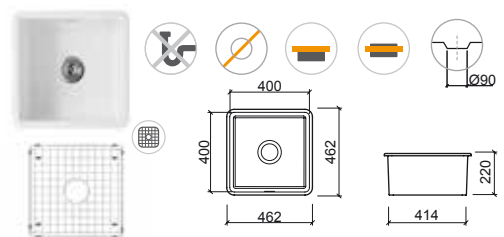

Referencia	Descripción	€ Blanco	€ Cromo
7330V	FREGADERO VALET 1/2 CUBA 24x46 C/VÁLVULA 237x462x223mm / Piezas palet BL=42 Fregadero para cocina en gres. Válvula incluida Ø90 Ref. 4735. Sifón compatible Ref. 4701. No incluye kit de fijación [Ref. 45]. Compatible con Escurridor Ref. 4A330. Dimensiones de la cuba: 174x400x197mm. [-] Consultar disponibilidad.	165,00€	
4A330	ESCURRIDOR 442x209x144mm Escurridor en acero inoxidable.		54,00€
4701	SIFÓN PARA FREGADERO 1/2 CUBA 0.2Kg	7,10€	
45	KIT DE FIJACIÓN P/FREGADERO ENCASTRAR P/ABAJO 0.3Kg Kit de fijación para fregadero de encastrar por abajo.		9,40€

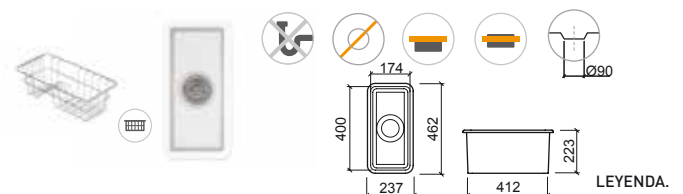

Rejilla
 Sifón no incluido
 Sin orificio para grifería
 Encastrar por arriba
 Encastrar por abajo

BL. BLANCO



Referencia	Descripción	€ Blanco	€ Cromo
7380V	FREGADERO VALET 1 CUBA Ø44 CIRCULAR C/VALVULA ☞ Ø445xØ380x197mm / Piezas palet BL=28 Fregadero para cocina en gres. Válvula incluida Ø90 Ref. 4738. Sifón compatible Ref. 4701. No incluye kit de fijación (Ref. 45). Dimensiones de la cuba: Ø385x174mm.	213,00€	
4701	SIFÓN PARA FREGADERO 1 CUBA ☞ 0.2Kg	7,10€	
45	KIT DE FIJACIÓN P/FREGADERO ENCASTRAR P/ABAJO ☞ 0.3Kg Kit de fijación para fregadero de encastrar por abajo.		9,40€

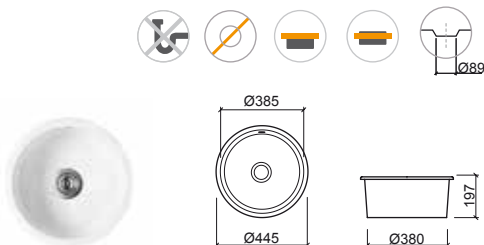

Referencia	Descripción	€ Blanco	€ Color
7350V	FREGADERO VALET 1 CUBA 60x46 RECTANGULAR C/VALVULA ☞ 601x462x222mm / Piezas palet BL=20 Fregadero para cocina en gres. Válvula incluida Ø90 Ref. 4735. Sifón compatible Ref. 4701. No incluye kit de fijación (Ref. 45). Compatible con Rejilla Ref. 4A350. Plano de corte [encastrar por arriba]: 575x440mm. Plano de corte [encastrar por abajo]: 532x392mm. Dimensiones de la cuba: 540x401x195mm. Colores disponibles: blanco mate (60) y negro mate (26).	343,00€	
4A350	REJILLA ☞ 512x377x28mm Rejilla en acero inoxidable.		59,00€
4701	SIFÓN PARA FREGADERO 1 CUBA ☞ 0.2Kg	7,10€	
45	KIT DE FIJACIÓN P/FREGADERO ENCASTRAR P/ABAJO ☞ 0.3Kg Kit de fijación para fregadero de encastrar por abajo.		9,40€

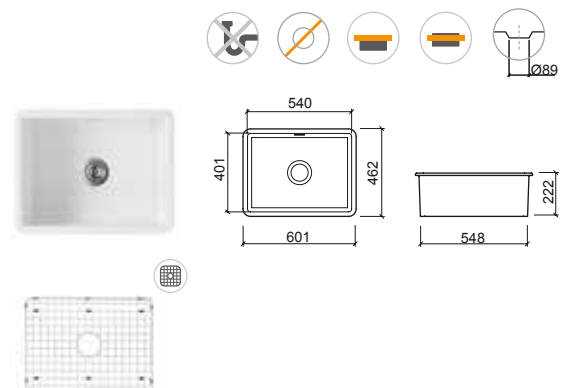

LEYENDA.

- Sin orificio para grifería
- Encastrar por arriba
- Encastrar por abajo
- Sifón no incluido
- Rejilla
- Escurridor

BL. BLANCO

VALET



Referencia	Descripción	€ Blanco	€ Cromo
7370V	FREGADERO VALET 1 CUBA 1/2 C/VÁLVULA 595x460x220mm / 24.7Kg / Piezas palet BL=20 Fregadero para cocina en gres. Válvula incluida Ø90 Ref. 4736. Sifón compatible Ref. 4704. No incluye kit de fijación (Ref. 45). Compatible con Rejilla Ref. 4A370 y Escurridor Ref. 4A330. Plano de corte [encastrar por arriba]: 575x440mm. Plano de corte [encastrar por abajo]: 532x392mm. Dimensiones 1 cuba: 337x400x195mm. Dimensiones 1/2 cuba: 183x400x195mm.	384,00€	
4A370	REJILLA 373x295x28mm Rejilla en acero inoxidable.	46,00€	
4A330	ESCURRIDOR 442x209x144mm Escurridor en acero inoxidable.	54,00€	
4704	SIFÓN PARA FREGADERO 1 CUBA 1/2 0.4Kg	12,00€	
45	KIT DE FIJACIÓN P/FREGADERO ENCASTRAR P/ABAJO 0.3Kg Kit de fijación para fregadero de encastrar por abajo.	9,40€	

Referencia	Descripción	€ Blanco	€ Cromo
7360V	FREGADERO VALET 1 CUBA 1/3 C/VÁLVULA 596x522x223mm / Piezas palet BL=20 Fregadero para cocina en gres. Válvula incluida Ø90 Ref. 4736. Sifón compatible Ref. 4704. No incluye kit de fijación (Ref. 45). Compatible con Rejilla Ref. 4A360. Dimensiones 1 cuba: 356x460x195mm. Dimensiones 1/3 cuba: 162x363x195mm.	351,00€	
4A360	REJILLA 436x331x28mm Rejilla en acero inoxidable.	54,00€	
4704	SIFÓN PARA FREGADERO 1 CUBA 1/3 0.4Kg	12,00€	
45	KIT DE FIJACIÓN P/FREGADERO ENCASTRAR P/ABAJO 0.3Kg Kit de fijación para fregadero de encastrar por abajo.	9,40€	

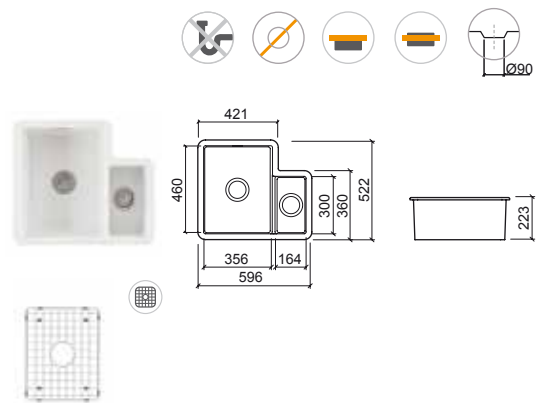
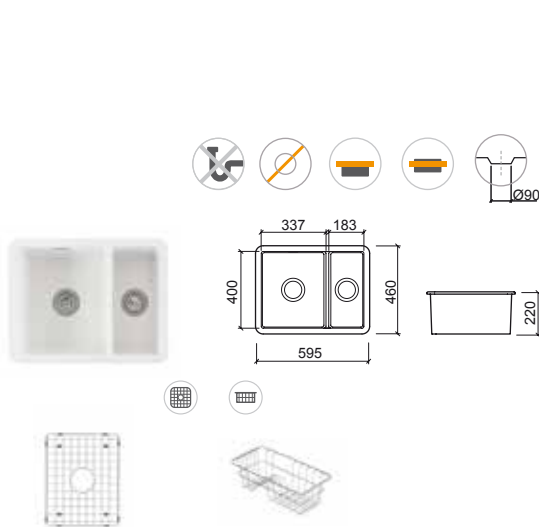

Rejilla
 Sifón no incluido
 Sin orificio para grifería
 Encastrar por arriba
 Encastrar por abajo

LEYENDA.

BL. BLANCO

FARMHOUSE XS



Referencia	Descripción	€ Blanco	€ Cromo
7401V	FREGADERO FARMHOUSE 1 CUBA C/VÁLVULA 795x460x220mm / Piezas palet BL=14 Fregadero para cocina en gres. Válvula incluida Ø90 Ref. 4738. Sifón compatible Ref. 4701. Dimensiones de la cuba: 735x400x197mm.	552,00€	
4A401	REJILLA 681x345x28mm Rejilla en acero inoxidable.		80,00€
4738	VÁLVULA 1 CUBA 0.2Kg		17,00€
4701	SIFÓN PARA FREGADERO 1 CUBA 0.2Kg	7,10€	

Referencia	Descripción	€ Blanco	€ Cromo
7404V	FREGADERO FARMHOUSE XS 1 CUBA C/VÁLVULA 590x458x250mm / 35.5Kg Fregadero para cocina en gres con rebosadero redondo. Válvula incluida Ø90 Ref. 4738. Sifón compatible Ref. 4701. Dimensiones de la cuba: 550x415x230mm.	421,00€	
4738	VÁLVULA 1 CUBA 0.2Kg		17,00€
4701	SIFÓN PARA FREGADERO 1 CUBA 0.2Kg	7,10€	

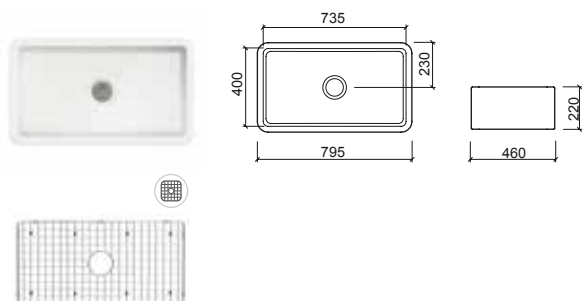
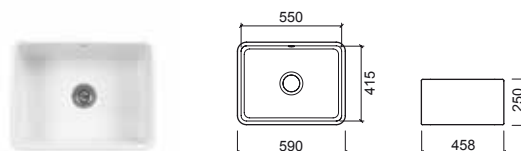

LEYENDA.

- Sin orificio para grifería
- Encastar por arriba
- Encastar por abajo
- Sifón no incluido
- Rejilla

BL. BLANCO

FARMHOUSE



FARMHOUSE XL



Referencia Descripción € Blanco € Cromo

7403V **FREGADERO FARMHOUSE 2 CUBAS C/VALVULA** **646,00€**
 793x491x220mm / Piezas palet BL=14
 Fregadero para cocina en gres. Válvula incluida Ø90 Ref. 470411. Sifón compatible Ref. 4704. Compatible con Rejillas Ref. 4A413 y 4A403. Dimensiones de la cuba: 366x450x195mm.

4A413 **REJILLA** **51,00€**
 405x321x28mm
 Rejilla en acero inoxidable.

4A403 **REJILLA** **51,00€**
 405x321x28mm
 Rejilla en acero inoxidable.

470411 **VÁLVULA 2 CUBAS** **27,90€**
 0.4Kg

4704 **SIFÓN PARA FREGADERO 2 CUBAS** **12,00€**
 0.4Kg

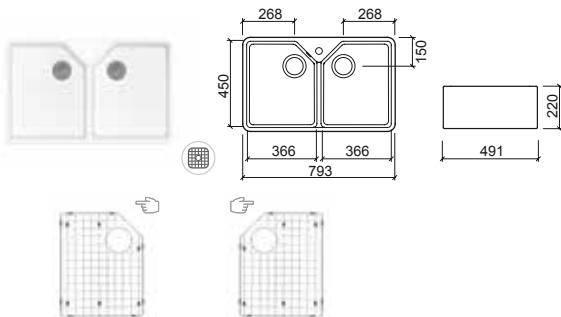

Referencia Descripción € Blanco € Cromo

7402V **FREGADERO FARMHOUSE XL 2 CUBAS C/VALVULA** **670,00€**
 890x456x220mm / 38.0Kg
 Fregadero de cocina en gres con rebosadero redondo. Válvulas incluidas Ø90 Ref. 4738. Sifón compatible Ref. 4701. Dimensiones de la cubeta: 411x415x195mm. [-] Consultar disponibilidad.

4738 **VÁLVULA 1 CUBA** **17,00€**
 0.4Kg

4704 **SIFÓN PARA FREGADERO 2 CUBAS** **12,00€**
 0.4Kg

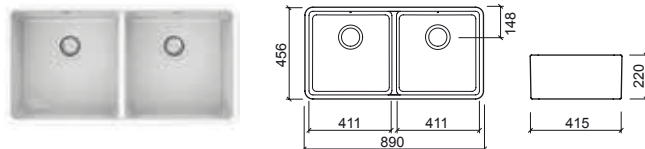

LEYENDA.

Sifón no incluido Sin orificio para grifería Encastar por arriba Encastar por abajo

BL. BLANCO

COMPONENTES

LUSITANO

Referencia	Descripción	€ Blanco	€ Cromo
4714	VÁLVULA 1 CUBA 📦 1.5Kg		21,80€
4821	VÁLVULA 1 CUBA Y 1/2 📦 1.5Kg		33,90€
4716	VÁLVULA 2 CUBAS 📦 1.5Kg		33,90€
47221	TAPA ORIFICIOS 📦 0.1Kg	5,50€	

TROIA

Referencia	Descripción	€ Blanco	€ Cromo
4707	VÁLVULA 📦 0.6Kg		20,60€
47221	TAPA ORIFICIOS 📦 0.1Kg	5,50€	

BELFAST

Referencia	Descripción	€ Blanco	€ Cromo
4740	VÁLVULA MANUAL 📦 0.2Kg		17,00€
4730	SIFÓN PARA FREGADEROS 📦 0.2Kg	12,80€	

CUBA

Referencia	Descripción	€ Blanco	€ Cromo
4740	VÁLVULA MANUAL 📦 0.2Kg		17,00€
4730	SIFÓN PARA FREGADEROS 📦 0.2Kg	12,80€	

PLANO

Referencia	Descripción	€ Blanco	€ Cromo
4740	VÁLVULA MANUAL 📦 0.2Kg		17,00€
4730	SIFÓN PARA FREGADEROS 📦 0.2Kg	12,80€	

RENO

Referencia	Descripción	€ Blanco	€ Cromo
4738	VÁLVULA 1 CUBA 📦 0.2Kg		17,00€
4703	VÁLVULA 1 CUBA Y 1/2 📦 0.3Kg		20,60€
4701	SIFÓN PARA FREGADERO 1 CUBA 📦 0.2Kg	7,10€	
4703	SIFÓN PARA FREGADERO 1 CUBA Y 1/2 📦 0.5Kg	12,00€	

VALET

Referencia	Descripción	€ Blanco	€ Cromo
4735	VÁLVULA 📦 0.2Kg / Compatible con 7330V, 7340V y 7350V.		23,00€
4738	VÁLVULA 1 CUBA Ø44 CIRCULAR 📦 0.2Kg		17,00€
4736	VÁLVULA 📦 0.4Kg / Compatible con 7360V y 7370V.		31,50€
4701	SIFÓN 📦 0.2Kg / Compatible con 7330V, 7340V, 7350V y 7380V.	7,10€	
4704	SIFÓN 📦 0.4Kg / Compatible con 7360V y 7370V.	12,00€	
4A303	CONJ. 2 TOPES LATERALES + 2 PIES P/REJILLAS 📦	3,70€	
45	KIT DE FIJACIÓN ENCASTRAR P/ABAJO 📦 0.3Kg	9,40€	

FARMHOUSE

Referencia	Descripción	€ Blanco	€ Cromo
4738	VÁLVULA 1 CUBA Ø44 CIRCULAR 📦 0.2Kg		17,00€
4704	VÁLVULA 2 CUBAS 📦 0.4Kg		27,90€
4701	SIFÓN PARA FREGADERO 1 CUBA 📦 0.2Kg	7,10€	
4704	SIFÓN PARA FREGADERO 2 CUBAS 📦 0.4Kg	12,00€	
4A303	CONJ. 2 TOPES LATERALES + 2 PIES P/REJILLA 📦	3,70€	

LEYENDA.

📦 En caja



Referencia Descripción € Cromo

5373001 MEZCLADOR MONOMANDO TORUS C/CAÑO GIRATORIO **424,00€**
 ☞ Ø50x255x440mm / 3.1Kg
 Incluye flexos C/F inox y kit de fijación.
 Presión a 3 Bar con apertura 50% (25% fría + 25% caliente): 4.5l/m
 Presión a 3 Bar con apertura total (50% fría + 50% caliente): 9l/m

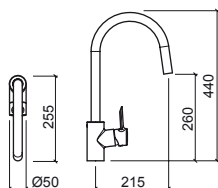

Referencia Descripción € Cromo

5374001 MEZCLADOR MONOMANDO TORUS C/CAÑO GIRATORIO C/MUELLE **501,00€**
 ☞ Ø50x265x445mm / 3.5Kg
 Incluye flexos C/F inox y kit de fijación.
 Presión a 3 Bar con apertura 50% (25% fría + 25% caliente): 4.5l/m
 Presión a 3 Bar con apertura total (50% fría + 50% caliente): 9l/m

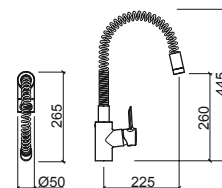

Referencia Descripción € Cromo

5373101 MEZCLADOR MONOMANDO TORUS C/CAÑO GIRATORIO, MANODUCHA EXTRAÍBLE C/2 FUNCIONES **530,00€**
 ☞ Ø50x260x470mm / 3.6Kg
 Incluye flexos C/F inox y kit de fijación.
 Presión a 3 Bar con apertura 50% (25% fría + 25% caliente): 4.5l/m
 Presión a 3 Bar con apertura total (50% fría + 50% caliente): 9l/m

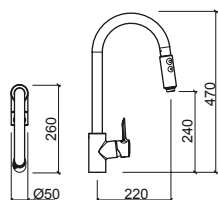

Referencia Descripción € Cromo

5374101 MEZCLADOR MONOMANDO TORUS C/CAÑO GIRATORIO C/MUELLE, MANODUCHA EXTRAÍBLE C/2 FUNCIONES **618,00€**
 ☞ Ø50x277x517mm / 4.3Kg
 Incluye flexos C/F inox y kit de fijación.
 Presión a 3 Bar con apertura 50% (25% fría + 25% caliente): 4.5l/m
 Presión a 3 Bar con apertura total (50% fría + 50% caliente): 9l/m

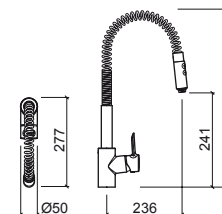

TORUS

TUBE



Referencia	Descripción	€ Cromo
5374201	MEZCLADOR MONOMANDO CAÑO ALTO C/CAÑO GIRATORIO TORUS C/MUELLE, ENGANCHE Y MANODUCHA C/2 FUNCIONES	706,00€
	<p>☞ Ø50x250x635mm / 5.0Kg</p> <p>Incluye flexos C/F inox y kit de fijación.</p> <p>Presión a 3 Bar con apertura 50% (25% fría + 25% caliente): 4.5l/m</p> <p>Presión a 3 Bar con apertura total (50% fría + 50% caliente): 9l/m</p>	

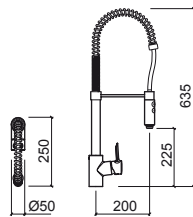

Referencia	Descripción	€ Cromo
5313001	MEZCLADOR MONOMANDO ENCASTRAR TUBE C/CAÑO GIRATORIO	490,00€
	<p>☞ 210x295x175mm / 2.6Kg</p> <p>Incluye caja, flexos C/F inox y kit de fijación.</p>	

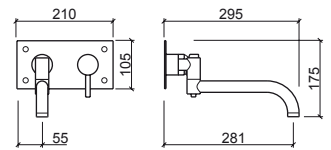



Referencia	Descripción	€ Cromo
------------	-------------	---------

5003001	MEZCLADOR MONOMANDO C/CAÑO GIRATORIO ALFA ☞ Ø50x258x168mm / 1.6Kg Incluye flexos C/F inox y kit de fijación.	145,00€
----------------	---	----------------

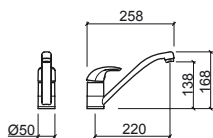

Referencia	Descripción	€ Cromo
------------	-------------	---------

5003301	MEZCLADOR MONOMANDO C/CAÑO LATERAL C/CAÑO GIRATORIO ALFA ☞ 145x263x256mm / 1.8Kg Incluye flexos C/F inox y kit de fijación.	157,00€
----------------	--	----------------

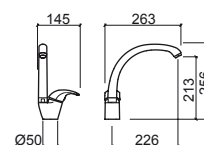

Referencia	Descripción	€ Cromo
------------	-------------	---------

5003101	MEZCLADOR MONOMANDO C/CAÑO GIRATORIO C/MANODUCHA EXTRAÍBLE 01 ALFA ☞ Ø55x255x190mm / 2.4Kg Incluye flexos C/F inox y kit de fijación.	235,00€
----------------	--	----------------

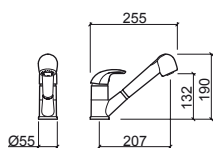

Referencia	Descripción	€ Cromo
------------	-------------	---------

5003701	MEZCLADOR MONOMANDO PARED C/CAÑO EN "S" ALFA ☞ 220x267x252mm / 1.8Kg Presión a 3 Bar con apertura total (50% fría + 50% caliente): 18.9l/m	140,00€
----------------	---	----------------

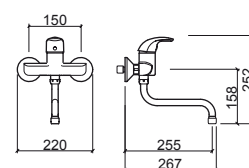

Referencia	Descripción	€ Cromo
------------	-------------	---------

5003201	MEZCLADOR MONOMANDO C/CAÑO GIRATORIO C/MANODUCHA EXTRAÍBLE 02 ALFA ☞ Ø55x255x190mm / 2.4Kg Incluye flexos C/F inox y kit de fijación.	255,00€
----------------	--	----------------

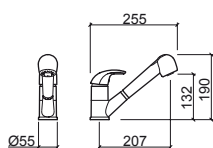

LEYENDA.

☞ En caja

KOPA



Referencia	Descripción	€ Inox	€ Color*
5133001	MEZCLADOR MONOMANDO C/CAÑO GIRATORIO KOPA SQUARE 97x260x309mm / 2.1Kg Incluye flexos C/F inox y kit de fijación. En inox cepillado, dorado cepillado* y cobre cepillado* . Presión a 3 Bar con apertura total (50% fría + 50% caliente): 12.0l/m	197,00€	230,00€

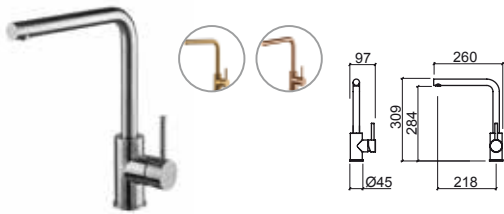

MIXA



Referencia	Descripción	€ Cromo
5203001	MEZCLADOR MONOMANDO C/CAÑO GIRATORIO MIXA 125x276x316mm / 1.7Kg Incluye flexos C/F inox y kit de fijación.	139,00€



Referencia	Descripción	€ Inox	€ Color*
5134001	MEZCLADOR MONOMANDO C/CAÑO GIRATORIO KOPA ARC 93x250x351mm / 2.0Kg Incluye flexos C/F inox y kit de fijación. En inox cepillado, dorado cepillado* y cobre cepillado* . Presión a 3 Bar con apertura total (50% fría + 50% caliente): 12.0l/m	197,00€	230,00€

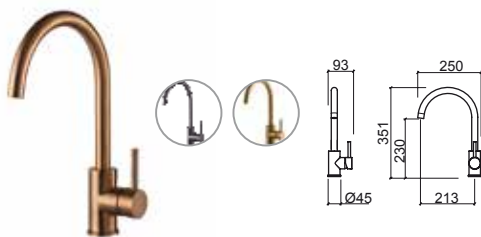

LEYENDA.

En caja

START



Referencia	Descripción	€ Cromo
5583701	MEZCLADOR MONOMANDO PARED C/CAÑO GIRATORIO START 214x282x261mm / 1.5Kg Presión a 3 Bar con apertura total (50% fría + 50% caliente): 14.5l/m	107,00€

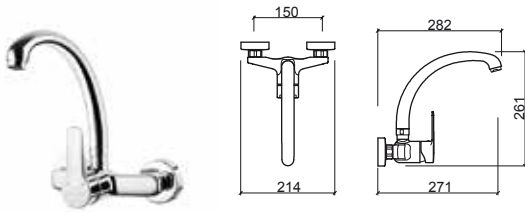

EASY



Referencia	Descripción	€ Cromo
5363001	MEZCLADOR MONOMANDO C/CAÑO GIRATORIO EASY Ø45x230x163mm / 1.5Kg Incluye flexos C/F inox y kit de fijación. Presión a 3 Bar con apertura total (50% fría + 50% caliente): 14.5l/m	107,00€

5363001NF	MEZCLADOR MONOMANDO COLD OPEN C/CAÑO GIRATORIO EASY Ø45x230x163mm / 1.5Kg Incluye flexos C/F inox y kit de fijación. Presión a 3 Bar con apertura total (50% fría + 50% caliente): 8°-6l/m y 25°-12l/m	113,00€
------------------	--	----------------

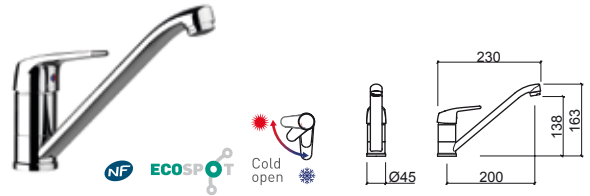

LEYENDA.

En caja

CETUS BASIC



Referencia	Descripción	€ Cromo
5573301	MEZCLADOR MONOMANDO C/CAÑO LATERAL C/CAÑO GIRATORIO CETUS BASIC Incluye flexos C/F inox y kit de fijación. Presión a 3 Bar con apertura total en frío: 13.7l/m Presión a 3 Bar con apertura total en caliente: 12.0l/m	96,00€

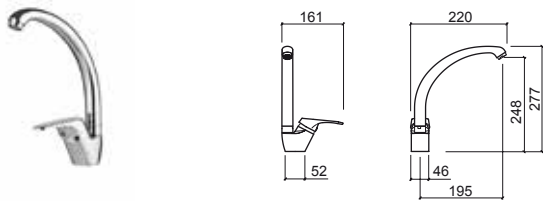

Referencia	Descripción	€ Cromo
5573001	MEZCLADOR MONOMANDO C/CAÑO GIRATORIO CETUS BASIC Incluye flexos C/F inox y kit de fijación. Presión a 3 Bar con apertura total en frío: 11.9l/m Presión a 3 Bar con apertura total en caliente: 10.8l/m	64,00€



ADVANCE



Referencia	Descripción	€ Cromo
5273001	MEZCLADOR MONOMANDO C/CAÑO GIRATORIO ADVANCE Incluye flexos C/F inox y kit de fijación. Presión a 3 Bar con apertura total en frío: 11.9l/m Presión a 3 Bar con apertura total en caliente: 10.8l/m	311,00€

5273031	MEZCLADOR MONOMANDO COLD OPEN C/CAÑO GIRATORIO ADVANCE Incluye flexos C/F inox y kit de fijación. Presión a 3 Bar con apertura total (50% fría + 50% caliente): 8°-6l/m y 25°-12l/m	311,00€
----------------	--	----------------

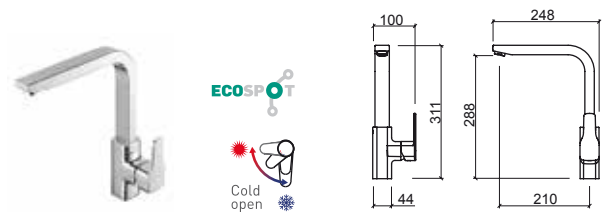

LEYENDA.

En caja

MASTER 40



Referencia	Descripción	€ Cromo
------------	-------------	---------

5253001	MEZCLADOR MONOMANDO C/CAÑO GIRATORIO C/MANODUCHA EXTRAIBLE MASTER 40	250,00€
----------------	---	----------------

 125x261x309mm / 2.5Kg

Incluye flexos C/F inox y kit de fijación.

Presión a 3 Bar: 18.0l/m a 19.8l/m

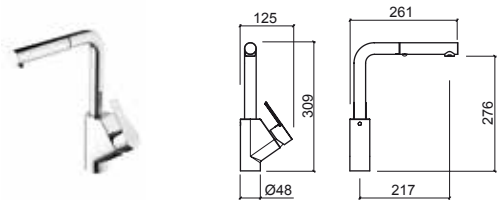

LEYENDA.

 En caja

INODOROS Y CISTERNAS

	SANLIFE	SANIBOLD	ADVANCE	VINTAGE	URB. Y PLUS	URB. Y 65	URB. Y 60	LOOK	WINNER	PROGET CONFORT	EASY
MECANISMO A/1	33611114U 80,00€	33711114U 80,00€	32711114U 80,00€	31711114U 80,00€	34071114U 73,00€	34011114U 73,00€	34011114U 73,00€	33411114U 73,00€	34211113U 73,00€	33011114U 73,00€	33111114U 68,00€
MECANISMO A/S	-	33713113U 80,00€	32713113U 80,00€	-	34073114U 73,00€	34013113U 73,00€	34073114U 73,00€	33413114U 73,00€	34213113U 73,00€	33013114U 73,00€	33113114U 68,00€
DESCARGA	-	-	3A27302U 38,80€	3A17302U 38,80€	3A46302U 38,80€	3A40302U 38,80€	3A46302U 38,80€	3A34302U 38,80€	3A42302U 38,80€	3A30302U 46,00€	3A31302U 30,30€
ALIMENTACIÓN INFERIOR	3A27303U 38,80€	3A27303U 38,80€	3A27303U 38,80€	3A27303U 38,80€	3A46303U 38,80€	3A40303U 38,80€	3A46303U 38,80€	3A34303U 38,80€	3A34303U 38,80€	3A30303U 38,80€	3A31303U 38,80€
ALIMENTACIÓN SUPERIOR	-	-	3A27304U 38,80€	-	3A46304U 38,80€	3A34304U 38,80€	3A46304U 38,80€	3A34304U 38,80€	3A34304U 38,80€	3A30304U 38,80€	3A31304U 38,80€
GOMA MEMBRANA ALIMENTACIÓN	304029U 6,10€	304029U 6,10€	304029U 6,10€	304029U 6,10€	304029U 6,10€	304029U 6,10€	304029U 6,10€	304029U 6,10€	304029U 6,10€	304029U 6,10€	304029U 6,10€
KIT DE ALIMENTACIÓN	304039U 6,10€	304039U 6,10€	304039U 6,10€	304039U 6,10€	304039U 6,10€	304039U 6,10€	304039U 6,10€	304039U 6,10€	304019U 6,10€	304039U 6,10€	304039U 6,10€
PULSADOR	340011U 12,00€	340011U 12,00€	340011U 12,00€	340011U 12,00€	340011U 12,00€	340011U 12,00€	340011U 12,00€	340011U 12,00€	340011U 12,00€	314011U 10,20€	340011U 12,00€
GOMA CIERRE DESCARGA	304017U 2,20€	304017U 2,20€	304017U 2,20€	304017U 2,20€	304017U 2,20€	304017U 2,20€	304017U 2,20€	304017U 2,20€	304017U 2,20€	304017U 2,20€	304017U 2,20€
HERRAJE DE FIJACIÓN	3601U 15,80€	3601U 15,80€	24U 6,10€	24U 6,10€	23U 4,90€	24U 6,10€	24U 6,10€	24U 6,10€	24U 6,10€	24U 6,10€	24U 6,10€
CONJUNTO UNIÓN INODORO CISTERNA	3A99303U 9,00€	3A99303U 9,00€	3A99303U 9,00€	3A99303U 9,00€	3A99303U 9,00€	3A99303U 9,00€	3A99303U 9,00€	3A99303U 9,00€	3A99303U 9,00€	3A99303U 9,00€	3A99303U 9,00€
JUEGO BISAGRA ASIENTO NORMAL	2366011U 35,80€	2401111U 19,40€	2400011U 21,80€	2400011U 21,80€	2400011U 21,80€ 2401200U (clipoff) 6,10€	2400011U 21,80€ 2401200U (clipoff) 6,10€	2400011U 21,80€ 2401200U (clipoff) 6,10€	2401200U (clipoff) 6,10€	-	2140011U 26,70€	2312100U (thermoplast) 12,00€ 2310011U (duroplast) 18,20€
JUEGO BISAGRA ASIENTO AMORTIGUADO	2401111U 19,40€	2401111U 19,40€	2233111U 48,40€	2233111U 48,40€	2233111U 48,40€ 2403200U (clipoff) 19,40€ 2346200U (slim) 51,00€	2233111U 48,40€ 2403200U (clipoff) 19,40€ 2346200U (slim) 51,00€	2233111U 48,40€ 2403200U (clipoff) 19,40€ 2346200U (slim) 51,00€	2403200U (clipoff) 19,40€ 2346200U (slim) 51,00€	2346200U 51,00€	-	2346111U (slim) 32,00€
HERRAJES FIJACIÓN ASIENTO	-	-	-	-	2401111U (clipoff) 19,40€ 2376111U (slim) 36,30€	2401111U (clipoff) 19,40€ 2376111U (slim) 36,30€	2401111U (clipoff) 19,40€ 2376111U (slim) 36,30€	2401111U (clipoff) 19,40€ 2376111U (slim) 36,30€	-	-	2376111U (slim) 36,30€
JUEGO BISAGRA BIDET	2344111U 20,60€	-	-	-	2404111U 19,40€	2404111U 19,40€	2404111U 19,40€	2344111U (herraje) 20,60€ 2344200U (bisagra) 10,90€	-	-	2314111U 12,10€

INODOROS Y CISTERNAS

BENISSA	BENISSA D/D	LUXOR	WCA	STATUS	MILLENNIUM	NAU	ALFA PLUS	ALFA	REFLEX	NEWDAY	AITANA 65	AITANA 60
30311114U 48,40€	30341113U 68,00€	30391113U 30,30€	31111114U 80,00€	32311114U 80,00€	30511114U 80,00€	30611114U 80,00€	32111114U 68,00€	30011114U 68,00€	31211114U 80,00€	31311114U 80,00€	31511114U 80,00€	31571114U 80,00€
30313114U 48,40€	30343113U 68,00€	30393113U 30,30€	-	-	30513114U 80,00€	30613114U 80,00€	32113114U 68,00€	30013114U 68,00€	31213114U 80,00€	31313114U 80,00€	31513114U 80,00€	31572114U 62,00€
3A03102U 30,30€	3A03302U 30,30€		3A11302U 38,80€	-	3A05302U 30,30€	3A06302U 38,80€	3A21302U 38,80€	3A00102U 30,30€	3A12302U 30,30€	3A13302U 38,80€	3A15302U 38,80€	3A15302/60U 38,80€
3A03303U 38,80€	3A03303U 38,80€		3A11303U 38,80€	-	3A03303U 38,80€	3A06303U 38,80€	3A21303U 38,80€	3A00303U 38,80€	3A12303U 38,80€	3A13303U 38,80€	3A15303U 38,80€	3A15303/60U 38,80€
3A03304U 38,80€	3A03304U 38,80€		-	-	3A05304U 38,80€	3A06304U 38,80€	3A21304U 38,80€	3A00304U 38,80€	3A12304U 38,80€	3A13304U 38,80€	3A15304U 38,80€	3A15304/60U 38,80€
304029U 6,10€	304029U 6,10€	304029U 6,10€	304029U 6,10€	304029U 6,10€	304029U 6,10€	304029U 6,10€	304029U 6,10€	304029U 6,10€	304029U 6,10€	304029U 6,10€	304029U 6,10€	304029U 6,10€
304039U 6,10€	304039U 6,10€	304039U 6,10€	304039U 6,10€	304039U 6,10€	304039U 6,10€	304039U 6,10€	304039U 6,10€	304039U 6,10€	304039U 6,10€	304039U 6,10€	304039U 6,10€	304039U 6,10€
303011U 10,40€	314011U 10,20€	303911U 10,80€	340011U 12,00€	340011U 12,00€	340011U 12,00€	340011U 12,00€	340011U 12,00€	300011U 11,50€	340011U 12,00€	340011U 12,00€	314011U 10,20€	314011U 10,20€
304018U 2,20€	304017U 2,20€	304017U 2,20€	304017U 2,20€	304017U 2,20€	304017U 2,20€	304017U 2,20€	304017U 2,20€	304015U 2,20€	304017U 2,20€	304017U 2,20€	304017U 2,20€	304017U 2,20€
400U 3,00€	400U 3,00€	400U 3,00€	24U 6,10€	23U 6,10€	24U 6,10€	24U 6,10€	24U 6,10€	400U 3,00€	24U 3,00€	24U 3,00€	24U 6,10€	24U 6,10€
3A99303U 9,00€	3A99303U 9,00€	3A99303U 9,00€	3A99303U 9,00€	3A99303U 9,00€	3A99303U 9,00€	3A99303U 9,00€	3A99303U 9,00€	3A99303U 9,00€	3A99303U 9,00€	3A99303U 9,00€	3A99303U 9,00€	3A99303U 9,00€
20321000U (thermoplast) 6,10€	20321000U 4,70€	20321000U 6,10€	210011U 21,80€	2230011U 24,20€	2400011U 21,80€	2060011U 32,20€	2032011U 18,20€	2000011U 18,20€	2130011U 21,80€	2130011U 21,80€	2140011U 26,70€	2140011U 26,70€
2032011U (duroplast) 18,20€	2032011U D 14,00€											
2031111U (clipoff) 19,40€												
2033111U 51,00€	2033111U 51,00€	-	-	2233111U 48,40€	-	-	-	-	2123111U 55,00€	2123111U 55,00€	-	-
					2054111U 47,20€	2064111U 24,90€	2214111U 15,80€	-	-	2404111U 19,40€	2154111U 15,80€	2154111U 15,80€

INODOROS SUSPENDIDOS

	SANLIFE	SANIBOLD RIMFLUSH	ADVANCE	URB. Y 52	URB. Y 48	LOOK RIMFLUSH	SANPROJECT	STATUS
KIT FIJACIÓN INODORO	3900U 31,00€	4000U 24,90€	2700U 26,70€	5200U 26,70€	4000U 24,90€	4000U 24,90€	5200U 26,70€	5200U 26,70€
KIT FIJACIÓN BIDE	36004U 31,00€	3600U 31,00€	2700U 18,20€	3600U 31,00€	3600U 31,00€	3600U 31,00€	3600U 31,00€	3600U 31,00€

CONDICIONES GENERALES DE VENTA

Unisan XXI, S.A. y sus clientes aceptan las siguientes condiciones de venta a partir del momento de recepción y confirmación del pedido.

MODELOS Y COLORES

Los productos presentados en esta tarifa siguen especificaciones técnicas internas de UNISAN, basadas en normas internacionales en vigor.

Las dimensiones, colores y características de las piezas son meramente indicativas y orientativas, nunca vinculantes y están sujetas a las tolerancias y variaciones típicas de estos materiales.

Los productos fotografiados pueden no corresponder exactamente al producto final debido al concepto gráfico de la tarifa.

Algunos accesorios presentes en los ambientes fotografiados pueden no estar disponibles para su venta.

UNISAN se reserva el derecho a realizar modificaciones técnicas que permitan mejorar la funcionalidad de nuestros productos sin previo aviso.

PRECIOS

Los precios que figuran en esta tarifa son unitarios, de venta al público y no incluyen el IVA.

Los precios indicados en la Tarifa son orientativos, estando sujetos a cualquier variación sin previo aviso.

PEDIDOS

La confirmación de un pedido o de un plazo de entrega no será base para una reclamación por parte del cliente, no pudiendo en caso alguno dar origen a ningún tipo de indemnización.

Los productos se considerarán entregados al cliente:

- Cuando el cliente utilice sus propios medios de transporte, tras la firma del albarán por el transportista. En este caso, el transporte es responsabilidad del cliente y por lo tanto no se aceptarán reclamaciones por rotura de material o falta de mercancía.
- Cuando el transporte sea realizado por UNISAN, se considerará entregado en el momento de la recepción por el destinatario, que deberá verificar lo más rápidamente posible la mercancía. Cualquiera anomalía deberá ser comunicada en un máximo de 48 horas tras la recepción de los productos.

DEVOLUCIONES

UNISAN no acepta devoluciones de pedido. En caso de potenciales problemas, se negociarán soluciones individuales ad-hoc. En ninguna circunstancia, UNISAN admitirá devoluciones de materiales: usados, descatalogados, especiales o sin su embalaje original, entendiendo por especiales aquellos no incluidos en esta tarifa.

Los pedidos aceptados no podrán ser anulados en los casos siguientes:

- Cuando se haya expedido el material
- Cuando se trate de mercancía de fabricación especial, debidamente encargada por el cliente y que ya se encuentre en fase de ejecución.

En el supuesto de que el Cliente haya incumplido, de forma total o parcial, anteriores acuerdos con UNISAN, ésta se reserva el derecho de anular pedidos pendientes de entrega.

GARANTÍA

Todos nuestros productos, siempre y cuando sean utilizados en condiciones normales o instalados de acuerdo con las normas en vigor, están garantizados contra todo defecto de fabricación por el plazo de tres años.

Para el disfrute de esta garantía será necesario, en cada caso, la aceptación del defecto por nuestro Departamento Técnico, debiendo ser devueltos los productos defectuosos y la presentación de la correspondiente factura de compra. Esta garantía sólo ampara defectos de fabricación, nunca defectos de funcionamiento o de instalación.

CONDICIONES GENERALES DE VENTA

RESERVA DE PROPIEDAD

La propiedad será transferida al Comprador al cumplir los términos del contrato de compra-venta, una vez liquidada la deuda completamente. Si el Comprador ha ordenado otro tipo de bienes o productos, cualquier pago será contemplado para cubrir facturas anteriores con adeudos pendientes.

CONTACTO

Pueden obtener más información sobre nuestros productos o sobre nuestra red de ventas en:

www.unisan.es

www.tec.sanindusa.pt

Consultar disponibilidad/plazo de nuevos productos antes de efectuar el pedido.



INFORMACIÓN. WWW.UNISAN.ES



INFORMACIÓN TÉCNICA. WWW.TEC.SANINDUSA.PT

NOTAS

UNISAN XXI, S.A.

Avda. Mas de l'Oli, 64
Polígono Industrial La Cova
46940 MANISES - VALENCIA
(ESPAÑA)

Tel. +34 961 545 700
unisan@unisan.es
www.unisan.es
www.tec.sanindusa.pt

© 2024





www.viriato.com.pt
10-2023

SANINDUSA

THE PATH OF WATER

UNISAN XXI, S.A.
Avda. Mas de l'Oli, 64
Polígono Industrial La Cova
46940 Manises (Valencia), España
+34 961 545 700

www.unisan.es . unisan@unisan.es