

ACCESORIOS Y HERRAJES PARA PUERTAS METÁLICAS

TARIFA PRECIOS 2023

PUERTA CORREDERA

Pág
1-26



Ruedas con y sin soporte 1-4

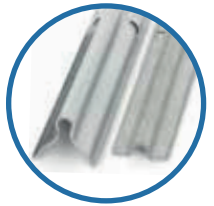

Carriles de rodadura 5



Cremalleras módulo 4 5

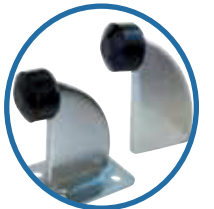

Topes para puertas correderas 6



Rodillos nylon 6-8



Cerraduras de gancho 8



Guías y roldanas puerta rígida 9-10

	Pág.
	Guías y roldanas puerta libro-plegable 11-19
	Autoportante 20-22
	Corredera Telescópica 23
	Herraje rústico 24-26
PUERTA BATIENTE	27-38
	Bisagras y bases "Cardines" 27-28
	Bisagras pernio 29
	Pernio pala, pernios torneados 30-32

Pág.



Pasadores, pestillos y cremonas 33-36

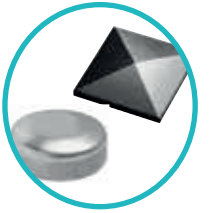

Tapas tubo 37-38

PUERTA BASCULANTE 39-44



Poleas para cable, acero y nylon 39-40



Rodillos guía 40

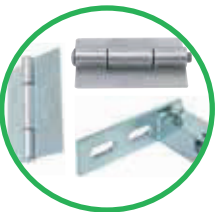

Bisagras, puntos de giro 41



Cerradura, pestillos , escudo P. basculante 42



Cables, casquillos , tenazas prensatalorits 43-44

SEGURIDAD

Pág.

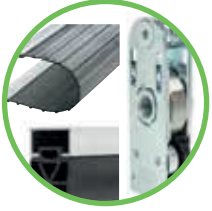

Seguridad, strips, gomas y paracaídas 45-48

CERRADURAS, CILINDROS, CIERRAPUERTAS Y MANETAS_ 49-62

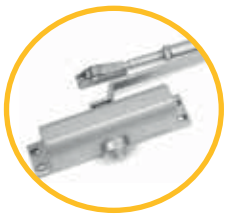

Cierrapuertas 49-50



Manetas, pomos y tiradores 51-52



Cerraduras embutir carpintería metálica 53-54



Cilindros 55

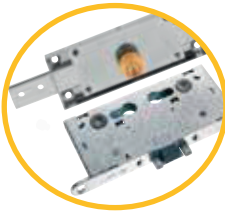

Cerraduras enrollable, cortafuegos 56-57



Cierres Antipánico 58

Pág.



Cerraduras eléctricas Viro. Varios 59-60

LOCINOX



Productos LOCINOX 63-72

TERMINALES Y TENSORES CABLES AISI 316 73-80



Terminales y tensores inox. AISI 316 73-74



Aprietes rápidos inox. AISI 316 74-75



Cable/herramientas crimpar terminales 76-79

BARANDILLAS AISI 316



Accesorios barandillas AISI 316 81-90

RUEDAS FIJACIÓN CON TORNILLO CANAL REDONDA

Round groove wheels / Galets à gorge ronde



Un rodamiento
Single bearing
Un roulement

CÓDIGO	DESCRIPCIÓN	PVP	Uds. Caja	Pág.Cat Técnico
11005002	RUEDA C. 50 C/R	5,501 €	20	--
11006202	RUEDA C. 60 C/R DE 20	5,321 €	12	--
11006002	RUEDA C. 60 C/R DE 9	7,182 €	12	--
11008002	RUEDA C. 80 C/R DE 20	8,510 €	10	--
11008702	RUEDA C. 80 C/R DE 16	8,510 €	10	--
11009002	RUEDA C. 90 C/R DE 20	9,464 €	8	--
11009702	RUEDA C. 90 C/R DE 16	9,464 €	8	--
11010002	RUEDA C. 100 C/R DE 20	11,344 €	8	--
11010702	RUEDA C. 100 C/R DE 16	10,800 €	8	--
11012002	RUEDA C. 120 C/R DE 20	14,990 €	6	--
11014002	RUEDA C. 140 C/R DE 20	27,309 €	2	--
11015002	RUEDA C. 150 C/R DE 20	25,389 €	2	--
11016002	RUEDA C. 160 C/R DE 20	30,976 €	2	--
11018002	RUEDA C. 180 C/R DE 20	36,416 €	2	--
11020002	RUEDA C. 200 C/R DE 20	43,776 €	2	--
11008007	RUEDA C. 80 C/R DE 20 INOX	33,554 €	10	--
11010007	RUEDA C. 100 C/R DE 20 INOX	43,768 €	8	--
11012007	RUEDA C. 120 C/R DE 20 INOX	70,643 €	6	--
11014007	RUEDA C. 140 C/R DE 20 INOX	124,463 €	2	--

RUEDAS FIJACIÓN CON TORNILLO CANAL ANGULAR

Angled groove wheels / Galets à gorge angulaire



Un rodamiento
Single bearing
Un roulement

CÓDIGO	DESCRIPCIÓN	PVP	Uds. Caja	Pág.Cat Técnico
11106002	RUEDA C. 60 C/A	7,182 €	12	--
11108002	RUEDA C. 80 C/A	8,510 €	10	--
11109002	RUEDA C. 90 C/A	9,464 €	8	--
11110002	RUEDA C. 100 C/A	11,344 €	8	--
11112002	RUEDA C. 120 C/A	14,990 €	6	--
11114002	RUEDA C. 140 C/A	27,309 €	2	--
11115002	RUEDA C. 150 C/A	25,389 €	2	--
11116002	RUEDA C. 160 C/A	30,976 €	2	--
11118002	RUEDA C. 180 C/A	36,416 €	2	--
11120002	RUEDA C. 200 C/A	43,776 €	2	--
11108007	RUEDA C. 80 C/A INOX	33,554 €	10	--
11110007	RUEDA C. 100 C/A INOX	43,768 €	8	--
11112007	RUEDA C. 120 C/A INOX	70,643 €	6	--
11114007	RUEDA C. 140 C/A INOX	124,463 €	2	--

RUEDAS DOBLE RODAMIENTO FIJACIÓN CON TORNILLO CANAL REDONDA

Round groove wheels double bearings / Galets à gorge ronde deux roulements



Dos rodamientos
Double bearing
Double roulement

CÓDIGO	DESCRIPCIÓN	PVP	Uds. Caja	Pág.Cat Técnico
11008102	RUEDA C. 80 C/R DE 20 DOBLE RODAMIENTO	9,630 €	8	--
11010102	RUEDA C. 100 C/R DE 20 DOBLE RODAMIENTO	13,534 €	6	--
11012102	RUEDA C. 120 C/R DE 20 DOBLE RODAMIENTO	27,371 €	8	--
11020102	RUEDA C. 200 C/R DE 20 DOBLE RODAMIENTO	60,078 €	2	--
11008108	RUEDA CORREDERA 80 2 ROD. C/R DE 20 NYLON	7,103 €	8	--
11010108	RUEDA CORREDERA 100 2 ROD. C/R DE 20 NYLON	8,088 €	6	--

RUEDAS DOBLE RODAMIENTO FIJACIÓN CON TORNILLO CANAL ANGULAR

Angled groove wheels double bearings / Galets à gorge angulaire deux roulements



Dos rodamientos
Double bearing
Double roulement

CÓDIGO	DESCRIPCIÓN	PVP	Uds. Caja	Pág. Cat Técnico
11108102	RUEDA C. 80 C/A CON DOBLE RODAMIENTO	18,083 €	12	--
11110102	RUEDA C. 100 C/A CON DOBLE RODAMIENTO	21,265 €	12	--
11112102	RUEDA C. 120 C/A CON DOBLE RODAMIENTO	27,371 €	8	--

RUEDAS DOBLE RODAMIENTO FIJACIÓN CON TORNILLO Y ENGRASADOR

Angled groove wheels double bearings with greaser / Galets à gorge angulaire deux roulements avec graisseur



Dos rodamientos
Double bearing
Double roulement

CÓDIGO	DESCRIPCIÓN	PVP	Uds. Caja	Pág. Técnico
11012202	RUEDA CORREDERA DOBLE ROD+ENGR. DE 120 C/R DE 21	47,600 €	2	--
11016202	RUEDA CORREDERA DOBLE ROD+ENGR. DE 160 C/R DE 23	83,300 €	2	--
11020202	RUEDA CORREDERA DOBLE ROD+ENGR. DE 200 C/R DE 23	113,040 €	2	--
11025202	RUEDA CORREDERA DOBLE ROD+ENGR. DE 250 C/R DE 23	207,400 €	1	--

CÓDIGO	DESCRIPCIÓN	PVP	Uds. Caja	Pág. Cat Técnico
11112202	RUEDA CORREDERA DOBLE ROD+ENGR. DE 120 C/A	47,600 €	2	--
11116202	RUEDA CORREDERA DOBLE ROD+ENGR. DE 160 C/A	83,300 €	2	--
11120202	RUEDA CORREDERA DOBLE ROD+ENGR. DE 200 C/A	113,040 €	2	--
11125202	RUEDA CORREDERA DOBLE ROD+ENGR. DE 250 C/A	207,400 €	1	--

RUEDAS FIJACIÓN CON SOPORTE PARA SOLDAR CANAL REDONDA

Round groove wheels with support to be welded / Galets à gorge ronde support souder



Un rodamiento
Single bearing
Un roulement

CÓDIGO	DESCRIPCIÓN	PVP	Uds. Caja	Pág. Cat Técnico
10006002	RUEDA C. SOPORTE SOLDAR DE 60 C/R DE 9	13,530 €	20	--
10006202	RUEDA C. SOPORTE SOLDAR DE 60 C/R DE 20	5,256 €	12	--
10008002	RUEDA C. SOPORTE SOLDAR DE 80 C/R DE 20	9,304 €	6	--
10008702	RUEDA C. SOPORTE SOLDAR DE 80 C/R DE 16	9,304 €	6	--
10009002	RUEDA C. SOPORTE SOLDAR DE 90 C/R DE 20	11,324 €	6	--
10009702	RUEDA C. SOPORTE SOLDAR DE 90 C/R DE 16	11,324 €	6	--
10010002	RUEDA C. SOPORTE SOLDAR DE 100 C/R DE 20	12,449 €	6	--
10010702	RUEDA C. SOPORTE SOLDAR DE 100 C/R DE 16	12,449 €	6	--
10012002	RUEDA C. SOPORTE SOLDAR DE 120 C/R DE 20	16,934 €	4	--
10014002	RUEDA C. SOPORTE SOLDAR DE 140 C/R DE 20	29,131 €	2	--

RUEDAS FIJACIÓN CON SOPORTE PARA SOLDAR CANAL ANGULAR

Angled groove wheels with support to be welded / Galets à gorge angulaire support souder



Un rodamiento
Single bearing
Un roulement

CÓDIGO	DESCRIPCIÓN	PVP	Uds. Caja	Pág. Cat Técnico
10106002	RUEDA C. SOPORTE SOLDAR DE 60 C/A	13,020 €	20	--
10108002	RUEDA C. SOPORTE SOLDAR DE 80 C/A	9,304 €	6	--
10109002	RUEDA C. SOPORTE SOLDAR DE 90 C/A	11,324 €	6	--
10110002	RUEDA C. SOPORTE SOLDAR DE 100 C/A	12,449 €	6	--
10112002	RUEDA C. SOPORTE SOLDAR DE 120 C/A	16,934 €	4	--
10114002	RUEDA C. SOPORTE SOLDAR DE 140 C/A	29,131 €	2	--

RUEDAS FIJACIÓN CON SOPORTE PARA ATORNILLAR CANAL REDONDA

Round groove wheels with screwing support / Galets à gorge ronde support au vissage



Un rodamiento
Single bearing
Un roulement

CÓDIGO	DESCRIPCIÓN	PVP	Uds. Caja	Pág. Cat Técnico
12006202	RUEDA C. SOPORTE INTERNO DE 60 C/R DE 20	9,522 €	12	--
12008002	RUEDA C. SOPORTE INTERNO DE 80 C/R DE 20	9,612 €	6	--
12008702	RUEDA C. SOPORTE INTERNO DE 80 C/R DE 16	9,612 €	6	--
12009002	RUEDA C. SOPORTE INTERNO DE 90 C/R DE 20	11,880 €	6	--
12009702	RUEDA C. SOPORTE INTERNO DE 90 C/R DE 16	11,880 €	6	--
12010002	RUEDA C. SOPORTE INTERNO DE 100 C/R DE 20	13,546 €	6	--
12010702	RUEDA C. SOPORTE INTERNO DE 100 C/R DE 16	13,546 €	6	--
12012002	RUEDA C. SOPORTE INTERNO DE 120 C/R DE 20	19,847 €	4	--
12014002	RUEDA C. SOPORTE INTERNO DE 140 C/R DE 20	33,119 €	2	--

RUEDAS FIJACIÓN CON SOPORTE PARA ATORNILLAR CANAL ANGULAR

Angled groove wheels with screwing support / Galets à gorge angulaire support au vissage



Un rodamiento
Single bearing
Un roulement

CÓDIGO	DESCRIPCIÓN	PVP	Uds. Caja	Pág. Cat Técnico
12108002	RUEDA C. SOPORTE INTERNO DE 80 C/A	9,612 €	6	--
12109002	RUEDA C. SOPORTE INTERNO DE 90 C/A	11,880 €	6	--
12110002	RUEDA C. SOPORTE INTERNO DE 100 C/A	13,546 €	6	--
12112002	RUEDA C. SOPORTE INTERNO DE 120 C/A	19,847 €	4	--
12114002	RUEDA C. SOPORTE INTERNO DE 140 C/A	33,119 €	2	--

RUEDAS FIJACIÓN CON SOPORTE PARA ATORNILLAR RUEDA Y SOPORTE INOX

Wheels with screwing support all INOX / Galets support au vissage tout INOX



Un rodamiento
Single bearing
Un roulement

CÓDIGO	DESCRIPCIÓN	PVP	Uds. Caja	Pág. Cat Técnico
12008007	RUEDA C. SOPORTE INTERNO DE 80 C/R DE 20 INOX	34,920 €	6	--
12010007	RUEDA C. SOPORTE INTERNO DE 100 C/R DE 20 INOX	45,000 €	6	--
12012007	RUEDA C. SOPORTE INTERNO DE 120 C/R DE 20 INOX	73,760 €	4	--

CÓDIGO	DESCRIPCIÓN	PVP	Uds. Caja	Pág. Cat Técnico
12108007	RUEDA C. SOPORTE INTERNO DE 80 C/A INOX	34,920 €	6	--
12110007	RUEDA C. SOPORTE INTERNO DE 100 C/A INOX	45,000 €	6	--
12112007	RUEDA C. SOPORTE INTERNO DE 120 C/A INOX	73,760 €	4	--

RUEDAS DOBLE RODAMIENTO FIJACIÓN CON TORNILLO RUEDA NYLON 2 RODAM. PLACAS HIERRO / INOX

Round groove wheels double bearings / Galets à gorge ronde deux roulements



Dos rodamientos
Double bearing
Double roulement

CÓDIGO	DESCRIPCIÓN	PVP	Uds. Caja	Pág. Cat Técnico
12008108	RUEDA NYLON 2 ROD SOPORTE INTERNO DE 80 DE 20	10,494 €	6	--
12010108	RUEDA NYLON 2 ROD SOPORTE INTERNO DE 100 DE 20	11,495 €	4	--

CÓDIGO	DESCRIPCIÓN	PVP	Uds. Caja	Pág. Cat Técnico
12008178	RUEDA NYLON 2 ROD S. INTERNO INOX DE 80 C/R DE 20	19,692 €	6	--
12010178	RUEDA NYLON 2 ROD S. INTERNO INOX DE 100 C/R DE 20	26,964 €	4	--

RUEDAS FIJACIÓN CON SOPORTE PARA ATORNILLAR DOBLE RODAMIENTO CANAL REDONDA Y ANGULAR

Angled groove wheels double bearing with screwing support / Galets à gorge angolaire double roulement support au vissage



Dos rodamientos
Double bearing
Double roulement

CÓDIGO	DESCRIPCIÓN	PVP	Uds. Caja	Pág.Cat Técnico
12008102	RUEDA C. SOP. INTERNO DE 80 DOBLE ROD. C/R DE 20	12,132 €	6	--
12010102	RUEDA C. SOP. INTERNO DE 100 DOBLE ROD. C/R DE 20	16,898 €	4	--
12014102	RUEDA C. SOP. INTERNO DE 140 DOBLE ROD. C/R DE 20	28,603 €	2	--
12016102	RUEDA C. SOP. INTERNO DE 160 DOBLE ROD. C/R DE 20	38,959 €	2	--
12020102	RUEDA C. SOP. INTERNO DE 200 DOBLE ROD. C/R DE 20	64,110 €	1	--

CÓDIGO	DESCRIPCIÓN	PVP	Uds. Caja	Pág.Cat Técnico
12114102	RUEDA C. SOP. INTERNO DE 140 DOBLE ROD. C/A	27,122 €	2	--
12116102	RUEDA C. SOP. INTERNO DE 160 DOBLE ROD. C/A	37,973 €	2	--
12120102	RUEDA C. SOP. INTERNO DE 200 DOBLE ROD. C/A	69,041 €	1	--

RUEDAS CON SOPORTE SOBREPONER

Round - angled groove wheels with external support / Galets à gorge ronde - angulaire support



Un rodamiento
Single bearing
Un roulement

CÓDIGO	DESCRIPCIÓN	PVP	Uds. Caja	Pág.Cat Técnico
13006002	RUEDA C. SOPORTE SOBREPONER DE 60 C/R DE 16,5	6,210 €	12	--
13008002	RUEDA C. SOPORTE SOBREPONER DE 80 C/R DE 20	10,684 €	6	--
13008702	RUEDA C. SOPORTE SOBREPONER DE 80 C/R DE 16	10,684 €	6	--
13009002	RUEDA C. SOPORTE SOBREPONER DE 90 C/R DE 20	12,274 €	6	--
13009702	RUEDA C. SOPORTE SOBREPONER DE 90 C/R DE 16	12,274 €	6	--
13010002	RUEDA C. SOPORTE SOBREPONER DE 100 C/R DE 20	13,794 €	6	--
13010702	RUEDA C. SOPORTE SOBREPONER DE 100 C/R DE 16	13,794 €	6	--

CÓDIGO	DESCRIPCIÓN	PVP	Uds. Caja	Pág.Cat Técnico
13106002	RUEDA C. SOPORTE SOBREPONER DE 60 C/A	5,750 €	12	--
13108002	RUEDA C. SOPORTE SOBREPONER DE 80 C/A	10,684 €	6	--
13109002	RUEDA C. SOPORTE SOBREPONER DE 90 C/A	12,274 €	6	--
13110002	RUEDA C. SOPORTE SOBREPONER DE 100 C/A	13,794 €	6	--

RUEDAS GIRATORIAS

Pivot swivel wheels / Roues pivotantes



Dos rodamientos
Double bearing
Double roulement

CÓDIGO	DESCRIPCIÓN	PVP	Uds. Caja	Pág.Cat Técnico
13060601	RUEDA CORREDERA GIRATORIA DE 60 C UNIVERSAL	15,832 €	4	--
13080801	RUEDA CORREDERA GIRATORIA DE 80 C UNIVERSAL	21,112 €	6	--
13160601	RUEDA CORREDERA GIRATORIA DE 60 C/A	15,832 €	4	--
13180801	RUEDA CORREDERA GIRATORIA DE 80 C/A	21,112 €	6	--

CURVA PARA PUERTAS GIRATORIAS REDONDO Ø 16 RADIO 50

Curve for sliding "CORNER" doors / Courbe pour portes coulissantes d'angle



Guía PERFILADA y curvada

CÓDIGO	DESCRIPCIÓN	PVP	Uds. Caja	Pág.Cat Técnico
14116901	PERFIL CURVA SOBREPONER DE 16	26,852 €	1	--

CARRIL INFERIOR SOBREPONER

Screwing track / Rail a viser

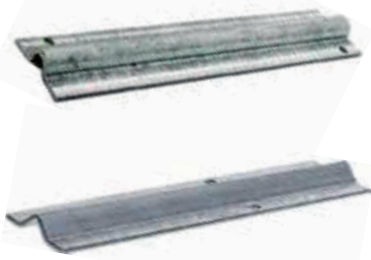

CÓDIGO	DESCRIPCIÓN	PVP	Uds. Caja	Pág.Cat Técnico
14110301	PERFIL INF. C. SOBREPONER C/R DE 16 A 3 METROS	21,660 €	30	--
14120301	PERFIL INF. C. SOBREPONER C/R DE 20 A 3 METROS	23,978 €	50	--
14120601	PERFIL INF. C. SOBREPONER C/R DE 20 A 6 METROS	45,220 €	25	--
14120307	PERFIL INF. C. SOBREPONER C/R DE 20 INOX A 3 METRO	62,472 €	50	--
14120607	PERFIL INF. C. SOBREPONER C/R DE 20 INOX A 6 METRO	124,146 €	50	--
14117301	PERFIL INF. C. SOBREPONER C/A A 3 METROS	47,736 €	50	--

CARRIL INFERIOR ENCASTAR

Embedding rail / Rail d'encastrement

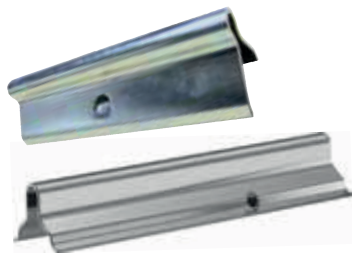

CÓDIGO	DESCRIPCIÓN	PVP	Uds. Caja	Pág.Cat Técnico
14016301	PERFIL INF. C. ENCASTAR C/R DE 16 A 3 METROS	60,282 €	50	--
14020301	PERFIL INF. C. ENCASTAR C/R DE 20 A 3 METROS	42,674 €	54	--
14020601	PERFIL INF. C. ENCASTAR C/R DE 20 A 6 METROS	85,348 €	54	--
14020307	PERFIL INF. C. ENCASTAR DE 20 INOX A 3 METROS	176,852 €	50	--
14020607	PERFIL INF. C. ENCASTAR DE 20 INOX A 6 METROS	Consultar	50	--

CREMALLERA PARA ATORNILLAR

Screwing rack / Crémaillères du vissage



CÓDIGO	DESCRIPCIÓN	PVP	Uds. Caja	Pág.Cat Técnico
150301001	CREMALLERA REGULABLE 30X12X1000 CINCADA	12,600 €	1/500	--
150302001	CREMALLERA REGULABLE 30X12X2000 CINCADA	24,460 €	1/250	--
150000101	TORNILLO FIJACIÓN CREMALLERA REGULABLE	1,714 €	40	--

CREMALLERA PARA SOLDAR

Welding rack / Crémaillères à souder



CÓDIGO	DESCRIPCIÓN	PVP	Uds. Caja	Pág.Cat Técnico
150222001	CREMALLERA 22X22X2000 CINCADA	36,692 €	1/250	--

CREMALLERA PARA ATORNILLAR

Screwing nylon rack / Crémaillères en Nylon du vissage



CÓDIGO	DESCRIPCIÓN	PVP	Uds. Caja	Pág.Cat Técnico
150301008	CREMALLERA NYLON ALMA DE ACERO ANCLAJE INFERIOR	11,696 €	2	--

TOPE FINAL CARRERA PARA SOLDAR

Runaway stop to be welded / Boutoirs de fin de course à souder



CÓDIGO	DESCRIPCIÓN	PVP	Uds. Caja	Pág. Cat Técnico
17010002	TOPE PUERTA C.	6,228 €	15	--

TOPE FINAL CARRERA PARA ATORNILLAR

Runaway stop to screwing / Boutoirs de fin de course à visser



CÓDIGO	DESCRIPCIÓN	PVP	Uds. Caja	Pág. Cat Técnico
17020001	TOPE PUERTA C. PARA ATORNILLAR	13,266 €	8	--

TOPE FINAL CARRERA CON AMORTIGUADOR PARA SOLDAR

Runaway stop to be welded / Boutoirs de fin de course à souder



CÓDIGO	DESCRIPCIÓN	PVP	Uds. Caja	Pág. Cat Técnico
17030001	TOPE PUERTA C. CON AMORTIGUADOR	74,916 €	5	--

RODILLO NYLON

Nylon rollers / Guides nylon



CÓDIGO	DESCRIPCIÓN	PVP	Uds. Caja	Pág. Cat Técnico
160253501	RODILLO NYLON 25x35	2,068 €	30	--
160403001	RODILLO NYLON 30X40	2,295 €	20	--
160403201	RODILLO NYLON 30X40 M-12	1,638 €	20	--
160353501	RODILLO NYLON 35x35	2,390 €	25	--
160403501	RODILLO NYLON 35X40	2,537 €	25	--
160604001	RODILLO NYLON 40X60	3,325 €	30	--
160353507	RODILLO NYLON 35x35 INOX	6,346 €	25	--
160604007	RODILLO NYLON 40x60 INOX	10,032 €	10	--

RODILLOS NYLON LARGOS FIJO

Nylon long and fixed rollers / Nylon et rouleaux long fixes



CÓDIGO	DESCRIPCIÓN	PVP	Uds. Caja	Pág. Cat Técnico
160614001	RODILLO NYLON FIJO 40X60 LARGO 140	11,438 €	20	--
160620001	RODILLO NYLON FIJO 40X60 LARGO 200	12,008 €	10	--

RODILLOS NYLON EXTRA LARGOS

Extra long nylon rollers / Rouleaux extra long en nylon



CÓDIGO	DESCRIPCIÓN	PVP	Uds. Caja	Pág.Cat Técnico
160401001	RODILLO NYLON 40X100 M18	7,395 €	10	--
160401501	RODILLO NYLON 40X150 M18	11,087 €	10	--
160402501	RODILLO NYLON 40X250 M18	18,250 €	6	--

RODILLO GUÍA CORREDERA

Roller for "U" / Guides pour "U"



CÓDIGO	DESCRIPCIÓN	PVP	Uds. Caja	Pág.Cat Técnico
165501601	RODILLO GUÍA CORREDERA U50 M-16	3,496 €	10	--
165601601	RODILLO GUÍA CORREDERA U60 M-16	5,852 €	10	--
165831601	RODILLO GUÍA CORREDERA U80X3 M-16	9,272 €	10	--

SOPORTE REGULABLE 2 RODILLOS

Adjustable guiding plate 2 rollers / Guide supérieur réglable petit

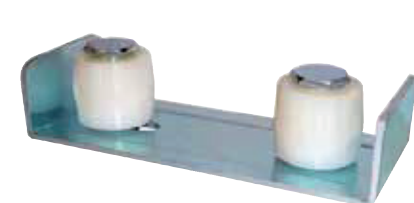

CÓDIGO	DESCRIPCIÓN	PVP	Uds. Caja	Pág.Cat Técnico
162306001	SOPORTE REGULABLE 2 RODILLOS	21,204 €	12	--
160352301	RODILLO NYLON 35x23	5,220 €	20	--

SOPORTE REGULABLE 2 RODILLOS

Adjustable guiding plate 2 rollers / Guide supérieur réglable petit

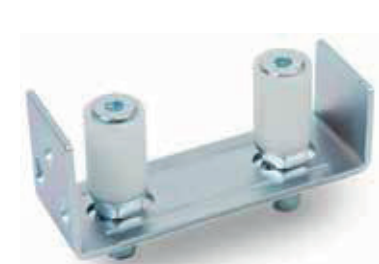

CÓDIGO	DESCRIPCIÓN	PVP	Uds. Caja	Pág.Cat Técnico
162406001	SOPORTE REGULABLE 2 RODILLOS 30x40	7,988 €	10	--

RODILLO NYLON "SOFT" ANTI MARCAS

Nylon roller SOFT / Rouleau en nylon SOFT



CÓDIGO	DESCRIPCIÓN	PVP	Uds. Caja	Pág.Cat Técnico
160403211	RODILLO NYLON 30X40 M-12 CON GOMA	2,188 €	20	--

SOPORTE REGULABLE 4 RODILLOS PEQUEÑO

Adjustable guiding plate 4 rollers small/ Guide supérieur réglable 4 rouleaux petit



CÓDIGO	DESCRIPCIÓN	PVP	Uds. Caja	Pág.Cat Técnico
164604001	SOPORTE REGULABLE 4 RODILLOS	23,488 €	10	--
164604007	SOPORTE REGULABLE 4 RODILLOS INOX.	67,222 €	4	--

SOPORTE REGULABLE MEDIO

Adjustable guiding plate medium / Guide supérieur réglable moyen



CÓDIGO	DESCRIPCIÓN	PVP	Uds. Caja	Pág.Cat Técnico
164604011	SOPORTE REGULABLE 4 RODILLOS MEDIO	31,244 €	4	--

SOPORTE REGULABLE GRANDE

Adjustable guiding plate big / Guide supérieur réglable grand

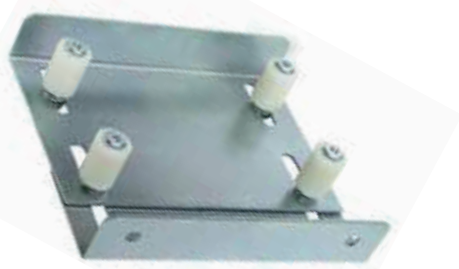

CÓDIGO	DESCRIPCIÓN	PVP	Uds. Caja	Pág.Cat Técnico
164146001	SOPORTE REGULABLE 4 RODILLOS GIGANTE	49,120 €	1	--

SOPORTE REGULABLE 4 RODILLOS FIJACIÓN A MURO

Adjustable guiding plate to wall / Guide nylon réglable au mur



CÓDIGO	DESCRIPCIÓN	PVP	Uds. Caja	Pág.Cat Técnico
164605001	SOPORTE GUÍA REGULABLE 4 RODILLOS PARED	16,097 €	6	--

CERRADURAS CORREDERA PICO DE LORO Y TAPAS

Hook lock and covers / Serrature à crochet



CÓDIGO	DESCRIPCIÓN	PVP	Uds. Caja	Pág.Cat Técnico
4332702	CERR. PICO LORO PUERTA C. DE 30 SIN CILINDRO	12,411 €	1	--
4334702	CERR. PICO LORO PUERTA C. DE 50 SIN CILINDRO	16,484 €	1	--
4335702	CERR. PICO LORO PUERTA C. DE 60 SIN CILINDRO	16,039 €	1	--
321604000	TAPA CERR. PUERTA C. DE 40	10,720 €	10	--
321605000	TAPA CERR. PUERTA C. DE 50	10,720 €	10	--

PERFILES SUPERIORES SERIES LIGERA Y MEDIA

Superior tracks series light & medium / Rails supérieurs séries légères et moyennes



CÓDIGO	DESCRIPCIÓN	PVP	Uds. Caja	Pág.Cat Técnico
18040301	PERFIL SUPERIOR U DE 40 3 METROS	28,500 €	50	--
18060301	PERFIL SUPERIOR U DE 60 3 METROS	74,046 €	50	--

FIJACIÓN PERFIL SUPERIOR PARED

Adjustable guiding plate big / Guide supérieur réglable grand



CÓDIGO	DESCRIPCIÓN	PVP	Uds. Caja	Pág.Cat Técnico
18104001	EMPALME PERFIL SUPERIOR U DE 40	2,287 €	12	--
18106001	EMPALME PERFIL SUPERIOR U DE 60	3,955 €	18	--

ROLDANAS SIMPLES SERIE ECO (PEQUEÑAS CARGAS)

Trolley 2 wheels series "eco" / Chariot à 2 galets série "eco"



CÓDIGO	DESCRIPCIÓN	PVP	Uds. Caja	Pág.Cat Técnico
18234001	ROLDANA ECONÓMICA SIMPLE U 40	3,499 €	16	--
18236001	ROLDANA ECONÓMICA SIMPLE U 60	7,174 €	16	--

ROLDANAS DOBLES SERIE ECO (PEQUEÑAS CARGAS)

Trolley 4 wheels series "eco" / Chariot à 4 galets série "eco"



CÓDIGO	DESCRIPCIÓN	PVP	Uds. Caja	Pág.Cat Técnico
18434001	ROLDANA ECONÓMICA DOBLE U 40	5,775 €	16	--
18436001	ROLDANA ECONÓMICA DOBLE U 60	9,975 €	8	--

ROLDANA SIMPLE ECO CON RODAMIENTO

Trolleys 2 wheels with bearing / Chariot à 2 galets avec roulements



CÓDIGO	DESCRIPCIÓN	PVP	Uds. Caja	Pág.Cat Técnico
18244001	ROLDANA SIMPLE U 40 ECO CON RODAMIENTO	9,936 €	16	--
18266001	ROLDANA SIMPLE U 60 ECO CON RODAMIENTO	11,178 €	16	--

ROLDANA DOBLE ECO CON RODAMIENTO

Trolleys 4 wheels with bearing / Chariot à 4 galets avec roulements



CÓDIGO	DESCRIPCIÓN	PVP	Uds. Caja	Pág.Cat Técnico
18444001	ROLDANA DOBLE U 40 ECO CON RODAMIENTO	13,667 €	12	--
18466001	ROLDANA DOBLE U 60 ECO CON RODAMIENTO	15,145 €	8	--

ROLDANA FORJADA SIMPLE CON RODAMIENTO SERIES LIGERA Y MEDIA

Trolleys forged 2 wheels with bearing series light & medium
Chariot forgé à 2 galets avec roulements série légère et moyen



CÓDIGO	DESCRIPCIÓN	PVP	Uds. Caja	Pág.Cat Técnico
18204001	ROLDANA SIMPLE U 40	10,833 €	16	--
18206001	ROLDANA SIMPLE U 60	13,400 €	16	--

ROLDANA FORJADA DOBLE CON RODAMIENTO SERIES LIGERA Y MEDIA

Trolleys forged 2 wheels with bearing series light & medium
Chariot forgé à 2 galets avec roulements série légère et moyen



CÓDIGO	DESCRIPCIÓN	PVP	Uds. Caja	Pág.Cat Técnico
18404001	ROLDANA DOBLE U 40	17,521 €	16	--
18406001	ROLDANA DOBLE U 60	27,613 €	8	--

CURVAS PARA PERFIL SUPERIOR DE 40 Y 60

Guide for Sliding & Folding Sliding doors medium series

Guide pour portes pliantes et coulissantes séries moyennes



CÓDIGO	DESCRIPCIÓN	PVP	Uds. Caja	Pág.Cat Técnico
180409001	PERFIL SUPERIOR CURVADO U DE 40	94,500 €	1	--
180609001	PERFIL SUPERIOR CURVADO U DE 60	136,500 €	1	--

ROLDANA DOBLE ECO CON RODAMIENTOS Y BISAGRA CON RODAMIENTOS

Trolleys 4 wheels medium series folder & sliding Doors

Chariot à 4 galets portes pliantes et coulissantes séries moyennes



CÓDIGO	DESCRIPCIÓN	PVP	Uds. Caja	Pág.Cat Técnico
18444101	ROLDANA DOBLE U 40 ECO ROD. Y BISAGRA SIN AGUJEROS	22,035 €	4	--
18444111	ROLDANA DOBLE U 40 ECO ROD. Y BISAGRA CON AGUJEROS	22,968 €	4	--
18466101	ROLDANA DOBLE U 60 ECO ROD. Y BISAGRA SIN AGUJEROS	23,326 €	4	--
18466111	ROLDANA DOBLE U 60 ECO ROD. Y BISAGRA CON AGUJEROS	24,259 €	4	--

ROLDANA DOBLE ECO CON PERNIO 3 CUERPOS

Wall fixing bracket height adjustable

Support de fixation réglable à mur



CÓDIGO	DESCRIPCIÓN	PVP	Uds. Caja	Pág.Cat Técnico
18444201	ROLDANA DOBLE U 40 ECO CON ROD. Y PERNIO 2C 20X120	19,591 €	4	--
18466201	ROLDANA DOBLE U 60 ECO CON ROD. Y PERNIO 2C 20X120	20,882 €	4	--

BISAGRA PERNIO 3 CUERPOS CON RODAMIENTOS

Roof fixing bracket height adjustable

Support de fixation réglable à plafon

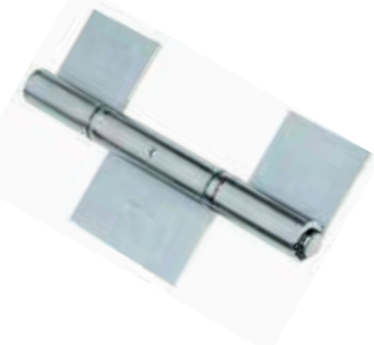

CÓDIGO	DESCRIPCIÓN	PVP	Uds. Caja	Pág.Cat Técnico
203181111	BISAGRA LIBRILLO 3/C 180X110X4 CON AGUJERO ZINC	10,196 €	10	--
203181001	BISAGRA LIBRILLO 3/C 180X100X4 SIN AGUJERO ZINC	8,553 €	10	--
203181101	BISAGRA LIBRILLO 3/C 180X110X4 SIN AGUJERO ZINC	10,759 €	10	--

PERFIL SUPERIOR "U" DE 50 SERIES LIGERA Y MEDIA

Guide for Sliding & Holding Sliding doors medium series
Guide pour portes pliantes et coulissantes séries moyennes



CÓDIGO	DESCRIPCIÓN	PVP	Uds. Caja	Pág.Cat Técnico
18050301	PERFIL SUPERIOR U DE 50x45 A 3 METROS	71,360 €	40	--

ROLDANA DOBLE PERFIL SUPERIOR DE 50 SERIE MEDIA

Trolleys 4 wheels medium series folder & sliding Doors
Chariot à 4 galets portes pliantes et coulissantes séries moyennes



CÓDIGO	DESCRIPCIÓN	PVP	Uds. Caja	Pág.Cat Técnico
18405001	ROLDANA DOBLE U 50X45 EN ACERO CON EJE	16,054 €	6	--

SOPORTE PARED REGULABLE PARA GUÍA "U" DE 50

Wall fixing bracket height adjustable
Support de fixation réglable à mur



CÓDIGO	DESCRIPCIÓN	PVP	Uds. Caja	Pág.Cat Técnico
19305002	SOPORTE PARED REGULABLE PARA U 50X45	17,204 €	10	--

SOPORTE TECHO REGULABLE PARA GUÍA "U" DE 50

Roof fixing bracket height adjustable
Support de fixation réglable à plafon



CÓDIGO	DESCRIPCIÓN	PVP	Uds. Caja	Pág.Cat Técnico
19305102	SOPORTE TECHO REGULABLE PARA U 50X45	13,940 €	8	--

ROLDANA DOBLE "U" 50 Y BISAGRA CON RODAMIENTOS

Trolleys 4 wheels medium series folder & sliding Doors 3 wings to welding
 Chariot à 4 galets portes pliantes et coulissantes séries moyennes 3 ailes á souder



CÓDIGO	DESCRIPCIÓN	PVP	Uds. Caja	Pág.Cat Técnico
194181111	ROLDANA DOBLE U 50X45 BIS. CON AGUJERO ZINC PALA 45	27,635 €	4	--
194181101	ROLDANA DOBLE U 50X45 BIS. SIN AGUJERO ZINC PALA 45	26,832 €	4	--
194181001	ROLDANA DOBLE U 50X45 BIS. SIN AGUJERO ZINC PALA 40	26,323 €	4	--

ROLDANA DOBLE "U" 50 CON PERNIO 3 CUERPOS

Trolleys 4 wheels medium series folder & sliding Doors hinge 3 pieces to welding
 Chariot à 4 galets portes pliantes et coulissantes séries moyennes paumelle 3 pieces á souder



CÓDIGO	DESCRIPCIÓN	PVP	Uds. Caja	Pág.Cat Técnico
194201200	ROLDANA DOBLE U 50X45 PERNIO 3C 20X120	25,324 €	4	--

ROLDANA DOBLE "U" 50 LATERAL ALA CORTA

Trolleys 4 wheels medium series folder & sliding Doors 1 SHORT lateral wing to screw
 Chariot à 4 galets portes pliantes et coulissantes séries moyennes 1 ale COURTE a côté pour visser



CÓDIGO	DESCRIPCIÓN	PVP	Uds. Caja	Pág.Cat Técnico
194751511	ROLDANA DOBLE U 50X45 LATERAL ALA CORTA AGUJEROS	70,686 €	4	--
194751501	ROLDANA DOBLE U 50X45 LAT. ALA CORTA SIN AGUJEROS	70,686 €	4	--

ROLDANA DOBLE "U" 50 LATERAL ALA LARGA

Trolleys 4 wheels medium series folder & sliding Doors 1 lateral wing to welding
 Chariot à 4 galets portes pliantes et coulissantes séries moyennes 1 ale a côté pour souder



CÓDIGO	DESCRIPCIÓN	PVP	Uds. Caja	Pág.Cat Técnico
194754511	ROLDANA DOBLE U 50X45 LATERAL ALA 45 AGUJEROS	20,419 €	4	--
194754001	ROLDANA DOBLE U 50X40 LATERAL ALA 40 SIN AGUJEROS	14,246 €	4	--
194754501	ROLDANA DOBLE U 50X45 LATERAL ALA 45 SIN AGUJEROS	14,280 €	4	--

GUIADOR INFERIOR Y BISAGRA CON RODAMIENTOS

Bottom guide with welding/screwing hinge
Guide inférieur avec charnière de soudage/visser

CÓDIGO	DESCRIPCIÓN	PVP	Uds. Caja	Pág.Cat Técnico
199181111	GUIADOR INFERIOR OLIVA CON BISAGRA ATORNILLAR ZINC 45	18,404 €	4	--
199181101	GUIADOR INFERIOR OLIVA CON BISAGRA SOLDAR ZINC 45	18,997 €	4	--
199181001	GUIADOR INFERIOR OLIVA CON BISAGRA SOLDAR ZINC 40	18,404 €	4	--



GUIADOR INFERIOR CON PERNIO 3 CUERPOS

Bottom guide with welding hinge
Guide inférieur avec charnière de soudage

CÓDIGO	DESCRIPCIÓN	PVP	Uds. Caja	Pág.Cat Técnico
199201200	GUIADOR INFERIOR OLIVA CON PERNIO 3 CUERPOS 20X120	19,718 €	4	--



GUIADOR INFERIOR Y LATERAL ALA CORTA

Bottom guide with welding/screwing hinge
Guide inférieur avec charnière de soudage/visser

CÓDIGO	DESCRIPCIÓN	PVP	Uds. Caja	Pág.Cat Técnico
199751511	GUIADOR INFERIOR OLIVA LATERAL PALA CORTA AGUJEROS	18,288 €	4	--
199751501	GUIADOR INFERIOR OLIVA LATERAL PALA CORTA	18,288 €	4	--



GUIADOR INFERIOR LATERAL ALA LARGA

Bottom guide with welding/screwing hinge
Guide inférieur avec charnière de soudage/visser

CÓDIGO	DESCRIPCIÓN	PVP	Uds. Caja	Pág.Cat Técnico
199754511	GUIADOR INFERIOR OLIVA LATERAL PALA 45 AGUJEROS	18,708 €	4	--
199754001	GUIADOR INFERIOR OLIVA LATERAL PALA 40	18,708 €	4	--
199754501	GUIADOR INFERIOR OLIVA LATERAL PALA 45	18,708 €	4	--



PERFILES SUPERIORES SERIE PESADA

Superior tracks serie heavy / Rails supérieurs série lourde



CÓDIGO	DESCRIPCIÓN	PVP	Uds. Caja	Pág.Cat Técnico
190065001	PERFIL SUPERIOR PUERTA LIBRILLO PEQUEÑO	75,000 €	32	--
190120001	PERFIL SUPERIOR PUERTA LIBRILLO MEDIO	140,276 €	20	--

ROLDANA DOBLE SERIE PESADA

Trolleys 4 wheels heavy series / Chariot à 4 galets série lourde



CÓDIGO	DESCRIPCIÓN	PVP	Uds. Caja	Pág.Cat Técnico
194065002	ROLDANA DOBLE U 70X60 EN ACERO	19,026 €	2	--
194120002	ROLDANA DOBLE U 92X85 EN ACERO	36,498 €	2	--

SOPORTE PARED REGULABLE A PARED SERIE PESADA

Wall fixing bracket height adjustable
Support de fixation réglable à mur



CÓDIGO	DESCRIPCIÓN	PVP	Uds. Caja	Pág.Cat Técnico
193065002	SOPORTE PARED REGULABLE PARA U 70X60	15,000 €	10	--
193120002	SOPORTE PARED REGULABLE PARA U 92X85	44,200 €	8	--

UNIÓN PERFILES SERIE PESADA

Joint heavy track / Jonction de rail serie lourde



CÓDIGO	DESCRIPCIÓN	PVP	Uds. Caja	Pág.Cat Técnico
191065002	EMPALME PARA GUÍA MEDIA	32,263 €	8	--
191120002	EMPALME PERFIL GUÍA GRANDE(1200KGS)	42,058 €	6	--

BISAGRA CENTRAL EN ACERO CON RODAMIENTOS

Superior tracks serie heavy / Rails supérieurs série lourde

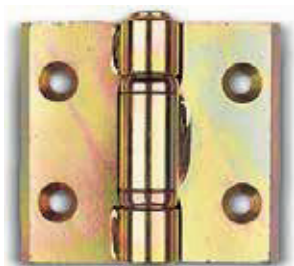

CÓDIGO	DESCRIPCIÓN	PVP	Uds. Caja	Pág.Cat Técnico
195065002	BISAGRA FORJADA PUERTA LIBRILLO MEDIA	32,368 €	15	--

ROLDANA DOBLE Y BISAGRA CON RODAMIENTOS

Trolleys & hinges 4 wheels heavy series / Chariot e charniere à 4 galets série lourde



CÓDIGO	DESCRIPCIÓN	PVP	Uds. Caja	Pág.Cat Técnico
194065102	ROLDANA DOBLE U 70x60 CON BISAGRA EN ACERO	78,506 €	2	--

ROLDANA DOBLE Y BISAGRA CON PERNIO 3 CUERPOS

Trolleys & welding hinges 4 wheels heavy series
Chariot e charniere à souder 4 galets série lourde



CÓDIGO	DESCRIPCIÓN	PVP	Uds. Caja	Pág.Cat Técnico
194065100	ROLDANA DOBLE U 70x60 CON PERNIO 25X150 EN ACERO	48,576 €	2	--

ROLDANA LATERAL CON BISAGRA 1 ALA

Lateral steel carriage / Chariot lateral e charniere à 4 galets



CÓDIGO	DESCRIPCIÓN	PVP	Uds. Caja	Pág.Cat Técnico
194065202	ROLDANA DOBLE U 70x60 CON BIS. LATERAL ACERO	105,244 €	2	--

ROLDANA LATERAL CON NUDO

Trolleys & hinges 4 wheels heavy series / Chariot e charnière à 4 galets série lourde

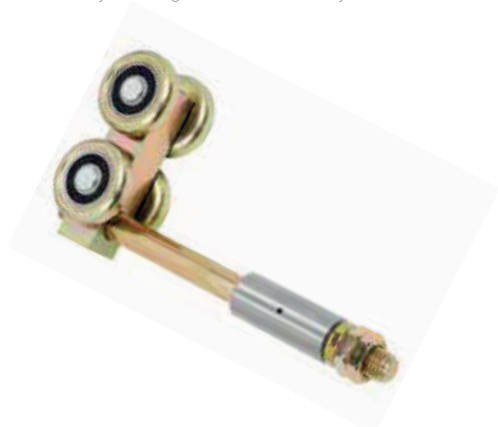

CÓDIGO	DESCRIPCIÓN	PVP	Uds. Caja	Pág.Cat Técnico
194065200	ROLDANA DOBLE U 70x60 CON NUDO LATERAL ACERO	42,366 €	2	--

GUIADOR INFERIOR Y BISAGRA CON RODAMIENTOS

Bottom guide with hinge / Guide inférieur avec charnière



CÓDIGO	DESCRIPCIÓN	PVP	Uds. Caja	Pág.Cat Técnico
199065002	GUIADOR INFERIOR OLIVA CON BISAGRA FORJADA 70X60	76,664 €	2	--

GUIADOR INFERIOR Y BISAGRA LATERAL

Bottom guide with lateral hinge / Guide inférieur avec charnière lateral



CÓDIGO	DESCRIPCIÓN	PVP	Uds. Caja	Pág.Cat Técnico
199065100	GUIADOR INFERIOR OLIVA CON BIS. FORJA. LAT. 70X60	49,020 €	2	--

GUIADOR INFERIOR CON PERNIO 3 CUERPOS

Bottom guide with welding hinge / Guide inférieur avec charnière de soudage



CÓDIGO	DESCRIPCIÓN	PVP	Uds. Caja	Pág.Cat Técnico
199065100	GUIADOR INFERIOR OLIVA CON PERNIO 3C 25X150 70X60	37,783 €	2	--

ENCUENTRO SUELO REDONDO GRANDE

Meeting point folding doors / Butée portes accordéon



CÓDIGO	DESCRIPCIÓN	PVP	Uds. Caja	Pág.Cat Técnico
19802200	ENCUENTRO SUELO REDONDO GRANDE	41,376 €	5	--

GUÍA INFERIOR ENCASTAR PARA OLIVA DE 28

Floor guide folding doors / Rail plancher pour porte accordéon



CÓDIGO	DESCRIPCIÓN	PVP	Uds. Caja	Pág.Cat Técnico
180383001	PERFIL INF. ENCASTAR 3 MTS. PARA OLIVA 28 TIPO Z	72,384 €	50	--

PERFIL "U" PARA PANEL DE 40 COLA DE MILANO

Profile "U" for Sándwich panel / Profil "U" pour panneau sándwich



CÓDIGO	DESCRIPCIÓN	PVP	Uds. Caja	Pág.Cat Técnico
850160301	PERFIL U PARA PANEL DE 40 COLA MILANO A 3 MTS.	49,266 €	1	--

GOMA 18X40 TAPAJUNTAS PANEL

Seal rubber for profile panel sándwich
Protection pour portes piantes



CÓDIGO	DESCRIPCIÓN	PVP	Uds. Caja	Pág.Cat Técnico
800100	GOMA 18x40 TAPAJUNTAS PANEL	13,860 €	20	--

TOPES INFERIORES FINAL DE CARRERA SERIE PESADA

Internal limit stop / Butée de fin de course



CÓDIGO	DESCRIPCIÓN	PVP	Uds. Caja	Pág.Cat Técnico
195221601	TOPE FINAL DE CARRERA PARA GUÍA 30 PEQUEÑO	1,944 €	100	--
195065102	TOPE FINAL DE CARRERA PARA GUÍA 70X60 MEDIA	17,850 €	20	--
195120102	TOPE FINAL DE CARRERA PARA GUÍA 94X85 GRANDE	18,040 €	10	--

TOPES SOLO GOMA

Rubber stopper / Tampon de gomme



CÓDIGO	DESCRIPCIÓN	PVP	Uds. Caja	Pág.Cat Técnico
17003000	TOPE SOLO GOMA DE 30	2,744 €	150	--
17004000	TOPE SOLO GOMA DE 40	5,432 €	50	--

RODILLOS NYLON CON RODAMIENTO Y FIJACIÓN CON TORNILLO

Plain nylon wheels bearing & threaded pin / Roue en nylon avec rulemément et axe fileté



CÓDIGO	DESCRIPCIÓN	PVP	Uds. Caja	Pág.Cat Técnico
195033101	RODILLO NYLON DE 33 CON COJINETE Y TORNILLO M-12	10,166 €	10	--
195040101	RODILLO NYLON DE 40 CON COJINETE Y TORNILLO M-14	16,500 €	10	--
195060101	RODILLO NYLON DE 60 CON COJINETE Y TORNILLO M-20	22,834 €	5	--

RODILLOS NYLON CON RODAMIENTO Y FIJACIÓN CON TORNILLO

Plain nylon wheels bearing and plate / Roue en nylon avec rulemément et plaque



CÓDIGO	DESCRIPCIÓN	PVP	Uds. Caja	Pág.Cat Técnico
195040001	RODILLO NYLON DE 40 CON COJINETE Y FIJACIÓN PLANA	3,556 €	50	--
195060001	RODILLO NYLON DE 60 CON COJINETE Y FIJACIÓN PLANA	31,688 €	10	--

RODILLO GUÍA EN LATÓN

Brass roller / Guide avec olive laiton



CÓDIGO	DESCRIPCIÓN	PVP	Uds. Caja	Pág.Cat Técnico
199122501	GUIADOR INFERIOR OLIVA CON TORNILLO M12	13,867 €	20	--

GUÍA AUTOPORTANTE

Track cantilever gate / Rail porte autoportant



CÓDIGO	DESCRIPCIÓN	PVP	Uds. Caja	Pág.Cat Técnico
10050001	PERFIL P. AUTOPORTANTE LIGERO/MINI Y LIBRILLO MEDIO	75,000 €	1	--

CARRO AUTOPORTANTE

Carriage for cantilever gates / Chariot pour portails autoportants



CÓDIGO	DESCRIPCIÓN	PVP	Uds. Caja	Pág.Cat Técnico
10936001	CARRO AUTOPORTANTE MINI	117,324 €	2	--

CARRO AUTOPORTANTE

Carriage for cantilever gates / Chariot pour portails autoportants



CÓDIGO	DESCRIPCIÓN	PVP	Uds. Caja	Pág.Cat Técnico
11050001	CARRO AUTOPORTANTE PEQUEÑO	52,000 €	2	--

ENCUENTRO SOPORTE RUEDA AUTOPORTANTE

Meeting support / Butée



CÓDIGO	DESCRIPCIÓN	PVP	Uds. Caja	Pág.Cat Técnico
13050001	ENCUENTRO SOPORTE AUTOPORTANTE PEQUEÑO	13,800 €	2	--

RUEDAS CON SOPORTE AUTOPORTANTE

Support wheel / Roue de support



CÓDIGO	DESCRIPCIÓN	PVP	Uds. Caja	Pág.Cat Técnico
12050001	RUEDA ENCUENTRO AUTOPORTANTE LIGERO PEQUEÑO	18,400 €	2	--

GUÍA AUTOPORTANTE

Track cantilever gate / Rail porte autoportant



CÓDIGO	DESCRIPCIÓN	PVP	Uds. Caja	Pág.Cat Técnico
10100001	PERFIL GUÍA P. AUTOPORTANTE MEDIO	140,276 €	1	--

CARRO AUTOPORTANTE

Carriage for cantilever gates / Chariot pour portails autoportants



CÓDIGO	DESCRIPCIÓN	PVP	Uds. Caja	Pág.Cat Técnico
11100001	CARRO AUTOPORTANTE MEDIO	104,000 €	2	--

ENCUENTRO SOPORTE RUEDA AUTOPORTANTE

Meeting support / Butée



CÓDIGO	DESCRIPCIÓN	PVP	Uds. Caja	Pág.Cat Técnico
13100001	ENCUENTRO SOPORTE AUTOPORTANTE MEDIO	18,400 €	2	--

RUEDAS CON SOPORTE AUTOPORTANTE

Support wheel / Roue de support



CÓDIGO	DESCRIPCIÓN	PVP	Uds. Caja	Pág.Cat Técnico
12100001	RUEDA ENCUENTRO AUTOPORTANTE MEDIO	23,000 €	2	--

GUÍA AUTOPORTANTE

Track cantilever gate / Rail porte autoportant



CÓDIGO	DESCRIPCIÓN	PVP	Uds. Caja	Pág.Cat Técnico
10200001	PERFIL P. AUTOPORTANTE GRANDE (1200 KG)	548,400 €	1	--

CARRO AUTOPORTANTE

Carriage for cantilever gates / Chariot pour portails autoportants

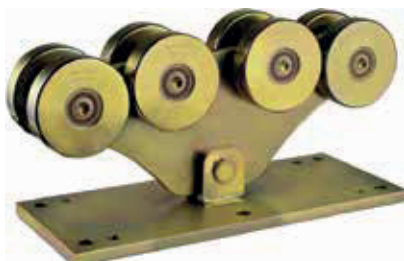

CÓDIGO	DESCRIPCIÓN	PVP	Uds. Caja	Pág.Cat Técnico
11200001	CARRO AUTOPORTANTE GRANDE (1200 KG)	398,240 €	1	--

ENCUENTRO SOPORTE RUEDA AUTOPORTANTE

Meeting support / Butée



CÓDIGO	DESCRIPCIÓN	PVP	Uds. Caja	Pág.Cat Técnico
13200001	ENCUENTRO SOPORTE AUTOPORTANTE GRANDE (2200 KG)	36,800 €	2	--

RUEDAS CON SOPORTE AUTOPORTANTE

Support wheel / Roue de support



CÓDIGO	DESCRIPCIÓN	PVP	Uds. Caja	Pág.Cat Técnico
12200001	RUEDA ENCUENTRO AUTOPORTANTE GRANDE (2200 Kg)	64,800 €	2	--

CORREDERA TELESCÓPICA

Two-leaves telescopic kit / Kit télescopique à deux vantaux

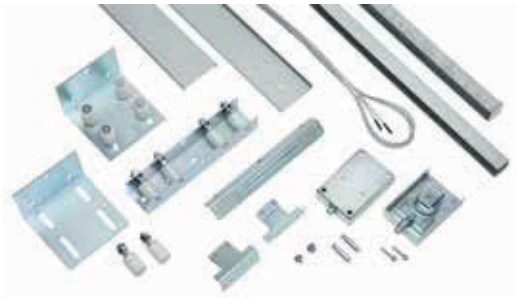

CÓDIGO	DESCRIPCIÓN	PVP	Uds.	Pág.Cat
			Caja	Técnico
820030201	KIT PUERTA CORREDERA TELESCÓPICA 2 HOJAS 3M	246,6 €	1	--
820040201	KIT PUERTA CORREDERA TELESCÓPICA 2 HOJAS 4M	274,0€	1	--
820060201	KIT PUERTA CORREDERA TELESCÓPICA 2 HOJAS 6M	383,6 €	1	--
820080201	KIT PUERTA CORREDERA TELESCÓPICA 2 HOJAS 8M	438,4 €	1	--
820100201	KIT PUERTA CORREDERA TELESCÓPICA 2 HOJAS 10M	493,2 €	1	--

COMPONENTES KIT

CÓDIGO DESCRIPCIÓN



10200001 SOPORTE SUPERIOR HOJAS



10200001 PERFILES PARA GUIADO Y SEPARACIÓN HOJAS



10200001 RODILLOS GUIADO Y SEPARACIÓN HOJAS



10200001 ESTOQUE ARRASTRE



10200001 PERFILES CARTERIZACIÓN CABLES



10200001 CONJUNTO POLEAS Y CABLES

KIT HERRAJE RÚSTICO MODELO "CUADRO"

Barn door hardware / Quincaillerie rustique de portes

CÓDIGO	DESCRIPCIÓN	PVP	Uds. Caja	Pág.Cat Técnico
81000109	KIT HERRAJE CUADRO P. CORREDERA RÚSTICA O GRANERO	61,270 €	1	--



KIT HERRAJE RÚSTICO MODELO "ROMBO"

Barn door hardware / Quincaillerie rustique de portes

CÓDIGO	DESCRIPCIÓN	PVP	Uds. Caja	Pág.Cat Técnico
81000709	KIT HERRAJE ROMBO P. CORREDERA RÚSTICA O GRANERO	82,452 €	1	--

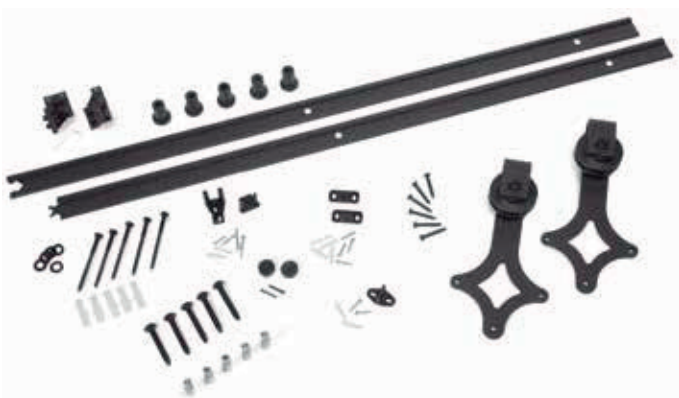

KIT HERRAJE RÚSTICO MODELO "DOBLE"

Barn door hardware / Quincaillerie rustique de portes

CÓDIGO	DESCRIPCIÓN	PVP	Uds. Caja	Pág.Cat Técnico
81000409	KIT HERRAJE DOBLE P. CORREDERA RÚSTICA O GRANERO	112,860 €	1	--

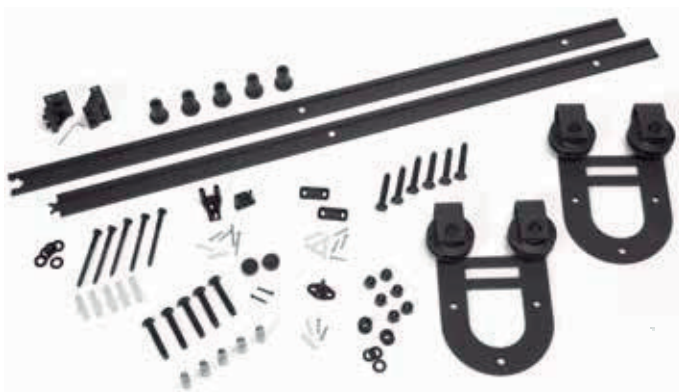

SET/PAREJA POLEAS GRANERO MODELO "CUADRO"

Barn door hardware / Quincaillerie rustique de portes



CÓDIGO	DESCRIPCIÓN	PVP	Uds. Caja	Pág.Cat Técnico
81117089	SET POLEA GRANERO EN NYLON Ø 70 CUADRO	34,752 €	1	--

SET/PAREJA POLEAS GRANERO MODELO "ROMBO"

Barn door hardware / Quincaillerie rustique de portes



CÓDIGO	DESCRIPCIÓN	PVP	Uds. Caja	Pág.Cat Técnico
81117089	SET POLEA GRANERO EN NYLON Ø 70 ROMBO	46,336 €	1	--

SET/PAREJA POLEAS GRANERO MODELO "DOBLE"

Barn door hardware / Quincaillerie rustique de portes



CÓDIGO	DESCRIPCIÓN	PVP	Uds. Caja	Pág.Cat Técnico
81147089	SET POLEA GRANERO EN NYLON Ø 70 DOBLE	74,652 €	1	--

SET HERRAJE RÚSTICO MANETA Y TIRADOR CUADRADO

Barn door hardware / Quincaillerie rustique de portes



CÓDIGO	DESCRIPCIÓN	PVP	Uds. Caja	Pág.Cat Técnico
81225029	SET HERRAJE RÚSTICO MANETA Y TIRADOR CUADRADO	29,468 €	1	--

SET HERRAJE RÚSTICO MANETA Y TIRADOR REDONDO

Barn door hardware / Quincaillerie rustique de portes



CÓDIGO	DESCRIPCIÓN	PVP	Uds. Caja	Pág.Cat Técnico
81225019	SET HERRAJE RÚSTICO MANETA Y TIRADOR REDONDO	28,735 €	1	--

SET HERRAJE RÚSTICO MANETA Y TIRADOR CUADRADO

Barn door hardware / Quincaillerie rustique de portes



CÓDIGO	DESCRIPCIÓN	PVP	Uds. Caja	Pág.Cat Técnico
881215039	SET HERRAJE RÚSTICO SOLO TIRADOR CUADRADO	20,542 €	1	--

AMORTIGUADOR DE PUERTA GRANERO

Barn door hardware / Quincaillerie rustique de portes



CÓDIGO	DESCRIPCIÓN	PVP	Uds. Caja	Pág.Cat Técnico
81225129	AMORTIGUADOR DE PUERTA GRANERO	20,002 €	1	--

GUIADOR INFERIOR RODILLO NYLON GRANERO

Barn door hardware / Quincaillerie rustique de portes



CÓDIGO	DESCRIPCIÓN	PVP	Uds. Caja	Pág.Cat Técnico
81225119	GUIADOR INFERIOR RODILLO NYLON GRANERO	6,502 €	10	--

BISAGRA SUPERIOR REGULABLE CON RODAMIENTO

Adjustable upper hinge / Gond supérieur réglable



CÓDIGO	DESCRIPCIÓN	PVP	Uds. Pág. Cat	
			Caja	Técnico
20504201	BISAGRA SUPERIOR REGULABLE CON ROD. DE 42	16,334 €	8	--
20506001	BISAGRA SUPERIOR REGULABLE CON ROD. DE 60	25,662 €	2	--
20509001	BISAGRA SUPERIOR REGULABLE CON ROD. DE 90	278,730 €	2	--
20512001	BISAGRA SUPERIOR REGULABLE CON ROD. DE 120	349,716 €	1	--
20504207	BISAGRA SUPERIOR REGULABLE CON ROD. DE 42 INOX	73,872 €	8	--
20506007	BISAGRA SUPERIOR REGULABLE CON ROD. DE 60 INOX	78,628 €	2	--

BASE INFERIOR CON RODAMIENTO

Bottom hinge / Gond inférieur



CÓDIGO	DESCRIPCIÓN	PVP	Uds. Pág. Cat	
			Caja	Técnico
20604201	BASE INFERIOR CON RODAMIENTO DE 42	11,668 €	8	--
20606001	BASE INFERIOR CON RODAMIENTO DE 60	16,334 €	8	--
20609001	BASE INFERIOR CON RODAMIENTO DE 90	98,280 €	2	--
20612001	BASE INFERIOR CON RODAMIENTO DE 120	130,042 €	1	--
20604207	BASE INFERIOR CON RODAMIENTO DE 42 INOX	28,518 €	8	--
20606007	BASE INFERIOR CON RODAMIENTO DE 60 INOX	44,394 €	8	--

BISAGRA SUPERIOR REGULABLE CON TORNILLO A RODAMIENTO

Adjustable with screw upper hinge / Gond supérieur réglable a vis



CÓDIGO	DESCRIPCIÓN	PVP	Uds. Pág. Cat	
			Caja	Técnico
20560001	BISAGRA SUPERIOR ECO CON RODAMIENTO DE 60	18,479 €	2	--

BASE INFERIOR CON BOLA

Bottom hinge with ball / Gond inférieur avec boule



CÓDIGO	DESCRIPCIÓN	PVP	Uds. Pág. Cat	
			Caja	Técnico
20660001	BASE INFERIOR CON BOLA DE 60	9,360 €	8	--

BISAGRA SUPERIOR/INFERIOR REGULABLE

Hinge with "U" bolt / Gond réglable à "U"



CÓDIGO	DESCRIPCIÓN	PVP	Uds. Pág. Cat	
			Caja	Técnico
23101600	BISAGRA SUPERIOR/INFERIOR REGULABLE PEQUEÑA M-16	19,890 €	20	--
23102000	BISAGRA SUPERIOR/INFERIOR REGULABLE GRANDE M-20	22,712 €	10	--

BISAGRA SUPERIOR /INFERIOR REGULABLE CON TUERCA

Adjustable hinge with "U" bolt / Gond réglable à "U"



CÓDIGO	DESCRIPCIÓN	PVP	Uds. Caja	Pág.Cat Técnico
23112001	BISAGRA SUP/INF REGULABLE CON TUERCA M-20	17,850 €	20	--

BISAGRA SUPERIOR /INFERIOR REGULABLE CON PLACA

Adjustable plate hinge with "U" bolt / Plaque gond réglable à "U"



CÓDIGO	DESCRIPCIÓN	PVP	Uds. Caja	Pág.Cat Técnico
23122001	BISAGRA SUP/INF REGULABLE CON PLACA M-20	6,597 €	10	--

BASE CON BOLA Y PERNIO

Spherical pin and plate / Pivot sphérique et plaque



CÓDIGO	DESCRIPCIÓN	PVP	Uds. Caja	Pág.Cat Técnico
20940000	BASE CON BOLA Y PERNIO	9,310 €	20	--

PERNIO BASE INFERIOR

Bottom hinge with ball / Gond inférieur avec boule



CÓDIGO	DESCRIPCIÓN	PVP	Uds. Caja	Pág.Cat Técnico
20920001	PERNIO CON BASE INFERIOR ZINC	6,004 €	4	--

BULÓN SUPERIOR

Upper hinge / Gond supérieur



CÓDIGO	DESCRIPCIÓN	PVP	Uds. Caja	Pág.Cat Técnico
20901001	PUNTO GIRO SUPERIOR BULÓN	6,350 €	12	--

BASE PIRAMIDAL

Bottom hinge with ball / Gond inférieur avec boule



CÓDIGO	DESCRIPCIÓN	PVP	Uds. Caja	Pág.Cat Técnico
20900101	PUNTO GIRO INFERIOR PIRÁMIDE BOLA 8	6,502 €	12	--

BISAGRA PERNIO DOBLE CHAPA 2 PALAS ABIERTAS

Hinge 2 open wings with wascher / Paumelle 2 ailes ouvertes et rondelle



CÓDIGO	DESCRIPCIÓN	PVP	Uds. Caja	Pág.Cat Técnico
221100100	PERNIO 28X100 2 PALAS ABIERTAS CON ARANDELA	8,998 €	10	--
221175100	PERNIO 28X175 2 PALAS ABIERTAS CON ARANDELA	13,388 €	8	--
221100200	PERNIO 28X100 2 PALAS ABIERTAS CON RODAMIENTO	11,985 €	10	--
221175200	PERNIO 28X175 2 PALAS ABIERTAS CON RODAMIENTO	16,541 €	8	--

BISAGRA PERNIO DOBLE CHAPA 2 PALAS CERRADAS

Hinge 2 closed wings with wascher / Paumelle 2 ailes fermées et rondelle



CÓDIGO	DESCRIPCIÓN	PVP	Uds. Caja	Pág.Cat Técnico
222100100	PERNIO 28X100 2 PALAS CERRADAS CON ARANDELA	9,155 €	10	--
222175100	PERNIO 28X175 2 PALAS CERRADAS CON ARANDELA	15,498 €	10	--
222100200	PERNIO 28X100 2 PALAS CERRADAS CON RODAMIENTO	12,042 €	10	--
222175200	PERNIO 28X175 2 PALAS CERRADAS CON RODAMIENTO	17,288 €	10	--

BISAGRA TIPO PERNIO CON EJE ENCASQUILLADO EN LATÓN

Big hinge 3 wings with axis surrounded by brass / Grande paumelle 3 ailes avec axe entouré de laiton



CÓDIGO	DESCRIPCIÓN	PVP	Uds. Caja	Pág.Cat Técnico
201181800	BISAGRA PERNIO 180X100	18,665 €	8	--
201181801	BISAGRA PERNIO 180X100 ZINC	19,832 €	8	--

PERNIO CON PALA MEDIA

Flat hinge with two middle wings / Paumelle plate à 2 ailes moyennes



CÓDIGO	DESCRIPCIÓN	PVP	Uds. Caja	Pág. Cat Técnico
204106000	PERNIO CON PALA 10X60X2	0,746 €	100	--
204128000	PERNIO CON PALA 12X80X2	0,602 €	90	--
204148000	PERNIO CON PALA 14X80X3	0,678 €	75	--
204161000	PERNIO CON PALA 16X100X3	0,958 €	50	--
204181100	PERNIO CON PALA 18X110X4	1,299 €	40	--
204201200	PERNIO CON PALA 20X120X4	1,786 €	30	--
204251200	PERNIO CON PALA 25X120X5	3,146 €	24	--
204251400	PERNIO CON PALA 25X140X5	3,634 €	12	--
204301500	PERNIO CON PALA 30X150X6	6,272 €	10	--
204128001	PERNIO CON PALA 12X80X2 ZINC	0,756 €	90	--
204148001	PERNIO CON PALA 14X80X3 ZINC	0,821 €	75	--
204161001	PERNIO CON PALA 16X100X3 ZINC	1,244 €	50	--
204181101	PERNIO CON PALA 18X110X4 ZINC	1,663 €	40	--
204201201	PERNIO CON PALA 20X120X4 ZINC	2,239 €	30	--
204251201	PERNIO CON PALA 25X120X5 ZINC	3,450 €	24	--

PERNIO CON PALA MEDIA INOX

Flat hinge with two middle wings / Paumelle plate à 2 ailes moyennes



CÓDIGO	DESCRIPCIÓN	PVP	Uds. Caja	Pág. Cat Técnico
204128007	PERNIO CON PALA 12X80X2 INOX	1,935 €	30	--
204161007	PERNIO CON PALA 16X100X3 INOX	4,064 €	50	--
204181107	PERNIO CON PALA 18X110X4 INOX	5,903 €	40	--

PERNIO CON PALA CORTA

Flat hinge with two short wings / Paumelle plate à 2 ailes courtes



CÓDIGO	DESCRIPCIÓN	PVP	Uds. Caja	Pág. Cat Técnico
204128010	PERNIO CON PALA CORTA 12X80X2	0,551 €	100	--
204148010	PERNIO CON PALA CORTA 14X80X3	0,673 €	100	--
204161010	PERNIO CON PALA CORTA 16X100X3	1,030 €	60	--
204181110	PERNIO CON PALA CORTA 18X110X4	1,334 €	50	--
204201210	PERNIO CON PALA CORTA 20X120X5	1,911 €	40	--

PERNIO DOS CUERPOS

Round welding hinge / Paumelle ronde à souder



CÓDIGO	DESCRIPCIÓN	PVP	Uds. Caja	Pág. Cat Técnico
240106000	PERNIO DOS CUERPOS 10x60	0,583 €	50	--
240107000	PERNIO DOS CUERPOS 10X70	0,410 €	50	--
240126000	PERNIO DOS CUERPOS 12X60	0,709 €	50	--
240127000	PERNIO DOS CUERPOS 12X70	0,774 €	40	--
240128000	PERNIO DOS CUERPOS 12x80	0,799 €	50	--
240148000	PERNIO DOS CUERPOS 14x80	0,911 €	40	--
240141000	PERNIO DOS CUERPOS 14x100	1,166 €	40	--
240168000	PERNIO DOS CUERPOS 16X80	1,134 €	40	--
240161000	PERNIO DOS CUERPOS 16x100	1,375 €	40	--
240161200	PERNIO DOS CUERPOS 16X120	1,440 €	40	--
240181000	PERNIO DOS CUERPOS 18x100	1,350 €	30	--
240181100	PERNIO DOS CUERPOS 18X110	1,674 €	30	--
240181200	PERNIO DOS CUERPOS 18x120	1,890 €	30	--
240201000	PERNIO DOS CUERPOS 20X100	2,020 €	30	--
240201200	PERNIO DOS CUERPOS 20x120	2,174 €	20	--
240221200	PERNIO DOS CUERPOS 22x120	2,498 €	20	--
240251200	PERNIO DOS CUERPOS 25x120	3,751 €	10	--
240251500	PERNIO DOS CUERPOS 25X150	3,996 €	10	--
240301500	PERNIO DOS CUERPOS 30x150	4,748 €	10	--
240351600	PERNIO DOS CUERPOS 35X160	8,500 €	6	--
240421800	PERNIO DOS CUERPOS 42X180	12,499 €	4	--
240085007	PERNIO DOS CUERPOS 8X50 INOX	1,560 €	100	--
240106007	PERNIO DOS CUERPOS 10x60 INOX	1,953 €	50	--
240127007	PERNIO DOS CUERPOS 12x80 INOX	2,162 €	40	--
240148007	PERNIO DOS CUERPOS 14x80 INOX	3,325 €	40	--
240161007	PERNIO DOS CUERPOS 16x100 INOX	4,750 €	40	--
240181107	PERNIO DOS CUERPOS 18x110 INOX	4,826 €	10	--
240201207	PERNIO DOS CUERPOS 20x120 INOX	6,912 €	20	--
240251507	PERNIO DOS CUERPOS 25x150 INOX	11.438 €	10	--
240201290	PERNIO DOS CUERPOS CON RODAMIENTO 20X120	2,508 €	20	--
240221290	PERNIO DOS CUERPOS CON RODAMIENTO 22X120	4,613 €	20	--
240251290	PERNIO DOS CUERPOS CON RODAMIENTO 25X120	4,662 €	10	--
240251590	PERNIO DOS CUERPOS CON RODAMIENTO 25X150	5,540 €	10	--
240301590	PERNIO DOS CUERPOS CON RODAMIENTO AXIAL 30X150	5,834 €	10	--
240351690	PERNIO DOS CUERPOS CON RODAMIENTO AXIAL 35X160	11,512 €	6	--
240421890	PERNIO DOS CUERPOS CON RODAMIENTO AXIAL 42X180	16,808 €	4	--
240161097	PERNIO DOS CUERPOS CON RODAMIENTO 16X100 INOX	7,942 €	40	--
240201297	PERNIO DOS CUERPOS CON RODAMIENTO 20X120 INOX	9,838 €	20	--

PERNIO DOS CUERPOS CON BOLA

Round welding hinge with ball / Paumelle ronde à souder avec boule



CÓDIGO	DESCRIPCIÓN	PVP	Uds. Caja	Pág. Cat Técnico
240201210	PERNIO DOS CUERPOS 20x120 CON BOLA	2,402 €	20	--
240251510	PERNIO DOS CUERPOS 25x150 CON BOLA	4,568 €	10	--
240301510	PERNIO DOS CUERPOS 30x150 CON BOLA	5,316 €	10	--

PERNIO GOTA DE AGUA CON ARANDELA

Welding tear hinge with wascher / Paumelle profil goute à souder avec rondelle



CÓDIGO	DESCRIPCIÓN	PVP	Uds. Caja	Pág.Cat Técnico
245106000	PERNIO GOTA AGUA DIÁMETRO 10x60 CON ARANDELA	1,536 €	40	--
245138000	PERNIO GOTA AGUA DIÁMETRO 14X80 CON ARANDELA	1,162 €	40	--
245161000	PERNIO GOTA AGUA DIÁMETRO 16X100 CON ARANDELA	1,724 €	40	--
245201200	PERNIO GOTA AGUA DIÁMETRO 20X120 CON ARANDELA	2,498 €	20	--
245221500	PERNIO GOTA AGUA DIÁMETRO 22X150 CON ARANDELA	6,728 €	10	--
245161007	PERNIO GOTA AGUA INOX DIAM. 16X100 CON ARANDELA	9,606 €	40	--
245201207	PERNIO GOTA AGUA INOX. DIAM 20X120 CON ARANDELA	15,306 €	20	--

PERNIO GOTA DE AGUA CON RODAMIENTO

Welding tear hinge with bearing / Paumelle profil goute à souder avec roulement



CÓDIGO	DESCRIPCIÓN	PVP	Uds. Caja	Pág.Cat Técnico
245161090	PERNIO GOTA AGUA DIÁMETRO 16X100 CON ROD.	2,459 €	40	--
245201290	PERNIO GOTA AGUA DIÁMETRO 20X120 CON ROD.	3,306 €	20	--
245221590	PERNIO GOTA AGUA DIÁMETRO 22X150 CON ROD.	8,588 €	10	--
245161097	PERNIO GOTA AGUA DIÁMETRO 16X100 CON RODAM. INOX	12,798 €	40	--
245201297	PERNIO GOTA AGUA DIÁMETRO 20X120 CON RODAM. INOX	18,232 €	20	--

PERNIO TRES CUERPOS

Welding round hinge with wascher / Paumelle ronde à souder avec rondelle



CÓDIGO	DESCRIPCIÓN	PVP	Uds. Caja	Pág.Cat Técnico
243201200	PERNIO TRES CUERPOS 20x120	4,116 €	20	--
243251500	PERNIO TRES CUERPOS 25x150	6,463 €	10	--
243351700	PERNIO TRES CUERPOS 35x175	12,311 €	5	--

PERNIO CON MUELLE CIERRAPUERTAS

Door closer hinge with spring / Paumelle ferme-portes avec ressort



CÓDIGO	DESCRIPCIÓN	PVP	Uds. Caja	Pág.Cat Técnico
241251300	PERNIO MUELLE DERECHA DE 25 X 120	19,520 €	10	--
241253100	PERNIO MUELLE IZQUIERDA DE 25 X 120	19,520 €	10	--

PERNIO DOBLE CHAPA

Hinge with 2 wings and extractable pivot / Paumelle avec 2 ailes et pivot a déboiter



CÓDIGO	DESCRIPCIÓN	PVP	Uds. Caja	Pág.Cat Técnico
220128000	PERNIO DOBLE CHAPA 12X80	1,022 €	40	--
220131000	PERNIO DOBLE CHAPA 13X100	1,415 €	40	--
220151200	PERNIO DOBLE CHAPA 15X120	1,925 €	20	--
220161400	PERNIO DOBLE CHAPA 16X140	2,200 €	25	--
220181400	PERNIO DOBLE CHAPA 18X170	3,820 €	15	--
220202000	PERNIO DOBLE CHAPA 20X200	4,597 €	20	--

PASADOR DESMONTABLE PARA ATORNILLAR CON CANDADO

Screwing pad bold / Verrou à visser avec trou portecadenas

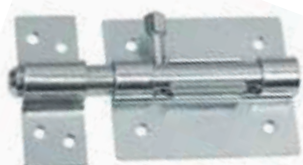

CÓDIGO	DESCRIPCIÓN	PVP	Uds. Caja	Pág.Cat Técnico
317400701	PASADOR RECTO ATORNILLAR 14X70 DESMONTABLE ZINC	2,584 €	15	--
317400801	PASADOR RECTO ATORNILLAR 14X85 DESMONTABLE ZINC	2,894 €	15	--
317401001	PASADOR RECTO ATORNILLAR 14X100 DESMONTABLE ZINC	3,168 €	10	--
317401201	PASADOR RECTO ATORNILLAR 14X120 DESMONTABLE ZINC	3,595 €	10	--

PASADOR DESMONTABLE PARA ATORNILLAR

Screwing pad bold / Verrou à visser

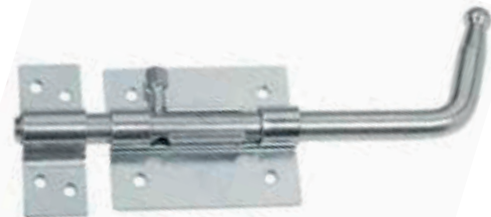

CÓDIGO	DESCRIPCIÓN	PVP	Uds. Caja	Pág.Cat Técnico
317402001	PASADOR ATORNILLAR 14X200 DESMONTABLE ZINC	2,671 €	10	--
317402501	PASADOR ATORNILLAR 14X250 DESMONTABLE ZINC	3,587 €	12	--
317403001	PASADOR ATORNILLAR 14X300 DESMONTABLE ZINC	3,948 €	12	--
317404001	PASADOR ATORNILLAR 14X400 DESMONTABLE ZINC	4,697 €	12	--
317405001	PASADOR ATORNILLAR 14X500 DESMONTABLE ZINC	5,065 €	12	--
317406001	PASADOR ATORNILLAR 14X600 DESMONTABLE ZINC	5,913 €	12	--
317410001	PASADOR ATORNILLAR 14X1000 DESMONTABLE ZINC	15,190 €	12	--
317415001	PASADOR ATORNILLAR 14X1500 DESMONTABLE ZINC	18,492 €	12	--
317652101	CERRADERO PASADOR SOLDAR Ø 14 DESMONTABLE	0,583 €	80	--
317652001	GUIADOR PASADOR SOLDAR Ø 14 DESMONTABLE	0,378 €	80	--

PASADOR DESMONTABLE PARA SOLDAR CON CANDADO

Welding pad bold / Verrou à souder avec trou portecadenas

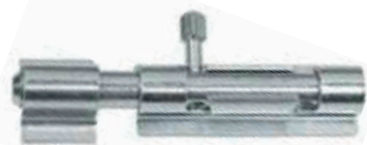

CÓDIGO	DESCRIPCIÓN	PVP	Uds. Caja	Pág.Cat Técnico
318400701	PASADOR RECTO SOLDAR 14X70 DESMONTABLE ZINC	2,083 €	20	--
318400801	PASADOR RECTO SOLDAR 14X85 DESMONTABLE ZINC	2,368 €	20	--
318401001	PASADOR RECTO SOLDAR 14X100 DESMONTABLE ZINC	2,596 €	15	--
318401201	PASADOR RECTO SOLDAR 14X120 DESMONTABLE ZINC	2,983 €	15	--

PASADOR DESMONTABLE PARA SOLDAR

Welding pad bold / Verrou à souder



CÓDIGO	DESCRIPCIÓN	PVP	Uds. Caja	Pág.Cat Técnico
318402001	PASADOR SOLDAR 14X200 DESMONTABLE ZINC	3,335 €	15	--
318402501	PASADOR SOLDAR 14X250 DESMONTABLE ZINC	3,685 €	15	--
318403001	PASADOR SOLDAR 14X300 DESMONTABLE ZINC	4,035 €	15	--
318404001	PASADOR SOLDAR 14X400 DESMONTABLE ZINC	4,259 €	15	--
318405001	PASADOR SOLDAR 14X500 DESMONTABLE ZINC	4,897 €	15	--
318406001	PASADOR SOLDAR 14X600 DESMONTABLE ZINC	6,507 €	15	--
318410001	PASADOR SOLDAR 14X1000 DESMONTABLE ZINC	14,331 €	15	--
318415001	PASADOR SOLDAR 14X1500 DESMONTABLE ZINC	17,447 €	15	--
318302101	PUENTE PASADOR SOLDAR Ø 14 DESMONTABLE	0,583 €	250	--
318302001	GUIADOR PASADOR SOLDAR Ø 14 DESMONTABLE	0,618 €	250	--

PASADOR CON MUELLE Y LEVA

Spring bolt / Verrou à ressort



CÓDIGO	DESCRIPCIÓN	PVP	Uds. Caja	Pág.Cat Técnico
309142001	PASADOR CON MUELLE 14x14x200 ZINC	3,719 €	15	--
309142501	PASADOR CON MUELLE 14x14x250 ZINC	4,015 €	15	--
309143001	PASADOR CON MUELLE 14x14x300 ZINC	4,227 €	15	--
309144001	PASADOR CON MUELLE 14x14x400 ZINC	4,776 €	15	--
309145001	PASADOR CON MUELLE 14x14x500 ZINC	5,573 €	15	--
309162001	PASADOR CON MUELLE 16x16x200 ZINC	3,635 €	15	--
309163001	PASADOR CON MUELLE 16x16x300 ZINC	4,221 €	15	--
309164001	PASADOR CON MUELLE 16x16x400 ZINC	5,334 €	15	--
309165001	PASADOR CON MUELLE 16x16x500 ZINC	6,848 €	15	--
309166001	PASADOR CON MUELLE 16x16x600 ZINC	7,645 €	15	--
309161001	PASADOR CON MUELLE 16x16x1000 ZINC	11,968 €	10	--

PASADOR CON MUELLE Y CONDENA

Spring bolt with brock / Verrou à ressort de blocage



CÓDIGO	DESCRIPCIÓN	PVP	Uds. Caja	Pág.Cat Técnico
310162001	PASADOR CON MUELLE CONDENA 16X16X200 ZINC	4,284 €	15	--
310163001	PASADOR CON MUELLE CONDENA 16X16X300 ZINC	4,937 €	15	--
310164001	PASADOR CON MUELLE CONDENA 16X16X400 ZINC	5,807 €	15	--
310165001	PASADOR CON MUELLE CONDENA 16X16X500 ZINC	7,232 €	20	--
310166001	PASADOR CON MUELLE CONDENA 16X16X600 ZINC	8,480 €	20	--
310161001	PASADOR CON MUELLE CONDENA 16X16X1000 ZINC	12,640 €	10	--

PASADOR SENCILLO DE EMBUTIR

Flush mounted bolt 1 locking point / Verrou encastrer à bascule 1 sortie



CÓDIGO	DESCRIPCIÓN	PVP	Uds. Caja	Pág.Cat Técnico
313161601	PASADOR SENCILLO EMBUTIR DE 16	8,136 €	10	--
313162001	PASADOR SENCILLO EMBUTIR DE 20	9,216 €	10	--
313162401	PASADOR SENCILLO EMBUTIR DE 24	2,859 €	20	--
313162407	PASADOR SENCILLO EMBUTIR 160X24 INOX	20,450 €	12	--

PASADOR DOBLE DE EMBUTIR

Flush mounted bolt 2 locking point / Verrou encastrer à bascule 2 sorties



CÓDIGO	DESCRIPCIÓN	PVP	Uds. Caja	Pág.Cat Técnico
314202002	PASADOR DOBLE EMBUTIR 200X24	4,773 €	10	--
314202407	PASADOR DOBLE EMBUTIR 200X24 INOX	34,537 €	12	--
314040802	TERMINAL VARILLA ROSCADO M-8 ZINC	2,040 €	100	--

PASADOR PLANO GRANDE PARA CANDADO

Square bolt with padlock / Verrou carré porte cadenas



CÓDIGO	DESCRIPCIÓN	PVP	Uds. Caja	Pág.Cat Técnico
312203902	PASADOR PEQUEÑO PARA CANDADO	9,544 €	10	--
312305602	PASADOR PLANO CANDADO GRANDE	24,752 €	5	--

PASADOR CERROJO PARA ATORNILLAR

Gate drop bolt / Verrou de portail à visser



CÓDIGO	DESCRIPCIÓN	PVP	Uds. Caja	Pág.Cat Técnico
307101502	PASADOR ATORNILLAR DIÁMETRO 10 LARGO 150 ZINC	6,138 €	15	--
307102502	PASADOR ATORNILLAR DIÁMETRO 10 LARGO 250 ZINC	6,944 €	10	--
307122502	PASADOR ATORNILLAR DIÁMETRO 12 LARGO 250 ZINC	6,742 €	8	--

PASADOR PLANO PEQUEÑO

Small square bolt to be welded / Petit verrou carré à souder



CÓDIGO	DESCRIPCIÓN	PVP	Uds. Caja	Pág.Cat Técnico
312152201	PASADOR PLANO PEQUEÑO DE 15	4,760 €	10	--
312302201	PASADOR PLANO PEQUEÑO DE 30	7,174 €	10	--
312502201	PASADOR PLANO PEQUEÑO DE 50	9,792 €	10	--

PASADOR PLANO GRANDE

Big square bolt to be welded / Grand verrou carré à souder



CÓDIGO	DESCRIPCIÓN	PVP	Uds. Caja	Pág.Cat Técnico
312203001	PASADOR PLANO DE 20	11,458 €	10	--
312253001	PASADOR PLANO DE 25	12,512 €	10	--

PASADOR AUTOMÁTICO INOX PARA PUERTAS DE DOS HOJAS

Square bolt with padlock / Verrou carré porte cadenas



CÓDIGO	DESCRIPCIÓN	PVP	Uds. Caja	Pág.Cat Técnico
315270607	PASADOR AUTOMÁTICO COMPAS P.BATIENTE 2 HOJAS INOX	45,696 €	12	--

PASADOR AUTOMÁTICO PARA PUERTAS DE DOS HOJAS

Gate drop bolt / Verrou de portail à visser



CÓDIGO	DESCRIPCIÓN	PVP	Uds. Caja	Pág.Cat Técnico
315202002	PASADOR AUTOMÁTICO PUERTA BATIENTE 2 HOJAS	13,722 €	6	--

CREMONA PARA PUERTA METÁLICA DE SOBREPONER GRANDE

Small square bolt to be welded / Petit verrou carré à souder



CÓDIGO	DESCRIPCIÓN	PVP	Uds. Caja	Pág.Cat Técnico
500002006	CREMONA PUERTA METÁLICA MODELO GRANDE CON LLAVE	67,660 €	5	--
500002106	CREMONA PUERTA METÁLICA MODELO GRANDE SIN LLAVE	50,935 €	5	--

CREMONA PARA PUERTA METÁLICA DE SOBREPONER PEQUEÑA

Big square bolt to be welded / Grand verrou carré à souder



CÓDIGO	DESCRIPCIÓN	PVP	Uds. Caja	Pág.Cat Técnico
500002204	CREMONA PUERTA METÁLICA MODELO PEQUEÑO	32,912 €	10	--

PESTILLO SUPERIOR MEDIO / GRANDE

Catch for transom windows / Loqueteau pour vasistas



CÓDIGO	DESCRIPCIÓN	PVP	Uds. Caja	Pág. Cat Técnico
316732200	PESTILLO ACERO SUPERIOR MEDIO	2,736 €	60	--
316852500	PESTILLO ACERO SUPERIOR GRANDE	4,608 €	25	--
316730000	PUENTE PESTILLO ACERO MEDIO	0,597 €	50	--
316850000	PUENTE PESTILLO ACERO GRANDE	0,972 €	40	--

PESTILLO SUPERIOR PEQUEÑO DE ATORNILLAR

Catch for transom windows / Loqueteau pour vasistas



* Puente en dotación

CÓDIGO	DESCRIPCIÓN	PVP	Uds. Caja	Pág. Cat Técnico
316682301	PESTILLO ACERO SUPERIOR PEQUEÑO Y PUENTE	1,597 €	50	--

TAPA SUPERIOR PARA TUBO CUADRADO

Small square bolt to be welded / Petit verrou carré à souder



CÓDIGO	DESCRIPCIÓN	PVP	Uds. Caja	Pág. Cat Técnico
321303000	TAPA SUPERIOR TUBO 30x30	0,750 €	50	--
321404000	TAPA SUPERIOR TUBO 40x40	0,401 €	50	--
321505000	TAPA SUPERIOR TUBO 50x50	0,472 €	50	--
321606000	TAPA SUPERIOR TUBO 60x60	0,601 €	50	--
321808000	TAPA SUPERIOR TUBO 80x80	0,698 €	50	--
321101000	TAPA SUPERIOR TUBO 100x100	0,850 €	50	--
321121200	TAPA SUPERIOR TUBO 120x120	1,180 €	20	--
321151500	TAPA SUPERIOR TUBO 150x150	1,326 €	15	--

TAPA SUPERIOR PARA TUBO CUADRADO ZINC

Big square bolt to be welded / Grand verrou carré à souder



CÓDIGO	DESCRIPCIÓN	PVP	Uds. Caja	Pág. Cat Técnico
321303001	TAPA SUPERIOR TUBO 30x30 ZINC	0,780 €	50	--
321404001	TAPA SUPERIOR TUBO 40x40 ZINC	0,401 €	50	--
321505001	TAPA SUPERIOR TUBO 50x50 ZINC	0,493 €	50	--
321606001	TAPA SUPERIOR TUBO 60x60 ZINC	0,655 €	50	--
321808001	TAPA SUPERIOR TUBO 80x80 ZINC	0,724 €	50	--
321101001	TAPA SUPERIOR TUBO 100x100 ZINC	1,030 €	50	--
321121201	TAPA SUPERIOR TUBO 120x120 ZINC	1,384 €	25	--
321151501	TAPA SUPERIOR TUBO 150X150 ZINC	1,639 €	15	--

TAPA SUPERIOR METÁLICA REDONDA

Metal round post cap / Couvre pilastre rond en acier



CÓDIGO	DESCRIPCIÓN	PVP	Uds. Caja	Pág. Cat Técnico
321003301	TAPA REDONDA TUBO 33 ZINC	0,221 €	200	--
321004001	TAPA REDONDA TUBO 40 ZINC	0,320 €	200	--
321004201	TAPA REDONDA TUBO 42 ZINC	0,384 €	125	--
321004501	TAPA REDONDA TUBO 45 ZINC	0,374 €	125	--
321004801	TAPA REDONDA TUBO 48 ZINC	0,400 €	125	--
321005001	TAPA REDONDA TUBO 50 ZINC	0,416 €	125	--
321006001	TAPA REDONDA TUBO 60 ZINC	0,438 €	100	--

TAPA SUPERIOR METÁLICA RECTANGULAR

Metal rectangular post cap / Couvre pilastre rectangolaire en acier

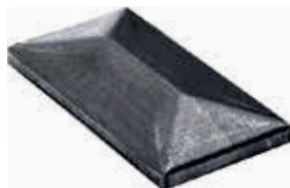

CÓDIGO	DESCRIPCIÓN	PVP	Uds. Caja	Pág. Cat Técnico
321204000	TAPA SUPERIOR TUBO RECTANGULAR 20X40	0,956 €	50	--
321406000	TAPA SUPERIOR TUBO RECTANGULAR 40X60	1,765 €	50	--
321408000	TAPA SUPERIOR TUBO RECTANGULAR 40X80	2,097 €	50	--
321501000	TAPA SUPERIOR TUBO RECTANGULAR 50X100	2,720 €	50	--
321204001	TAPA SUPERIOR TUBO RECTANGULAR 20X40 ZINC	1,062 €	50	--
321406001	TAPA SUPERIOR TUBO RECTANGULAR 40X60 ZINC	1,991 €	50	--
321408001	TAPA SUPERIOR TUBO RECTANGULAR 40X80 ZINC	2,335 €	50	--
321501001	TAPA SUPERIOR TUBO RECTANGULAR 50X100 ZINC	3,012 €	50	--

TAPA SUPERIOR PLÁSTICA PARA TUBO CUADRADO

Metal square post plug / Bouchon carré en polypropylène



CÓDIGO	DESCRIPCIÓN	PVP	Uds. Caja	Pág. Cat Técnico
789404004	TAPA NYLON INTERIOR 40X40 NEGRA	0,256 €	25	--
789505004	TAPA NYLON INTERIOR 50X50 NEGRA	0,448 €	25	--
789606004	TAPA NYLON INTERIOR 60X60 NEGRA	0,704 €	25	--
789404005	TAPA NYLON INTERIOR 40X40 VERDE	0,256 €	25	--
789505005	TAPA NYLON INTERIOR 50X50 VERDE	0,448 €	25	--
789606005	TAPA NYLON INTERIOR 60X60 VERDE	0,704 €	25	--

TENSOR METÁLICO

Tightin / Tenseur



CÓDIGO	DESCRIPCIÓN	PVP	Uds. Caja	Pág. Cat Técnico
321099901	TENSOR ZINC	0,750 €	225	--

ORILLA DEFENSIVA PARA SOLDAR

Security strips to be welded / Lisses défensives à souder



CÓDIGO	DESCRIPCIÓN	PVP	Uds. Caja	Pág. Cat Técnico
790000021	ORILLA DEFENSIVA PARA SOLDAR A 2 MTS	25,504 €	20	--

ORILLA DEFENSIVA PARA ATORNILLAR

Security strips to be screwed / Lisses défensives à visser



CÓDIGO	DESCRIPCIÓN	PVP	Uds. Caja	Pág. Cat Técnico
790000022	ORILLA DEFENSIVA PARA ATORNILLAR A 2 MTS	62,016 €	10	--

POLEA ACERO UNA CANAL

Steel wheel for rope 1 half-rounded groove / Poolley en acier 1 gorge demi-tonde



CÓDIGO	DESCRIPCIÓN	PVP	Uds. Caja	Pág. Cat Técnico
30105002	POLEA ACERO 50 UNA CANAL	5,216 €	20	--
30106002	POLEA ACERO 60 UNA CANAL	3,650 €	12	--
30107002	POLEA ACERO 70 UNA CANAL	6,371 €	12	--
30108002	POLEA ACERO 80 UNA CANAL	5,985 €	12	--
30109002	POLEA ACERO 90 UNA CANAL	11,232 €	12	--
30110002	POLEA ACERO 100 UNA CANAL	7,922 €	10	--
30112002	POLEA ACERO 120 UNA CANAL	12,320 €	8	--
30114002	POLEA ACERO 140 UNA CANAL	21,728 €	4	--
30115002	POLEA ACERO 150 UNA CANAL	21,920 €	4	--
30116002	POLEA ACERO 160 UNA CANAL	23,840 €	4	--
30118002	POLEA ACERO 180 UNA CANAL	27,680 €	4	--
30120002	POLEA ACERO 200 UNA CANAL	39,440 €	4	--
30122002	POLEA ACERO 220 UNA CANAL	44,320 €	4	--

POLEA ACERO DOS CANALES

Steel wheel for rope 2 half-rounded groove / Poolley en acier 2 gorge demi-tonde



CÓDIGO	DESCRIPCIÓN	PVP	Uds. Caja	Pág. Cat Técnico
30208002	POLEA ACERO 80 DOS CANAL	12,959 €	8	--
30210002	POLEA ACERO 100 DOS CANAL	18,263 €	6	--
30212002	POLEA ACERO 120 DOS CANAL	22,509 €	6	--
30216002	POLEA ACERO 160 DOS CANAL	40,864 €	2	--
30218002	POLEA ACERO 180 DOS CANAL	49,539 €	2	--
30220002	POLEA ACERO 200 DOS CANAL	60,066 €	2	--
30222002	POLEA ACERO 220 DOS CANAL	79,902 €	2	--

POLEA NYLON UNA Y DOS CANALES

Nylon wheel for rope 1/2 half-rounded groove / Poolley en nylon 1/2 gorge demi-tonde



CÓDIGO	DESCRIPCIÓN	PVP	Uds. Caja	Pág. Cat Técnico
30108008	POLEA NYLON 80 UNA CANAL	6,369 €	12	--
30109008	POLEA NYLON 90 UNA CANAL	6,753 €	12	--
30110008	POLEA NYLON 100 UNA CANAL	7,013 €	10	--
30210008	POLEA NYLON 100 DOS CANAL	9,315 €	8	--

POLEA NYLON UNA Y DOS CANALES

Nylon wheel for rope 1/2 half-rounded groove / Poolley en nylon 1/2 gorge demi-tonde



CÓDIGO	DESCRIPCIÓN	PVP	Uds. Caja	Pág.Cat Técnico
30112008	POLEA NYLON 120 UNA CANAL	8,164 €	12	--
30116008	POLEA NYLON 160 UNA CANAL	9,884 €	8	--
30118008	POLEA NYLON 180 UNA CANAL	11,158 €	6	--
30212008	POLEA NYLON 120 DOS CANAL	8,014 €	12	--
30216008	POLEA NYLON 160 DOS CANAL	9,770 €	8	--
30218008	POLEA NYLON 180 DOS CANAL	10,637 €	6	--

RODILLOS GUIA LATERAL RODAMIENTO ENTERO

Lateral guide rollers / Rouleaux pour guidage lateral



CÓDIGO	DESCRIPCIÓN	PVP	Uds. Caja	Pág.Cat Técnico
303123201	RODILLO GUÍA DE 40X3 RODAMIENTO DE 32 M-12	3,960 €	26	--
303123501	RODILLO GUÍA DE 40X2 RODAMIENTO DE 35 M-12	3,960 €	26	--
303144201	RODILLO GUÍA DE 50X3 RODAMIENTO DE 42 M-14	6,052 €	20	--
303164201	RODILLO GUÍA DE 50X3 RODAMIENTO DE 42 M-16	6,608 €	20	--
303145201	RODILLO GUÍA DE 60X3 RODAMIENTO DE 52 M-14	6,112 €	12	--
303165201	RODILLO GUÍA DE 60X3 RODAMIENTO DE 52 M-16	5,668 €	12	--
303186201	RODILLO GUÍA DE 70X3 RODAMIENTO DE 62 M-16	6,148 €	6	--
303187201	RODILLO GUÍA DE 80X3 RODAMIENTO DE 72 M-18	17,040 €	6	--
303167201	RODILLO GUÍA DE 80X3 RODAMIENTO DE 72 M-16	12,332 €	6	--

RODILLOS GUIA LATERAL RODAMIENTO ENCASQUILLADO

Lateral guide rollers / Rouleaux pour guidage lateral

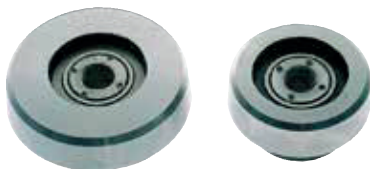

CÓDIGO	DESCRIPCIÓN	PVP	Uds. Caja	Pág.Cat Técnico
303167001	RODILLO GUÍA DE 80X4 ENCASQUILLADO 70 M-16	6,040 €	6	--
303169001	RODILLO GUÍA DE 100X4 ENCASQUILLADO 90 M-16	27,680 €	4	--
303107001	RODILLO GUÍA DE UPN 80 ENCASQUILLADO 60-62 M-16	8,824 €	6	--
303108001	RODILLO GUÍA DE UPN 100 ENCASQUILLADO 80-82 M-16	14,600 €	4	--
30000100	ARANDELA HEXAGONAL DE 27	0,833 €	50	--
30000200	ARANDELA HEXAGONAL DE 32	0,906 €	50	--
30000300	ARANDELA HEXAGONAL DE 37	1,157 €	50	--

BISAGRA LIBRILLO SOBREPONER



CÓDIGO	DESCRIPCIÓN	PVP	Uds. Caja	Pág.Cat Técnico
200086000	BISAGRA LIBRILLO SOBREPONER 80X50	1,163 €	30	--
200106000	BISAGRA LIBRILLO SOBREPONER 100X60	2,071 €	30	--
200156000	BISAGRA LIBRILLO SOBREPONER 150X60	2,730 €	12	--
200086001	BISAGRA LIBRILLO SOBREPONER 80X50 ZINC	1,212 €	30	--
200106001	BISAGRA LIBRILLO SOBREPONER 100X60 ZINC	2,236 €	30	--
200156001	BISAGRA LIBRILLO SOBREPONER 150X60 ZINC	2,877 €	12	--

BISAGRA PLANA TIPO PERNIO 150 / 180

Flat hinge to be welded / Charniere universal de portail à souder

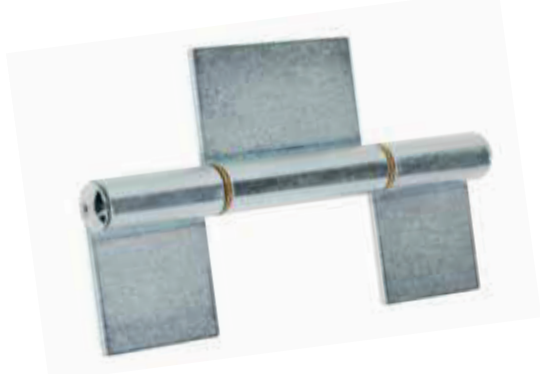

CÓDIGO	DESCRIPCIÓN	PVP	Uds. Caja	Pág.Cat Técnico
201181001	BISAGRA PERNIO 3/C 180X100X4 SIN AGUJEROS ZINC	5,302 €	10	--
201181101	BISAGRA PERNIO 3/C 180X110X4 SIN AGUJEROS ZINC	5,302 €	10	--
201181000	BISAGRA PERNIO 3/C 180X100X4 SIN AGUJEROS CHAPA P.	5,302 €	10	--
201181100	BISAGRA PERNIO 3/C 180X110X4 SIN AGUJEROS CHAPA P.	5,302 €	10	--
201151001	BISAGRA PERNIO 3/C 150X100X4 SIN AGUJEROS ZINC	4,788 €	10	--
201151101	BISAGRA PERNIO 3/C 150X110X4 SIN AGUJEROS ZINC	4,788 €	10	--
201151000	BISAGRA PERNIO 3/C 150X100X4 SIN AGUJEROS CHAPA P.	4,788 €	10	--
201151100	BISAGRA PERNIO 3/C 150X110X4 SIN AGUJEROS CHAPA P.	4,788 €	10	--

BISAGRA LIBRILLO

Tilting door hinge to be welded / Charniere de portail à souder



CÓDIGO	DESCRIPCIÓN	PVP	Uds. Caja	Pág.Cat Técnico
210151000	BISAGRA LIBRILLO 150X100 CON ARANDELA CHAPA P.	5,669 €	25	--
210151200	BISAGRA LIBRILLO 150X120 CON ARANDELA CHAPA P.	6,146 €	20	--
210151400	BISAGRA LIBRILLO 150X140 CON ARANDELA CHAPA P.	6,184 €	15	--
210151600	BISAGRA LIBRILLO 150X160 CON ARANDELA CHAPA P.	6,320 €	15	--
210151001	BISAGRA LIBRILLO 150X100 CON ARANDELA ZINC	6,215 €	25	--
210151201	BISAGRA LIBRILLO 150X120 CON ARANDELA ZINC	6,568 €	20	--
210151401	BISAGRA LIBRILLO 150X140 CON ARANDELA ZINC	6,847 €	15	--
210151601	BISAGRA LIBRILLO 150X160 CON ARANDELA ZINC	6,900 €	15	--

PUNTO DE GIRO SUPERIOR CON / SIN SOPORTE

Upper turning pint for gates / Pivot supérieur de portail



CÓDIGO	DESCRIPCIÓN	PVP	Uds. Caja	Pág.Cat Técnico
233353500	PUNTO DE GIRO 35x35	6,894 €	8	--
233404000	PUNTO DE GIRO 40x40	9,500 €	8	--
233163500	PUNTO DE GIRO 35 CON SOPORTE	11,810 €	12	--
233164000	PUNTO DE GIRO 40 CON SOPORTE	13,702 €	12	--

PUNTO DE GIRO SUPERIOR CON / SIN SOPORTE

Upper turning pint for gates / Pivot supérieur de portail



CÓDIGO	DESCRIPCIÓN	PVP	Uds. Caja	Pág.Cat Técnico
232404000	PUNTO DE GIRO SUPERIOR SIN SOPORTE	14,156 €	20	--
232164000	PUNTO DE GIRO SUPERIOR CON SOPORTE	16,150 €	12	--

ESCUDO Y TIRADOR SOBREPONER EN ACERO INOXIDABLE

Stainless steel over handle / Poignée en acier inoxydable superposer



CÓDIGO	DESCRIPCIÓN	PVP	Uds. Caja	Pág.Cat Técnico
505100105	ESCUDO SOBREPONER INOX "ORO"	30,498 €	6	--
505100306	ESCUDO SOBREPONER INOX "PLATA"	17,557 €	6	--

CERRADURA PARA PUERTA BASCULANTE LLAVE SERRETA

Tilting door lock/ Serrure de porte de garage



CÓDIGO	DESCRIPCIÓN	PVP	Uds. Caja	Pág.Cat Técnico
4740	CERR. PUERTA BASCULANTE LONGITUD CILINDRO 40	19,124 €	4	--
4745	CERR. PUERTA BASCULANTE LONGITUD CILINDRO 45	19,251 €	4	--
4750	CERR. PUERTA BASCULANTE LONGITUD CILINDRO 50	19,635 €	4	--
4755	CERR. PUERTA BASCULANTE LONGITUD CILINDRO 55	19,745 €	4	--
4760	CERR. PUERTA BASCULANTE LONGITUD CILINDRO 60	19,766 €	4	--
4770	CERR. PUERTA BASCULANTE LONGITUD CILINDRO 70	20,134 €	4	--
4780	CERR. PUERTA BASCULANTE LONGITUD CILINDRO 80	20,364 €	4	--
4790	CERR. PUERTA BASCULANTE LONGITUD CILINDRO 90	20,588 €	4	--

CERRADURA PARA PUERTA BASCULANTE LLAVE PUNTOS

Tilting door lock/ Serrure de porte de garage



CÓDIGO	DESCRIPCIÓN	PVP	Uds. Caja	Pág.Cat Técnico
4940	CERR. PUERTA BASC. CILINDRO PUNTOS AUMON L40	24,920 €	4	--
4950	CERR. PUERTA BASC. CILINDRO PUNTOS AUMON L50	25,204 €	4	--
4955	CERR. PUERTA BASC. CILINDRO PUNTOS AUMON L55	25,318 €	4	--
4960	CERR. PUERTA BASC. CILINDRO PUNTOS AUMON L60	25,374 €	4	--
4970	CERR. PUERTA BASC. CILINDRO PUNTOS AUMON L70	25,715 €	4	--
4980	CERR. PUERTA BASC. CILINDRO PUNTOS AUMON L80	25,999 €	4	--
4990	CERR. PUERTA BASC. CILINDRO PUNTOS AUMON L90	26,623 €	4	--
49100	CERR. PUERTA BASC. CILINDRO PUNTOS AUMON L100	27,361 €	4	--

PESTILLO LATERAL CON Y SIN LEVA CERRADEROS Y PUENTES

Cath tilting door / Loqueteau pour porte de garage



CÓDIGO	DESCRIPCIÓN	PVP	Uds. Caja	Pág.Cat Técnico
316007201	PESTILLO LATERAL CON LEVA	3,444 €	20	--
316007101	PESTILLO LATERAL	1,924 €	48	--
99900801	PUENTE VARILLA 8 M/M ZINC	1,802 €	50	--
99902101	PUENTE DE CHAPA DE 20 CON AGUJERO	1,638 €	50	--
99902001	PUENTE DE CHAPA DE 20	1,590 €	50	--

CABLES DE ACERO COMPOSICIÓN 6X19+1

Wire rope / Câble en acier



CÓDIGO	DESCRIPCIÓN	PVP	Uds. Caja	Pág.Cat Técnico
320100401	CABLES 6X19+1 Ø 4 m/m 100 Mts. GALVA	57,204 €	1	--
320100501	CABLES 6X19+1 Ø 5 m/m 100 Mts. GALVA	79,884 €	1	--
320100601	CABLES 6X19+1 Ø 6 m/m 100 Mts. GALVA	103,428 €	1	--
320100801	CABLES 6X19+1 Ø 8 m/m 100 Mts. GALVA	167,292 €	1	--

CABLES DE ACERO COMPOSICIÓN 6X37+1

Wire rope / Câble en acier



CÓDIGO	DESCRIPCIÓN	PVP	Uds. Caja	Pág.Cat Técnico
320100511	CABLES 6X37+1 Ø 5 m/m 100 Mts. GALVA COMP. ESP	83,484 €	1	--
320100611	CABLES 6X37+1 Ø 6 m/m 100 Mts. GALVA COMP. ESP	96,084 €	1	--
320100811	CABLES 6X37+1 Ø 8 m/m 100 Mts. GALVA COMP. ESP	170,892 €	1	--

CASQUILLOS TALORIT

Talorit / Taloritl

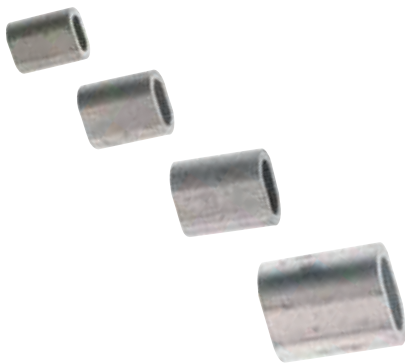

CÓDIGO	DESCRIPCIÓN	PVP	Uds. Caja	Pág.Cat Técnico
3200200	CASQUILLO TALORIT CABLE 2 m/m	0,075 €	100	--
3200300	CASQUILLO TALORIT CABLE 3 m/m	0,095 €	100	--
3200400	CASQUILLO TALORIT CABLE 4 m/m	0,149 €	100	--
3200500	CASQUILLO TALORIT CABLE 5 m/m	0,224 €	100	--
3200600	CASQUILLO TALORIT CABLE 6 m/m	0,336 €	100	--
3200800	CASQUILLO TALORIT CABLE 8 m/m	0,667 €	50	--
3201000	CASQUILLO TALORIT CABLE 10 m/m	0,982 €	25	--

TENAZAS PRENSATALORIT

Hand swager / Outil sertissage



CÓDIGO	DESCRIPCIÓN	PVP	Uds. Caja	Pág.Cat Técnico
320999	TENAZAS PRENSATALORIT	102,626 €	1	--

SUJETACABLES DIN 741

Wire rope clip / Serre câble



CÓDIGO	DESCRIPCIÓN	PVP	Uds. Caja	Pág.Cat Técnico
320001401	SUJETACABLE FUNDICIÓN 3/16 (4-5 MM)	0,095 €	100	--
320001501	SUJETACABLE FUNDICIÓN 1/4 (6 MM)	0,122 €	50	--
320001801	SUJETACABLE FUNDICIÓN 5/16 (8 MM)	1,239 €	50	--

SUJETACABLES PLANO DOBLE

Wire rope double flat clip / Serre câble plate double



CÓDIGO	DESCRIPCIÓN	PVP	Uds. Caja	Pág.Cat Técnico
320023001	SUJETACABLES PLANO DOBLE CABLE 3 M/M	0,169 €	150	--
320024001	SUJETACABLES PLANO DOBLE CABLE 4 M/M	0,263 €	75	--
320025001	SUJETACABLES PLANO DOBLE CABLE 5 M/M	0,317 €	50	--
320026001	SUJETACABLES PLANO DOBLE CABLE 6 M/M	0,533 €	50	--

SUJETACABLES PLANO SIMPLE

Wire rope simple flat clip / Serre câble plate simple



CÓDIGO	DESCRIPCIÓN	PVP	Uds. Caja	Pág.Cat Técnico
320013001	SUJETACABLES PLANO SIMPLE CABLE 3 M/M	0,119 €	100	--
320014001	SUJETACABLES PLANO SIMPLE CABLE 4 M/M	0,166 €	50	--
320015001	SUJETACABLES PLANO SIMPLE CABLE 5 M/M	0,198 €	25	--
320016001	SUJETACABLES PLANO SIMPLE CABLE 6 M/M	0,252 €	25	--

GUARDACABOS DIN 6899B

Wire rope thimble/ Cosse à câble



CÓDIGO	DESCRIPCIÓN	PVP	Uds. Caja	Pág.Cat Técnico
320083001	GUARDACABOS CANAL DE 3 PARA CABLE 2 DIN 6899B	0,125 €	100	--
320084001	GUARDACABOS CANAL DE 4 PARA CABLE 3 DIN 6899B	0,133 €	75	--
320085001	GUARDACABOS CANAL DE 5 PARA CABLE 4 DIN 6899B	0,160 €	50	--
320086001	GUARDACABOS CANAL DE 6 PARA CABLE 5 DIN 6899B	0,201 €	40	--
320456801	GUARDACABOS CANAL DE 8 PARA CABLE 6 DIN 6899B	0,285 €	25	--
320081001	GUARDACABOS CANAL DE 10 PARA CABLE 8 DIN 6899B	0,357 €	20	--

TENSORES DIN 1480

Turnbuckle / Ridoir



CÓDIGO	DESCRIPCIÓN	PVP	Uds. Caja	Pág.Cat Técnico
32006201	TENSOR GANCHO Y ANILLA M-6 DIN 1480	1,631 €	50	--
32008301	TENSOR GANCHO Y ANILLA M-8 DIN 1480	2,228 €	40	--
32010401	TENSOR GANCHO Y ANILLA M-10 DIN 1480	2,905 €	25	--
320124501	TENSOR GANCHO Y ANILLA M-12 DIN 1480	3,679 €	12	--
320146801	TENSOR GANCHO Y ANILLA M-14 DIN 1480	4,655 €	12	--

PERFIL ALUMINIO "h"

Aluminum profile "h" / Profil en aluminium "h"



<u>CÓDIGO</u>	<u>DESCRIPCIÓN</u>	<u>PVP</u>	<u>Uds. Caja</u>	<u>Pág.Cat Técnico</u>
99957900	PERFIL ALUMINIO 3 Mts. SOPORTE GOMA TIPO h	6,040 €	50	--

PERFIL ALUMINIO "F"

Aluminum profile "F" / Profil en aluminium "F"



<u>CÓDIGO</u>	<u>DESCRIPCIÓN</u>	<u>PVP</u>	<u>Uds. Caja</u>	<u>Pág.Cat Técnico</u>
99957910	PERFIL ALUMINIO 3 Mts. SOPORTE GOMA TIPO F	6,040 €	100	--

CEPILLO

Strip joint cover / Joints pour portes



<u>CÓDIGO</u>	<u>DESCRIPCIÓN</u>	<u>PVP</u>	<u>Uds. Caja</u>	<u>Pág.Cat Técnico</u>
99957800	CEPILLO INFERIOR "PELO" DE 30 L= 3 Mts.	10,148 €	50	--
99957810	CEPILLO INFERIOR "PELO" DE 50 L= 3 Mts.	10,574 €	50	--
99957820	CEPILLO INFERIOR "PELO" DE 67 L= 3 Mts.	13,144 €	25	--
99958000	CARGO EMBALAJE CEPILLO + PERFIL	10,031 €	1	--

BANDA GOMA TAPAJUNTAS

Rubber joint cover / Joints caoutchouc pour portes

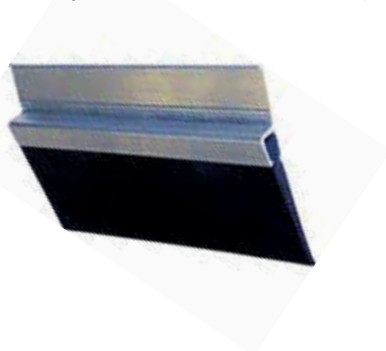

<u>CÓDIGO</u>	<u>DESCRIPCIÓN</u>	<u>PVP</u>	<u>Uds. Caja</u>	<u>Pág.Cat Técnico</u>
800700	GOMA PROTECCIÓN TAPAJUNTAS (1 Mt. Goma)	2,470 €	100	--

BANDA GOMA ANTIPINZAMIENTO

Rubber strip finger protection / Bande en caoutchouc pour la protection des doigts



<u>CÓDIGO</u>	<u>DESCRIPCIÓN</u>	<u>PVP</u>	<u>Uds. Caja</u>	<u>Pág.Cat Técnico</u>
800200	BANDA GOMA ANTIPINZAMIENTO (PVP= 1 Mt.)	13,223 €	20	--

BANDA GOMA ANTIPINZAMIENTO TIPO FUELLE

Rubber strip finger protection / Bande en caoutchouc pour la protection des doigts



<u>CÓDIGO</u>	<u>DESCRIPCIÓN</u>	<u>PVP</u>	<u>Uds. Caja</u>	<u>Pág.Cat Técnico</u>
800220	BANDA GOMA FUELLE (PVP= 1 Mt.)	10,501 €	20	--

PERFIL ALUMINIO DE 25X14

Aluminum profile 25x14 / Profil en aluminium 25x14



<u>CÓDIGO</u>	<u>DESCRIPCIÓN</u>	<u>PVP</u>	<u>Uds. Caja</u>	<u>Pág.Cat Técnico</u>
99958900	PERFIL ALUMINIO 2Mts. SOPORTE GOMA DE 25	7,240 €	40	--

BANDA GOMA TAPAJUNTAS

Rubber joint cover / Joints caoutchouc pour portes



<u>CÓDIGO</u>	<u>DESCRIPCIÓN</u>	<u>PVP</u>	<u>Uds. Caja</u>	<u>Pág.Cat Técnico</u>
800300	GOMA 25X25 PARAGOLPES BASCULANTE (PVP= 1 Mt.)	5,461 €	50	--

PERFIL ACERO SOPORTE GOMA

Steel profile for rubber / Profile en acier et joint in caoutchouc



<u>CÓDIGO</u>	<u>DESCRIPCIÓN</u>	<u>PVP</u>	<u>Uds. Caja</u>	<u>Pág.Cat Técnico</u>
99959900	PERFIL ACERO SOPORTE GOMA DE 38X31 2METROS	7,864 €	10	--

GOMA TAPA SEPARACIÓN ENTRE TUBOS CON BISAGRA GALGADA

Ruber gasket , profile and flat hinge / Set Bande en caoutchouc, profile et charniere



<u>CÓDIGO</u>	<u>DESCRIPCIÓN</u>	<u>PVP</u>	<u>Uds. Caja</u>	<u>Pág.Cat Técnico</u>
800900	GOMA PUERTA LIBRILLO 35X38	7,402 €	40	--
200121000	BISAGRA LIBRILLO SOBREPONER 120X60 SEGURIDAD	2,604 €	12	--

GOMA TAPAJUNTAS TIPO "Z"

Rubber gasket cover / Caoutchouc couvercle d'étanchéité



<u>CÓDIGO</u>	<u>DESCRIPCIÓN</u>	<u>PVP</u>	<u>Uds. Caja</u>	<u>Pág.Cat Técnico</u>
800800	GOMA "Z" TAPAJUNTAS	5,101 €	60	--

GOMA PARAGOLPES "MAGNUM"

Magnum bumper rubber / Caoutchouc de pare-chocs Magnum



<u>CÓDIGO</u>	<u>DESCRIPCIÓN</u>	<u>PVP</u>	<u>Uds. Caja</u>	<u>Pág.Cat Técnico</u>
800650	GOMA 45X40 PARAGOLPES MAGNUM	15,300 €	10	--

BANDA TAPAJUNTAS-SILENCIOSO ADHESIVA

Adhesive flashing strip / Bande de solin adhésive



CÓDIGO	DESCRIPCIÓN	PVP	Uds. Caja	Pág.Cat Técnico
800750	BANDA ADHESIVA TAPAJUNTAS A 2,5 Mts.	4,897 €	50	--

TOPES FIJACIÓN ATORNILLAR REGULABLE

Screw fixing adjustable stopper / Butée réglable à fixation par vis



CÓDIGO	DESCRIPCIÓN	PVP	Uds. Caja	Pág.Cat Técnico
17005010	TOPE FIJACIÓN PLACA ATORNILLAR	5,396 €	10	--

TOPES FIJACIÓN ATORNILLAR REGULABLE CON MUELLE

Screw fixing adjustable spring stopper / Butée à ressort réglable à fixation par vis



CÓDIGO	DESCRIPCIÓN	PVP	Uds. Caja	Pág.Cat Técnico
17005000	TOPE CON MUELLE FIJACIÓN PLACA ATORNILLAR	14,160 €	6	--

DISPOSITIVO ANTICAIDAS

Parachute to prevent doors drop / Parachutes pour portails



CÓDIGO	DESCRIPCIÓN	PVP	Uds. Caja	Pág.Cat Técnico
607401201	PARACAÍDAS U 40 ACCIÓN LATERAL AUMON M-12 ROD 35	27,300 €	10	--
607411201	PARACAÍDAS U 40 ACCIÓN LATERAL AUMON M-12 ROD 32	27,300 €	10	--
607501401	PARACAÍDAS U 50 ACCIÓN LATERAL AUMON M-14	14,979 €	10	--
607601401	PARACAÍDAS U 60 ACCIÓN LATERAL AUMON M-14	18,724 €	15	--
607831601	PARACAÍDAS U 80X3 ACCIÓN LATERAL AUMON M-16	30,526 €	8	--
607841601	PARACAÍDAS U 80X4 ACCIÓN LATERAL AUMON M-16	30,526 €	8	--
607101601	PARACAÍDAS U 100X4 ACCIÓN LATERAL AUMON M-16	36,166 €	6	--
607611401	PARACAÍDAS UPN 60 ACCIÓN LATERAL AUMON M-14	29,400 €	4	--
607811601	PARACAÍDAS UPN 80 ACCIÓN LATERAL AUMON M-16	26,837 €	8	--
607111601	PARACAÍDAS UPN 100 ACCIÓN LATERAL AUMON M-16	32,668 €	6	--

CIERRAPUERTAS FUERZA 2-3 CON Y SIN RETENCIÓN

Door closer Power size 2-3 / Ferme-portes force 2-3



CÓDIGO	DESCRIPCIÓN	PVP	Uds. Caja	Pág.Cat Técnico
30608003	CIERRAPUERTAS HIDRA. SIN BLOQUEO F 2-3 BLANCO	28,891 €	1	--
30608004	CIERRAPUERTAS HIDRA. SIN BLOQUEO F 2-3 NEGRO	28,891 €	1	--
30608006	CIERRAPUERTAS HIDRA. SIN BLOQUEO F 2-3 PLATA	28,891 €	1	--

CÓDIGO	DESCRIPCIÓN	PVP	Uds. Caja	Pág.Cat Técnico
30608013	CIERRAPUERTAS HIDRA. CON BLOQUEO F 2-3 BLANCO	45,144 €	1	--
30608014	CIERRAPUERTAS HIDRA. CON BLOQUEO F 2-3 NEGRO	45,144 €	1	--
30608016	CIERRAPUERTAS HIDRA. CON BLOQUEO F 2-3 PLATA	45,144 €	1	--

CIERRAPUERTAS FUERZA 2-5 CON Y SIN RETENCIÓN

Door closer Power size 2-5 / Ferme-portes force 2-5



CÓDIGO	DESCRIPCIÓN	PVP	Uds. Caja	Pág.Cat Técnico
30610003	CIERRAPUERTAS HIDRA. SIN BLOQUEO F 2-5 BLANCO	74,766 €	1	--
30610004	CIERRAPUERTAS HIDRA. SIN BLOQUEO F 2-5 NEGRO	74,766 €	1	--
30610006	CIERRAPUERTAS HIDRA. SIN BLOQUEO F 2-5 PLATA	74,766 €	1	--

CÓDIGO	DESCRIPCIÓN	PVP	Uds. Caja	Pág.Cat Técnico
30610013	CIERRAPUERTAS HIDRA. CON BLOQUEO F 2-5 BLANCO	97,206 €	1	--
30610014	CIERRAPUERTAS HIDRA. CON BLOQUEO F 2-5 NEGRO	97,206 €	1	--
30610016	CIERRAPUERTAS HIDRA. CON BLOQUEO F 2-5 PLATA	97,206 €	1	--

CIERRAPUERTAS FUERZA 2-6 CON Y SIN RETENCIÓN

Door closer Power size 2-3 / Ferme-portes force 2-3



CÓDIGO	DESCRIPCIÓN	PVP	Uds. Caja	Pág.Cat Técnico
30612003	CIERRAPUERTAS HIDRA. SIN BLOQUEO F 2-6 BLANCO	81,000 €	1	--
30612004	CIERRAPUERTAS HIDRA. SIN BLOQUEO F 2-6 NEGRO	81,000 €	1	--
30612006	CIERRAPUERTAS HIDRA. SIN BLOQUEO F 2-6 PLATA	81,000 €	1	--

CÓDIGO	DESCRIPCIÓN	PVP	Uds. Caja	Pág.Cat Técnico
30612013	CIERRAPUERTAS HIDRA. CON BLOQUEO F 2-6 BLANCO	102,600 €	1	--
30612014	CIERRAPUERTAS HIDRA. CON BLOQUEO F 2-6 NEGRO	102,600 €	1	--
30612016	CIERRAPUERTAS HIDRA. CON BLOQUEO F 2-6 PLATA	102,600 €	1	--

CIERRAPUERTAS FUERZA 2-5 CON BRAZO DESLIZANTE

Door closer Power size 2-5 / Ferme-portes force 2-5



CÓDIGO	DESCRIPCIÓN	PVP	Uds. Caja	Pág.Cat Técnico
30611003	CIERRAPUERTAS HIDRA. F 2-5 DESLIZANTE BLANCO	95,778 €	1	--
30611004	CIERRAPUERTAS HIDRA. F 2-5 DESLIZANTE NEGRO	95,778 €	1	--
30611006	CIERRAPUERTAS HIDRA. F 2-5 DESLIZANTE PLATA	95,778 €	1	--

MANETA ALEACIÓN NEGRA

Die-casting aluminum&zamac handle
Béquille en aluminium&zamac



CÓDIGO	DESCRIPCIÓN	PVP	Uds. Caja	Pág.Cat Técnico
501253504	MANETA ALEACIÓN NEGRA 25-35	3,010 €	20	--
501405004	MANETA ALEACIÓN NEGRA 40-50	3,088 €	20	--
501506004	MANETA ALEACIÓN NEGRA 50-60	3,112 €	20	--
501607004	MANETA ALEACIÓN NEGRA 60-70	3,139 €	20	--

MANETA ALUMINIO ESCUDO OVALADO

All ALUMINIUM handle with return spring
Béquille en aluminium avec ressort de rappel



CÓDIGO	DESCRIPCIÓN	PVP	Uds. Caja	Pág.Cat Técnico
50145603	MANETA ALUMINIO ESCUDO OVALADO BLANCO	10,849 €	12	--
50145604	MANETA ALUMINIO ESCUDO OVALADO NEGRO	10,849 €	12	--
50145606	MANETA ALUMINIO ESCUDO OVALADO PLATA	11,882 €	12	--

POMOS RECUPERABLES EN ALUMINIO

Door knob with return spring
Poignée en aluminium avec ressort de rappel



CÓDIGO	DESCRIPCIÓN	PVP	Uds. Caja	Pág.Cat Técnico
50120503	POMO JUEGO ALUMINIO RECUPERABLE BLANCO	17,076 €	12	--
50120504	POMO JUEGO ALUMINIO RECUPERABLE NEGRO	17,076 €	12	--
50120506	POMO JUEGO ALUM RECUPERABLE ANODIZADO NAT.	20,003 €	12	--

TIRADOR ENCASTAR CON / SIN MANETA

Rush-mounted handle with without lever / Poignée à encaisser avec/sans levier



CÓDIGO	DESCRIPCIÓN	PVP	Uds. Caja	Pág.Cat Técnico
504115201	TIRADOR ENCASTAR PUERTA C. PEQUEÑO	8,056 €	20	--
504187601	TIRADOR ENCASTAR PUERTA C. MEDIANO	9,132 €	20	--
504209001	TIRADOR ENCASTAR PUERTA C. GRANDE	10,481 €	30	--
504209007	TIRADOR ENCASTAR PUERTA C. GRANDE INOX	15,960 €	10	--
504219101	TIRADOR ENCASTAR CON MANETA P. CORREDERA	16,437 €	30	--

ASA TIRADOR ECONOMICA

Economic pull handle / Poignée de tirage économique



CÓDIGO	DESCRIPCIÓN	PVP	Uds. Caja	Pág.Cat Técnico
501200006	ASA TIRADOR ECONÓMICO	1,653 €	10	--

TIRADOR SOBREPONER AISI 304

Handle inox AISI 304 / Poignée a tirage en Inox AISI 304



CÓDIGO	DESCRIPCIÓN	PVP	Uds. Caja	Pág.Cat Técnico
504209017	TIRADOR CON ASA INOX SOBREPONER	5,412 €	25	--

TIRADOR RECTANGULAR ALUMINIO CON PLACA

Square aluminium pull handle / Poignée à tirage en aluminium carré



CÓDIGO	DESCRIPCIÓN	PVP	Uds. Caja	Pág.Cat Técnico
50100603	TIRADOR ALUMINIO PLACA BLANCO	7,170 €	15	--
50100604	TIRADOR ALUMINIO PLACA NEGRO	7,170 €	15	--
50100606	TIRADOR ALUMINIO PLACA PLATA	8,250 €	15	--

TIRADOR ALUMINIO RECTO CON PLACA

Straight aluminium pull handle / Poignée à tirage droit en aluminium



CÓDIGO	DESCRIPCIÓN	PVP	Uds. Caja	Pág.Cat Técnico
50111003	TIRADOR ALUMINIO PLACA RECTO BLANCO	8,970 €	12	--
50111004	TIRADOR ALUMINIO PLACA RECTO NEGRO	8,970 €	12	--
50111006	TIRADOR ALUMINIO PLACA RECTO PLATA	10,350 €	12	--

TIRADOR ALUMINIO INCLINADO CON PLACA

Lean aluminium pull handle / Poignée à tirage inclinée en aluminium



CÓDIGO	DESCRIPCIÓN	PVP	Uds. Caja	Pág.Cat Técnico
50111103	TIRADOR ALUMINIO PLACA INCLINADO BLANCO	9,120 €	12	--
50111104	TIRADOR ALUMINIO PLACA INCLINADO NEGRO	9,120 €	12	--
50111106	TIRADOR ALUMINIO PLACA INCLINADO PLATA	10,350 €	12	--

TIRADOR PARA PORTÓN

Straight steel pull handle / Poignée à tirage droit en acier



CÓDIGO	DESCRIPCIÓN	PVP	Uds. Caja	Pág.Cat Técnico
504201504	TIRADOR PARA PORTÓN 180X15 FIJACIÓN FRONTAL	14,355 €	10	--
504202504	TIRADOR PARA PORTÓN 280X25 FIJACIÓN FRONTAL	28,800 €	5	--
504202507	TIRADOR PARA PORTÓN FIJACIÓN FRONTAL INOX	47,546 €	10	--

CERRADURA PICAPORTE Y PALANCA

Mortise lock / Serrure à encastrer



CÓDIGO	DESCRIPCIÓN	PVP	Uds. Pág.Cat	
			Caja	Técnico
410200	CERR. PICAPORTE Y PALANCA INOX DE 20	6,091 €	1	--
410250	CERR. PICAPORTE Y PALANCA INOX DE 25	6,091 €	1	--
410300	CERR. PICAPORTE Y PALANCA INOX DE 30	6,660 €	1	--
410350	CERR. PICAPORTE Y PALANCA INOX DE 35 CAJA 50	6,660 €	1	--

CERRADURA PICAPORTE Y PALANCA

Mortise lock / Serrure à encastrer



CÓDIGO	DESCRIPCIÓN	PVP	Uds. Pág.Cat	
			Caja	Técnico
410400	CERR. PICAPORTE Y PALANCA INOX DE 40	7,448 €	1	--
410500	CERR. PICAPORTE Y PALANCA INOX DE 50	8,018 €	1	--
410600	CERR. PICAPORTE Y PALANCA INOX DE 60	8,854 €	1	--
410700	CERR. PICAPORTE Y PALANCA INOX DE 70	9,918 €	1	--

CERRADURA SOLO PICAPORTE

Mortise lock / Serrure à encastrer



CÓDIGO	DESCRIPCIÓN	PVP	Uds. Pág.Cat	
			Caja	Técnico
40025	CERR. SOLO PICAPORTE NÍQUEL DE 25	23,616 €	1	--
40030	CERR. SOLO PICAPORTE NÍQUEL DE 30	23,616 €	1	--
40035	CERR. SOLO PICAPORTE NÍQUEL DE 35	23,616 €	1	--

CERRADURA PICAPORTE Y PALANCA BASCULANTE

Mortise lock / Serrure à encastrer



CÓDIGO	DESCRIPCIÓN	PVP	Uds. Pág.Cat	
			Caja	Técnico
41825	CERR. PICAPORTE / PALANCA BASC. INOX DE 25	23,616 €	1	--
41830	CERR. PICAPORTE / PALANCA BASC. INOX DE 30	23,616 €	1	--
41835	CERR. PICAPORTE / PALANCA BASC. INOX DE 35	23,616 €	1	--

CERRADURAS SOLO PALANCA BASCULANTE

Mortise lock / Serrure à encastrer



CÓDIGO	DESCRIPCIÓN	PVP	Uds. Caja	Pág. Cat Técnico
42025	CERR. SOLO PALANCA BASCULANTE INOX DE 25	23,616 €	1	--
42030	CERR. SOLO PALANCA BASCULANTE INOX DE 30	23,616 €	1	--
42035	CERR. SOLO PALANCA BASCULANTE INOX DE 35	23,616 €	1	--

CERRADURAS PICAPORTE Y GANCHO BASCULANTE

Mortise lock / Serrure à encastrer



CÓDIGO	DESCRIPCIÓN	PVP	Uds. Caja	Pág. Cat Técnico
41925	CERR. PICAPORTE Y GANCHO INOX DE 25	23,616 €	1	--
41930	CERR. PICAPORTE Y GANCHO INOX DE 30	23,616 €	1	--
41935	CERR. PICAPORTE Y GANCHO INOX DE 35	23,616 €	1	--

CERRADURAS SOLO GANCHO

Mortise lock / Serrure à encastrer



CÓDIGO	DESCRIPCIÓN	PVP	Uds. Caja	Pág. Cat Técnico
42125	CERR. SOLO GANCHO INOX DE 25	23,616 €	1	--
42130	CERR. SOLO GANCHO INOX DE 30	23,616 €	1	--
42135	CERR. SOLO GANCHO INOX DE 35	23,616 €	1	--

CERRADERO RECTO Y EMBELLECEDORES

Mortise lock / Serrure à encastrer



CÓDIGO	DESCRIPCIÓN	PVP	Uds. Caja	Pág. Cat Técnico
400117	CERRADERO NIQUELADO CON SOLAPA	3,094 €	50	--
440014	ESCUDO NYLON EUROPERFIL	0,238 €	100	--
440021	ESCUDO CILINDRO NYLON PROTECCIÓN AL. PLATA	1,530 €	50	--
440022	ESCUDO CILINDRO NYLON PROTECCIÓN AL. BLANCO	1,326 €	50	--
440023	ESCUDO CILINDRO NYLON PROTECCIÓN AL. NEGRO	1,326 €	50	--

CILINDROS EUROPERFIL LLAVE SERRETA

Mortise lock / Serrure à encastrer



CÓDIGO	DESCRIPCIÓN	PVP	Uds. Caja	Pág. Cat Técnico
30102	1/2 CILINDRO EUROPERFIL 40 30+10 NÍQUEL SERRETA	8,812 €	1	--
30302	CILINDRO EUROPERFIL 60 30+30 NÍQUEL SERRETA	8,902 €	10	--
35352	CILINDRO EUROPERFIL 70 35+35 NÍQUEL SERRETA	9,248 €	10	--
30402	CILINDRO EUROPERFIL 70 30+40 NÍQUEL SERRETA	9,248 €	10	--
40402	CILINDRO EUROPERFIL 80 40+40 NÍQUEL SERRETA	10,548 €	10	--
30502	CILINDRO EUROPERFIL 80 30+50 NÍQUEL SERRETA	10,548 €	10	--

CILINDROS EUROPERFIL LLAVE PUNTOS

Mortise lock / Serrure à encastrer



CÓDIGO	DESCRIPCIÓN	PVP	Uds. Caja	Pág. Cat Técnico
30300102	CILINDRO LLAVE PUNTOS 60 30+30 NÍQUEL	10,140 €	10	--
35350102	CILINDRO LLAVE PUNTOS 70 35+35 NÍQUEL	10,556 €	10	--
30400102	CILINDRO LLAVE PUNTOS 70 30+40 NÍQUEL	10,556 €	10	--
40400102	CILINDRO LLAVE PUNTOS 80 40+40 NÍQUEL	11,508 €	10	--
30500102	CILINDRO LLAVE PUNTOS 80 30+50 NÍQUEL	11,508 €	10	--
30600102	CILINDRO LLAVE PUNTOS 90 30+60 NÍQUEL	12,800 €	10	--

SERVICIOS CILINDROS

Mortise lock / Serrure à encastrer



CÓDIGO	DESCRIPCIÓN	PVP	Uds. Caja	Pág. Cat Técnico
30000608	CARGO AMAESTRAR CILINDRO LLAVE SERRETA	38,825 €	1	--
30000603	CARGO IGUALAR 1/2 CILINDRO EURO./BASC LLAVE SERRET	14,282 €	1	--
30000604	CARGO IGUALAR CERR. SOBREPONER/ELÉCTRICA	20,921 €	1	--
30000601	CARGO IGUALAR CILINDRO EUROPERFIL LLAVE SERRETA	15,729 €	1	--
30000613	CARGO IGUALAR 1/2 CILINDRO EURO./BASC LLAVE PUNTOS	10,231 €	1	--
30000611	CARGO IGUALAR CILINDRO EUROP. LLAVE PUNTOS AUMON	15,666 €	1	--
30040121	COPIA LLAVE PUNTOS AUMON	7,685 €	1	--
30049901	COPIA LLAVE CIERRE VÁSTAGO TIPO ARPÓN	13,948 €	1	--
30040101	COPIA LLAVE SERRETA	1,329 €	--	--

LLAVES AUMON

Mortise lock / Serrure à encastrer



CÓDIGO	DESCRIPCIÓN	PVP	Uds. Caja	Pág. Cat Técnico
30000051	BLANCO LLAVE PUNTOS AUMON	1,167 €	1	--
30000011	BLANCO LLAVE SERRETA AUMON "PALETÓN"	0,681 €	1	--
30000021	BLANCO LLAVE SERRETA AUMON "REDONDO"	0,577 €	1	--
30000041	BLANCO LLAVE SERRETA "ENROLLABLE VIRO"	1,771 €	1	--

CERRADURA PUERTA ENROLLABLE SUPERFICIE

Shutter lock / Serrure de porte roulante



CÓDIGO	DESCRIPCIÓN	PVP	Uds. Caja	Pág.Cat Técnico
4335501	CERR. ENROLLABLE LARGO CILINDRO 6	26,592 €	2	--
4331201	CERR. ENROLLABLE LARGO CILINDRO 9	26,592 €	2	--

CERRADURA PUERTA ENROLLABLE CANDADO

Shutter lock / Serrure de porte roulante

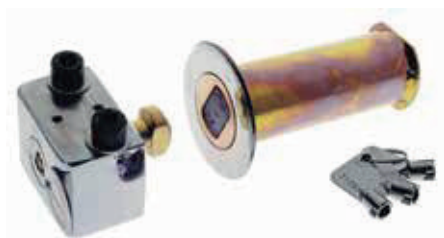

CÓDIGO	DESCRIPCIÓN	PVP	Uds. Caja	Pág.Cat Técnico
433341	CIERRE PUERTA ENROLLABLE CON VÁSTAGO TIPO ARPÓN	135,184 €	1	--

CERRADURA PUERTAS CORTAFUEGOS

Fire door lock / Serrure de porte coupe-feu

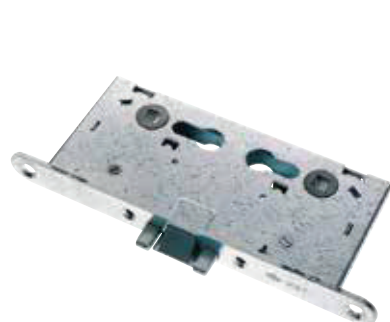

CÓDIGO	DESCRIPCIÓN	PVP	Uds. Caja	Pág.Cat Técnico
4336001	CERR. PUERTA CORTAFUEGO V. MECÁNICA GOLPE	22,688 €	1	--
4336002	CERR. PUERTA CORTAFUEGO V. MECÁNICA GOLPE/LLAVE	24,128 €	1	--
4336003	CERR. PUERTA CORTAFUEGO V. ANTIPÁNICO GOLPE	24,608 €	1	--
4336004	CERR. PUERTA CORTAFUEGO V. ANTIPÁNICO GOLPE/LLAVE	56,480 €	1	--
451046001	CERR. PUERTA CORTAFUEGO V. ANTIPÁNICO GOLPE/LLAVE	39,100 €	1	--

SELECTOR DE CIERRE

Lock selector / Sélecteur de verrouillage



CÓDIGO	DESCRIPCIÓN	PVP	Uds. Caja	Pág.Cat Técnico
452282001	SELECTOR DE CIERRE	32,896 €	1	--

MANETA Y CLINDRO CIERRE ANTIPANICO

Panic Lock / Serrure anti-panique



CÓDIGO	DESCRIPCIÓN	PVP	Uds.	Pág.Cat
			Caja	Técnico
450045504	MANETA PARA ANTIPANICO BLOQUEO CON CILINDRO	49,436 €	1	--

MANETA CORTAFUEGOS CON AGUJERO

Fireproof handle / Poignées coupe-feu



CÓDIGO	DESCRIPCIÓN	PVP	Uds.	Pág.Cat
			Caja	Técnico
451016604	MANETA EXTERIOR CON BOCALLAVE	10,574 €	1	--
451036609	CUADRADILLO MANETA CORTAFUEGOS 8X8X100	1,326 €	1	--

MANETA CORTAFUEGOS CIEGA

Fireproof handle / Poignées coupe-feu



CÓDIGO	DESCRIPCIÓN	PVP	Uds.	Pág.Cat
			Caja	Técnico
451026604	MANETA EXTERIOR SIN BOCALLAVE	11,628 €	1	--
451036609	CUADRADILLO MANETA CORTAFUEGOS 8X8X100	1,326 €	1	--

POMO CORTAFUEGOS CON AGUJERO

Fireproof handle / Poignées coupe-feu



CÓDIGO	DESCRIPCIÓN	PVP	Uds.	Pág.Cat
			Caja	Técnico
451036604	POMO EXTERIOR CON BOCALLAVE	25,534 €	1	--
451036609	CUADRADILLO MANETA CORTAFUEGOS 8X8X100	1,326 €	1	--

CERRADURA ANTIPÁNICO CIERRE LATERAL

Anti-panic lock / Anti-panique latérale



<u>CÓDIGO</u>	<u>DESCRIPCIÓN</u>	<u>PVP</u>	<u>Uds. Caja</u>	<u>Pág.Cat Técnico</u>
450015504	CERRADURA ANTIPÁNICO CIERRE LATERAL	57,920 €	1	--

CERRADURA ANTIPÁNICO CIERRE ALTO-BAJO

Anti-panic lock / Anti-panique 2 vantaux



<u>CÓDIGO</u>	<u>DESCRIPCIÓN</u>	<u>PVP</u>	<u>Uds. Caja</u>	<u>Pág.Cat Técnico</u>
450025504	CERRADURA ANTIPÁNICO CIERRE ALTO-BAJO	94,816 €	1	--

CERRADURA ANTIPÁNICO DIRECTA CERRADURA EMBUTIR

Anti-panic lock / Anti-panique a serrure



<u>CÓDIGO</u>	<u>DESCRIPCIÓN</u>	<u>PVP</u>	<u>Uds. Caja</u>	<u>Pág.Cat Técnico</u>
451016004	CERRADURA ANTIPÁNICO DIRECTA CERRAD. EMBUTIR	57,952 €	1	--

CERRADURA ELÉCTRICA V9083 AGUJA REGULABLE

Electric Lock V9083 / Serrure électrique v9083



<u>CÓDIGO</u>	<u>DESCRIPCIÓN</u>	<u>PVP</u>	<u>Uds. Caja</u>	<u>Pág.Cat Técnico</u>
49083	CERR. SOB. ELÉC. V9083 HORIZONTAL AGUJA REGULABLE	179,863 €	1	--

CERRADURA ELÉCTRICA HORIZONTAL V90 EUROPERFIL

Electric Lock V90 / Serrure électrique v90



<u>CÓDIGO</u>	<u>DESCRIPCIÓN</u>	<u>PVP</u>	<u>Uds. Caja</u>	<u>Pág.Cat Técnico</u>
44001	CERR. SOB. ELÉC. V90 HORIZONTAL AGUJA 70 EUROP.	179,863 €	1	--

CERRADURA ELÉCTRICA HORIZONTAL V90 EUROPERFIL APERTURA EXTERIOR

Electric Lock V90 outward opening / Serrure électrique V90 ouverture estérieure



<u>CÓDIGO</u>	<u>DESCRIPCIÓN</u>	<u>PVP</u>	<u>Uds. Caja</u>	<u>Pág.Cat Técnico</u>
44000	CERR. SOB. ELÉC.. APERTURA EXTERIOR V90 HORIZONTAL	179,863 €	1	--

CERRADURA ELÉCTRICA VERTICAL V06

Electric Lock V06 / Serrure électrique v06



<u>CÓDIGO</u>	<u>DESCRIPCIÓN</u>	<u>PVP</u>	<u>Uds. Caja</u>	<u>Pág.Cat Técnico</u>
44002	CERR. SOB. ELÉC. CIERRE AL SUELO V06	133,219 €	1	--

CERRADURA ELÉCTRICA V97 SOLO LLAVE

Electric Lock V97 / Serrure électrique v97



CÓDIGO	DESCRIPCIÓN	PVP	Uds. Pág.Cat	
			Caja	Técnico
441500	CERR. SOB. ELÉC. DERECHA V97	110,383 €	1	--
441510	CERR. SOB. ELÉC. IZQUIERDA V97	110,383 €	1	--

CERRADURA ELÉCTRICA V97 LLAVE Y PULSADOR

Electric Lock V97 / Serrure électrique v97



CÓDIGO	DESCRIPCIÓN	PVP	Uds. Pág.Cat	
			Caja	Técnico
441501	CERR. SOB. ELÉC. BOTÓN DERECHA V97	108,464 €	1	--
441511	CERR. SOB. ELÉC. BOTÓN IZQUIERDA V97	108,464 €	1	--

TEJADILLO PROTECCIÓN V90 - V97

Roof plate Electric locks / Plaque parapluie serrure électrique



CÓDIGO	DESCRIPCIÓN	PVP	Uds. Pág.Cat	
			Caja	Técnico
440090	TEJADILLO PROTECCIÓN V90 HORIZONTAL	31,029 €	1	--
440091	TEJADILLO PROTECCIÓN V90 VERTICAL	22,302 €	1	--
440097	TEJADILLO PROTECCIÓN V97 HORIZONTAL	22,302 €	1	--

KIT ALARGO CERRADURAS ELÉCTRICAS VIRO

Electric Lock V9083 / Serrure électrique v9083



CÓDIGO	DESCRIPCIÓN	PVP	Uds. Pág.Cat	
			Caja	Técnico
440370	KIT ALARGO VIRO LARGO 70	4,188 €	5	--
440380	KIT ALARGO VIRO LARGO 80	4,886 €	5	--
440385	KIT ALARGO VIRO LARGO 85	5,353 €	5	--
440390	KIT ALARGO VIRO LARGO 90	5,607 €	5	--
440310	KIT ALARGO VIRO LARGO 100	8,871 €	5	--

CONTACTO PARA CERRADURA Y PORTERO ELÉCTRICO

Feeder electrical contact / Contact électrique d'alimentation



CÓDIGO	DESCRIPCIÓN	PVP	Uds. Pág.Cat	
			Caja	Técnico
4330495	CONTACTO PARA PORTEROS ELÉCTRICOS	9,420 €	10	--

PORTERO ELÉCTRICO



CÓDIGO	DESCRIPCIÓN	PVP	Uds. Caja	Pág. Cat Técnico
4334102	PORTERO ELÉCTRICO CON MEMORIA FRENTE CORTO	45,472 €	10	--
4334104	PORTERO ELÉCTRICO CON MEMORIA FRENTE LARGO	45,472 €	10	--
4331710	PORTERO ELÉCTRICO FUNCIÓN INVERSA	42,840 €	10	--
1760	CERRADERO 904/G LARGO	6,560 €	10	--

MANETAS TIPO FORJA



CÓDIGO	DESCRIPCIÓN	PVP	Uds. Caja	Pág. Cat Técnico
501010104	MANETA FORJA 101	15,827 €	10	--
501014004	MANETA FORJA 140	17,571 €	10	--
501015004	MANETA FORJA 150	13,421 €	10	--

MANETAS TIPO FORJA



CÓDIGO	DESCRIPCIÓN	PVP	Uds. Caja	Pág. Cat Técnico
501016004	MANETA FORJA 160	13,891 €	10	--
501017004	MANETA FORJA 170	13,421 €	10	--
501013004	MANETA FORJA 130	18,464 €	10	--

TIRADORES Y POMOS TIPO FORJA



CÓDIGO	DESCRIPCIÓN	PVP	Uds. Caja	Pág. Cat Técnico
501012504	POMO SIMPLE 125	12,339 €	8	--
501011604	TIRADOR FORJA 116	15,826 €	10	--
501011204	TIRADOR FORJA 112	14,907 €	6	--
501012304	POMO DOBLE 123	22,474 €	10	--

FRENA PUERTAS



CÓDIGO	DESCRIPCIÓN	PVP	Uds. Caja	Pág. Cat Técnico
30414004	FRENA PUERTAS TELESCÓPICO C. PESADA NEGRO	34,624 €	1	--
30414003	FRENA PUERTAS TELESCÓPICO C. PESADA BLANCO	34,624 €	1	--

PINZA SUJETA PUERTAS



<u>CÓDIGO</u>	<u>DESCRIPCIÓN</u>	<u>PVP</u>	<u>Uds. Caja</u>	<u>Pág.Cat Técnico</u>
304209003	PINZA SUJETA PUERTAS ANCLAJE LATERAL	5,338 €	50	--

CERROJO SOBREPONER LLAVE INTERIOR / EXTERIOR

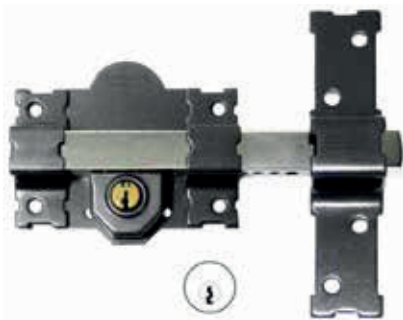

<u>CÓDIGO</u>	<u>DESCRIPCIÓN</u>	<u>PVP</u>	<u>Uds. Caja</u>	<u>Pág.Cat Técnico</u>
4332097	CERROJO SOBREPONER LLAVE INTERIOR-EXTERIOR	40,064 €	1	--

CERROJO SOBREPONER LLAVE EXTERIOR / PULSADOR

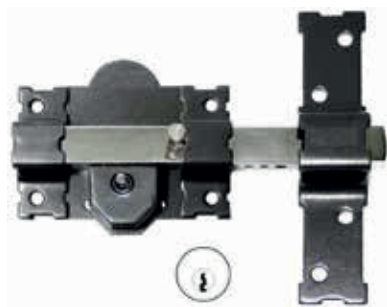

<u>CÓDIGO</u>	<u>DESCRIPCIÓN</u>	<u>PVP</u>	<u>Uds. Caja</u>	<u>Pág.Cat Técnico</u>
4332098	CERROJO SOBREPONER LLAVE EXT. PULSADOR INT.	36,512 €	1	--

CERROJO SOBREPONER LLAVE INTERIOR



<u>CÓDIGO</u>	<u>DESCRIPCIÓN</u>	<u>PVP</u>	<u>Uds. Caja</u>	<u>Pág.Cat Técnico</u>
4332099	CERROJO SOBREPONER SOLO LLAVE INTERIOR	42,109 €	1	--

LAQK U2 CERRADURA SOBREPONER "ESTÁNDAR"



CÓDIGO	DESCRIPCIÓN	PVP	Uds. Caja	Pág.Cat Técnico
788305016	CERRADURA INOX SOBREP. MOD. ESTÁNDAR 30-50 PLATA	118,272 €	1	--
788406016	CERRADURA INOX SOBREP. MOD. ESTÁNDAR 40-60 PLATA	118,272 €	1	--
788608016	CERRADURA INOX SOBREP. MOD. ESTÁNDAR 60-80 PLATA	123,712 €	1	--

LAQZ P1 CERRADURA SOBREPONER "ECO"



CÓDIGO	DESCRIPCIÓN	PVP	Uds. Caja	Pág.Cat Técnico
788404016	CERRADURA INOX SOBREP. MOD. ECO 40-40 GRIS	77,696 €	1	--
788404015	CERRADURA INOX SOBREP. MOD. ECO 40-40 VERDE	77,696 €	1	--

LAQZ P1 WSI CERRADURA SOBREPONER "PISCINA" CON POMO SEGURIDAD



CÓDIGO	DESCRIPCIÓN	PVP	Uds. Caja	Pág.Cat Técnico
788404063	CERRADURA INOX SOBREP. MOD. PISCINA 40-40 BLANCO	122,848 €	1	--
788505063	CERRADURA INOX SOBREP. MOD. PISCINA 50-50 BLANCO	133,760 €	1	--

TWIST 40 CERRADURA "PISCINA" VERTICAL CON FUNCIÓN SEGURIDAD



CÓDIGO	DESCRIPCIÓN	PVP	Uds. Caja	Pág.Cat Técnico
788404023	CERRADURA INOX MOD. PISCINA VERTICAL BLANCA	79,456 €	1	--
788404024	CERRADURA INOX MOD. PISCINA VERTICAL NEGRA	79,456 €	1	--
788404026	CERRADURA INOX MOD. PISCINA VERTICAL PLATA (ZILV)	79,456 €	1	--

LMKQV2 CERRADURA SOBREPONER CON CONTROL DE ACCESO MECANICO A 2 LADOS



CÓDIGO	DESCRIPCIÓN	Uds. PVP	Pág.Cat	
			Caja	Técnico
788305276	CERRADURA INOX CÓDIGOS MECÁNICOS A 2 CARAS 30-50 PLATA	688,736 €	1	--
788406276	CERRADURA INOX CÓDIGOS MECÁNICOS A 2 CARAS 40-60 PLATA	688,736 €	1	--
788608276	CERRADURA INOX CÓDIGOS MECÁNICOS A 2 CARAS 60-80 PLATA	694,208 €	1	--
788103276	CERRADURA INOX CÓDIGOS MECÁNICOS A 2 CARAS PASAMANO	694,208 €	1	--

LFKQX1 CERRADURA SOBREPONER CON CONTROL DE ACCESO MECÁNICO A 1 LADO



CÓDIGO	DESCRIPCIÓN	Uds. PVP	Pág.Cat	
			Caja	Técnico
788305076	CERRADURA INOX CÓDIGOS MECÁNICOS A 1 CARA 30-50 PLATA	611,552 €	1	--
788406076	CERRADURA INOX CÓDIGOS MECÁNICOS 1 CARA 40-60 PLATA	611,552 €	1	--
788608076	CERRADURA INOX CÓDIGOS MECÁNICOS 1 CARA 60-80 PLATA	616,992 €	1	--
788103076	CERRADURA INOX CÓDIGOS MECÁNICOS 1 CARA PASAMANO	616,992 €	1	--

LSKZU2 CERRADURA SOBREPONER PARA PUERTAS CORREDERAS



CÓDIGO	DESCRIPCIÓN	Uds. PVP	Pág.Cat	
			Caja	Técnico
788400066	CERRADURA INOX PARA PUERTA CORREDERA TUBO 40 PLATA	149,216 €	1	--
788500066	CERRADURA INOX PARA PUERTA CORREDERA TUBO 50 PLATA	149,216 €	1	--
788600066	CERRADURA INOX PARA PUERTA CORREDERA TUBO 60 PLATA	149,216 €	1	--
788800066	CERRADURA INOX PARA PUERTA CORREDERA TUBO 80 PLATA	149,216 €	1	--
788100066	CERRADURA INOX PARA PUERTA CORREDERA TUBO 100 PLATA	149,216 €	1	--
788120066	CERRADURA INOX PARA PUERTA CORREDERA TUBO 120 PLATA	151,744 €	1	--

LAKQH2 CERRADURA SOBREPONER "FORJA"



CÓDIGO	DESCRIPCIÓN	Uds. PVP	Pág.Cat	
			Caja	Técnico
788305014	CERRADURA INOX SOBREP. MOD. FORJA 30-50 NEGRA	118,272 €	1	--
788406014	CERRADURA INOX SOBREP. MOD. FORJA 40-60 NEGRA	118,272 €	1	--
788608014	CERRADURA INOX SOBREP. MOD. FORJA 60-80 NEGRA	123,712 €	1	--
788103014	CERRADURA INOX SOBREP. MOD. FORJA PASAMANO	123,712 €	1	--

SAKLQF



788100016

SH-KLKF



788100116

CERRADEROS ESTÁNDAR Y ANTIPALANCA

CÓDIGO	DESCRIPCIÓN	PVP	Uds. Caja	Pág.Cat Técnico
788100016	CERRADERO ALUMINIO MIXTO TUBO CUADRADO ZILV	20,768 €	1	--
788100116	CERRADERO MIXTO PARA TUBO CUADRADO ANTIPALANCA	30,176 €	1	--

SMKLKF



788100016

SKRZ



788100116

CERRADEROS PARA CERRADURAS "ECO" Y "PISCINA"

CÓDIGO	DESCRIPCIÓN	PVP	Uds. Caja	Pág.Cat Técnico
788150014	CERRADERO POLIAMIDA PARA TUBO CUADRADO 40 NEGRO	17,408 €	1	--
780120014	CERRADERO POLIAMIDA PARA TUBO REDONDO 60 NEGRO	13,792 €	1	--

STKQF



788100016

STR600F



788100116

CERRADEROS PARA CERRADURAS "PISCINA VERTICAL"

CÓDIGO	DESCRIPCIÓN	PVP	Uds. Caja	Pág.Cat Técnico
788210014	CERRADERO POLIAMIDA MOD. PISCINA VERTICAL T.CUAD	9,312 €	1	--
780320014	CERRADERO POLIAMIDA MOD. PISCINA VERTICAL T.RED	9,856 €	1	--

SPKZ-QF



788100016

SPKZ-TK



788100116

CERRADEROS Y CAJA DECORATIVA CERRADURA "FORJA"

CÓDIGO	DESCRIPCIÓN	PVP	Uds. Caja	Pág.Cat Técnico
788110014	CERRADERO EMBUTIR PARA TUBO 40 NEGRO	17,152 €	1	--
788220014	CAJA ORNAMENTAL CERRADURA MOD. FORJA	33,952 €	1	--

SSKZ QF



CERRADEROS Y CAJA DECORATIVA CERRADURA "FORJA"

CÓDIGO	DESCRIPCIÓN	PVP	Uds. Caja	Pág.Cat Técnico
788120016	CERRADERO PARA CERR. PUERTA CORREDERA	56,480 €	1	--

LIKQ4

CERRADURA ELÉCTRICA DE IMPULSO / FALLO TENSIÓN (INVERSA)



CÓDIGO	DESCRIPCIÓN	PVP	Uds. Caja	Pág.Cat Técnico
788406099	CERRADURA INOX SOBR. ELÉCTRICA 40-60 PLATA IMPULSO	290,816 €	1	--
788608099	CERRADURA INOX SOBR. ELÉCTRICA 60-80 PLATA IMPULSO	298,666€	1	--
789406099	CERRADURA INOX SOBR. ELÉCTRICA 40-60 PLATA INVERSA	302,464 €	1	--
789608099	CERRADURA INOX SOBR. ELÉCTRICA 60-80 PLATA INVERSA	307,904 €	1	--

SE E

PORTERO ELÉCTRICO



CÓDIGO	DESCRIPCIÓN	PVP	Uds. Caja	Pág.Cat Técnico
788102016	PORTERO ELÉCTRICO X IMPULSO LOCINOX SE.E 12V AC/DC	315,328 €	1	--

MODULEC-SA

PORTERO ELÉCTRICO SUPERFICIE



CÓDIGO	DESCRIPCIÓN	PVP	Uds. Caja	Pág.Cat Técnico
788104014	PORTERO ELÉCTRICO X IMPULSO MODULEC SA 12V AC/DC	261,504 €	1	--

SLIMSTONE

TECLADO DIGITAL



CÓDIGO	DESCRIPCIÓN	PVP	Uds. Caja	Pág.Cat Técnico
788104024	TECLADO DE CODIGOS EN APERTURA NEGRO SLIMSTONE	194,762 €	1	--
788104026	TECLADO DE CODIGOS EN APERTURA PLATA SLIMSTONE	194,762 €	1	--

CERRADURA EMBUTIR FORTY-FIFTY & SIXTY LOCK



CÓDIGO	DESCRIPCIÓN	PVP	Uds. Caja	Pág. Cat Técnico
782254017	CERRADURA ENCASTAR INOX RESBALÓN Y GANCHO DE 20	52,736 €	1	--
782305017	CERRADURA ENCASTAR INOX RESBALÓN Y GANCHO DE 30	61,632 €	1	--
782406017	CERRADURA ENCASTAR INOX RESBALÓN Y GANCHO DE 40	67,680 €	1	--

SFKI QF 30/40

CERRADERO PARA CERRADURAS EMBUTIR



CÓDIGO	DESCRIPCIÓN	PVP	Uds. Caja	Pág. Cat Técnico
781406026	CERRADERO EMBUTIR EN ACERO INOX. PARA FORTYLOCK	18,912 €	1	--

S3020-HYB-A2

EMBELLECEDOR CERRADURA EMBUTIR



S3020-HYB-STD



CÓDIGO	DESCRIPCIÓN	PVP	Uds. Caja	Pág. Cat Técnico
781220007	JUEGO PLACAS EMBELL. PARA CERRADURA EMB. INOX	13,696 €	1	--
781220004	JUEGO PLACAS EMBELL. PARA CERRADURA EMB. POLIAMIDA	1,600 €	1	--

3006 I MANETA ACERO INOX & ALUMINIO MACIZO



3006M-H



CÓDIGO	DESCRIPCIÓN	PVP	Uds. Caja	Pág. Cat Técnico
788409087	JUEGO MANILLA EN ACERO INOX C8X90	37,216 €	1	--
788409086	JUEGO MANETAS EN ALUMINIO MACIZO	15,360 €	1	--

3006C MANETA "OBLO" ALUMINIO MACIZO Y CUADRADILLO



CÓDIGO	DESCRIPCIÓN	PVP	Uds. Caja	Pág.Cat Técnico
788109086	JUEGO MANILLA "OBLO" EN ALUMINIO MACIZO CUADRADILLO	33,536 €	1	--
788019086	1/2 MANILLA "OBLO" EN ALUMINIO MACIZO CUADRADILLO	18,944 €	1	--

3006R POMO ALUMINIO MACIZO



CÓDIGO	DESCRIPCIÓN	PVP	Uds. Caja	Pág.Cat Técnico
788209086	JUEGO POMO "OBLO" EN ALUMINIO MACIZO CUADRADILLO	40,992 €	1	--
788029086	1/2 POMO "OBLO" EN ALUMINIO MACIZO CUADRADILLO DE	26,688 €	1	--

KIDLOCK POMO DE SEGURIDAD



CÓDIGO	DESCRIPCIÓN	PVP	Uds. Caja	Pág.Cat Técnico
788719087	JUEGO POMO SEGURIDAD EN INOX Y POLIAMIDA CUAD.8 MM	39,424 €	1	--

3006KR POMO PARA CONFIGURACIONES INT/EXT



CÓDIGO	DESCRIPCIÓN	PVP	Uds. Caja	Pág.Cat Técnico
788229086	JUEGO POMO "OBLO" EN ALUMINIO MACIZO FIJO/MÓVIL	48,928 €	1	--

1034HDGA CÁNCAMO EN ACERO GALVANIZADO

CÓDIGO	DESCRIPCIÓN	PVP	Uds. Caja	Pág.Cat Técnico
231101601	CÁNCAMO KIT M16X110 GALVANIZADO	8,736 €	50	--
231051801	CÁNCAMO KIT M18X105 GALVANIZADO	9,536 €	50	--
231302001	CÁNCAMO KIT M20X130 GALVANIZADO	11,584 €	50	--
231452201	CÁNCAMO KIT M22X145 GALVANIZADO	13,728 €	25	--

1001U OREJETA "U"

CÓDIGO	DESCRIPCIÓN	PVP	Uds. Caja	Pág.Cat Técnico
23115000	OREJETA EN U PARA CÁNCAMO M16 D=15 GRIS	4,064 €	50	--
23115001	OREJETA EN U PARA CÁNCAMO M16 D=15 GALVA	5,760 €	50	--
23117000	OREJETA EN U PARA CÁNCAMO M18 D=17 GRIS	4,064 €	50	--
23117001	OREJETA EN U PARA CÁNCAMO M18 D=17 GALVA	5,760 €	50	--
23119000	OREJETA EN U PARA CÁNCAMO M20 D=19 GRIS	5,344 €	50	--
23119001	OREJETA EN U PARA CÁNCAMO M20 D=19 GALVA	7,040 €	25	--
23121000	OREJETA EN U PARA CÁNCAMO M22 D=21 GRIS	5,344 €	50	--
23121001	OREJETA EN U PARA CÁNCAMO M22 D=21 GALVA	7,040 €	25	--

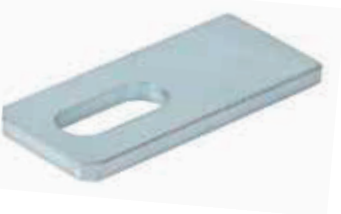
1002M PLACA PARA SOLDAR

CÓDIGO	DESCRIPCIÓN	PVP	Uds. Caja	Pág.Cat Técnico
23111000	PLACA RANURADA PARA SOLDAR L110 D=17 GRIS	4,992 €	50	--
23111001	PLACA RANURADA PARA SOLDAR L110 D=17 GALVA	6,592 €	50	--
23112100	PLACA RANURADA PARA SOLDAR L120 D=19 GRIS	5,760 €	50	--
23112101	PLACA RANURADA PARA SOLDAR L120 D=19 GALVA	7,488 €	50	--
23113000	PLACA RANURADA PARA SOLDAR L130 D=21 GRIS	6,400 €	50	--
23113001	PLACA RANURADA PARA SOLDAR L130 D=21 GALVA	8,160 €	25	--

GMB12 PAREJA CÁNCAMOS EN INOX CONTERA EN NYLON TUBOS 30 Y 40

CÓDIGO	DESCRIPCIÓN	PVP	Uds. Caja	Pág.Cat Técnico
785123013	KIT BISAGRA TUBO 30 TAPÓN EJE M-12X130 EN NYLON	18,240 €	1	--
785123015	KIT BISAGRA TUBO 30 TAPÓN EJE M-12X150 EN NYLON	20,224 €	1	--
785124013	KIT BISAGRA TUBO 40 TAPÓN EJE M-12X130 EN NYLON	18,240 €	1	--
785124015	KIT BISAGRA TUBO 40 TAPÓN EJE M-12X150 EN NYLON	20,224 €	1	--
785164016	KIT BISAGRA TUBO 40 TAPÓN EJE M-16X160 EN NYLON	23,872 €	1	--
785164018	KIT BISAGRA TUBO 40 TAPÓN EJE M-16X180 EN NYLON	25,792 €	1	--

GMB12-DP PAREJA CÁNCAMOS EN INOX CONTERA EN ALUMINIO TUBOS 30 Y 40

CÓDIGO	DESCRIPCIÓN	PVP	Uds. Caja	Pág.Cat Técnico
786124013	KIT BISAGRA TUBO 40 TAPÓN EJE M-12X130 EN ALUMINIO	25,344 €	1	--
786124015	KIT BISAGRA TUBO 40 TAPÓN EJE M-12X150 EN ALUMINIO	27,264 €	1	--
786164016	KIT BISAGRA TUBO 40 TAPÓN EJE M-16X160 EN ALUMINIO	29,696 €	1	--
786164018	KIT BISAGRA TUBO 40 TAPÓN EJE M-16X180 EN ALUMINIO	31,616 €	1	--
786165016	KIT BISAGRA TUBO 50 TAPÓN EJE M-16X160 EN ALUMINIO	36,032 €	1	--
786165018	KIT BISAGRA TUBO 50 TAPÓN EJE M-16X180 EN ALUMINIO	38,464 €	1	--

SAMSON CIERRAPUERTAS HIDRÁULICO

CÓDIGO	DESCRIPCIÓN	PVP	Uds. Caja	Pág. Cat Técnico
787400006	CIERRAPUERTAS HIDRÁULICO MOD. SAMSON	540,288 €	1	--



VERTICLOSE CIERRAPUERTAS HIDRÁULICO

CÓDIGO	DESCRIPCIÓN	PVP	Uds. Caja	Pág. Cat Técnico
787110014	CIERRAPUERTAS HIDRÁULICO MOD. VERTICLOSE 2 NEGRO	614,784 €	1	--
787110016	CIERRAPUERTAS HIDRÁULICO MOD. VERTICLOSE 2 PLATA	614,784 €	1	--



LION CIERRAPUERTAS HIDRÁULICO

CÓDIGO	DESCRIPCIÓN	PVP	Uds. Caja	Pág. Cat Técnico
787240004	CIERRAPUERTAS HIDRÁULICO MOD. LION NEGRO	457,856 €	1	--
787240006	CIERRAPUERTAS HIDRÁULICO MOD. LION PLATA	457,856 €	1	--



MAMMOTH**CIERRAPUERTAS HIDRÁULICO**

1 Bisagra en dotacion

CÓDIGO	DESCRIPCIÓN	PVP	Uds. Caja	Pág.Cat Técnico
78720006	CIERRAPUERTAS HIDRÁULICO MOD. MAMMOTH/DINO PLATA	652,064 €	1	--

TIGER**CIERRAPUERTAS HIDRÁULICO**

1 Bisagra en dotación

CÓDIGO	DESCRIPCIÓN	PVP	Uds. Caja	Pág.Cat Técnico
78722006	CIERRAPUERTAS HIDRÁULICO MOD. TIGER/PUMA PLATA	408,800 €	1	--

78721006

DINO**BISAGRAS CIERRAPUERTAS HIDRÁULICO MAMMOTH Y TIGER**

78723006

PUMA

CÓDIGO	DESCRIPCIÓN	PVP	Uds. Caja	Pág.Cat Técnico
78721006	BISAGRA EN ALUMINIO APERTURA 180° ROD. INOX "DINO"	81,120 €	2	--
78723006	BISAGRA EN ALUMINIO APERTURA 180° ROD. INOX "PUMA"	30,144 €	2	--

SWING40

CIERRAPUERTAS MECÁNICO CON MUELLE



CÓDIGO	DESCRIPCIÓN	PVP	Uds. Caja	Pág.Cat Técnico
787124015	CIERRAPUERTAS MECÁNICO CON MUELLE TUBO40X40 M12X15	76,000 €	1	--

ELECTRADROP

PASADOR MOTORIZADO



CÓDIGO	DESCRIPCIÓN	PVP	Uds. Caja	Pág.Cat Técnico
788200004	PASADOR ELÉCTRICO ELECTRADROP NEGRO	691,488 €	1	--
788200006	PASADOR ELÉCTRICO ELECTRADROP PLATA	691,488 €	1	--

KEYDROP

PASADOR REGULABLE DE BLOQUEO CON CILINDRO



CÓDIGO	DESCRIPCIÓN	PVP	Uds. Caja	Pág.Cat Técnico
788100006	PASADOR REGULABLE CON BLOQUEO	72,320 €	1	--
788110006	ANCLAJE PARA PASADOR DE EMPOTRAR	15,104 €	1	--

CUERPO TENSOR

Turnbuckles / Ridoir droite / gauche



CÓDIGO	DESCRIPCIÓN	PVP	Uds. Caja	Pág.Cat Técnico
701120667	CUERPO TENSOR INOX 316 M6	1,828 €	10	--
701120867	CUERPO TENSOR INOX 316 M8	3,472 €	10	--

TENSOR CON ROSCA EXTERIOR

Threaded turnbuckles / Ridoir fileté extérieur



CÓDIGO	DESCRIPCIÓN	PVP	Uds. Caja	Pág.Cat Técnico
718060467	TENSOR INOX 316 ROSCA EXTERIOR DCHA D4 M6	1,272 €	10	--
718060567	TENSOR INOX 316 ROSCA EXTERIOR DCHA D5 M6	1,716 €	10	--
718080667	TENSOR INOX 316 ROSCA EXTERIOR DCHA D6 M8	2,460 €	10	--
719060467	TENSOR INOX 316 ROSCA EXTERIOR IZDA. D4 M6	1,272 €	10	--
719060567	TENSOR INOX 316 ROSCA EXTERIOR IZDA. D5 M6	1,716 €	10	--
719080667	TENSOR INOX 316 ROSCA EXTERIOR IZDA. D6 M8	2,460 €	10	--

TENSOR ROSCA INTERNA

Threaded inside turnbuckles / Ridoir fileté intern



CÓDIGO	DESCRIPCIÓN	PVP	Uds. Caja	Pág.Cat Técnico
714060467	TENSOR VARILLA ROSCA INT. INOX 316 CAB. D4 M6 DCHA.	1,648 €	10	--
714060567	TENSOR VARILLA ROSCA INT. INOX 316 CAB. D5 M6 DCHA.	1,860 €	10	--
714080667	TENSOR VARILLA ROSCA INT. INOX 316 CAB. D6 M8 DCHA.	3,672 €	10	--
715060467	TENSOR VARILLA ROSCA INT. INOX 316 CAB. D4 M6 IZDA.	1,648 €	10	--
715060567	TENSOR VARILLA ROSCA INT. INOX 316 CAB. D5 M6 IZDA.	1,860 €	10	--
715080667	TENSOR VARILLA ROSCA INT. INOX 316 CAB. D6 M8 IZDA.	3,672 €	10	--

VARILLA DOBLE ROSCA

Double threaded pin / Boulon de serrage droite/gauche



CÓDIGO	DESCRIPCIÓN	PVP	Uds. Caja	Pág.Cat Técnico
739270667	VARILLA DOBLE ROSCA INOX 316 M6 DCHA/IZDA.	0,784 €	10	--
739300867	VARILLA DOBLE ROSCA INOX 316 M8 DCHA/IZDA.	1,360 €	10	--

TERMINAL HORQUILLA ROSCA EXTERIOR

Fork terminal external Threaded / Terminal à fourche filetage extérieur



CÓDIGO	DESCRIPCIÓN	PVP	Uds. Caja	Pág.Cat Técnico
732060467	TERMINAL HORQUILLA ROSCA EXT. INOX 316 M6 DCHA.	2,112 €	10	--
732080667	TERMINAL HORQUILLA ROSCA EXT. INOX 316 M8 DCHA.	4,692 €	10	--
733060467	TERMINAL HORQUILLA ROSCA EXT. INOX 316 M6 IZDA.	2,112 €	10	--
733080667	TERMINAL HORQUILLA ROSCA EXT. INOX 316 M8 IZDA.	4,692 €	10	--

TERMINAL HORQUILLA AGUJERO INTERNO

Fork terminal inside Threaded / Terminal à fourche filetage intérieur



CÓDIGO	DESCRIPCIÓN	PVP	Uds. Caja	Pág.Cat Técnico
736050467	TERMINAL HORQUILLA INOX 316 CABLE D4	2,120 €	10	--
736060567	TERMINAL HORQUILLA INOX 316 CABLE D5	2,604 €	10	--
736080667	TERMINAL HORQUILLA INOX 316 CABLE D6	4,088 €	10	--

TERMINAL APRIETE RAPIDO CON HORQUILLA

Fork swageless terminal / Embout a visser avec fourche



CÓDIGO	DESCRIPCIÓN	PVP	Uds. Caja	Pág.Cat Técnico
784080467	TERMINAL APRIETE RÁPIDO CABLE 4 MM INOX 316	7,232 €	10	--
784100567	TERMINAL APRIETE RÁPIDO CABLE 5 MM INOX 316	10,290 €	10	--
784120667	TERMINAL APRIETE RÁPIDO CABLE 6 MM INOX 316	16,351 €	10	--

TERMINAL APRIETE RÁPIDO ROSCA INTERNA

Internal threaded swageless terminal / Embout a visser sertissage



CÓDIGO	DESCRIPCIÓN	PVP	Uds. Caja	Pág.Cat Técnico
780140667	TERMINAL APRIETE RÁPIDO ROSCA INTERNA C4 M6 DER.	7,623 €	10	--
780150667	TERMINAL APRIETE RÁPIDO ROSCA INTERNA C5 M6 DER.	10,634 €	10	--
780160867	TERMINAL APRIETE RÁPIDO ROSCA INTERNA C6 M8 DER.	15,464 €	10	--
781140667	TERMINAL APRIETE RÁPIDO ROSCA INTERNA C4 M6 IZQ.	7,623 €	10	--
781150667	TERMINAL APRIETE RÁPIDO ROSCA INTERNA C5 M6 IZQ.	10,634 €	10	--
781160867	TERMINAL APRIETE RÁPIDO ROSCA INTERNA C6 M8 IZQ.	15,464 €	10	--

TERMINAL APRIETE RÁPIDO CON HORQUILLA

Swageless terminal adjustable in length and degrees / Sertissage manual réglable en longueur et en degrés

CÓDIGO	DESCRIPCIÓN	PVP	Uds.	Pág.Cat
			Caja	Técnico
787404067	APRIETE RÁPIDO ORIENTABLE TODO EN UNO 4 MM	25,253 €	5	--
787505067	APRIETE RÁPIDO ORIENTABLE TODO EN UNO 5 MM	26,267 €	5	--
787606067	APRIETE RÁPIDO ORIENTABLE TODO EN UNO 6 MM	27,027 €	5	--

**BASE PLANA DE ÁNGULO VARIABLE AISI 316**

Flat orientable base plate / Embase plate et réglable orientable

CÓDIGO	DESCRIPCIÓN	PVP	Uds.	Pág.Cat
			Caja	Técnico
737200467	BASE PLANA ÁNGULO VARIABLE 4 MM	11,504 €	10	--
737220567	BASE PLANA ÁNGULO VARIABLE 5 MM	11,532 €	10	--
737240667	BASE PLANA ÁNGULO VARIABLE 6 MM	15,097 €	5	--

**BASE CONCAVA DE ÁNGULO VARIABLE AISI 316**

Concave orientable base plate / Embase concave et réglable orientable

CÓDIGO	DESCRIPCIÓN	PVP	Uds.	Pág.Cat
			Caja	Técnico
737100467	BASE CÓNCAVA ANGULO VARIABLE 4 MM	11,504 €	10	--
737120567	BASE CÓNCAVA ANGULO VARIABLE 5 MM	11,532 €	10	--
737140667	BASE CÓNCAVA ANGULO VARIABLE 6 MM	15,097 €	5	--



TERMINAL CENTRADO

Threaded eye / Vis à oeillet



CÓDIGO	DESCRIPCIÓN	PVP	Uds. Caja	Pág.Cat Técnico
744050667	TERMINAL CENTRADO INOX 316 M6 DERECHA	1,524 €	10	--
744080867	TERMINAL CENTRADO INOX 316 M8 DERECHA D.8,3	2,332 €	10	--
745050667	TERMINAL CENTRADO INOX 316 M6 IZQUIERDA.	1,524 €	10	--
745080867	TERMINAL CENTRADO INOX 316 M8 IZQUIERDA. D.8,3	2,332 €	10	--

TERMINAL CON ROSCA EXTERIOR

Screw terminal / Terminal filetage métrique et tête goutte d'eau



CÓDIGO	DESCRIPCIÓN	PVP	Uds. Caja	Pág.Cat Técnico
764800667	TERMINAL CON ROSCA INOX 316 M6 DERECHA	1,488 €	10	--
764800867	TERMINAL CON ROSCA INOX 316 M8 DERECHA	2,240 €	10	--
765800667	TERMINAL CON ROSCA INOX 316 M6 IZQUIERDA	1,488 €	10	--
765800867	TERMINAL CON ROSCA INOX 316 M8 IZQUIERDA	2,240 €	10	--

TERMINAL CABEZA REDONDA ROSCA INTERIOR

Dome head internal threaded / Douille tête fraisée taraudée



CÓDIGO	DESCRIPCIÓN	PVP	Uds. Caja	Pág.Cat Técnico
717060467	TERMINAL CABEZA REDONDA VARILLA M6	1,804 €	10	--
717080667	TERMINAL CABEZA REDONDA VARILLA M8	2,956 €	10	--

TERMINAL CABEZA REDONDA AGUJERO INTERNO

Dome head terminal / Terminal tête goutte d'eau



CÓDIGO	DESCRIPCIÓN	PVP	Uds. Caja	Pág.Cat Técnico
710000467	TERMINAL CABEZA REDONDA INOX 316 CABLE 4	1,052 €	10	--
710000567	TERMINAL CABEZA REDONDA INOX 316 CABLE 5	1,304 €	10	--
710000667	TERMINAL CABEZA REDONDA INOX 316 CABLE 6	1,776 €	10	--

TORNILLO ANCLAJE / TENSOR

Threaded lag screw / Vis filéte métrique



CÓDIGO	DESCRIPCIÓN	Uds. PVP	Pág.Cat	
			Caja	Técnico
741060467	TORNILLO ANCLAJE/TENSOR INOX 316 M6 DCHA.	0,928 €	10	--
741080667	TORNILLO ANCLAJE/TENSOR INOX 316 M8 DCHA.	1,588 €	10	--
742060467	TORNILLO ANCLAJE/TENSOR INOX 316 M6 IZDA.	0,928 €	10	--
742080667	TORNILLO ANCLAJE/TENSOR INOX 316 M8 IZDA.	1,588 €	10	--

TERMINAL CENTRADO ANCLAJE / TENSOR

screw eye / Vis à oeillet ancrage / tendeur



CÓDIGO	DESCRIPCIÓN	Uds. PVP	Pág.Cat	
			Caja	Técnico
746050667	TERMINAL CENTRADO ANCLAJE/TENSOR D6 INOX 316	1,564 €	10	--
746080667	TERMINAL CENTRADO ANCLAJE/TENSOR D8 INOX 316	2,044 €	10	--

PUENTES AMARRE O PASACABOS AISI 304

Wire eyes strap / Pont de corde



CÓDIGO	DESCRIPCIÓN	Uds. PVP	Pág.Cat	
			Caja	Técnico
738756467	PUENTE AMARRE O PASACABOS DE 7,5	1,105 €	10	--
738555967	PUENTE AMARRE O PASACABOS DE 5,5	0,714 €	10	--
738374367	PUENTE AMARRE O PASACABOS DE 3,7	0,513 €	10	--

CRUCETA PARA CABLE AISI 316

Cross clamp / Pince transversale



CÓDIGO	DESCRIPCIÓN	Uds. PVP	Pág.Cat	
			Caja	Técnico
738202357	CRUCETA CABLE 5 MM	4,723 €	10	--
738192047	CRUCETA CABLE 4 MM	4,723 €	10	--

TOPE PARA CABLE AISI 316

Final stop / Dernier arrêt



CÓDIGO	DESCRIPCIÓN	Uds. PVP	Pág.Cat	
			Caja	Técnico
738145127	TOPE FINAL CABLE INOX	2,968 €	10	--

TUERCA CIEGA

Blind nut / Écrou borgne



CÓDIGO	DESCRIPCIÓN	PVP	Uds. Caja	Pág.Cat Técnico
704060467	TUERCA CIEGA INOX 316 M6	0,150 €	100	--
704080667	TUERCA CIEGA INOX 316 M8	0,362 €	100	--

TUERCA

Nut / Écrou six pans



CÓDIGO	DESCRIPCIÓN	PVP	Uds. Caja	Pág.Cat Técnico
704120667	TUERCA INOX 316 DCHA M6	0,134 €	100	--
704120867	TUERCA INOX 316 DCHA M8	0,234 €	100	--
705120667	TUERCA INOX 316 IZDA. M6	0,134 €	100	--
705120867	TUERCA INOX 316 IZDA. M8	0,234 €	100	--

CABLE INOX 7X7+0

Stainless steel wire eyes strap / Câbles inox 7x7+0



CÓDIGO	DESCRIPCIÓN	PVP	Uds. Caja	Pág.Cat Técnico
320025407	CABLES 7X7+0 Ø 4 m/m 25 Mts. INOX 316	31,590 €	1	--
320100407	CABLES 7X7+0 Ø 4 m/m 100 Mts. INOX 316	118,368 €	1	--
320025507	CABLES 7X7+0 Ø 5 m/m 25 Mts. INOX 316	46,368 €	1	--
320100507	CABLES 7X7+0 Ø 5 m/m 100 Mts. INOX 316	175,572 €	1	--
320025607	CABLES 7X7+0 Ø 6 m/m 25 Mts. INOX 316	64,116 €	1	--
320100607	CABLES 7X7+0 Ø 6 m/m 100 Mts. INOX 316	252,504 €	1	--

CASQUILLOS TALORIT INOX

Oval sleeve INOX / Manchon ovale INOX



CÓDIGO	DESCRIPCIÓN	PVP	Uds. Caja	Pág.Cat Técnico
3200407	CASQUILLO TALORIT CABLE 4 m/m INOX	0,914 €	100	--
3200507	CASQUILLO TALORIT CABLE 5 m/m INOX	1,105 €	100	--
3200607	CASQUILLO TALORIT CABLE 6 m/m INOX	1,437 €	100	--

HERRAMIENTA ELÉCTRICA PRENSADO TERMINALES AISI 316

Electrical crimping tool / Tenaille électrique de sertissage

CÓDIGO	DESCRIPCIÓN	PVP	Uds. Caja	Pág. Cat Técnico
700077010	PRENSA ELÉCTRICA PORTÁTIL CRIMPAR TENSORES 4-5-6	1.276,487 €	1	--

**HERRAMIENTA HIDRÁULICA PRENSADO TERMINALES AISI 316**

Hydraulic crimping tool / Tenaille hydraulique de sertissage manuelle

CÓDIGO	DESCRIPCIÓN	PVP	Uds. Caja	Pág. Cat Técnico
700000367	TENAZA HIDRÁULICA PRENSA TERMINALES INOX	535,860 €	1	--



KITS Y BLISTERS TERMINALES Y TENSORES

Electrical crimping tool / Tenaille électrique de sertissage

CÓDIGO	DESCRIPCIÓN	PVP
799210467	KIT CABLE EJEMPLO N°1 CABLE 4 MM.	11,748 €
799210567	KIT CABLE EJEMPLO N°1 CABLE 5 MM.	12,652 €
799010667	KIT CABLE EJEMPLO N°1 CABLE 6 MM.	18,664 €
799020467	KIT CABLE EJEMPLO N°2 CABLE 4 MM.	10,724 €
799020567	KIT CABLE EJEMPLO N°2 CABLE 5 MM.	11,380 €
799020667	KIT CABLE EJEMPLO N°2 CABLE 6 MM.	17,084 €
799030467	KIT CABLE EJEMPLO N°3 CABLE 4 MM.	16,988 €
799030567	KIT CABLE EJEMPLO N°3 CABLE 5 MM.	17,916 €
799030667	KIT CABLE EJEMPLO N°3 CABLE 6 MM.	28,288 €
799040467	KIT CABLE EJEMPLO N°4 CABLE 4 MM.	9,732 €
799040567	KIT CABLE EJEMPLO N°4 CABLE 5 MM.	10,436 €
799040667	KIT CABLE EJEMPLO N°4 CABLE 6 MM.	15,024 €
799050467	KIT CABLE EJEMPLO N°5 CABLE 4 MM.	8,441 €
799050567	KIT CABLE EJEMPLO N°5 CABLE 5 MM.	9,345 €
799050667	KIT CABLE EJEMPLO N°5 CABLE 6 MM.	13,475 €
799060467	KIT CABLE EJEMPLO N°6 CABLE 4 MM.	13,681 €
799060567	KIT CABLE EJEMPLO N°6 CABLE 5 MM.	14,609 €
799060667	KIT CABLE EJEMPLO N°6 CABLE 6 MM.	23,099 €
799070467	KIT CABLE EJEMPLO N°7 CABLE 4 MM.	10,332 €
799070567	KIT CABLE EJEMPLO N°7 CABLE 5 MM.	11,260 €
799070667	KIT CABLE EJEMPLO N°7 CABLE 6 MM.	17,712 €
799080467	KIT CABLE EJEMPLO N°8 CABLE 4 MM.	9,604 €
799080567	KIT CABLE EJEMPLO N°8 CABLE 5 MM.	10,260 €
799080667	KIT CABLE EJEMPLO N°8 CABLE 6 MM.	15,780 €
799090467	KIT CABLE EJEMPLO N°9 CABLE 4 MM.	13,460 €
799090567	KIT CABLE EJEMPLO N°9 CABLE 5 MM.	14,388 €
799090667	KIT CABLE EJEMPLO N°9 CABLE 6 MM.	21,800 €
799100467	KIT CABLE EJEMPLO N°10 CABLE 4 MM.	16,699 €
799100567	KIT CABLE EJEMPLO N°10 CABLE 5 MM.	20,154 €
799100667	KIT CABLE EJEMPLO N°10 CABLE 6 MM.	28,876 €
799110467	KIT CABLE EJEMPLO N°11 CABLE 4 MM.	22,100 €
799110567	KIT CABLE EJEMPLO N°11 CABLE 5 MM.	25,602 €
799110667	KIT CABLE EJEMPLO N°11 CABLE 6 MM.	40,551 €
799120467	KIT CABLE EJEMPLO N°12 CABLE 4 MM.	15,584 €
799120567	KIT CABLE EJEMPLO N°12 CABLE 5 MM.	19,047 €
799120667	KIT CABLE EJEMPLO N°12 CABLE 6 MM.	27,840 €
799130467	KIT CABLE EJEMPLO N°13 CABLE 4 MM.	18,793 €
799130567	KIT CABLE EJEMPLO N°13 CABLE 5 MM.	22,295 €
799130667	KIT CABLE EJEMPLO N°13 CABLE 6 MM.	35,362 €
799140467	KIT CABLE EJEMPLO N°14 CABLE 4 MM.	17,947 €
799140567	KIT CABLE EJEMPLO N°14 CABLE 5 MM.	21,402 €
799140667	KIT CABLE EJEMPLO N°14 CABLE 6 MM.	33,780 €
799150467	KIT CABLE EJEMPLO N°15 CABLE 4 MM.	15,444 €
799150567	KIT CABLE EJEMPLO N°15 CABLE 5 MM.	18,946 €
799150667	KIT CABLE EJEMPLO N°15 CABLE 6 MM.	29,975 €
799160467	KIT CABLE EJEMPLO N°16 CABLE 4 MM.	15,579 €
799160567	KIT CABLE EJEMPLO N°16 CABLE 5 MM.	19,034 €
799160667	KIT CABLE EJEMPLO N°16 CABLE 6 MM.	27,572 €
799170467	KIT CABLE EJEMPLO N°17 CABLE 4 MM.	18,572 €
799170567	KIT CABLE EJEMPLO N°17 CABLE 5 MM.	22,074 €
799170667	KIT CABLE EJEMPLO N°17 CABLE 6 MM.	34,063 €
799180467	KIT CABLE EJEMPLO N°18 CABLE 4 MM.	24,084 €
799180567	KIT CABLE EJEMPLO N°18 CABLE 5 MM.	29,857 €
799180667	KIT CABLE EJEMPLO N°18 CABLE 6 MM.	43,241 €
799190467	KIT CABLE EJEMPLO N°19 CABLE 4 MM.	29,235 €
799190567	KIT CABLE EJEMPLO N°19 CABLE 5 MM.	35,304 €
799190667	KIT CABLE EJEMPLO N°19 CABLE 6 MM.	54,915 €
799200467	KIT CABLE EJEMPLO N°20 CABLE 4 MM.	22,727 €
799200567	KIT CABLE EJEMPLO N°20 CABLE 5 MM.	28,750 €
799200667	KIT CABLE EJEMPLO N°20 CABLE 6 MM.	42,204 €
799210467	KIT CABLE EJEMPLO N°21 CABLE 4 MM.	25,928 €
799210567	KIT CABLE EJEMPLO N°21 CABLE 5 MM.	31,997 €
799210667	KIT CABLE EJEMPLO N°21 CABLE 6 MM.	49,726 €
799220467	KIT CABLE EJEMPLO N°22 CABLE 4 MM.	25,082 €
799220567	KIT CABLE EJEMPLO N°22 CABLE 5 MM.	31,105 €
799220667	KIT CABLE EJEMPLO N°22 CABLE 6 MM.	48,145 €

CÓDIGO	DESCRIPCIÓN	PVP
799230467	KIT CABLE EJEMPLO N°23 CABLE 4 MM.	22,579 €
799230567	KIT CABLE EJEMPLO N°23 CABLE 5 MM.	28,648 €
799230667	KIT CABLE EJEMPLO N°23 CABLE 6 MM.	44,339 €
799240467	KIT CABLE EJEMPLO N°24 CABLE 4 MM.	22,714 €
799240567	KIT CABLE EJEMPLO N°24 CABLE 5 MM.	28,737 €
799240667	KIT CABLE EJEMPLO N°24 CABLE 6 MM.	41,937 €
799250467	KIT CABLE EJEMPLO N°25 CABLE 4 MM.	25,707 €
799250567	KIT CABLE EJEMPLO N°25 CABLE 5 MM.	31,776 €
799250667	KIT CABLE EJEMPLO N°25 CABLE 6 MM.	48,427 €
799260467	KIT CABLE EJEMPLO N°26 CABLE 4 MM.	22,767 €
799260567	KIT CABLE EJEMPLO N°26 CABLE 5 MM.	28,790 €
799260667	KIT CABLE EJEMPLO N°26 CABLE 6 MM.	40,241 €
799270467	KIT CABLE EJEMPLO N°27 CABLE 4 MM.	14,729 €
799270567	KIT CABLE EJEMPLO N°27 CABLE 5 MM.	18,184 €
799270667	KIT CABLE EJEMPLO N°27 CABLE 6 MM.	25,877 €
799280467	KIT CABLE EJEMPLO N°28 CABLE 4 MM.	8,754 €
799280567	KIT CABLE EJEMPLO N°28 CABLE 5 MM.	9,410 €
799280667	KIT CABLE EJEMPLO N°28 CABLE 6 MM.	14,085 €
799290467	KIT CABLE EJEMPLO N°29 CABLE 4 MM.	29,262 €
799290567	KIT CABLE EJEMPLO N°29 CABLE 5 MM.	35,331 €
799290667	KIT CABLE EJEMPLO N°29 CABLE 6 MM.	54,975 €
799300467	KIT CABLE EJEMPLO N°30 CABLE 4 MM.	22,127 €
799300567	KIT CABLE EJEMPLO N°30 CABLE 5 MM.	25,629 €
799300667	KIT CABLE EJEMPLO N°30 CABLE 6 MM.	40,610 €
799310467	KIT CABLE EJEMPLO N°31 CABLE 4 MM.	17,015 €
799310567	KIT CABLE EJEMPLO N°31 CABLE 5 MM.	17,943 €
799310667	KIT CABLE EJEMPLO N°31 CABLE 6 MM.	28,348 €
799320467	KIT CABLE EJEMPLO N°32 CABLE 4 MM.	Consultar
799320567	KIT CABLE EJEMPLO N°32 CABLE 5 MM.	Consultar
799320667	KIT CABLE EJEMPLO N°32 CABLE 6 MM.	Consultar
799330467	KIT CABLE EJEMPLO N°33 CABLE 4 MM.	Consultar
799330567	KIT CABLE EJEMPLO N°33 CABLE 5 MM.	Consultar
799330667	KIT CABLE EJEMPLO N°33 CABLE 6 MM.	Consultar
799340467	KIT CABLE EJEMPLO N°34 CABLE 4 MM.	Consultar
799340567	KIT CABLE EJEMPLO N°34 CABLE 5 MM.	Consultar
799340667	KIT CABLE EJEMPLO N°34 CABLE 6 MM.	Consultar
799350467	KIT CABLE EJEMPLO N°35 CABLE 4 MM.	Consultar
799350567	KIT CABLE EJEMPLO N°35 CABLE 5 MM.	Consultar
799350667	KIT CABLE EJEMPLO N°35 CABLE 6 MM.	Consultar
799360467	KIT CABLE EJEMPLO N°36 CABLE 4 MM.	Consultar
799360567	KIT CABLE EJEMPLO N°36 CABLE 5 MM.	Consultar
799360667	KIT CABLE EJEMPLO N°36 CABLE 6 MM.	Consultar
799370467	KIT CABLE EJEMPLO N°37 CABLE 4 MM.	Consultar
799370567	KIT CABLE EJEMPLO N°37 CABLE 5 MM.	Consultar
799370667	KIT CABLE EJEMPLO N°37 CABLE 6 MM.	Consultar
7991804670	KIT CABLE EJEMPLO N°18 CABLE 4 MM. BLISTER	24,737 €
7991805670	KIT CABLE EJEMPLO N°18 CABLE 5 MM. BLISTER	30,760 €
7991904670	KIT CABLE EJEMPLO N°19 CABLE 4 MM. BLISTER	30,138 €
7991905670	KIT CABLE EJEMPLO N°19 CABLE 5 MM. BLISTER	36,207 €
7992004670	KIT CABLE EJEMPLO N°20 CABLE 4 MM. BLISTER	23,630 €
7992005670	KIT CABLE EJEMPLO N°20 CABLE 5 MM. BLISTER	29,653 €
7992104670	KIT CABLE EJEMPLO N°21 CABLE 4 MM. BLISTER	26,831 €
7992105670	KIT CABLE EJEMPLO N°21 CABLE 5 MM. BLISTER	36,372 €
7992304670	KIT CABLE EJEMPLO N°23 CABLE 4 MM. BLISTER	23,482 €
7992305670	KIT CABLE EJEMPLO N°23 CABLE 5 MM. BLISTER	29,551 €
7992404670	KIT CABLE EJEMPLO N°24 CABLE 4 MM. BLISTER	23,617 €
7992405670	KIT CABLE EJEMPLO N°24 CABLE 5 MM. BLISTER	29,640 €
7992504670	KIT CABLE EJEMPLO N°25 CABLE 4 MM. BLISTER	26,610 €
7992505670	KIT CABLE EJEMPLO N°25 CABLE 5 MM. BLISTER	32,679 €
7992604670	KIT CABLE EJEMPLO N°26 CABLE 4 MM. BLISTER	22,767 €
7992605670	KIT CABLE EJEMPLO N°26 CABLE 5 MM. BLISTER	28,790 €
7992904670	KIT CABLE EJEMPLO N°29 CABLE 4 MM. BLISTER	30,165 €
7992905670	KIT CABLE EJEMPLO N°29 CABLE 5 MM. BLISTER	36,234 €

BASE REDONDA CON TAPA

Round Base plate with cover / Embasse avec vissé



CÓDIGO	DESCRIPCIÓN	PVP	Uds. Caja	Pág.Cat Técnico
705995067	TAPA BASE DE 50,8 INOX 316	23,760 €	5	--
705994367	TAPA BASE DE 43 INOX 316	21,330 €	5	--

BASE ESFÉRICA

Spheric base plate / Embase murale spherique



CÓDIGO	DESCRIPCIÓN	PVP	Uds. Caja	Pág.Cat Técnico
705115067	BASE ESFÉRICA DE 50,8 INOX 316	19,845 €	5	--
705114367	BASE ESFÉRICA DE 43 INOX 316	10,470 €	6	--

BASE SEMIESFÉRICA

Semispheric base plate / Embase murale demispherique



CÓDIGO	DESCRIPCIÓN	PVP	Uds. Caja	Pág.Cat Técnico
705015067	BASE SEMIESFÉRICA DE 50,8 INOX 316	18,360 €	5	--
705014367	BASE SEMIESFÉRICA DE 43 INOX 316	15,930 €	5	--

BASE REDONDA

Weldind roud base plate / Base ronde



CÓDIGO	DESCRIPCIÓN	PVP	Uds. Caja	Pág.Cat Técnico
705043067	BASE REDONDA DE 43 INOX 316	18,630 €	5	--
705050067	BASE REDONDA DE 50,8 INOX 316	19,980 €	5	--

TAPA BASE REDONDA

Cover round base / Cache embasse ronde



CÓDIGO	DESCRIPCIÓN	PVP	Uds. Caja	Pág.Cat Técnico
705543067	TAPA BASE REDONDA DE 43 INOX 316	5,940 €	5	--
705550067	TAPA BASE REDONDA DE 50,8 INOX 316	7,290 €	5	--

TAPA REDONDA BASE 95

Cover round base 95 / Cache embase ronde



CÓDIGO	DESCRIPCIÓN	PVP	Uds. Caja	Pág.Cat Técnico
705284367	TAPA BASE ENTREGA INTERIOR TUBO 43 INOX 316	5,220 €	14	--

BASE INFERIOR 95 TUBO SOLDAR O ENCOLAR

Round welding plate 95 inner tube / Base ronde



CÓDIGO	DESCRIPCIÓN	PVP	Uds. Caja	Pág.Cat Técnico
705184367	BASE ENTREGA INT. 43 PARA SOLDAR/ENCOLAR INOX 316	10,200 €	5	--

TAPA BASE CUADRADA

Square cover base / Cache embase carré



CÓDIGO	DESCRIPCIÓN	PVP	Uds. Caja	Pág.Cat Técnico
704414067	TAPA BASE TUBO 40 INOX 316	10,140 €	10	--

BASE CUADRADA

Square welding plate / Base carré



CÓDIGO	DESCRIPCIÓN	PVP	Uds. Caja	Pág.Cat Técnico
705404067	BASE CUADRADA TUBO DE 40 INOX 316	17,550 €	10	--

CODO DE 90° CON SOPORTE

90° Elbow with base / Support mur coude



CÓDIGO	DESCRIPCIÓN	PVP	Uds. Caja	Pág.Cat Técnico
702225067	CODO 90 ° SOPORTE DE 50,8 INOX 316	39,825 €	1	--
702224367	CODO 90 ° SOPORTE DE 43 INOX 316	33,156 €	2	--

Lorem ipsum

APOYO TUBO A PARED

Braquet handrail support / Support mural-tube



CÓDIGO	DESCRIPCIÓN	PVP	Uds. Caja	Pág.Cat Técnico
703005867	APOYO TUBO A PARED DE 50,8 INOX 316	23,895 €	5	--
703004367	APOYO TUBO A PARED DE 43 INOX 316	23,895 €	5	--

SOPORTE TERMINAL RECTO

Straight handrail support "End" / Support terminal mur droit



CÓDIGO	DESCRIPCIÓN	PVP	Uds. Caja	Pág.Cat Técnico
703105067	SOPORTE TERMINAL RECTO DE 50,8 INOX 316	27,783 €	4	--
703104367	SOPORTE TERMINAL RECTO DE 43 INOX 316	26,406 €	2	--

SOPORTE PASANTE RECTO

Straight handrail support "middle" / Support transversal mur droit



CÓDIGO	DESCRIPCIÓN	PVP	Uds. Caja	Pág.Cat Técnico
703205067	SOPORTE PASANTE RECTO DE 50,8 INOX 316	27,783 €	2	--
703204367	SOPORTE PASANTE RECTO DE 43 INOX 316	26,406 €	4	--

SOPORTE TERMINAL REDONDO

Ball handrail support "end" / Support terminal mur arrond



CÓDIGO	DESCRIPCIÓN	PVP	Uds. Caja	Pág.Cat Técnico
703015067	SOPORTE TERMINAL REDONDO DE 50,8 INOX 316	27,783 €	2	--
703014367	SOPORTE TERMINAL REDONDO DE 43 INOX 316	26,406 €	2	--

SOPORTE PASANTE REDONDO

Ball handrail support "middle" / Support transversal mur droit



CÓDIGO	DESCRIPCIÓN	PVP	Uds. Caja	Pág.Cat Técnico
703025067	SOPORTE PASANTE REDONDO DE 50,8 INOX 316	27,783 €	4	--
703024367	SOPORTE PASANTE REDONDO DE 43 INOX 316	26,406 €	4	--

SOPORTE ROTULA ÁNGULO VARIABLE

Adjustable round base plate support / Embasse boule orientable



CÓDIGO	DESCRIPCIÓN	PVP	Uds. Caja	Pág.Cat Técnico
706815067	SOPORTE RÓTULA DE ÁNGULO VARIABLE 50,8 INOX 316	51,300 €	2	--
706814367	SOPORTE RÓTULA DE ÁNGULO VARIABLE 43 INOX 316	48,600 €	2	--

CUNA APOYO TUBO

Cradle support tube / Berceau de support de tube



CÓDIGO	DESCRIPCIÓN	PVP	Uds. Caja	Pág.Cat Técnico
703431867	CUNA APOYO MEDIA CAÑA TUBO 43 INOX 316	3,600 €	10	--
703401867	CUNA APOYO TUBO PLANO INOX 316	3,600 €	10	--

CUNA APOYO TUBO PARA ESQUINAS

Tube support for corners / Support de tube pour angles



CÓDIGO	DESCRIPCIÓN	PVP	Uds. Caja	Pág.Cat Técnico
703432867	CUNA APOYO 1/2 CAÑA T. 43 PARA ESQUINAS INOX 316	4,860 €	1	--
703402867	CUNA APOYO 1/2 CAÑA T.PLA. PARA ESQUINAS INOX 316	4,860 €	1	--

APOYO TUBO 90° CON TAPA

Bracket handrail support / Support mural-tube 90°



CÓDIGO	DESCRIPCIÓN	PVP	Uds. Caja	Pág.Cat Técnico
703181667	APOYO TUBO 90° CON TAPA INOX 316	9,390 €	4	--
703181467	APOYO ATORNILLAR RECTO INOX 316	9,600 €	6	--

APOYO ATORNILLAR RECTO

Square cover base / Cache embase carré



CÓDIGO	DESCRIPCIÓN	PVP	Uds. Caja	Pág.Cat Técnico
703284367	APOYO TUBO 43 RECTO 2022 INOX 316	15,300 €	4	--

APOYO TUBO RECTO

Handrail support / Support tube



CÓDIGO	DESCRIPCIÓN	PVP	Uds. Caja	Pág.Cat Técnico
703284367	APOYO TUBO 43 RECTO 2022 INOX 316	15,300 €	1	--
703404067	APOYO TUBO PLANO RECTO 2022 INOX 316	15,300 €	1	--

APOYO ÁNGULO VARIABLE

Adjustable handrail support / Support orientable



CÓDIGO	DESCRIPCIÓN	PVP	Uds. Caja	Pág.Cat Técnico
706284367	APOYO TUBO 43 ANGULO VARIABLE 2022 INOX 316	15,900 €	5	--
706404067	APOYO TUBO PLANO ANGULO VARIABLE 2022 INOX 317	15,900 €	1	--

APOYO TUBO RECTO

Handrail support / Support tube



CÓDIGO	DESCRIPCIÓN	PVP	Uds. Caja	Pág.Cat Técnico
707384367	APOYO TUBO 43 RECTO PARA ESQUINAS INOX 316	18,600 €	1	--
707404067	APOYO TUBO PLANO RECTO PARA ESQUINAS INOX 316	18,600 €	1	--

APOYO TUBO ALTO

High tube adapter / Adapteur tube haut



CÓDIGO	DESCRIPCIÓN	PVP	Uds. Caja	Pág.Cat Técnico
703434367	APOYO TUBO ALTO DE 43X43X11 INOX 316	14,378 €	10	--

TERMINAL PLANO

Flat end cap / Embout plat à coller



CÓDIGO	DESCRIPCIÓN	PVP	Uds. Caja	Pág.Cat Técnico
704035067	TERMINAL PLANO DE 50,8 INOX 316	4,928 €	20	--
704044367	TERMINAL PLANO DE 43 INOX 316	4,860 €	20	--
704034067	TERMINAL PLANO DE 40 INOX 316	4,725 €	50	--
704033867	TERMINAL PLANO DE 38,1 INOX 316	4,725 €	20	--
704033067	TERMINAL PLANO DE 30 INOX 316	4,320 €	10	--
704032567	TERMINAL PLANO DE 25 INOX 316	3,969 €	10	--
704032067	TERMINAL PLANO DE 20 INOX 316	3,969 €	10	--
704031267	TERMINAL PLANO DE 12 INOX 316	3,618 €	10	--

TERMINAL SEMIESFÉRICO

Radiused end cap / Embout arrond à coller



CÓDIGO	DESCRIPCIÓN	PVP	Uds. Caja	Pág.Cat Técnico
704115067	TERMINAL SEMIESFÉRICO DE 50,8 INOX 316	6,318 €	10	--
704114367	TERMINAL SEMIESFÉRICO DE 43 INOX 316	5,157 €	20	--

TERMINAL SEMIESFÉRICO ESTAMPACIÓN

Stamping radiused end cap / Emboud arrondi outillage



CÓDIGO	DESCRIPCIÓN	PVP	Uds. Caja	Pág.Cat Técnico
704050067	TERMINAL SEMIESFÉRICO ESTAMPA. DE 50,8 INOX 316	2,943 €	20	--
704043067	TERMINAL SEMIESFÉRICO ESTAMPA. DE 43 INOX 316	2,903 €	20	--

TERMINAL CUADRADO

Square end cap / Emboud carré



CÓDIGO	DESCRIPCIÓN	PVP	Uds. Caja	Pág.Cat Técnico
704404067	TERMINAL PLANO CUADRADO DE 40 INOX 316	5,670 €	10	--

TERMINAL RECTANGULAR

Rectangular end cap / Embout rectangolaire



CÓDIGO	DESCRIPCIÓN	PVP	Uds. Caja	Pág.Cat Técnico
704402067	TERMINAL PLANO DE 40X20 INOX 317	7,500 €	50	--

UNIÓN

Tube conector / Raccord de jonction pour tube



CÓDIGO	DESCRIPCIÓN	PVP	Uds. Caja	Pág.Cat Técnico
702005067	UNIÓN DE 50,8 INOX 316	10,125 €	6	--
702004367	UNIÓN DE 43 INOX 316	7,695 €	10	--

EMPALME ANGULAR

135° Tube conector / Raccord angolaire



CÓDIGO	DESCRIPCIÓN	PVP	Uds. Caja	Pág.Cat Técnico
702115067	EMPALME ANGULAR DE 50,8 INOX 316	26,298 €	2	--
702114367	EMPALME ANGULAR DE 43 INOX 316	23,598 €	2	--

EMPALME DE ÁNGULO ORIENTABLE

Adjustable tube conector / Support angle orientable



CÓDIGO	DESCRIPCIÓN	PVP	Uds. Caja	Pág.Cat Técnico
706604367	RÓTULA EMPALME ANGULO VARIABLE DE 43 INOX 316	35,910 €	4	--
706605067	RÓTULA EMPALME ANGULO VARIABLE DE 50,8 INOX 316	40,500 €	2	--

UNION DESVIO VARIABLE

Adjustable elbow / Raccord de jonction variable



CÓDIGO	DESCRIPCIÓN	PVP	Uds. Caja	Pág.Cat Técnico
706785067	UNIÓN/DESVIO VARIABLE DE 50,8 INOX 316	43,848 €	2	--
706704367	UNIÓN/DESVIO VARIABLE DE 43 INOX 316	38,340 €	2	--

EMPALME REDONDO 90°

Radiused elbow / Racord 90° rond



CÓDIGO	DESCRIPCIÓN	PVP	Uds. Caja	Pág.Cat Técnico
702125067	EMPALME REDONDO 90° DE 50,8 INOX 316	22,680 €	2	--
702124367	EMPALME REDONDO 90° DE 43 INOX 316	16,848 €	4	--

EMPALME ANGULAR DE 90°

90° Elbow / Racord 90° angolaire



CÓDIGO	DESCRIPCIÓN	PVP	Uds. Caja	Pág.Cat Técnico
702025067	EMPALME ANGULAR 90° DE 50,8 INOX 316	22,410 €	1	--
702024367	EMPALME ANGULAR 90° DE 43 INOX 316	18,198 €	2	--

EMPALME "T" RECTO

Straight "T" tube conector / Raccord "T" droite



CÓDIGO	DESCRIPCIÓN	PVP	Uds. Caja	Pág.Cat Técnico
702035067	EMPALME "T" RECTO DE 50,8 INOX 316	29,592 €	2	--
702034367	EMPALME "T" RECTO DE 43 INOX 316	24,084 €	4	--

EMPALME "T" ANGULAR

90° Tube conector / Raccord "T" angolaire



CÓDIGO	DESCRIPCIÓN	PVP	Uds. Caja	Pág.Cat Técnico
702135067	EMPALME "T" ANGULAR DE 50,8 INOX 316	33,210 €	2	--
702134367	EMPALME "T" ANGULAR DE 43 INOX 316	30,510 €	2	--

EMPALME EN "X"

"X" tube conector / Raccord en croix



CÓDIGO	DESCRIPCIÓN	PVP	Uds. Caja	Pág.Cat Técnico
702045067	EMPALME "X" DE 50,8 INOX 316	39,825 €	2	--
702044367	EMPALME "X" DE 43 INOX 316	38,205 €	2	--

EMPALME EN "X" 90°

90° "X" tube conector / Raccord en croix 90°



CÓDIGO	DESCRIPCIÓN	PVP	Uds. Caja	Pág.Cat Técnico
702144367	EMPALME "X" 90° DE 43 INOX 316	34,830 €	2	--

BRIDA RECTA PASANTE

Flat bar holder / Support transversal plat



CÓDIGO	DESCRIPCIÓN	PVP	Uds. Caja	Pág.Cat Técnico
703120067	BRIDA RECTA DE 12 INOX 316 PASANTE	5,373 €	10	--
703124367	BRIDA CÓNCAVA DE 43X12 INOX 316 PASANTE	5,373 €	10	--
703125867	BRIDA CÓNCAVA DE 50,8X12 INOX 316 PASANTE	5,373 €	10	--

BRIDA RECTA TERMINAL

Flat bar holder-blind / Support transversal borgne plat



CÓDIGO	DESCRIPCIÓN	PVP	Uds. Caja	Pág.Cat Técnico
712121267	BRIDA RECTA DE 12 INOX 316 TERMINAL IZQ.	6,723 €	10	--
702121267	BRIDA RECTA DE 12 INOX 316 TERMINAL DER.	6,723 €	10	--
714124367	BRIDA CÓNCAVA DE 43X12 INOX 316 TERMINAL IZQ.	6,723 €	10	--
704124367	BRIDA CÓNCAVA DE 43X12 INOX 316 TERMINAL DER.	6,723 €	10	--

GRAPA REDONDA CÓNCAVA Y PLANA

Radiused & flat glass clamp / Pince concave & plate



CÓDIGO	DESCRIPCIÓN	PVP	Uds. Caja	Pág.Cat Técnico
710614367	GRAPA CÓNCAVA VIDRIO 6-8-10 D43 AISI 316	10.340 €	4	--
710610067	GRAPA PLANA VIDRIO 6-8-10 AISI 316	10.340 €	4	--
710824367	GRAPA CÓNCAVA VIDRIO 8-10-12 D43 AISI 316	17.050 €	4	--
710820067	GRAPA PLANA VIDRIO 8-10-12 AISI 316	17.050 €	4	--

GRAPA CUADRADA CÓNCAVA Y PLANARadiused & flat glass clamp square shaped
Pince carré plate & concave

CÓDIGO	DESCRIPCIÓN	PVP	Uds. Caja	Pág.Cat Técnico
770614367	GRAPA CUADRADA CÓNCAVA VIDRIO 6-8-10 D43 AISI 316	12.078 €	4	--
770610067	GRAPA CUADRADA PLANA VIDRIO 6-8-10 AISI 316	12.078 €	4	--
770820067	GRAPA CUADRADA PLANA VIDRIO 8-10-12 AISI 316	19.140 €	4	--
770824367	GRAPA CUADRADA CÓNCAVA VIDRIO 8-10-12 D43 AISI 316	16.140 €	4	--

COLA ESPECIAL INOX

Fixing special INOX glue / Colle de fixation spéciale INOX



CÓDIGO	DESCRIPCIÓN	PVP	Uds. Caja	Pág.Cat Técnico
700109967	COLA IMPACTO ESPECIAL INOX	49,554 €	1	--

CONDICIONES GENERALES DE VENTA

Las condiciones de venta son reconocidas y son aceptadas por la parte compradora desde el momento de concertarse el pedido /compra, entendiéndose que el cliente se somete a ellas por el mero hecho de haber solicitado los pedidos a GESTION CERRAJERA, S.L. o a AUMON, S.L..

Cualquier controversia será exclusivamente competencia del Tribunal de Terrassa.

1-IMPUESTOS

El IVA o cualquier otro impuesto no están incluidos en la lista de precios.

2-CONDICIONES DE PAGO

-La única forma de pago aceptada será la de GIRO DOMICILIADO

-El plazo máximo de pago será 60 días, sin día de pago, o 45 días con 1 solo día de pago.

3-PEDIDOS DE MATERIA ESPECIAL

En ningún caso se aceptarán devoluciones de aquellos materiales que por sus características especiales hayan sido suministrados bajo encargo o no estén en este Catálogo / Tarifa.

3-PEDIDO MÍNIMO

-El pedido mínimo es de 90 €.

-Para pedidos inferiores a 90 € sólo se aceptará el pago mediante transferencia anticipada o al contado.

CONDICIONES DE TRANSPORTE DE MERCANCÍAS

1-IMPORTE MÍNIMO

-El importe mínimo para PAQUETERÍA, libre de cargo por transporte, es de 500€.

-Para pedidos inferiores a 90 € sólo se aceptará el pago mediante transferencia anticipada o al contado.

-Para pedidos inferiores para BARRAS, libre de cargo por transporte es de 675 €.

-Para BARRAS de 6 METROS los cargos por transporte serán a CONSULTAR a GESTIÓN CERRAJERA, S.L. o AUMON, S.L.

-Para aquellos envíos MIXTOS, paquetería y barras a 3 metros, el importe mínimo sin cargo por transporte es de 675 €.

2-COMPROBACIÓN Y CONFORMIDAD

ES MUY IMPORTANTE en el momento de la recepción de la mercancía, VERIFICAR el número de bultos recibidos, así como el estado de la mercancía.

2-RECEPCIÓN DE MERCANCÍA EN MAL ESTADO

Según las condiciones que establecen las agencias de transporte, cualquier avería o falta de género que se detecte en la recepción del material, DEBERÁ:

-REFLEJARSE EN EL ALBARÁN DE ENTREGA DE LA AGENCIA DE TRANSPORTE Y COMUNICARLO ANTES DE 24 HORAS A GESTIÓN CERRAJERA, S.L. O AUMON, S.L.

CONDICIONES DE DEVOLUCIÓN DE MERCANCÍAS

1-En el caso de circunstancias especiales, y PREVIA AUTORIZACIÓN DE GESTIÓN CERRAJERA, S.L. o AUMON, S.L.. las devoluciones se ABONARÁN PARCIALMENTE, en función de su valor en el momento de la compra y del estado del material en el momento de la recepción de dicha devolución.

2-El coste del transporte de la devolución será siempre a cargo del cliente.

NOTA: Los datos del presente contrato están sujetos a cambios sin previo aviso.

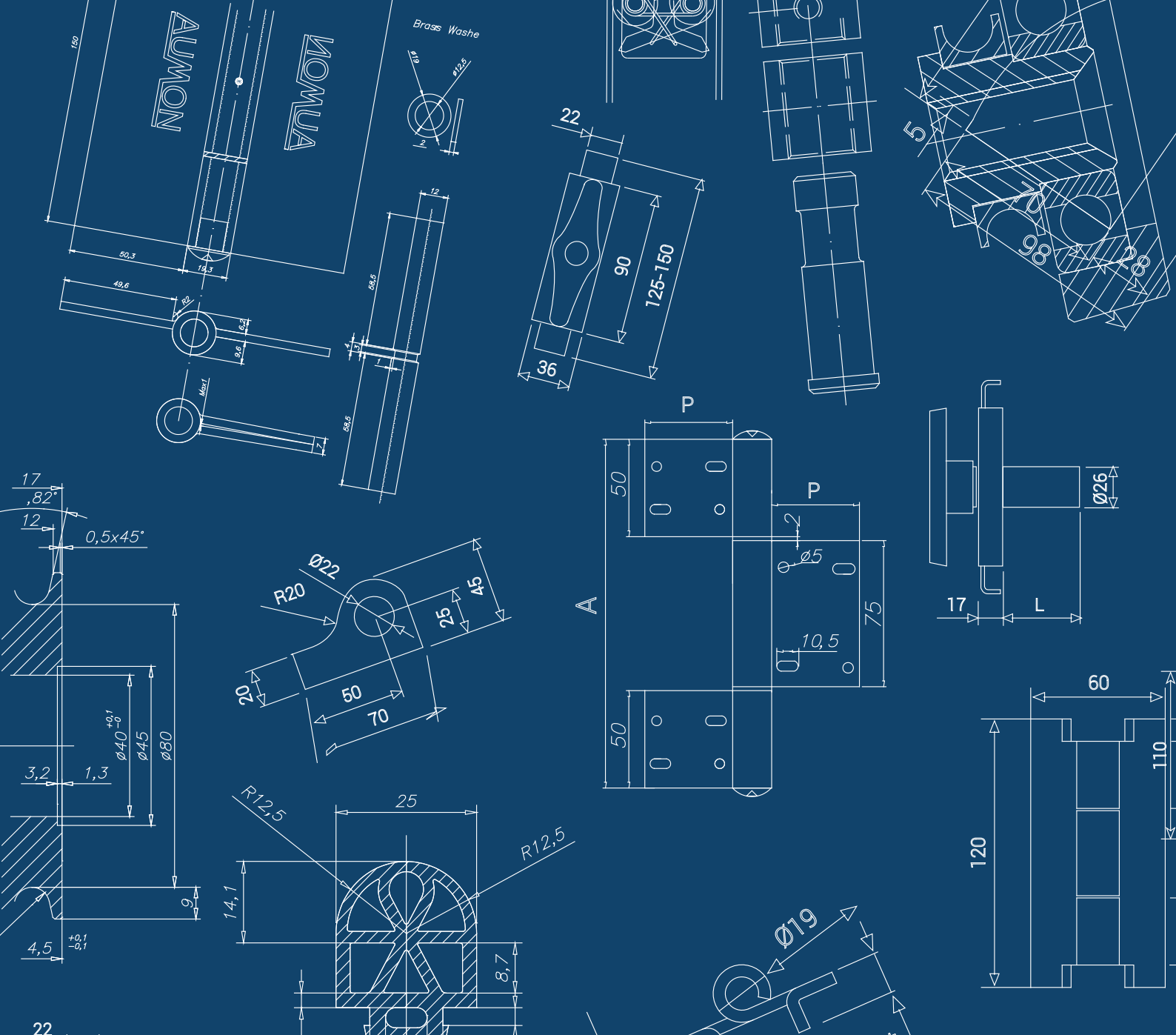

CERRIGEST®

ACCESORIOS Y HERRAJES PARA PUERTAS METÁLICAS

AUMON®

Venus, 51B
 Pol. Ind. Can Parellada
 08228 Terrassa
 (Barcelona) - Spain

+34 93 785 82 39
 cerrigest@cerrigest.es
 www.cerrigest.com