

Pioneering for You

wilo

Edición España

Tarifa Profesional de Precios 2023

Calefacción, A.C.S., Climatización, Agua Fría,
Drenaje y Aguas Residuales

Bombas, Sistemas de Bombeo y Accesorios

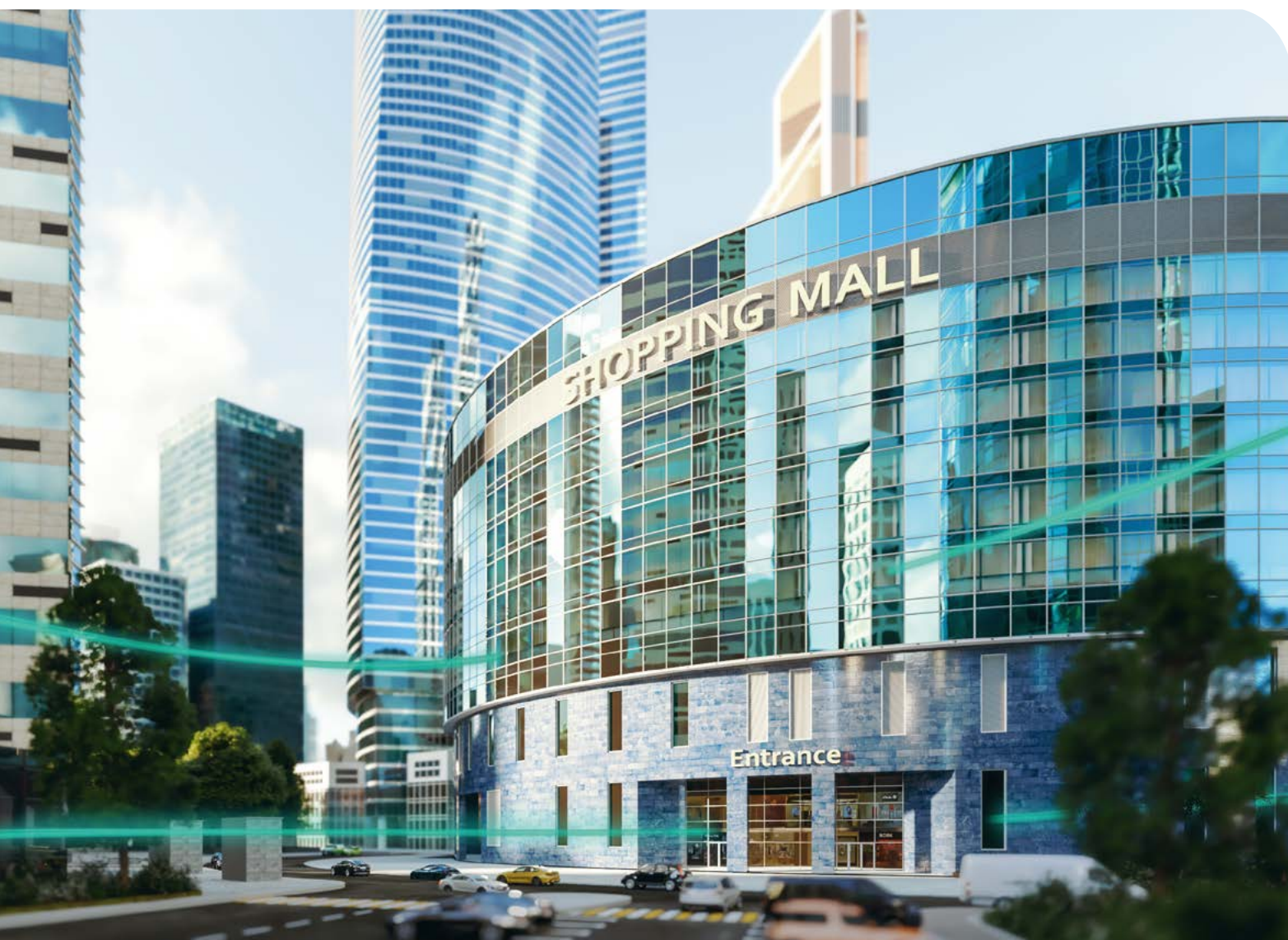



Start the ecolution

Ahorre electricidad - start the ecolution!

Las bombas Wilo garantizan la máxima eficiencia energética. Por lo tanto, confíe en la eficiencia energética y la innovación: ¡Sustituya las bombas antiguas y comience la "ecolution" con nosotros! <https://wilo.com/es/es/Ecolution/>

Wilo-Quickfinder

Series A – Z

A

Actun Zetos	516
Atmos-GIGA-B.....	218
Atmos GIGA-I.....	181
Atmos-GIGA-N.....	228
Atmos-TERA-SCH.....	248

B

BAC	211
BL-E.....	159
BM.....	213
Bridas ciegas.....	325

C

Carus.....	266
CC-HVAC	292
CCe-HVAC	289
COR-1 MHIE...-GE	424
COR-1 MVIE.../GE	428
COR/T-1 Helix VE...-GE.....	432
COR-MVIE.../SCe.....	472
CO-/COR-Helix V.../CC	451
CO-/COR-MVI.../CC.....	459
COR Helix VE.../CCe.....	468
COR-MHIE.../MS.....	462
COR-MHIE.../Ece.....	464
CO/T-1 Helix V.....	438
Coquillas termoaislantes.....	280
Contrabridas.....	274

D

DL-E	152
DL.....	200
DP-E	141
DPL.....	176
DrainLift Box.....	612
DrainLift SANI-L.....	619
DrainLift SANI-M	617
DrainLift SANI-S	615
DrainLift SANI-XL.....	621
DrainLift WS 1100	639
DrainLift WS 40-50.....	631
DrainLift WS 40 Basic.....	629
DrainLift XXL	623

E

EFC.....	297
ElectronicControl.....	364
EMUport CORE.....	625
ERE.....	255

F

FA	600
Filtros de aspiración flotante	340
FireSet-UL FM.....	477

G

GPVR3G.....	449
-------------	-----

H

Helix EXCEL.....	384
Helix FIRST V	388
Helix VE	375
Helix V	396
Helix 2.0-VE.....	371
HiDrainlift 3	611
HiMulti 3 C	353
HiMulti 3 H.....	355
HiMulti 3.....	351
HiPeri	344
HiSewlift 3	614

I

IL.....	189
IL-E	145
Initial Drain	543
Initial Jet.....	346
Initial Jet System.....	347
Initial Waste.....	570
Isar BOOST5.....	342
IP-E	133
IP-Z	249
IPH-O.....	209
IPH-W	207
IPL	171
IR-Stick.....	326
Isar-MODH1-1.....	434
Isar MODH1-2/3	440
Isar-MODV1-1.....	436
Isar MODV1-2/3.....	442

J

Jet FWJ.....	349
Jet HWJ	350
Jet WJ.....	348

K

Kits de adaptación para tuberías.....	275
KS	551

L

LP	537
LPC.....	539

M

Medana CH1 L	359
Medana CH1 LC.....	357
Medana CV1-L.....	362
Medana CH3-LE.....	367
Medana PE3	343
MHIE	369
Módulos CIF.....	300
Módulos IF.....	301
MTC.....	556
MVIE.....	381
MVISE	383
MVIS.....	413
MVI.....	410

N

NLG.....	245
NPG.....	246

P

Padus MINI3.....	547
Padus PRO.....	554
Padus UNI	549
PB	345
Plavis 011-C.....	252
Plavis 013-C.....	253
Plavis 015-C.....	254
Port 600	635
Port 800	637

R

Racores.....	272
--------------	-----

RainSystem AF 150	338	Sinum	256	TWU 3.....	485
RainSystem AF 400	339	Sonda de presión diferencial (DDG).....	302	TWU 3 HS.....	486
RAIN1.....	336	Star-ZD	92	TWU 3 Plug & Pump.....	488
RAIN3.....	337	Star-Z NOVA.....	78	TWU 4.....	494
RexaBloc	607	Star-Z	90	TWU 4-...-GT	497
RexaNorm RE.....	610	Stratos GIGA2.0-D	102	TWU 4-QC.....	499
Rexa FIT.....	580	Stratos GIGA2.0-I.....	96	TWU 4 Plug & Pump.....	502
Rexa FIT-S.....	562	Stratos GIGA-B.....	120		
Rexa MINI3.....	571	Stratos GIGA-D.....	113	V	
Rexa MINI3-S.....	559	Stratos GIGA.....	106	Varios PICO-STG	58
Rexa PRO.....	589	Stratos MAXO-D.....	68	VC.....	541
Rexa PRO-S.....	566	Stratos MAXO-Z	84	Voda.....	267
Rexa UNI.....	574	Stratos MAXO.....	62		
		Stratos PICO-Z.....	80	Y	
S		Stratos PICO	54	Yonos ECO...-BMS.....	61
SC/SC-FC-HVAC	284			Yonos GIGA-N.....	167
SCe-HVAC	282	T		Yonos GIGA2.0-D.....	137
SCP.....	247	Tagus	264	Yonos GIGA2.0-I.....	127
SiBoost Smart (FC) Helix V	444	TM/TMW/TMR 32	544	Yonos MAXO-D.....	75
SiBoost Smart 1 Helix VE.....	426	TMT.....	542	Yonos MAXO-Z	87
SiBoost Smart Helix EXCEL.....	470	TOP-Z.....	93	Yonos MAXO.....	72
SiBoost Smart Helix VE	466	TS/TSW 32.....	546	Yonos PICO-D	60
SiBoost Smart 1 MWISE.....	430	TWI 4	504	Yonos PICO1.0.....	56
SiBoost Smart MWISE.....	474	TWI 5/ TWI 5-SE	490	Yonos PICO-Z.....	82
SiClean	270	TWI 5-SE Plug & Pump	493		
SiClean Comfort.....	271	TWI 6	508	Z	
SiFire Easy IB.....	476	TWI 8	512	Zeox-FIRST.....	415
SiFlux	250	TWI 10.....	515		

Contenido

Información general	desde la página 12
Grupos de producto y plazo de entrega	12
Información general y abreviaturas	13
Indicaciones generales	13
Servicio técnico	página 21
Gama de productos: calefacción, aire acondicionado, refrigeración	desde la página 41
Bombas de rotor húmedo para calefacción, aire acondicionado, refrigeración, energía solar térmica	54
Bombas de rotor seco para calefacción, refrigeración y ACS	96
Bombas de rotor húmedo para agua caliente sanitaria	78
Sistemas	250
Accesorios	272
Gama de productos: abastecimiento	desde la página 327
Aprovechamiento de aguas pluviales	336
Abastecimiento de agua para uso doméstico	342
Grupos de presión	424
Captación de agua	485
Gama de productos: achique y drenaje	desde la página 533
Drenaje, protección contra inundaciones	537
Transporte de aguas residuales	556
Recogida y transporte de aguas residuales	611
Agitadores	655
Condiciones generales de Venta	página 658



Calefacción, aire acondicionado y refrigeración

Bombas Premium de alta eficiencia de rotor húmedo / Bombas estándar de alta eficiencia de rotor húmedo **página 54**

Bombas simples	Wilo-Stratos PICO	54
Bombas simples	Wilo-Yonos PICO1.0	56
Bombas dobles	Wilo-Yonos PICO-D	60
Bombas simples	Wilo-Yonos ECO...-BMS	61
Bombas simples	Wilo-Stratos MAXO	62
Bombas dobles	Wilo-Stratos MAXO-D	68
Bombas simples	Wilo-Yonos MAXO	72
Bombas dobles	Wilo-Yonos MAXO-D	75

Energía solar térmica, geotermia

Bombas de alta eficiencia de rotor húmedo **página 58**

Bombas simples	Varios PICO-STG	58
----------------	-----------------	----

Agua caliente sanitaria

Bombas Premium de alta eficiencia de rotor húmedo/bombas estándar de alta eficiencia de rotor húmedo **página 78**

Bombas simples	Wilo-Star-Z NOVA	78
	Wilo-Stratos PICO-Z	80
	Wilo-Yonos PICO-Z	82
	Wilo-Stratos MAXO-Z	84
	Wilo-Yonos MAXO-Z	87

Bombas estándar de rotor húmedo **página 90**

Bombas simples	Wilo-Star-Z	90
Bombas dobles	Wilo-Star-ZD	92
Bombas simples	Wilo-TOP-Z	93

Calefacción, aire acondicionado y refrigeración

Bombas de alta eficiencia de rotor seco **página 96**

Bombas simples	Wilo-Stratos GIGA2.0-I	96
Bombas dobles	Wilo-Stratos GIGA2.0-D	102
Bombas simples	Wilo-Stratos GIGA	106
Bombas dobles	Wilo-Stratos GIGA-D	113
Bombas simples	Wilo-Stratos GIGA-B	120
Bombas simples	Wilo-Yonos GIGA2.0-I	127

Bombas de ahorro energético de rotor seco **página 133**

Bombas simples	Wilo-VeroLine-IP-E	133
Bombas dobles	Wilo-Yonos GIGA2.0-D	137

Calefacción, aire acondicionado y refrigeración

Bombas dobles	Wilo-VeroTwin-DP-E	141
Bombas simples	Wilo-CronoLine-IL-E	145
Bombas dobles	Wilo-CronoTwin-DL-E	152
Bombas simples	Wilo-CronoBloc-BL-E	159
Bombas de bancada	Wilo-Yonos GIGA-N	167

Bombas inline estándar de rotor seco página 171

Bombas simples	Wilo-VeroLine-IPL	171
Bombas dobles	Wilo-VeroTwin-DPL	176
Bombas simples	Wilo-Atmos GIGA-I	181
Bombas simples	Wilo-CronoLine-IL	189
Bombas dobles	Wilo-CronoTwin-DL	200

Bombas especiales de rotor seco página 207

Bombas simples	Wilo-VeroLine-IPH-W/-O	207
----------------	------------------------	-----

Bombas monobloc de rotor seco página 211

Bombas simples	Wilo-BAC	211
	Wilo-BM	213
	Wilo-Atmos GIGA-B	218

Bombas de bancada página 228

Bombas simples	Wilo-Atmos GIGA-N	228
	Wilo-CronoNorm-NLG	245
	Wilo-VeroNorm-NPG	246

Bombas de cámara partida página 247

Bombas simples	Wilo-SCP	247
	Wilo-Atmos-TERA-SCH	248

Agua caliente sanitaria

Bombas especiales de rotor seco página 249

Bombas simples	Wilo-VeroLine-IP-Z	249
----------------	--------------------	-----

Sistemas

Sistemas página 250

Wilo-SiFlux	250
Wilo-Plavis 011-C	252
Wilo-Plavis 013-C	253
Wilo-Plavis 015-C	254
Wilo-ERE	255

Sistemas		
Sistemas		página 256
	Wilo–Sinum	256
	Wilo–Tagus	264
	Wilo–Carus	266
	Wilo–Voda	267
	Wilo–SiClean	270
	Wilo–SiClean Comfort	271
Accesorios		
Accesorios mecánicos		página 272
	Montaje en tubería/instalación/piezas de compensación	272
	Montaje mural/Montaje sobre bancada	278
	Aislamiento para aplicaciones de calefacción y climatización	280
Accesorios eléctricos		página 282
Control de bombas	Wilo–SCe–HVAC	282
	Wilo–SC/SC–FC–HVAC	284
	Wilo–CCe–HVAC	289
	Wilo–CC–HVAC	292
	Wilo–EFC	297
	Módulos interfaz Wilo (Módulo CIF)	300
	Módulos interfaz Wilo (Módulo IF–Stratos, Módulo IF)	301
	Medición de la presión diferencial	302
	Protección del motor	311
	Enchufe conmutador	312
	Opciones con Sobreprecio para bombas de rotor seco	313
Servicio técnico		página 314
	Motores de reserva Wilo (piezas de repuesto RMOT)	314
	Bridas ciegas	325
	Dispositivo de mando y servicio (IR–Stick)	326

Aprovechamiento de aguas pluviales

Sistemas con separación de circuitos **página 336**

Wilo-RAIN1	336
Wilo-RAIN3	337
Wilo-RainSystem AF 150	338
Wilo-RainSystem AF 400	339

Accesorios **página 340**

Accesorios generales	340
----------------------	-----

Abastecimiento doméstico

Bombas y sistemas **página 342**

Wilo-Isar BOOST5	342
Wilo-Medana PE3	343
Wilo-HiPeri	344
Wilo-PB	345
Wilo-Initial Jet	346
Wilo-Initial Jet System	347
Wilo-Jet WJ	348
Wilo-Jet FWJ	349
Wilo-Jet HWJ	350
Wilo-HiMulti 3	351
Wilo-HiMulti 3 C	353
Wilo-HiMulti 3 H	355
Wilo-Medana CH1 LC	357
Wilo-Medana CH1 L	359
Wilo-Medana CV1 L	362
Wilo-ElectronicControl	364

Accesorios **página 365**

Accesorios	365
------------	-----

Abastecimiento de agua, aumento de presión			
Bombas simples		página 367	
con variador de frecuencia integrado	Wilo-Medana CH3-LE	367	
	Wilo-Economy MHIE	369	
	Wilo-Helix2.0-VE	371	
	Wilo-Helix VE	375	
	Wilo-Multivert MVIE	381	
	Wilo-Multivert MWISE	383	
	Wilo-Helix EXCEL	384	
	con velocidad fija	Wilo-Helix FIRST V	388
		Wilo-Helix V	396
		Wilo-Multivert MVI	410
Wilo-Multivert MVIS		413	
Wilo-Zeox-FIRST		415	
Accesorios		página 421	
	Accesorios	421	
Grupos de presión de una bomba		página 424	
con regulación de velocidad	Wilo-Comfort Vario COR-1 MHIE...GE	424	
	Wilo-SiBoost Smart 1 Helix VE	426	
	Wilo-Comfort-Vario COR-1 MVIE.../GE	428	
	Wilo-SiBoost Smart 1 MWISE	430	
	Wilo-COR/T-1 Helix VE...-GE	432	
	con velocidad fija	Wilo-Isar-MODH1-1	434
Wilo-Isar MODV1-1		436	
Wilo-Economy CO/T-1 Helix V (unidad con sistema de separación)		438	
Grupos de presión con 2 o más bombas		página 440	
con velocidad fija	Wilo-Isar MODH1-2/3	440	
	Wilo-Isar MODV1-2/3	442	
	Wilo-SiBoost Smart Helix V	444	
velocidad fija o bomba de carga base de velocidad variable	Wilo-SiBoost Smart FC Helix V	444	
	Wilo-GPVR3G Helix V	449	
	Wilo-Comfort CO-/COR-Helix V... / CC	451	
	Wilo-Comfort CO-/COR-MVI... / CC	459	
	con regulación de velocidad	Wilo-Comfort-Vario COR MHIE.../MS	462
Wilo-Comfort-Vario COR MHIE.../ECe		464	
Wilo-SiBoost Smart Helix VE		466	
Wilo-Comfort COR Helix VE.../CCe		468	
Wilo-SiBoost Smart Helix EXCEL		470	
Wilo-Comfort-Vario COR MVIE.../SCe		472	
Wilo-SiBoost Smart MWISE		474	

Contraincendios		página 476
Equipos contraincendios	Wilo-SiFire Easy IB	476
	Wilo-FireSet-UL FM	477
Accesorios		página 478
	Accesorios para grupos de presión	478
Captación de agua bruta		
Bombas simples		página 485
	Wilo-Sub TWU 3	485
	Wilo-Sub TWU 3 HS	486
	Wilo-Sub TWU 3 <i>Plug & Pump</i>	488
	Wilo-Sub TWI 5/TWI 5-SE	490
	Wilo-Sub TWI 5-SE <i>Plug & Pump</i>	493
	Wilo-Sub TWU 4	494
	Wilo-Sub TWU 4-...-GT	497
	Wilo-Sub TWU 4/QC	499
	Wilo-Sub TWU 4 <i>Plug & Pump</i>	502
	Wilo-Sub TWI 4	504
	Wilo-Sub TWI 6	508
	Wilo-Sub TWI 8	512
	Wilo-Sub TWI 10	515
	Wilo-Actun ZETOS	516
Accesorios		página 518
	Accesorios	518

Drenaje, protección contra inundaciones		
Bombas autoaspirantes para aguas sucias		página 537
	Wilo-Drain LP	537
	Wilo-Drain LPC	539
Bombas para aguas grises a altas temperaturas		página 541
	Wilo-Drain VC	541
	Wilo-Drain TMT	542
Bombas sumergibles para aguas sucias		página 543
	Wilo-Initial Drain	543
	Wilo-Drain TM/TMW/TMR 32	544
	Wilo-Drain TS/TSW 32	546
	Wilo-Padus MINI3	547
	Wilo-Padus UNI	549
	Wilo-EMU KS	551
	Wilo-Padus PRO	554
Transporte de aguas residuales		
Bombas sumergibles para aguas residuales con sistema de corte		página 556
	Wilo-Drain MTC	556
	Wilo-Rexa MINI3-S	559
	Wilo-Rexa FIT-S	562
	Wilo-Rexa PRO-S	566
Bombas sumergibles para aguas residuales		página 570
	Wilo-Initial Waste	570
	Wilo-Rexa MINI3	571
	Wilo-Rexa UNI	574
	Wilo-Rexa FIT	580
	Wilo-Rexa PRO	589
	Wilo-EMU FA (variante estándar)	600
Bombas horizontales para aguas residuales		página 607
	Wilo-Rexa BLOC	607
	Wilo-Rexa NORM	610

Recogida y transporte de aguas residuales**Sistemas de elevación de aguas sucias****página 611**

Wilo-HiDrainLift 3	611
Wilo-DrainLift Box	612

Sistemas de elevación de aguas fecales**página 614**

Wilo-HiSewlift 3	614
Wilo-DrainLift SANI-S	615
Wilo-DrainLift SANI-M	617
Wilo-DrainLift SANI-L	619
Wilo-DrainLift SANI-XL	621
Wilo-DrainLift XXL	623
Wilo-EMUport CORE	625

Estaciones de bombeo**página 629**

Wilo-DrainLift WS 40 Basic	629
Wilo-DrainLift WS 40-50	631
Wilo-Port 600	635
Wilo-Port 800	637
Wilo-DrainLift WS 1100	639

Accesorios**página 640**

Accesorios eléctricos	640
Accesorios mecánicos	647

Agitadores sumergibles**página 655**

Agitadores sumergibles	655
------------------------	-----

Condiciones generales de venta**página 658**

Condiciones generales de venta	658
--------------------------------	-----

Grupo de precios	Significado
PG1	Bombas circulatoras pequeñas de rotor húmedo (conexión roscada)
PG2	Bombas circulatoras grandes de rotor húmedo (conexión roscada/embridada)
PG3	Bombas de rotor seco Inline y monobloc
PG3IPL	Bombas de las gamas IPL/DPL e IP-Z
PG4	Bombas de bancada
PG5	Bombas e instalaciones para el abastecimiento de uso doméstico y el aprovechamiento de aguas pluviales
PG6	Bombas centrífugas de alta presión y grupos de presión, instalaciones para el aprovechamiento de aguas pluviales
PG7	Bombas de uso doméstico para aguas grises/aguas residuales y sistemas de elevación de aguas
PG8	Bombas grandes para aguas grises/aguas residuales y sistemas de elevación de aguas
PG13	Equipos contra incendios
PG14	Accesorios (mecánicos/eléctricos), cuadros, dispositivos de disparo y dispositivos de control, gestión de bombas
PG15	Repuestos (excepto motores de reserva RMOT)
PG15MHB	Motores de reserva y bridas ciegas
PG16	Servicios y puesta en marcha
PG17	Innovaciones - Stratos MAXO

Códigos de disponibilidad para la entrega

 = plazo de entrega

S = en stock

A = componentes en almacén, fabricación vinculada a un pedido aprox. 2 semanas

B = componentes en almacén, fabricación vinculada a un pedido aprox. 3 semanas

C = componentes en almacén, fabricación vinculada a un pedido aprox. 4 semanas

D = plazo de entrega bajo consulta

 = precio bajo consulta

La publicación de estas tarifas implica la pérdida de vigencia de cualquier otro documento de precios

Todas las imágenes que aparecen de los productos son representaciones simbólicas de la serie descrita

Números de artículo en negrita

Estos productos se han modificado o bien son nuevos

Abreviatura	Significado
1~	Corriente monofásica
3~	Corriente trifásica
BACnet	Norma internacional, no vinculada a ninguna compañía, para la comunicación de datos en sistemas de gestión técnica centralizada (ISO 16484-5).
CAN	Sistema de bus CAN (Controller Area Network) Multi-master en el que varios dispositivos CAN con los mismos derechos pueden comunicarse entre ellos a través de un bus bifilar en ciclos muy breves. El bus Wilo-CAN incluye el estándar CANopen, estándar independiente de cualquier fabricante (EN 50325-4).
DM	Motor trifásico, 3~, L1/L2/L3/PE
DN	Diámetro nominal de la conexión embreada.
Δp	Presión diferencial
Δp-c	Modo de regulación para una presión diferencial constante
Δp-v	Modo de regulación para una presión diferencial variable
ΔT	Modo de regulación para una temperatura diferencial
EBM	Indicación individual de funcionamiento
Tecnología ECM	Motor de conmutación electrónica con con rotor de imán permanente, desarrollado para bombas de alta eficiencia.
IEE	Índice de eficiencia energética (según Reglamentos (UE) 641/2009 y 622/2012 "Bombas circuladoras de rotor húmedo" respecto a directiva ErP 2009/125/CE)
EM	Motor monofásico, 1~, L/N/PE
ErP	Abreviatura inglesa para productos relacionados con el consumo de energía ("energy-related products"). Directiva ErP 2009/125/CE por la que se instaura un marco para el establecimiento de requisitos de diseño ecológico aplicables a los productos que utilizan energía. Anteriormente, Directiva de diseño ecológico (EuP Directive 2005/32/EC).
ESM	Indicación individual de avería
Ext. Off	Entrada de control "OFF Externo"
Ext. Mín.	Entrada de control "Mínimo externo", p. ej., para la reducción nocturna (función de reducción automática)
GTC	Gestión Técnica Centralizada.
GRD/GLRD	Cierre mecánico
°f	Grado de dureza del agua (unidad francesa); unidad antiguamente en uso para valorar la dureza del agua. No se emplea desde la implantación de la unidad internacional mmol/l. Conversión: 1°f = 0,1783 mmol/l
H	Altura de impulsión
IF	Interfaz
IR	Interfaz de infrarrojos
Revestimiento KTL	Recubrimiento electroforético por inmersión (revestimiento de cataforesis): lacado con alta adherencia para una protección duradera contra la corrosión.
KTW	Autorización alemana para productos con plástico utilizados en aplicaciones de agua potable.
LON	Local Operating Network (sistema bus de datos abierto, independiente del fabricante y estandarizado en redes LONWorks).
MEI	Índice de eficiencia mínima (según Reglamento (UE) 547/2012 "Bombas de agua" respecto a directiva ErP 2009/125/CE)

Abreviatura	Significado
Modbus	Protocolo de comunicación basado en una arquitectura tipo principal/dependiente (master/slave). Como medios de transmisión se utilizan Ethernet y RS485. Muy utilizado para automatizaciones industriales y en el ámbito de la Gestión Técnica Centralizada.
mmol/l	Milimoles por litro: unidad del sistema internacional para expresar la dureza del agua (dureza total o contenido de iones alcalinotérreos).
P₁	Potencia absorbida (potencia procedente de la red eléctrica)
PLR	Interfaz de datos específica de Wilo.
Q (=V̇)	Caudal
RMOT	Motor de reserva (motor de accionamiento + rodete + caja de bornes/módulo electrónico) como repuesto.
SBM	Indicación de funcionamiento o indicación general de funcionamiento
SSM	Indicación de avería o indicación general de avería.
Entrada de control 0 - 10 V	Entrada analógica para la activación externa de las funciones.
VDI 2035	Directiva VDI para evitar daños en instalaciones de calefacción de agua caliente.
WRAS	Water Regulations Advisory Scheme (autorización para el uso con agua potable en Gran Bretaña e Irlanda del Norte).
WSK	Contactos de protección térmica de bobinado, clixon (en el motor, para vigilar la temperatura de bobinado; la protección total de motor requiere un dispositivo de disparo adicional)
▲	Modo de funcionamiento de bombas dobles: Funcionamiento simple de la bomba de carga base.
▲+▲	Modo de funcionamiento de bombas dobles: funcionamiento en paralelo de los dos cabezales.
⊗	Número de polos de los motores eléctricos: Motor de 2 polos = aprox. 2900 rpm a 50 Hz
⊗⊗	Número de polos de los motores eléctricos: Motor de 4 polos = aprox. 1450 rpm a 50 Hz
⊗⊗⊗	Número de polos de los motores eléctricos: Motor de 6 polos = aprox. 950 rpm a 50 Hz

Material		
Materiales	Significado	AISI
1.4021	Acero al cromo X20Cr13	420
1.4034	Acero al cromo X46Cr13	-
1.4057	Acero al cromo X17CrNi16-2	431
1.4122	Acero al cromo X39CrMo17-1	-
1.4301	Acero al cromo-níquel X5CrNi18-10	304
1.4305	Acero al cromo-níquel X8CrNiS18-9	303
1.4306	Acero al cromo-níquel X2CrNi19-11	304L
1.4307	Acero al cromo-níquel X2CrNi18-9	304L
1.4401	Acero al cromo-níquel-molibdeno X5CrNi-Mo17-12-2	316
1.4408	Acero al cromo-níquel-molibdeno GX5CrNi-Mo19-11-2	316
1.4409	Acero al cromo-níquel-molibdeno X2CrNi-Mo19-11-2	316
1.4462	Acero al cromo-níquel-molibdeno X2CrNi-MoN22-5-3	329 (2205)
1.4541	Acero al cromo-níquel con adición de titanio X6CrNiTi18-10	321
1.4542	Acero al cromo-níquel con adición de cobre y niobio X5CrNiCuNb16-4	630
1.4571	Acero al cromo-níquel con adición de titanio X6CrNiMoTi17-12-2	316Ti
Abrasit	Material de fundición dura para uso con fluidos muy corrosivos.	-
Al	Material de metal ligero (aluminio)	-
Ceram	Recubrimiento con alta adherencia para una protección duradera contra la corrosión.	-
Composite	Material plástico de alta resistencia.	-
EN-GJL	Fundición con grafito laminar, también conocida como fundición gris. Para poder utilizar fundición gris en la instalación de agua potable, se debe cumplir la directiva 98/83/CE relativa a la calidad de las aguas destinadas al consumo humano y los correspondientes reglamentos técnicos reconocidos.	-

Su asesor Wilo le ayudará si necesita implementar medios especiales.

Material		
Materiales	Significado	AISI
EN-GJS	Fundición con grafito esferoidal, también conocida como fundición nodular. Para poder utilizar fundición nodular en la instalación de agua potable, se debe cumplir la Directiva 98/83/CE relativa a la calidad de las aguas destinadas al consumo humano y los correspondientes reglamentos técnicos reconocidos.	-
G-CuSn10	Bronce sin zinc	-
Fundición gris	Véase EN-GJL.	-
GJMW	Tipo de fundición especial: fundición blanca maleable (denominación anterior: GTW)	-
GGG	Véase EN-GJS	-
Inox	Acero inoxidable	-
NiAl-Bz	Bronce al níquel-aluminio	-
PPO	Nombre comercial: Noryl, tecnopolímero reforzado con fibra de vidrio	-
PP-GF30	Polipropileno, reforzado con un 30% de fibra de vidrio.	-
PUR	Poliuretano	-
RG	Ejecución en bronce	-
SiC	Carburo de silicio	-
St	Acero	-
V2A	Grupo de materiales, p. ej. 1.4301, 1.4306	304
V4A	Grupo de materiales, p. ej. 1.4404, 1.4571	316

Su asesor Wilo le ayudará si necesita implementar medios especiales.

Desgaste/deterioro

Las bombas o sus componentes están sujetos de acuerdo con la normativa técnica actual a un deterioro o a un desgaste (DIN 31051/DIN EN 13306). Esto puede variar en función de los parámetros de funcionamiento (temperatura, presión, velocidad, calidad del agua) y la situación de instalación o de uso y, en consecuencia, provocar que los productos o componentes mencionados, incluyendo los componentes eléctricos/electrónicos, sufran averías en distintos momentos.

Piezas de desgaste o sometidas al deterioro son todos los componentes con esfuerzo dinámico o giratorio incl. componentes electrónicos cargados de tensión, especialmente :

- Junta (incl. cierre mecánico), anillo de retén
- Prensaestopas
- Rodamiento, cojinete y eje
- Rodetes y cuerpo de la bomba
- Anillo de rodadura y de desgaste
- Anillo de desgaste / disco de desgaste
- Sistema de corte
- Condensador
- Relé / contactor / interruptor
- Circuitos electrónicos, componentes semiconductores, etc.

En las bombas y en la maquinaria de fluidos (como agitadores de motor sumergible y las bombas de recirculación), así como en sus componentes con recubrimiento (revestimiento por cataforesis, 2K o Ceram), los elementos abrasivos que contiene el fluido ejercen un desgaste constante sobre el recubrimiento. Por este motivo, en dichos complementos se considera que el recubrimiento también es un componente de desgaste!

Las consecuencias del desgaste o deterioro naturales no están cubiertas en la garantía del fabricante.



















Cambio de bomba

Para obtener información detallada sobre el tema “Reposición de bombas de calefacción”, consulte la lista de reposición actualizada de Wilo para bombas de calefacción.

Condiciones generales de suministro y venta de Wilo

La versión vigente de nuestras condiciones generales de suministro y venta se pueden consultar en el sitio Web o al final de esta tarifa de precios:

https://wilo.com/es/es/informaci_n_legal.html

Campos de aplicación		Certificación/Función	
	Significado		Significado
	Calefacción		Smart Connect
	Agua caliente sanitaria		Certificación TÜV SÜD
	Termia solar, geotermia		Apoyo para equilibrado hidráulico
	Climatización, refrigeración		Función de sincronización
	Aprovechamiento de aguas pluviales		
	Abastecimiento de agua/aumento de presión		
	Abastecimiento de agua para equipos contraincendios		
	Tratamiento de aguas		
	Captación de agua		
	Irrigación		
	Recogida de aguas residuales/transporte de aguas residuales		
	Tratamiento de aguas residuales		
	Drenaje (incl. protección contra rebose)		
	Aplicaciones industriales		

¿Qué regula la Directiva ErP?

ErP significa “energy-related products”, es decir, productos relacionados con el consumo de energía. Esta directiva aprobada por la Unión Europea en 2009, es una directiva marco sobre el diseño de productos respetuoso con el medio ambiente.

En reglamentos más específicos afecta también a las bombas circuladoras de rotor húmedo, a los motores eléctricos de bombas de rotor seco y a las propias bombas de rotor seco:

Bombas de rotor húmedo

La eficiencia de las bombas de rotor húmedo se indica mediante el índice de eficiencia energética (IEE). La gama de productos de Wilo satisface estos requisitos a la perfección. El valor IEE correspondiente de nuestras bombas se indica en la tabla de datos.

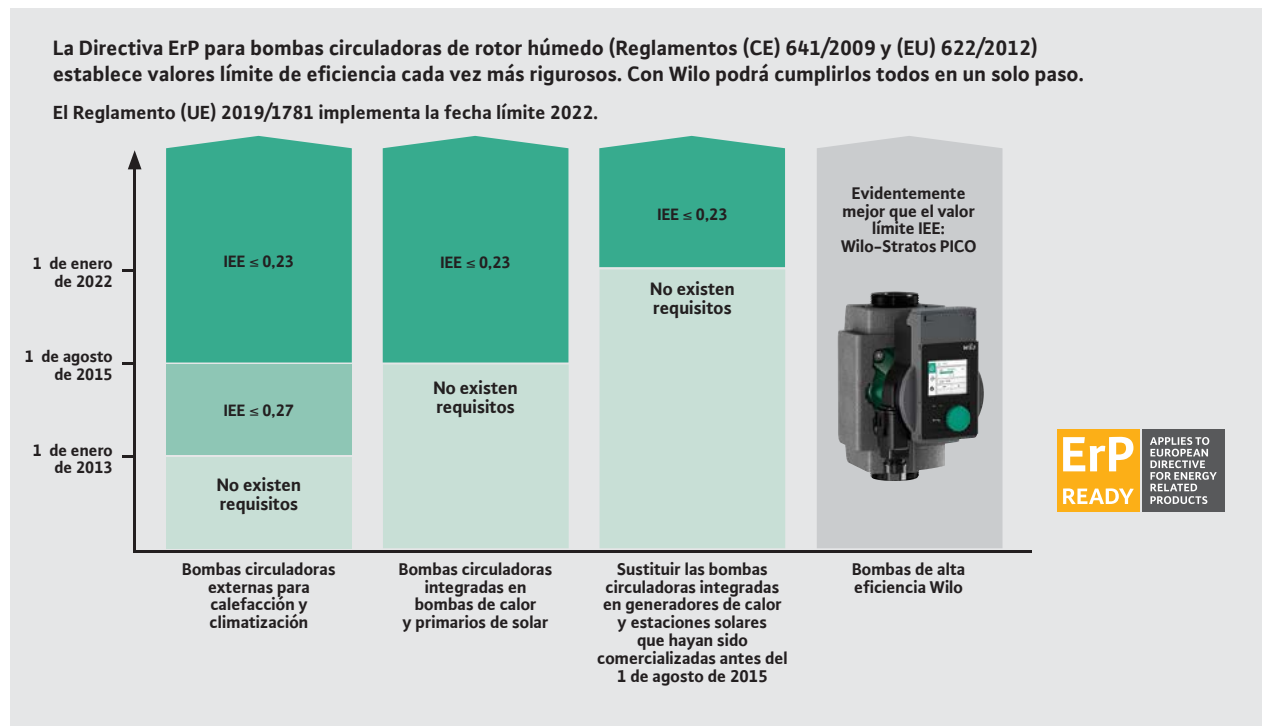

IEE = índice de eficiencia energética según los Reglamentos (CE) 641/2009 y (EU) 622/2012 de la Comisión Europea (se determina comparando los distintos consumos de potencia dentro de un perfil de carga con una bomba de referencia normal)

Bombas de rotor seco

En el caso de las bombas de rotor seco, el “valor de eficiencia” (IE) determina la clase de rendimiento de los motores eléctricos. La cartera de productos de Wilo satisface los requisitos a la perfección. Siempre que resulta posible, Wilo incluso sobrepasa los requisitos, como es el caso de las series Wilo–Stratos GIGA, cuya elevada eficiencia de motor se basa en un concepto especial de accionamiento.

Los reglamentos también son válidos para bombas integradas en grupos de presión. Wilo satisface los requisitos también en este caso, y los supera una vez más con la serie Wilo–Helix EXCEL.

La directiva ErP para motores eléctricos (Reglamento (CE) 640/2009 + Reglamento (EU) 2019/1781) establece en todo momento estrictos límites energéticos. Con Wilo podrá cumplirlos todos en un solo paso.

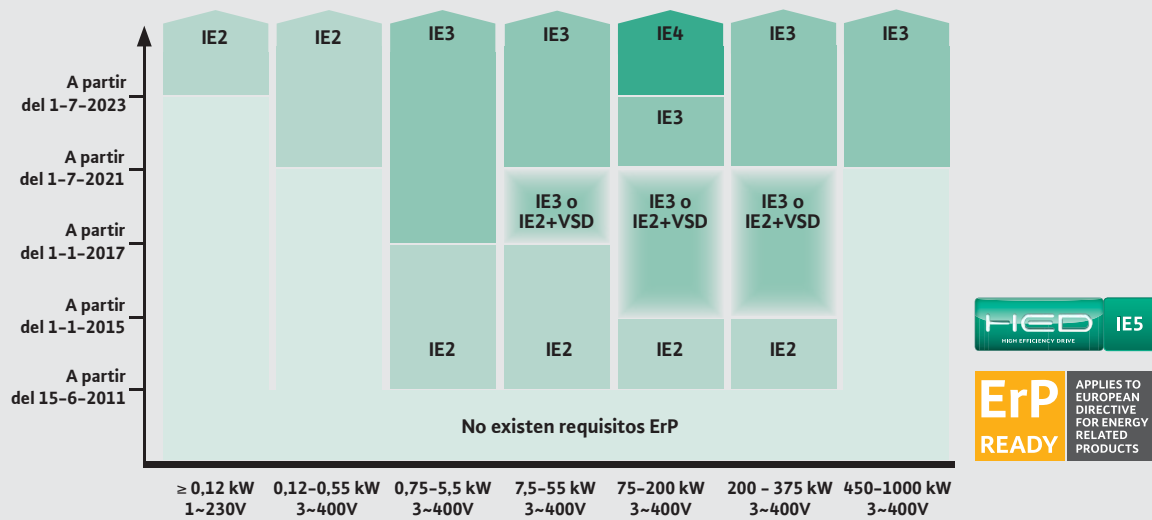

IE2, IE3, IE4 = clases de eficiencia energética de motores según la norma IEC 60034-30, prescritas por los Reglamentos (CE) 640/2009 y (EU) 2019/1781 de la Comisión Europea a partir de las fechas mencionadas
IE5 = Mejor clase de eficiencia energética según IEC TS 60034-30-2 (Ultra Premium Efficiency)

Bombas de agua:

Por primera vez, en la nueva directiva ErP también se contempla la eficiencia hidráulica de las bombas de agua, cuyo accionamiento consume gran parte de los recursos naturales y de la energía. Un estudio indica que el consumo de electricidad mundial en el año 2005 para bombas de agua era de 109 TWh y estima que será de 136 TWh en el año 2020. Esto se corresponde con una expulsión de CO₂ de 60 Mt. La particularidad del Reglamento (CE) 547/2012 es que se centra especialmente en los rendimientos hidráulicos. Los requisitos para los motores se definen en el Reglamento (UE) 2019/1781. El objetivo es alcanzar el rendimiento energético más adecuado del conjunto mediante la utilización de motores y sistemas hidráulicos de alta eficiencia.

¿Cuáles son los diseños hidráulicos afectados?

La directiva es válida para los siguientes diseños hidráulicos de bombas de rotor seco y bombas sumergibles multietapas utilizadas para impulsar agua limpia:

- Bombas de agua con entrada axial, cojinetes propios
- Bombas de agua con entrada axial; ejecución monobloc
- Bombas hidráulicas monobloc con entrada radial, ejecución Inline
- Bombas de agua verticales multietapas
- Bombas de agua sumergibles multietapas en construcción de 4" y 6"

La directiva no es válida para:

- Bombas de agua especialmente diseñadas para bombear agua limpia con temperaturas por debajo de los -10 °C o por encima de los 120 °C
- Bombas de agua destinadas únicamente para la extinción de incendios
- Bombas volumétricas de agua
- Bombas de agua autoaspirantes

Índice de eficiencia mínima (MEI) como valor de comparación

La clasificación de los sistemas hidráulicos se consigue mediante el valor MEI. El valor de referencia para bombas de agua con el mejor rendimiento hidráulico es $MEI \geq 0,7$. Los siguientes tres puntos son importantes para la clasificación de los sistemas hidráulicos:

- 1.º Punto de máximo rendimiento (BEP = Best Efficiency Point): punto de funcionamiento con la bomba en su máximo rendimiento hidráulico
- 2.º Carga parcial (PL = Part load): punto de funcionamiento con el caudal al 75 % del punto de máximo rendimiento
- 3.º Sobrecarga (OL = Over load): punto de funcionamiento con el caudal al 110 % del punto de máximo rendimiento

Para determinar el valor MEI, éste debe situarse para los tres puntos de medición por encima del valor mínimo requerido. La fórmula para realizar el cálculo de las bombas afectadas está determinada en el reglamento.

La implantación del MEI se ha llevado a cabo en dos etapas entre 2013 y 2015. Desde el 1 de enero de 2015, las bombas de los diseños hidráulicos afectados deben alcanzar un índice de eficiencia mínima $MEI \geq 0,4$. El valor MEI se debe incluir tanto en la placa de características como en la documentación del producto.

Implantación de valores mínimos del MEI como medida del rendimiento hidráulico de bombas de agua conforme a la directiva ErP (Reglamento n.º (EU) 547/2012)

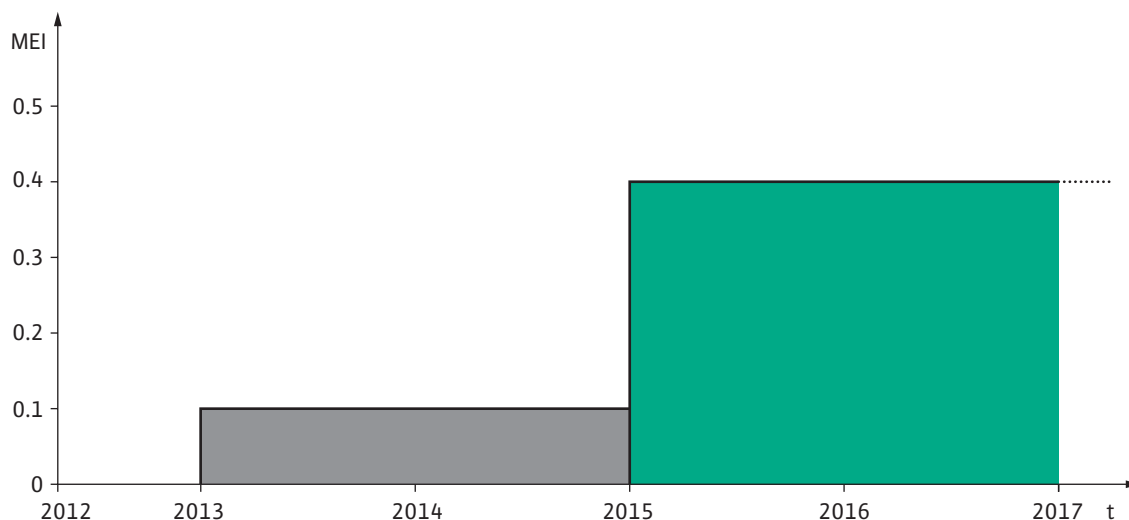

Variante	Códigos	Significado
Variantes de cierre mecánico	S1	Q1Q1X4GG para mezclas agua-glicol con la siguiente composición: porcentaje de glicol de entre el 20 y el 40 % del volumen y una temperatura de funcionamiento de entre 40 °C y 120 °C, o un porcentaje de glicol de entre 40 y 50 % del volumen y una temperatura de funcionamiento de entre -20 °C y 120 °C
	S2	AQ1VGG para emulsiones de agua-aceite y agua con contenido de aceite hasta 90 °C
	P6	Bomba equipada con cierre de cartucho (extracción trasera)
Variantes de carcasa	H1	EN-GJS-400-18-LT (antes GGG 40.3) (fundición con grafito esférico o fundición nodular)
	H4	Bridas combinadas PN 6/PN 10 para IPL; solo para IPL 40, IPL 50 (1450 rpm), IPL 40, IPL 50, IPL 65 (2900 rpm)
	H5	Presión máx. de trabajo PN 16 (con IPL/DPL e IP-E/DP-E)
Variantes de motor	K3	Termistores integrados (3 unidades, dispositivos de disparo como accesorio)
	N	Ejecución N de eje partido con motor normalizado IEC (solo IPL, DPL)
Variantes de rodete	L1	Rodete de bronce RG = G-CuSn 10
	L4	Rodete de acero inoxidable
Variantes de mando	R1	Bomba con regulación electrónica sin sensor (sonda de presión diferencial)
Variante de agua para consumo	P2	Bomba con materiales específicos adecuados para agua de consumo

Control/regulación de las bombas

Durante el funcionamiento de las bombas Wilo con cuadros o accesorios modulares, deben respetarse las condiciones de funcionamiento eléctrico según REBT.

Si las bombas de rotor húmedo y rotor seco funcionan con un convertidor de frecuencia no suministrado por Wilo, es preciso utilizar filtros de salida para reducir el ruido en el motor, evitar los picos de tensión perjudiciales y mantener los siguientes valores límite:

→ Bombas de rotor húmedo con $P_2 \leq 2,2$ kW y bombas de rotor seco con $P_2 \leq 1,1$ kW

Velocidad del ascenso de tensión $du/dt < 500$ V/ μ s

Picos de tensión $\hat{u} < 650$ V

En el caso de los motores de rotor húmedo se recomiendan utilizar los filtros senoidales (filtros LC) para reducir el ruido en lugar de los filtros du/dt (filtros RC).

→ Bombas de rotor seco con $P_2 > 1,1$ kW

Velocidad del ascenso de tensión $du/dt < 500$ V/ μ s

Picos de tensión $\hat{u} < 850$ V

EL SERVICIO TÉCNICO DE WILO UNA ASOCIACIÓN DE CONFIANZA.

Descubre todo el
contenido online en
www.wilo.com/es/es/
Servicio



**SEA CUAL SEA SU CAMINO:
VAMOS CON USTED.**



LA OFERTA DE SERVICIOS DE WILO

Versátil e individualmente accesible.

Wilo tiene una larga tradición de trabajar en asociación con instaladores profesionales, fabricantes de sistemas y operadores. Nuestro Servicio Técnico de Wilo es un componente esencial de esta asociación, trabajamos con usted para desarrollar un concepto diseñado para suplir sus necesidades individuales. Con nuestros expertos y personal de asesoramiento le aseguramos que el funcionamiento de sus sistemas sea lo más energéticamente eficiente, fiable y económico posible. Nuestros técnicos profesionales están listos para atenderle con un soporte rápido y fiable.

En otras palabras, con Wilo como socio, no sólo puede estar seguro de elegir un tratamiento de alta calidad, sino también un paquete completo y bien diseñado, libre de preocupaciones. Esto supone un soporte fiable por parte de Wilo en cada paso de su proyecto – comenzando con el diseño y la configuración hasta la puesta en marcha y el mantenimiento. **Nosotros lo llamamos: Pioneering for You.**



WILO SERVICE ESTÁ A SU DISPOSICIÓN.

Nuestros técnicos del Servicio Técnico Oficial de Wilo están a su disposición. No importa lo que ocurra: basta con una llamada para obtener el apoyo de nuestros expertos en bombas. Le ayudarán de forma rápida y profesional con una coordinación directa.

T +34 918797103
service.es@wilo.com

Descubra la oferta del Servicio Técnico de Wilo en
www.wilo.com/es/es/Servicio/



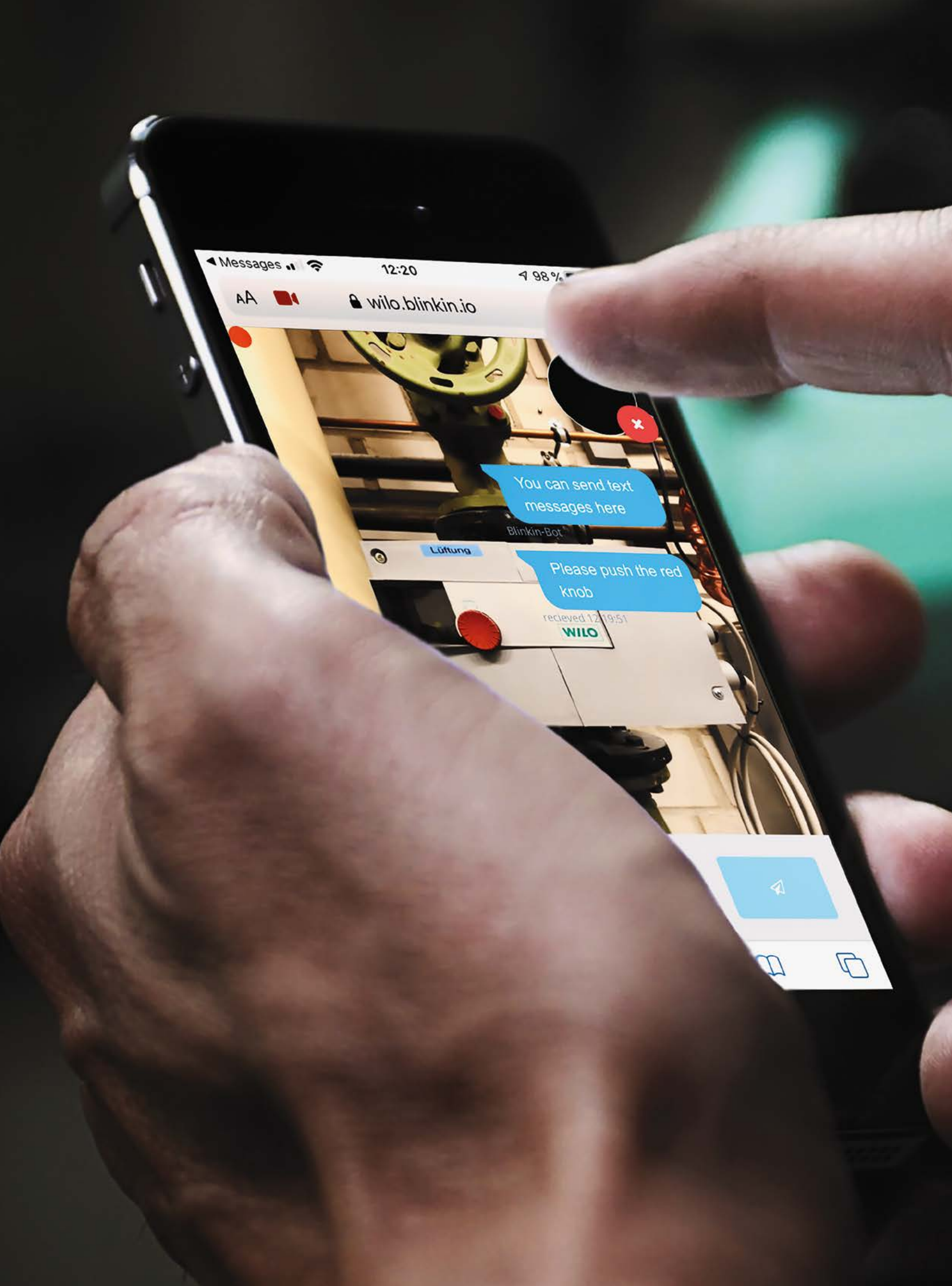

Messages

12:20

98%

AA

wilo.blinkin.io

You can send text messages here

Blinkin-Bot

Lüftung

Please push the red knob

received 12:19:51

WILO



WILO-LIVE ASSISTANT

¡Ayudamos a todos, con todo y en el lugar donde se encuentre!

¡Prevenimos tiempos de inactividad y aseguramos la fiabilidad operacional de sus bombas y sistemas! Sea cual sea el problema o la avería, puede confiar en un soporte rápido de un experto de Wilo.

Para garantizarle asistencia interactiva, facilitamos un chat de vídeo en vivo con nuestros clientes in situ. De esta forma podemos ayudarle a solucionar sus problemas lo más rápido posible.

¿QUÉ ES EL WILO-LIVE ASSISTANT Y CÓMO FUNCIONA?

Usando Wilo-Live Assistant, nuestros especialistas le podrán ayudar en la sala de equipos o calderas a través de la aplicación, inmediatamente y en tiempo real. Use su smartphone para mostrar los ajustes del equipo, y los empleados de Wilo podrán observarlo todo desde su pantalla. Podrán ver los componentes, así como otros detalles, y de esta manera podrán determinar la causa del fallo o de la avería. Además, el especialista de Wilo podrá mostrar indicaciones en la pantalla y enviarle documentos, como partes del manual de instrucciones u otros, que podrá ver en la pantalla de su smartphone.

¿QUÉ NECESITO PARA UTILIZARLO?

Para usar Wilo-Live Assistant no es necesaria ninguna App, tan solo necesita una versión actual de iOS o Android con un explorador de Internet (Safari, Google Chrome, Opera, Microsoft Edge) y conexión a Internet.

¿CÓMO SE OBTIENE ACCESO?

Obtendrá su acceso a través del Servicio Técnico, que se pondrá en contacto con usted. Si durante la conversación se considera que esta es la forma más rápida y efectiva, nuestro especialista le enviará un acceso link vía SMS o email a su smartphone. Tras hacer clic en el link, solo necesita permitir el acceso a la cámara y el micrófono de su smartphone y ya estará listo.

Por supuesto, sus datos estarán protegidos en todo momento. No se guardará nada y los vídeos no serán grabados. Solo usted tendrá acceso a su smartphone.



NUESTROS SERVICIOS OFRECEN:

- Asistencia interactiva en vivo a través de video-chat
- Contacto directo con un especialista
- Solución inmediata para garantizar la máxima seguridad de funcionamiento de sus bombas y equipos

Haga clic aquí para ver un vídeo sobre el Wilo-Live Assistant:

www.wilo.com/es/es/Servicio/Wilo-Live-Assistant/





wilo

Pioneering
for You



SUPERVISIÓN

Seguridad desde el principio.

El posicionamiento de Wilo como proveedor de soluciones abarca un enfoque digital para la selección, gestión, puesta en marcha y supervisión de sus bombas, así como el servicio asociado antes, durante y después de la instalación. En Wilo, el soporte para nuestros complejos sistemas y bombas comienza mucho antes de la instalación propiamente dicha. Incluso apoyamos a nuestros clientes durante la fase de diseño para garantizar la calidad del trabajo y la rentabilidad. Nuestro competente y cualificado Servicio Técnico de Wilo le apoyará con recomendaciones y asesoramiento técnico durante todo el proyecto.



NUESTROS SERVICIOS OFRECEN

- Visitas periódicas a las instalaciones para garantizar calidad de información y asesoramiento
- Asesoramiento técnico, también in situ
- Informe de situación con recomendaciones después de la visita
- Soporte integral de un especialista de Wilo

Para contactar con el Servicio Técnico de Wilo entre en
www.wilo.com/es/es/Servicio/Supervisión/





INSTALACIÓN

Instalamos satisfacción para el cliente.

Nuestro experimentado Servicio Técnico de Wilo ofrece la instalación de nuestras bombas o sistemas de bombeo por parte de nuestros propios equipos de Servicio Técnico en países seleccionados. Ofrecemos un servicio integral, desde la recopilación de información in situ hasta la instalación de nuestro producto en el lugar. La inspección profesional de la configuración de la instalación y el montaje de todos los componentes necesarios sientan las bases para una puesta en marcha satisfactoria del sistema. Los daños y sus pertinentes costes sólo pueden evitarse mediante una configuración óptima de la instalación y la interacción de diversos factores individuales.



NUESTROS SERVICIOS OFRECEN:

- Recopilación de información in situ
- Suministro de componentes/materiales de Wilo y de otros proveedores
- Instalación de tuberías y electrónica

Para contactar con el Servicio Técnico de Wilo entre en
www.wilo.com/es/es/Servicio/Instalación





PUESTA EN MARCHA

El alto rendimiento es nuestra fortaleza.

Confíe en el servicio de puesta en marcha de Wilo, con la garantía de un proceso sin problemas a la hora de implantar nuevos sistemas en sus instalaciones. Estaremos encantados de acompañarle a lo largo del proceso de puesta en marcha de nuestros productos y le apoyaremos paso a paso. Se beneficiará directamente de las ventajas de nuestros productos y de su rendimiento. Nuestros técnicos del Servicio Técnico cualificados, le familiarizarán con todos los puntos fuertes para garantizar una puesta en marcha segura y óptima.



NUESTROS SERVICIOS OFRECEN:

- Formación personal por parte de un experto de Wilo
- Comprobación de la instalación
- Ajuste de los parámetros optimizados de la instalación
- Prueba de funcionamiento
- Documentación de la puesta en marcha en el informe de servicio
- Persona de contacto fija para la puesta en marcha in situ.

Para contactar con el Servicio Técnico de Wilo entre en www.wilo.com/es/es/Servicio/Puesta-en-marcha/



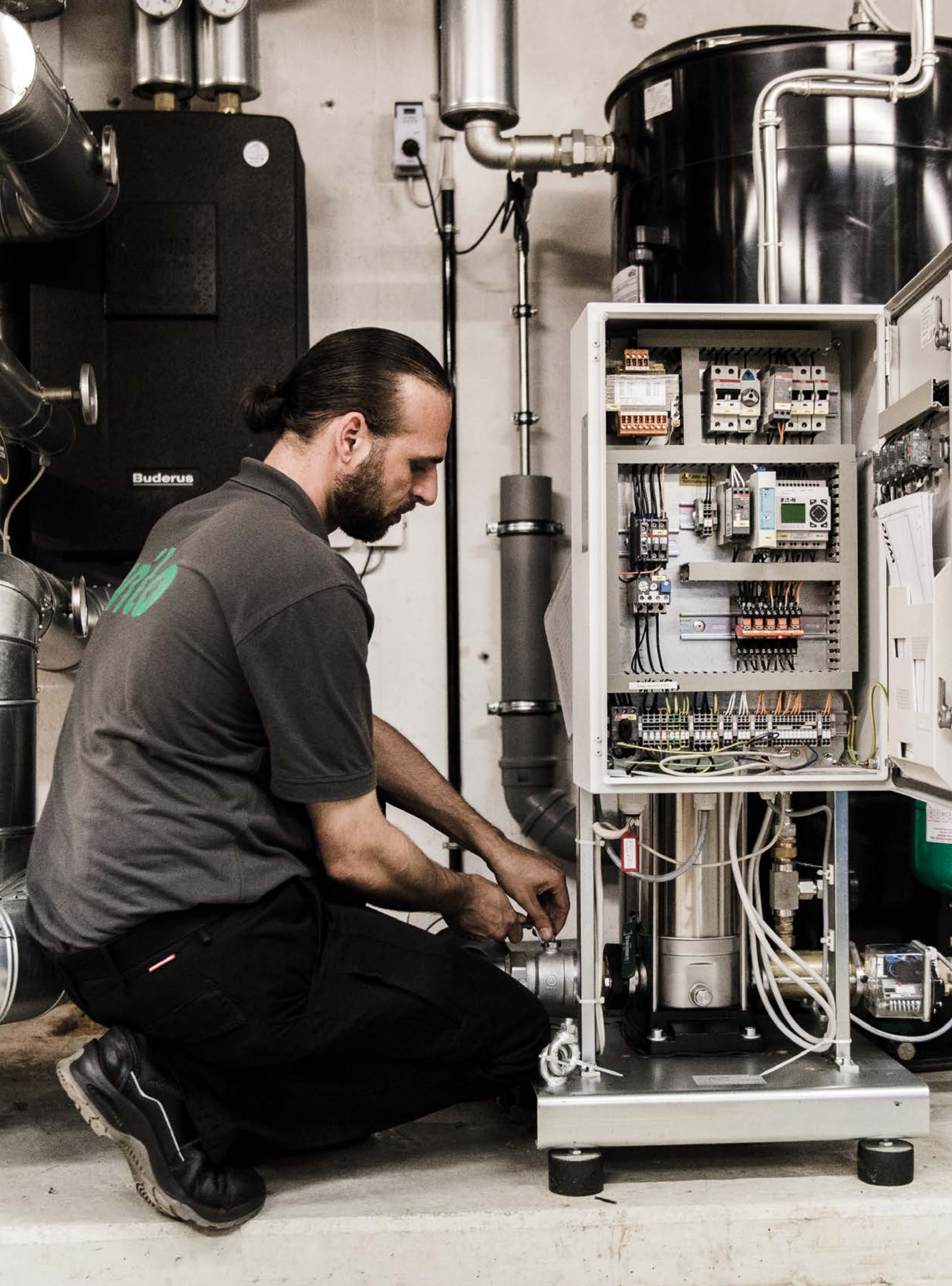

MANTENIMIENTO

Tomar precauciones vale la pena.

Ofrecemos una gran variedad de opciones para comprobar regularmente que nuestros productos funcionan sin problemas y para garantizar que siguen funcionando de forma fiable a largo plazo. Para ello, adaptamos nuestras soluciones de mantenimiento a sus necesidades individuales y a sus productos in situ.

MODELOS DE CONTRATO DE MANTENIMIENTO

Servicios	Basic	Comfort	Prémium
Comprobación de funcionamiento	✓	✓	✓
Limpieza e inspección	✓	✓	✓
Llenado para todos los recipientes a presión de membrana pertenecientes a la bomba/equipo incluido	✓	✓	✓
Sin gastos de personal ni de desplazamiento para las reparaciones menores que puedan realizarse durante el mantenimiento	✓	✓	✓
Descuento en repuestos		✓	✓
Asistencias de emergencia incluidas		✓	✓
Derecho de rescisión del contrato			✓
Piezas de desgaste incluidas			✓
Sin gastos de desplazamiento para intervenciones adicionales sobre equipos de contrato			✓



NUESTROS SERVICIOS OFRECEN:

- Inspección profesional de la bomba y del sistema
- Trabajos de mantenimiento y reparación
- Intervenciones de mantenimiento individuales a precio fijo
- Documentación de todos los trabajos de mantenimiento mediante Checklist

Para contactar con el Servicio Técnico de Wilo entre en www.wilo.com/es/es/Servicio/Mantenimiento/



A close-up photograph of a person's hand holding a black, rugged toolbox. The toolbox has a prominent teal 'wilo' logo on its side. The background is blurred, showing the rear of a white car with a red bumper and a black bumper. The person holding the toolbox is wearing dark clothing.

wilo

WILOCARE

Máxima seguridad operativa y de costes.

Con WiloCare, agrupamos todos nuestros servicios de mantenimiento en un paquete integral que se complementa con el mantenimiento a distancia de su sistema.

Gracias a los datos transmitidos por su bomba, podemos ocuparnos de los mensajes de error, de la localización de averías y de la optimización en caso necesario. De este modo, podemos garantizar siempre un funcionamiento óptimo del sistema, de forma rápida, fiable y sin complicaciones.

ELIJA ENTRE TRES PAQUETES WILOCARE: BASIC, COMFORT O PREMIUM

Servicios	Basic	Comfort	Prémium
Wilo-Smart Gateway (Sistema electrónico de comunicación)	✓	✓	✓
Informe de estado anual/mensual	✓	✓	✓
Tarifa plana mensual	✓	✓	✓
Mensaje de error por correo electrónico/SMS a un destinatario	✓	✓	✓
Visualización de tres tipos de datos incluidos	✓	✓	✓
Historial de datos de los últimos tres meses incluido	✓	✓	✓
Contrato de mantenimiento	Opcional (Basic)	Comfort	Prémium
Descuento especial en repuestos		✓	✓
Asistencias de emergencia incluidas		✓	✓
Derecho de rescisión del contrato			✓
Piezas de desgaste incluidas			✓
Sin gastos de desplazamiento para intervenciones adicionales sobre equipos del contrato			✓



NUESTROS SERVICIOS OFRECEN:

- Informe de estado mensual como base para las medidas de optimización
- Comprobación exhaustiva de la instalación por parte de un experto de Wilo
- Medidas regulares de mantenimiento para mantener el valor de sus bombas y sistemas
- Interfaces de conectividad para permitir la resolución automática de problemas en caso de averías

Puede encontrar información detallada de WiloCare aquí:

www.wilo.com/es/es/Servicio/WiloCare/





ENERGY SOLUTIONS

Nuestra promesa para el medio ambiente.

Beneficiarse de enormes potenciales de ahorro supervisando sus bombas y optimizándolas en términos de eficiencia, consumo energético y rendimiento con un expertp de Wilo. La optimización o la sustitución de los sistemas existentes por nuevas soluciones altamente eficientes (productos, servicios, conocimientos técnicos) tiene en primer lugar un impacto positivo en sus costes operativos y fiabilidad operacional. Además de un ahorro energético potencial, y nos responsabilizamos de las generaciones futuras y de la lucha contra el cambio climático así como de reducir las emisiones de CO₂ directamente gracias al uso de nuestros productos de alta eficiencia.



NUESTRO SERVICIO PARA USTED:

- Evaluación detallada de los costes del ciclo de vida útil (análisis LCC)
- Auditoría energética que incluye información sobre el potencial de ahorro energético
- Recomendación proactiva de opciones de sustitución

Para contactar con el Servicio Técnico de Wilo entre en
www.wilo.com/es/es/Servicio/Energy-Solutions/



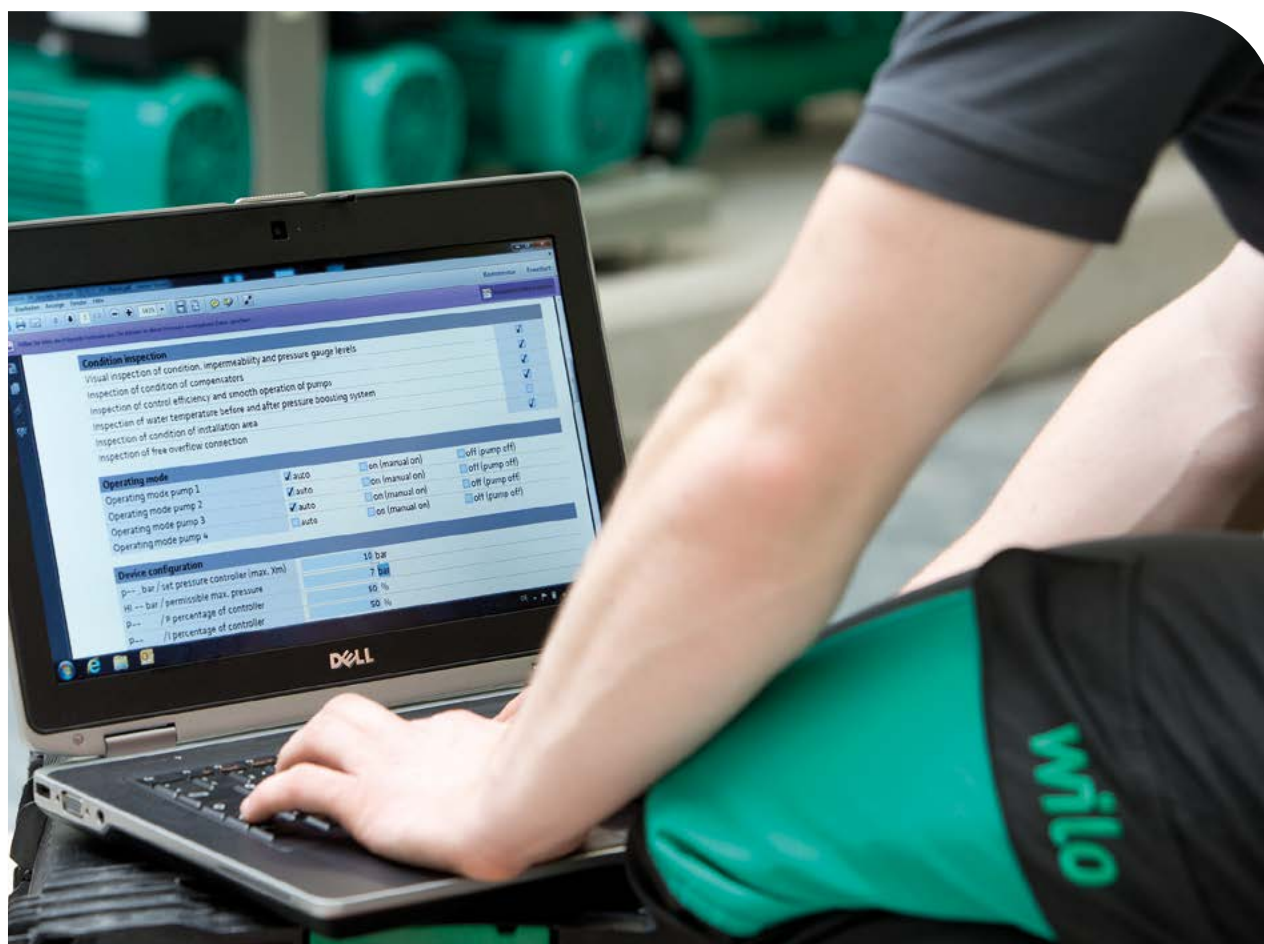

OPTIMIZACIÓN DEL SISTEMA

Servicios centrados en la eficiencia.

La optimización de bombas y sistemas de bombeo es una de las mejores formas de garantizar la correcta fiabilidad operativa del sistema en su conjunto. A menudo, los sistemas existentes pueden optimizarse mediante pequeños cambios y ajustes, lo que permite aumentar considerablemente la eficiencia y, por tanto, la eficacia.



NUESTRO SERVICIO PARA USTED:

- Limpieza de depósitos de agua fría (cloración)
- Revisión de bombas/sistemas para restablecer su pleno rendimiento
- Eliminación continua de la contaminación y las microburbujas en los sistemas de climatización, incluida la aireación en plazos definidos (SiClean)
- Incorporación de nuevas tecnologías o funciones en sistemas antiguos para ahorrar gastos de capital (retrofitting)

Para contactar con el Servicio Técnico de Wilo entre en
www.wilo.com/es/es/Servicio/Optimización-del-sistema/



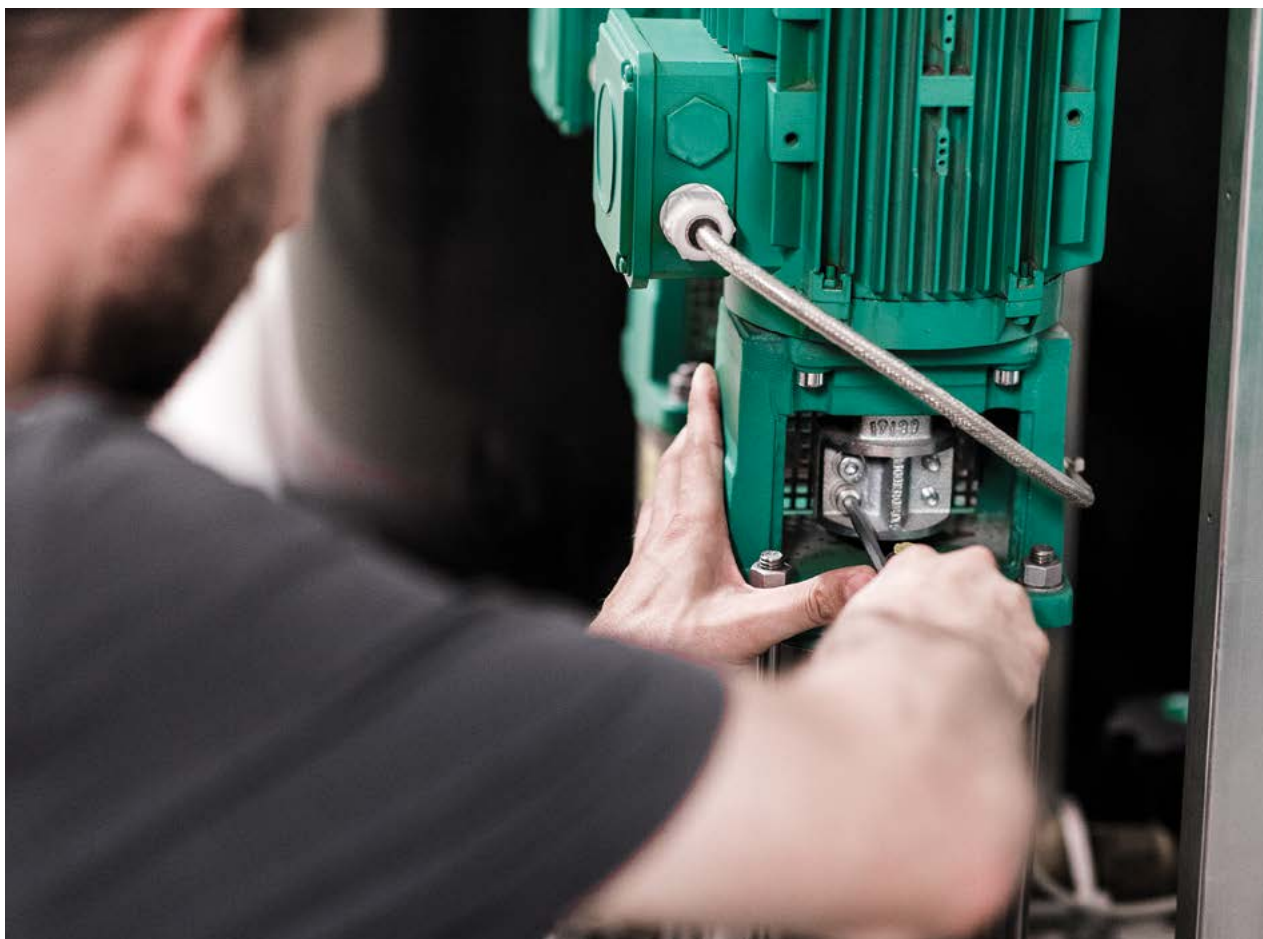

REPARACIONES

Asistencia rápida garantizada.

Las averías son molestas. ¿Qué pasa si la bomba falla o muestra un mensaje de error? ¿Qué asistencia puede ofrecer Wilo? Por nuestra dedicación hacia el cliente, es muy importante que los problemas con su bomba Wilo se solucionen de forma fiable y sostenible con nuestro servicio de reparaciones. Nuestro servicio de reparación le ayudará de forma sencilla y concienzuda, independientemente de si necesita una reparación in situ o en la propia sede de Wilo.



NUUESTRO SERVICIO PARA USTED:

- Verificación y eliminación de las causas de los errores por parte de expertos de Wilo
- Presupuesto de reparación sin compromiso
- Ejecución de pruebas electrohidráulicas para garantizar datos correctos sobre la funcionalidad, la calidad y el rendimiento de la bomba o del equipo
- Recubrimiento de diversos componentes de la bomba o del sistema para un factor de eficiencia optimizado
- Utilización exclusiva de piezas de recambio originales
- Documentación de la reparación en el informe de servicio

Puede consultar más sobre reparaciones aquí:
www.wilo.com/es/es/Servicio/Reparaciones/



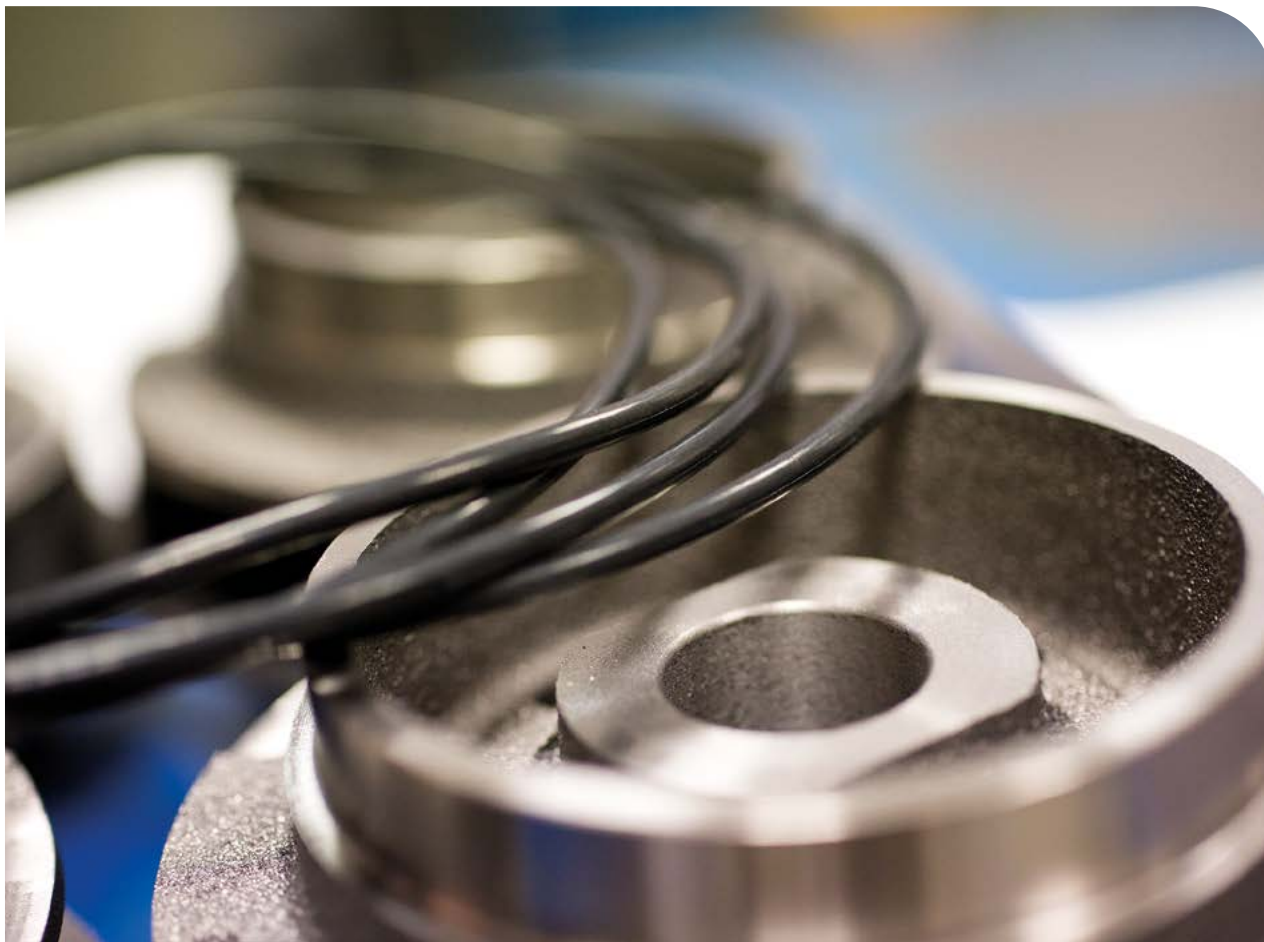

PIEZAS DE REPUESTO

Duraderas, fiables, disponibles.

Ofrecemos el servicio óptimo suministrándole la pieza de recambio original adecuada para su producto Wilo con la mayor rapidez posible. Nuestra eficiente logística, junto con un almacenamiento personalizado de piezas de repuesto en sus proximidades, lo hace posible y garantiza sus procesos de trabajo.



NUESTRO SERVICIO PARA USTED:

- Piezas de repuesto originales con la calidad probada de Wilo
- Existencias de piezas de repuesto a medida, capacidad de suministro a nivel mundial
- Disponibilidad de todas las piezas de repuesto estándar.
- Apoyo en la elección de las piezas de recambio adecuadas (asesoramiento sobre piezas de recambio)

Para acceder al catálogo de repuestos online:
www.wilo.com/es/es/Servicio/Piezas-de-repuesto/





GARANTÍA AMPLIADA

Seguridad en la planificación y en los costes.

El servicio de Wilo le ofrece una ampliación de la garantía de hasta cinco años cuando la puesta en marcha y el mantenimiento de un nuevo producto de Wilo son realizados por Wilo.

Para usted, esto significa una protección contra los costes de reparación inesperados, incluso después de que haya expirado la garantía legal del fabricante.



NUESTRO SERVICIO PARA USTED:

- Protección total y seguridad de costes previsibles
- Trabajos regulares de mantenimiento por parte del Servicio Técnico de Wilo
- Uso de piezas de repuesto originales

Para contactar con el Servicio Técnico de Wilo entre en <https://wilo.com/es/es/Servicio/Garantía-ampliada/>



WILO-SERVICE PACKAGES

¡Cree su pack de servicios a medida!



Los Wilo-Service Packages le ofrecen un alto grado de flexibilidad y le permiten incluir servicios individuales, adaptándose a sus necesidades.

De esta forma, no solo alcanzará seguridad financiera, sino también fiabilidad operacional. Recibirá asesoramiento competente y profesional de nuestros compañeros del Servicio Técnico y una oferta personalizada de los servicios que necesite para un producto específico.

Para hacer esto más sencillo, le ofrecemos tres tipos de packs de servicios predefinidos. Simplemente elija el pack de servicios que cumpla con sus necesidades. Si lo necesita, puede adaptar de forma sencilla los packs individuales a sus necesidades y ampliarlos con módulos de servicio adicionales.



Descubra los packs de servicios online:
www.wilo.com/es/es/Servicio/Wilo-Service-Packages/

Service Package S	Service Package M	Service Package L
Supervisión Puesta en marcha Mantenimiento Basic Wilo-Live Assistant	Ampliación de garantía* Supervisión Puesta en marcha Mantenimiento Comfort Wilo-Live Assistant	Energy Solutions Ampliación de garantía* Supervisión Puesta en marcha Mantenimiento Prémium Wilo-Live Assistant
..... Servicios opcionales		
Ampliación de garantía* Energy Solutions Instalación Optimización del sistema WiloCare Basic Reparaciones Piezas de repuesto	Energy Solutions Instalación Optimización del sistema WiloCare Comfort Reparaciones Piezas de repuesto	Instalación Optimización del sistema WiloCare Prémium Reparaciones Piezas de repuesto
*Condiciones previas: Puesta en marcha y mantenimiento a cargo de Wilo, válida para nuevos productos		





Calefacción, Climatización y A.C.S.

Calefacción

Información técnica

Vasos de expansión: Principio de funcionamiento y presurización

Los vasos de expansión en una instalación de calefacción o aire acondicionado son los encargados de absorber los cambios del volumen que se producen en el fluido como efecto de los cambios de temperatura del mismo. Juega un papel muy importante en la instalación y por eso es importante hacer una correcta selección, instalación y presurización del mismo.

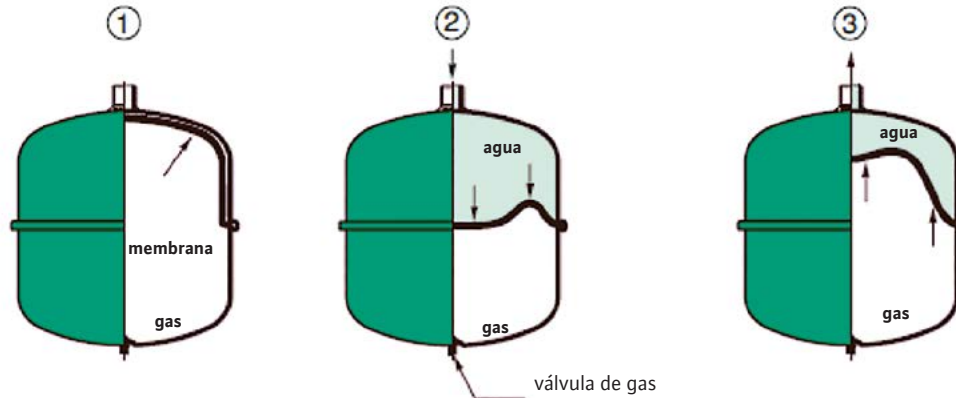

En el momento inicial, cuando se instala el vaso y la instalación todavía está vacía, el gas ocupa el volumen total del vaso. Una vez presurizado el gas a la presión inicial necesaria, se llena la instalación de agua. La presión del gas en el interior del vaso es la que equilibra la presión estática de la instalación.

Cuando la temperatura comienza a subir, el volumen de agua en el circuito aumenta por efecto de la dilatación y comprime la membrana. El volumen del gas disminuye y la presión en la instalación aumenta. Esto debe calcularse correctamente para evitar que la dilatación sea tanta que llegue a abrir la válvula de seguridad.

Una vez la caldera se para y el agua vuelve a enfriarse, la presión en la instalación disminuye y parte del agua contenida en el vaso regresa al circuito.

Presurización

Existen 3 tipos de presión a tener en cuenta:

p_o : es la presión de preajuste a la que se debe presurizar el gas contenido en el vaso. Esta presión se calcula así: $(H_{st}/10)+0,3$ (como mínimo 0,3 bar), siendo el resultado en bares y siendo H_{st} (m) la altura geométrica de la instalación.

p_a : es la presión inicial a la que se presuriza el fluido de la instalación. Esta presión hace que entre un poco de volumen de fluido en el vaso. Se calcula así: $p_o+0,3$ (como mínimo 0,3 bar)

p_e : es la presión final. Esta presión es necesaria para calcular el volumen nominal del vaso. Se obtiene restando a la presión de la válvula de seguridad (p_{sv}) el valor $0,1 \cdot p_{sv}$ (este diferencial será como mínimo 0,5 según la norma EN 12828).

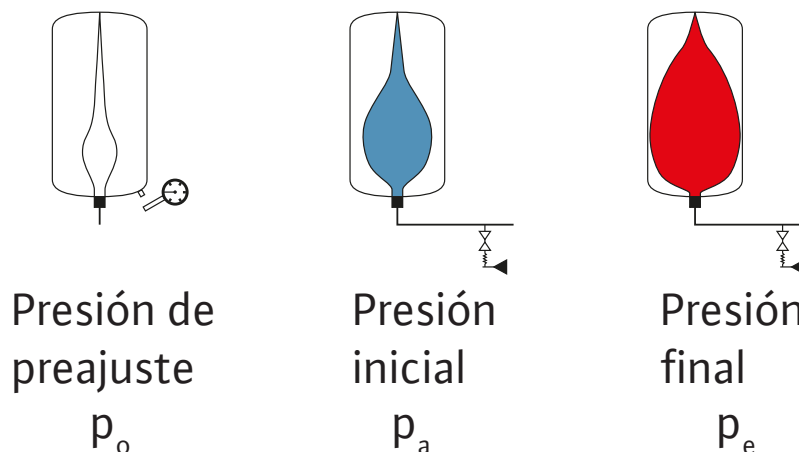

Cálculo del volumen del vaso

Para calcular el volumen del vaso tenemos que seguir una serie de pasos:

En primer lugar es necesario conocer el volumen total de la instalación. Para esto nos basaremos en unas tablas que nos indican el volumen en litros por kW de cada emisor según la temperatura media.

$$V_T = VA \times P_T$$

V_T : volumen total en litros

VA: volumen en l/kW según emisor y dT

P_T : potencia térmica instalada en kW

Tabla 2: volumen* aprox. de agua del sistema de calef. referida a la capacidad calorífica Q instalada								
tmax tR °C		90 70	80 60	70 55	70 50	60 40	50 40	40 30
Radiadores	VA litros/kW	14,0	16,5	20,1	20,6	27,9	36,6	-
Radiadores planos	VA litros/kW	9,0	10,1	12,1	11,9	15,1	20,1	-
Convectores	VA litros/kW	6,5	7,0	8,4	7,9	9,6	13,4	-
Climatizadores	VA litros/kW	5,8	6,1	7,2	6,6	7,6	10,8	-
Suelo radiante	VA litros/kW	9,2	10,3	11,8	11,9	14,7	18,0	26,8

*volumen de agua = generador de calor + red de distribución + emisores de calor

Una vez conocido el volumen total del sistema, necesitaremos calcular el volumen de expansión del fluido que dependerá de la temperatura. El coeficiente de expansión del fluido según la temperatura lo podemos ver en la siguiente tabla:

Tabla 1: e, coeficiente de expansión y presión de vapor													
t (TAZ, tmax, tR, tmin) °C	-34	-28	-20	-10	40	50	60	70	80	90	100	105	110
e 0% glicol= 0 °C	-	-	-	-	0,0074	0,0118	0,0168	0,0224	0,0287	0,0356	0,0432	0,0472	0,0514
po bar	-	-	-	-	-	-	-	-	-	-	-	0,2	0,4
e 40% glicol=-24 °C	-	-	-	-	0,0239	0,0300	0,0364	0,0431	0,0502	0,0576	0,0653	0,0693	0,0734
po bar	-	-	-	-	-	-	-	-	-	-	-	-	0,2
sist. de agua de refrigeración < 5 °C	0,0110	0,0088	0,0049	0,0014	-	-	-	-	-	-	-	-	-
sist. de agua de refrigeración > 70 °C	-	-	-	-	-	-	-	-	0,0069	0,0143	0,0221	0,0262	0,0304

$$V_e = e \times V_T$$

V_e : volumen de expansión en litros

e: coeficiente de expansión

El Volumen neto del vaso V_N estará compuesto por el volumen de expansión más el volumen de reserva.

$$V_N = V_e + V_v$$

El Volumen de Reserva V_v , se expresará en litros. Aparte de computar el volumen de agua adicional debido a la expansión térmica, el vaso de expansión deberá tener un volumen de reserva para compensar las posibles fugas de agua del sistema. Los vasos de expansión de volumen menor a 15 litros deberán alojar al menos un 20% de su volumen como reserva de agua. Los vasos o depósitos de expansión con volúmenes superiores a 15 litros, deberán acomodar un volumen de reserva de al menos el 0,5% del contenido de agua total del sistema V_t , o como mínimo 3 litros. Según la norma EN 12828, el volumen de reserva será:

$$V_v \geq 0.005 \times V_T \geq 3l$$

Por último, hay que tener en cuenta el factor de presión (D_f) para calcular el volumen nominal del vaso. Este cálculo va a ser muy diferente si se pretende instalar un vaso convencional o un sistema de presurización que mantiene la presión más estable en la instalación mediante compresor o bombas.

$$D_f = \frac{1}{\text{eficiencia}} = \frac{(p_e + 1)}{(p_e - p_0)}$$

En vasos de presión convencionales el factor de presión es:

En sistemas de presurización que activamente mantienen la presión más estable, el factor de presión podría considerarse $D_f = 1,1$ a 1,2. Con esto, el volumen nominal del vaso, que será el resultado de multiplicar $V_N \times D_f$, será mucho más pequeño para sistemas que activamente intentan mantener la presión constante mediante compresor o bombas que para vasos convencionales. Puede ser interesante considerar la instalación de un sistema de presurización mediante compresor o bombas ya que esto representa ciertas ventajas como un tamaño mucho más reducido, mantenimiento sin vaciado, presión del sistema más estable, etc.

Propiedades del agua líquida

PROPIEDADES DEL AGUA LÍQUIDA							
t	μ	ρ	ν	C_p	γ	c_a	P_w
°C	Pa/s	kg/m ³	m ² /s	kJ/(kg·K)	1	1	Pa
4	$1,546 \cdot 10^{-3}$	999,86	$1,546 \cdot 10^{-6}$	4,2054	1	0	813
0	$1,749 \cdot 10^{-3}$	999,81	$1,749 \cdot 10^{-6}$	4,212	1,000	0,0001	611
5	$1,500 \cdot 10^{-3}$	999,85	$1,501 \cdot 10^{-6}$	4,204	1,000	0,0000	872
10	$1,300 \cdot 10^{-3}$	999,58	$1,300 \cdot 10^{-6}$	4,197	1,000	0,0003	1.228
15	$1,136 \cdot 10^{-3}$	999,01	$1,138 \cdot 10^{-6}$	4,191	0,999	0,0009	1.705
20	$1,002 \cdot 10^{-3}$	998,16	$1,004 \cdot 10^{-6}$	4,187	0,998	0,0017	2.339
25	$0,891 \cdot 10^{-3}$	997,03	$0,893 \cdot 10^{-6}$	4,183	0,997	0,0028	3.169
30	$0,797 \cdot 10^{-3}$	995,66	$0,801 \cdot 10^{-6}$	4,181	0,996	0,0042	4.246
35	$0,718 \cdot 10^{-3}$	994,05	$0,722 \cdot 10^{-6}$	4,179	0,994	0,0058	5.628
40	$0,651 \cdot 10^{-3}$	992,23	$0,656 \cdot 10^{-6}$	4,178	0,992	0,0077	7.383
45	$0,594 \cdot 10^{-3}$	990,21	$0,599 \cdot 10^{-6}$	4,178	0,990	0,0098	9.593
50	$0,544 \cdot 10^{-3}$	988,01	$0,550 \cdot 10^{-6}$	4,179	0,988	0,0120	12.349
55	$0,501 \cdot 10^{-3}$	985,65	$0,508 \cdot 10^{-6}$	4,180	0,986	0,0144	15.759
60	$0,463 \cdot 10^{-3}$	983,14	$0,471 \cdot 10^{-6}$	4,182	0,983	0,0170	19.943
65	$0,430 \cdot 10^{-3}$	980,50	$0,438 \cdot 10^{-6}$	4,185	0,981	0,0197	25.037
70	$0,401 \cdot 10^{-3}$	977,73	$0,410 \cdot 10^{-6}$	4,188	0,978	0,0226	31.196
75	$0,375 \cdot 10^{-3}$	974,83	$0,384 \cdot 10^{-6}$	4,191	0,975	0,0257	38.590
80	$0,351 \cdot 10^{-3}$	971,81	$0,362 \cdot 10^{-6}$	4,196	0,972	0,0289	47.409
85	$0,331 \cdot 10^{-3}$	968,66	$0,341 \cdot 10^{-6}$	4,200	0,969	0,0322	57.861
90	$0,312 \cdot 10^{-3}$	965,37	$0,323 \cdot 10^{-6}$	4,205	0,965	0,0357	70.176
95	$0,295 \cdot 10^{-3}$	961,92	$0,307 \cdot 10^{-6}$	4,211	0,962	0,0394	84.603
100	$0,280 \cdot 10^{-3}$	958,30	$0,292 \cdot 10^{-6}$	4,217	0,958	0,0434	101.413
105	$0,266 \cdot 10^{-3}$	954,48	$0,278 \cdot 10^{-6}$	4,224	0,955	0,0476	120.899
110	$0,253 \cdot 10^{-3}$	950,41	$0,266 \cdot 10^{-6}$	4,231	0,951	0,0520	143.375
115	$0,241 \cdot 10^{-3}$	946,07	$0,255 \cdot 10^{-6}$	4,238	0,946	0,0569	169.180
120	$0,230 \cdot 10^{-3}$	941,41	$0,245 \cdot 10^{-6}$	4,247	0,942	0,0621	198.673
125	$0,221 \cdot 10^{-3}$	936,37	$0,236 \cdot 10^{-6}$	4,255	0,936	0,0678	232.238
130	$0,211 \cdot 10^{-3}$	930,89	$0,227 \cdot 10^{-6}$	4,265	0,931	0,0741	270.281
135	$0,203 \cdot 10^{-3}$	924,91	$0,220 \cdot 10^{-6}$	4,275	0,925	0,0810	313.232
140	$0,195 \cdot 10^{-3}$	918,36	$0,213 \cdot 10^{-6}$	4,286	0,918	0,0887	361.542
145	$0,188 \cdot 10^{-3}$	911,18	$0,206 \cdot 10^{-6}$	4,297	0,911	0,0973	415.688
150	$0,181 \cdot 10^{-3}$	903,27	$0,201 \cdot 10^{-6}$	4,310	0,903	0,1069	476.167

NOMENCLATURA		
t	Temperatura del agua	°C
μ	Viscosidad absoluta	Pa/s
ρ	Densidad	kg/m ³
ν	Viscosidad cinemática	m ² /s
γ	Densidad relativa referida a 4°C	1
C_p	Calor específico a presión constante	kJ/(kg·K)
c_e	Coefficiente de expansión sobre 4°C	1
p_w	Presión saturación de vapor	Pa

Definiciones y cálculo del punto de trabajo de una instalación de calefacción

Definiciones

Potencia

P1: potencia eléctrica consumida de la red

P2: potencia mecánica nominal entregada por el motor

Presión manométrica

Es la presión leída en el manómetro, que se corresponde con la diferencia entre la presión absoluta o real y la presión atmosférica. Suponiendo una presión atmosférica de 1 bar, si en el manómetro leemos 5 bar, la presión absoluta será de 6 bar.

NOTA: En general, los manómetros indican presión relativa.

Cálculo del punto de trabajo de una instalación de calefacción

El caudal que debe circular por una instalación se calcula de la siguiente forma:

$$Q_{\text{bomba}} = P / (1,163 \times \Delta T)$$

Q_{bomba} : Caudal de diseño (m³/h)

P: Potencia térmica a transportar (kW)

1,163: $r \times C$ [kWh / m³K] para agua

r: densidad del fluido (kg/m³)

C: calor específico del fluido (kWh/(kg·K))

ΔT : salto térmico ($T_{\text{ida}} - T_{\text{retorno}}$)

Para el cálculo de la pérdida de carga es necesario sumar las pérdidas de carga de cada elemento del circuito más desfavorable de la instalación.

No es deseable que estas pérdidas sean mayores de 40mm por m de tubería. Esto se considera una restricción a la hora de calcular el diámetro de las tuberías. Otra restricción sería la velocidad admisible en la tubería.

Esquema de una instalación de calefacción

Representación esquemática de una instalación de calefacción con posibilidad de un equilibrado hidráulico

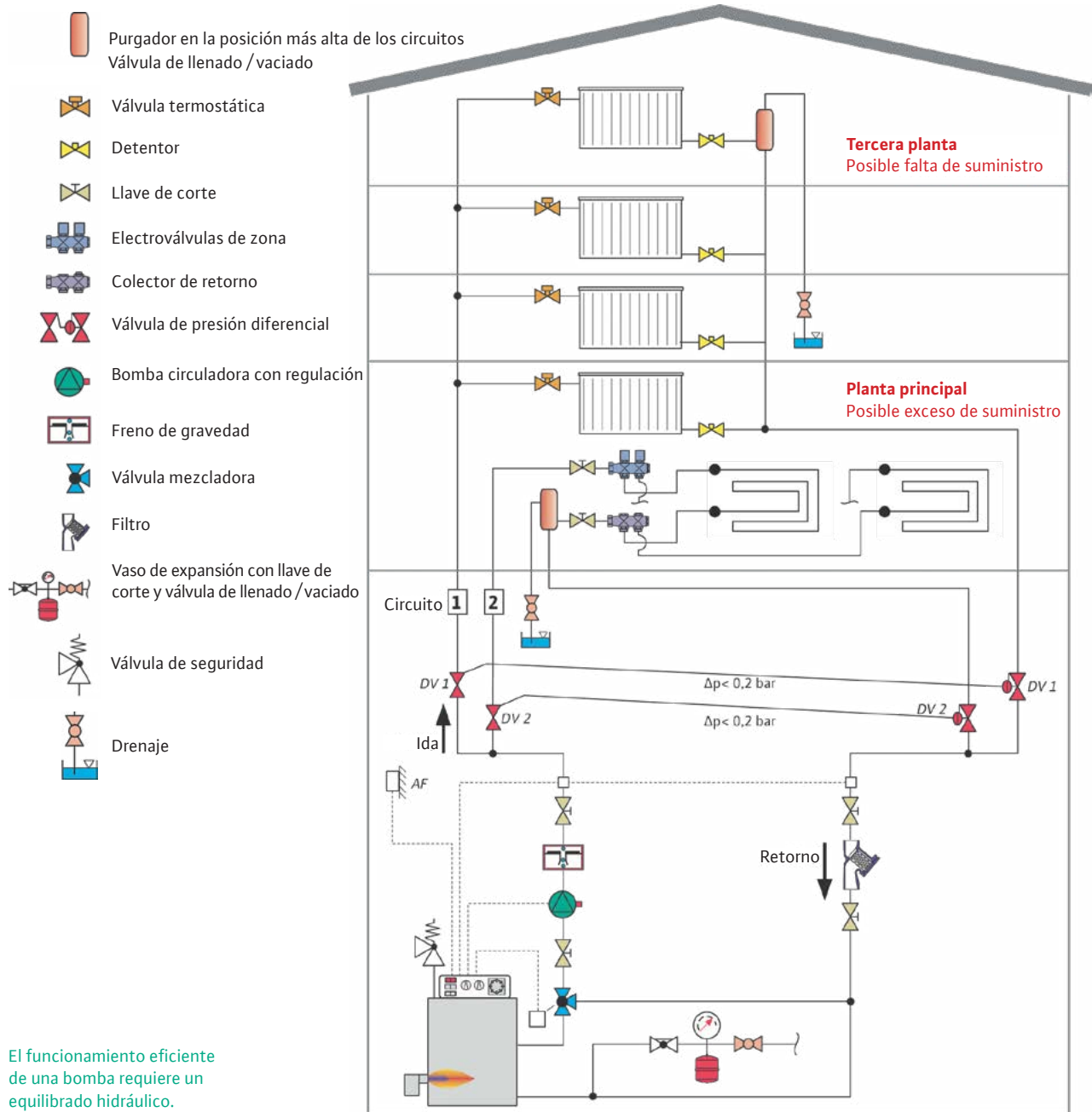

Presión necesaria en la aspiración de las bombas

El NPSH es la presión mínima necesaria en la entrada de aspiración de una bomba para evitar la cavitación. Para las bombas de rotor seco, esa presión mínima viene determinada por una curva, e indica una presión absoluta. A este NPSH requerido por la bomba lo llamaremos $NPSH_r$ para diferenciarlo del $NPSH_d$ que sería el disponible en la instalación. Es necesario calcular el $NPSH_d$ y comprobar que es mayor que el requerido por la bomba para el punto de trabajo. A continuación vemos como calcular el $NPSH_d$:

$$NPSH_d = (p_{amb} - p_{vap}) / (\rho \cdot g) - H_v \pm Z [m]$$

P_{amb} : presión estática del sistema en ese punto (Pa)

P_{vap} : presión de vapor del fluido (Pa)

ρ : densidad del fluido (kg/m^3)

g : aceleración de la gravedad (m/s^2)

H_v : pérdidas de carga en la aspiración (m)

Z : altura desde el nivel de aspiración más desfavorable hasta la entrada de la bomba

Al $NPSH_r$ de la bomba en ese punto hay que sumarle 0.5 como margen de seguridad y comprobar que el resultado es menor que el $NPSH_d$ en el sistema.

Ejemplo: si $NPSH_d = 4$ m.c.a., entonces el resultado de $NPSH_r + 0,5$ ha de ser menor o igual a 4 para que la bomba sea válida para esa instalación.

Un $NPSH_d$ demasiado bajo puede producir cavitación. Para evitarlo existen las siguientes posibilidades:

- Aumentar la presión en la instalación.

- Bajar la temperatura del fluido.

- Disminuir las pérdidas de carga en la aspiración.

- Seleccionar una bomba con un $NPSH_r$ menor.

Para las bombas de rotor húmedo existen unas tablas para cada gama que determinan la presión mínima necesaria en la entrada de aspiración de la bomba, dependiendo del modelo, diámetro de conexión y temperatura. Se trata de una presión manométrica (relativa).

Red de retorno de ACS

A la hora de calcular una instalación de ACS hay que tener en cuenta varias normativas.

Por un lado, para concluir si es necesario una red de retorno o no, en el HS4 del CTE, apartado 3.2.2.1., se dice que: **“Tanto en instalaciones individuales como en instalaciones de producción centralizada, la red de distribución debe estar dotada de una red de retorno cuando la longitud de la tubería de ida al punto de consumo más alejado sea igual o mayor que 15 m.”**

Una vez determinado que es necesaria una red de retorno, hay que tener en cuenta ciertas características para el dimensionado de la misma.

Según el HS4 del CTE, apartado 3.2.2.1.:

“Excepto en viviendas unifamiliares o en instalaciones pequeñas, se dispondrá una bomba de recirculación doble, de montaje paralelo o gemelas, funcionando de forma análoga a como se especifica para las del grupo de presión de agua fría. En el caso de las instalaciones individuales podrá estar incorporada al equipo de producción.”

Además hay que tener en cuenta la normativa UNE 100030 IN para la prevención y control de la proliferación y diseminación de legionela en instalaciones, que indica que la temperatura del agua caliente sanitaria debe ser en todos los puntos mayor de 50°C. Ateniéndose a estas características, puede procederse al cálculo de la instalación, según lo indicado en el HS4, apartado 4.4.2.

- 1. Para determinar el caudal que circulará por el circuito de retorno, se estimará que en el grifo más alejado, la pérdida de temperatura sea como máximo de 3º C desde la salida del acumulador o intercambiador en su caso.**
- 2. En cualquier caso no se recircularán menos de 250 l/h en cada columna, si la instalación responde a este esquema, para poder efectuar un adecuado equilibrado hidráulico.**
- 3. El caudal de retorno se podrá estimar según reglas empíricas de la siguiente forma:**
 - a) considerar que se recircula el 10% del agua de alimentación, como mínimo. De cualquier forma se considera que el diámetro interior mínimo de la tubería de retorno es de 16 mm.**

El aislamiento de las redes de tuberías, tanto en impulsión como en retorno, debe ajustarse a lo dispuesto en el Reglamento de Instalaciones Térmicas en los Edificios y sus Instrucciones Técnicas Complementarias ITE.

IT 1.2.4.2 Redes de tuberías y conductos

IT 1.2.4.2.1 Aislamiento térmico de redes de tuberías

Tabla 1.2.4.2.1: Espesores mínimos de aislamiento (mm) de tuberías y accesorios que transportan fluidos calientes que discurren por el interior de edificios.

Diámetro exterior (mm)	Temperatura máxima del fluido (°C)		
	40...60	>60...100	>100...180
D≤35	25	25	30
35<D≤60	30	30	40
60<D≤90	30	30	40
90<D≤140	30	40	50
140<D	35	40	50

Conductividad térmica de referencia: 0,040 W/(m·K)

Los espesores mínimos de aislamiento de las redes de tuberías que tengan un funcionamiento continuo, como redes de agua caliente sanitaria, deben ser los indicados en las tablas anteriores aumentados en 5mm.

Si se considera lo que dice el HS4 del 10% del caudal de alimentación, el caudal de recirculación de ACS calculado suele ser demasiado grande. En realidad este caudal debe calcularse en función de las pérdidas caloríficas en las tuberías (máximo 3°C en el punto de distribución más alejado)

$$Q_{rec} (l/(h \cdot m)) = q(W/m) / (1,163(kWh/(m^3 \cdot K) \cdot \Delta T))$$

Q_{rec} : caudal de la bomba de recirculación de ACS por metro de tubería

ΔT : Salto térmico entre acumulador y consumo más lejano

q : pérdida de calor en el tramo de tubería (W/m)

Para calcular el caudal total de recirculación habrá que multiplicar Q_{rec} por los metros de tubería que hay entre el acumulador y el grifo más lejano (longitud red de distribución).

Red de retorno de ACS

Usando el programa AISLAM editado por la UPV y Atecyr, se han obtenido los valores de pérdida calorífica (W/m) para una tubería de cobre de diferentes diámetros, sin aislamiento y con un tipo de aislamiento de 0,04 W/m.K de conductividad térmica.

Tipo de tubería	DN	$T_{\text{fluido}} - T_{\text{aire}}$	Pérdidas (W/m)	Pérdidas (W) (50 m)	$\Delta T(\text{CTE})$	Caudal (l/h)
Sin aislamiento	20	40	42,49	1.924	3	552,87
25mm de aislamiento	20	40	8,02	393	3	112,93
30mm de aislamiento	20	40	7,34	361	3	103,74
Sin aislamiento	25	40	51,52	2.398	3	689,08
25mm de aislamiento	25	40	9,15	452	3	129,89
30mm de aislamiento	25	40	8,33	412	3	118,39
Sin aislamiento	32	40	63,59	3.010	3	864,94
25mm de aislamiento	32	40	10,46	518	3	148,85
30mm de aislamiento	32	40	9,46	469	3	134,77
Sin aislamiento	40	40	73,88	3.536	3	1.016,09
30mm de aislamiento	40	40	10,56	525	3	150,86
35mm de aislamiento	40	40	9,68	481	3	138,22
Sin aislamiento	50	40	91,63	4.435	3	1.274,43
30mm de aislamiento	50	40	12,46	620	3	178,16
35mm de aislamiento	50	40	11,36	566	3	162,64
Sin aislamiento	65	40	103,22	5.037	3	1.447,41
30mm de aislamiento	65	40	13,98	697	3	200,29
35mm de aislamiento	65	40	12,71	633	3	181,90
Sin aislamiento	80	40	123,50	6.051	3	1.738,79
30mm de aislamiento	80	40	15,90	793	3	227,87
35mm de aislamiento	80	40	14,39	718	3	206,32

En el apartado 4.4.2. del CTE existe una tabla que indica el diámetro de tubería recomendado para el caudal recirculado. Con esto se pueden obtener las pérdidas de carga en el retorno, que suelen ser las más importantes. Las pérdidas en distribución también se añadirán, pero serán menores ya que el diámetro de tubería de ese tramo suele estar calculado para un caudal mayor (el caudal de distribución) y suele ser, por tanto, mayor.

El CTE establece para distribución unos límites de velocidad, que influirán en la determinación del diámetro de la tubería:

- tuberías metálicas: entre 0,50 y 2,00 m/s
- tuberías termoplásticas y multicapas: entre 0,50 y 3,50 m/s

Supongamos un ejemplo práctico de un polideportivo con 40 duchas y 100 m de tubería (50 m distribución + 50 m retorno). El caudal simultáneo de ACS para 40 duchas es de 4 l/s.

Aplicando lo que se indica en el CTE de que el caudal de recirculación debería ser el 10% del caudal de alimentación, se obtendría un caudal de recirculación de 1.440 l/h.

Si por el contrario el cálculo del caudal de recirculación se realiza según las pérdidas caloríficas se obtendría lo siguiente:

$q = 13,4 \text{ W/m} - 9,8 \text{ W/m}$ dependiendo de los diámetros de las tuberías de distribución

Longitud tubería distribución: 50 m

Q recirc. = 200 l/h - 141 l/h

Estos caudales son mucho menores que el exigido por el CTE. Para estos caudales se recomienda una tubería de retorno de DN 15 o DN 20, y con ella, la pérdida de carga sería menor de 0.5 m.c.a.

Debido a que las bombas de ACS funcionan durante muchas horas al año, existe un gran potencial de ahorro, por lo que se recomienda el uso de bombas de alta eficiencia.

Tabla de equivalencias para rotor húmedo

Modelo antiguo				Modelos nuevos		
Star-RS	Longitud	Alimentación	Conexión	Yonos PICO1.0	Stratos PICO	Varios PICO-STG
Star-RS 15/4	130	1~230V	Rp 1/2"	15/1-4-130	15/0.5-4-130	15/1-7
Star-RS 15/5	130	1~230V	Rp 1/2"	15/1-6-130	15/0.5-6-130	
Star-RS 15/6	130	1~230V	Rp 1/2"	15/1-6-130	15/0.5-6-130	
Star-RS 25/4-130	130	1~230V	Rp 1"	25/1-4-130	25/0.5-4-130	25/1-7-130
Star-RS 25/5-130	130	1~230V	Rp 1"	25/1-6-130	25/0.5-6-130	
Star-RS 25/6-130	130	1~230V	Rp 1"	25/1-6-130	25/0.5-6-130	25/1-8
Star-RS 25/7-130	130	1~230V	Rp 1"	25/1-8-130	25/0.5-8-130	
Star-RS 25/2	180	1~230V	Rp 1"	25/1-4	25/0.5-4	25/1-7
Star-RS 25/4	180	1~230V	Rp 1"	25/1-4	25/0.5-4	
Star-RS 25/5	180	1~230V	Rp 1"	25/1-6	25/0.5-6	
Star-RS 25/6	180	1~230V	Rp 1"	25/1-6	25/0.5-6	25/1-8
Star-RS 25/6 RG	180	1~230V	Rp 1"	-	25/0.5-6-N	
Star-RS 25/7	180	1~230V	Rp 1"	25/1-8	25/0.5-8	25/1-8
Star-RS 25/8	180	1~230V	Rp 1"	25/1-8	25/0.5-8	
Star-RS 30/2	180	1~230V	Rp 1" 1/4	30/1-4	30/0.5-4	30/1-7
Star-RS 30/4	180	1~230V	Rp 1" 1/4	30/1-4	30/0.5-4	
Star-RS 30/5	180	1~230V	Rp 1" 1/4	30/1-6	30/0.5-6	
Star-RS 30/6	180	1~230V	Rp 1" 1/4	30/1-6	30/0.5-6	30/1-8
Star-RS 30/7	180	1~230V	Rp 1" 1/4	30/1-8	30/0.5-8	
Star-RS 30/8	180	1~230V	Rp 1" 1/4	30/1-8	30/0.5-8	30/1-8
Star-RSD 30/6	180	1~230V	Rp 1" 1/4	D 30/1-6	30/0.5-8	

Modelos antiguos 1~230V				Modelos nuevos 1~230V		
TOP-S	Stratos	Longitud TOP-S/Stratos	Conexión	Yonos MAXO	Longitud	Stratos MAXO
25/5 EM	25/1-6	180	DN 25 - Rp 1"	25/0,5-7	180	25/0,5-4 ó 6
25/7 EM	25/1-8	180	DN 25 - Rp 1"	25/0,5-7	180	25/0,5-8
25/10 EM	25/1-12	180	DN 25 - Rp 1"	25/0,5-10; 25/0,5-12	180	25/0,5-12
25/13 EM	25/1-12	180	DN 25 - Rp 1"	25/0,5-10; 25/0,5-12	180	25/0,5-12
30/4 EM	30/1-6	180	DN 30 - Rp 1" 1/4	30/0,5-7	180	30/0,5-6
30/5 EM	30/1-6	180	DN 30 - Rp 1" 1/4	30/0,5-7	180	30/0,5-4 ó 6
30/7 EM	30/1-8	180	DN 30 - Rp 1" 1/4	30/0,5-7	180	30/0,5-8
30/10 EM	30/1-12	180	DN 30 - Rp 1" 1/4	30/0,5-10; 30/0,5-12	180	30/0,5-12
40/4 EM	40/1-4	220	DN 40	40/0,5-4	220	40/0,5-4
40/7 EM	40/1-8	250/220	DN 40	40/0,5-8*	220	40/0,5-8*
40/10 EM	40/1-12	250	DN 40	40/0,5-12	250	40/0,5-12
40/15 EM	40/1-16	250	DN 40	40/0,5-16	250	40/0,5-16
50/4 EM	50/1-8	240	DN 50	50/0,5-8	240	50/0,5-6
50/7 EM	50/1-9	280	DN 50	50/0,5-9	280	50/0,5-9
50/10 EM	50/1-12	280	DN 50	50/0,5-12	280	50/0,5-12
65/7 EM	65/1-9	280	DN 65	65/1-9	280	65/0,5-9
65/10 EM	65/1-12	340	DN 65	65/0,5-12	340	65/0,5-12
80/7 EM	80/1-6	360	DN 80	80/0,5-6	360	80/0,5-6
TOP-SD	Stratos-D			Yonos MAXO-D		Stratos MAXO-D
30/5 EM		180	DN 30 - Rp 1" 1/4	Yonos PICO-D 30/1-8	220	30/0,5-6 **
32/7 EM	32/1-8	220	DN 32	32/0,5-7	220	32/0,5-8
32/10 EM	32/1-12	220	DN 32	32/0,5-11	220	32/0,5-12
40/3 EM	40/1-8	250/220	DN 40	40/0,5-8*	220	40/0,5-8*
40/7 EM	40/1-8	250/220	DN 40	40/0,5-8*	220	40/0,5-8*
40/10 EM	40/1-12	250	DN 40	40/0,5-12	250	40/0,5-12
40/15 EM	40/1-16	250	DN 40	40/0,5-16	250	40/0,5-16
50/7 EM	50/1-9	280	DN 50	50/0,5-9	280	50/0,5-9

Tabla de equivalencias para rotor húmedo

Modelo antiguo 1~230V				Modelos nuevos 1~230V		
TOP-SD	Stratos-D	Longitud	Conexión	Yonos MAXO-D	Longitud	Stratos MAXO-D
50/10 EM	50/1-12	280	DN 50	50/0,5-12	280	50/0,5-12
65/10 EM	65/1-12	340	DN 65	65/0,5-12	340	65/0,5-12
80/7 EM	80/1-6	360	DN 80	80/0,5-6	360	80/0,5-6

Modelo antiguo 3~400V			Modelos nuevos 1~230V***		
TOP-S	Longitud	Conexión	Yonos MAXO	Longitud	Stratos MAXO
25/5 DM	180	DN 25 - Rp 1"	25/0,5-7	180	25/0,5-4 ó 6
25/7 DM	180	DN 25 - Rp 1"	25/0,5-7	180	25/0,5-8
25/13 DM	180	DN 25 - Rp 1"	25/0,5-10; 25/0,5-12	180	25/0,5-12
25/10 DM	180	DN 25 - Rp 1"	25/0,5-10; 25/0,5-12	180	25/0,5-10
30/4 DM	180	DN 30 - Rp 1" 1/4	30/0,5-7	180	30/0,5-4
30/5 DM	180	DN 30 - Rp 1" 1/4	30/0,5-7	180	30/0,5-4 ó 6
30/7 DM	180	DN 30 - Rp 1" 1/4	30/0,5-7	180	30/0,5-8
30/10 DM	180	DN 30 - Rp 1" 1/4	30/0,5-10; 30/0,5-12	180	30/0,5-10
40/4 DM	220	DN 40	40/0,5-4	220	40/0,5-4
40/7 DM	250	DN 40	40/0,5-8	220	40/0,5-8*
40/10 DM	250	DN 40	40/0,5-12	250	40/0,5-12
40/15 DM	250	DN 40	40/0,5-16	250	40/0,5-16
50/4 DM	240	DN 50	50/0,5-8	240	50/0,5-6
50/7 DM	280	DN 50	50/0,5-9	280	50/0,5-9
50/10 DM	280	DN 50	50/0,5-12	280	50/0,5-12
50/15 DM	340	DN 50	50/0,5-16	340	50/0,5-14 ó 16
65/7 DM	280	DN 65	65/0,5-9	280	65/0,5-9
65/10 DM	340	DN 65	65/0,5-12	340	65/0,5-12
65/13 DM	340	DN 65	65/0,5-16	340	65/0,5-12w
65/15 DM	340	DN 65	65/0,5-16	340	65/0,5-16
80/7 DM ¹	360	DN 80	80/0,5-6	360	80/0,5-6
80/10 DM ¹	360	DN 80	80/0,5-12	360	80/0,5-12
80/15 DM ¹	360	DN 80	bajo consulta		80/0,5-16
80/20 DM ¹	360	DN 80	bajo consulta		-
100/10 DM ¹	360	DN 100	100/0,5-12	360	100/0,5-12
TOP-SD			Yonos MAXO-D		Stratos MAXO-D
30/5 DM	180	DN 30 - Rp 1" 1/4	Yonos PICO-D 30/1-8	220	30/0,5-6**
32/7 DM	220	DN 32	32/0,5-7	220	32/0,5-8
32/10 DM	220	DN 32	32/0,5-11	220	32/0,5-12
40/3 DM	250	DN 40	40/0,5-8	220	40/0,5-8
40/7 DM	250	DN 40	40/0,5-8	220	40/0,5-8
40/10 DM	250	DN 40	40/0,5-12	250	40/0,5-12
40/15 DM	250	DN 40	40/0,5-16	250	40/0,5-16
50/7 DM	280	DN 50	50/0,5-9	280	50/0,5-9
50/10 DM	280	DN 50	50/0,5-12	280	50/0,5-12
50/15 DM	340	DN 50	50/0,5-16	340	50/0,5-16
65/10 DM	340	DN 65	65/0,5-12	340	65/0,5-12
65/13 DM	340	DN 65	65/0,5-16	340	65/0,5-12
65/15 DM	340	DN 65	65/0,5-16	340	65/0,5-16
80/10 DM ¹	360	DN 80	80/0,5-12	360	80/0,5-12
80/15 DM ¹	360	DN 80	bajo consulta		80/0,5-16
80/20 DM ¹	360	DN 80	bajo consulta		-

Información de producto:

* Añadir adaptador de longitud, si se trata de un modelo antiguo de la TOP-S, F1-30 mm, observar PN de la bomba antigua

** Longitud entre roscas 180 mm.

*** Para adaptar la alimentación trifásica a monofásica se deberá conectar un transformador o conectar entre 1 fase y neutro de red 3~400V, o entre 2 fases de red 3~230V

¹ Observar PN de la bomba antigua

Tabla de equivalencias para rotor húmedo

Modelo antiguo 1~230V/ 3~400			Modelos nuevos 1~230V	
TOP-D	Longitud	Conexión	Yonos	Stratos
TOP-D 30	180	DN 30 - Rp 1" 1/4	Yonos PICO1.0 30/1-6	Stratos PICO 30/0.5-6
TOP-D 40	220	DN 40	Yonos PICO1.0 40/1-8***	Stratos MAXO 25/0,5-6**
TOP-D 50	240	DN 50	Yonos MAXO 50/1-8 (4m)	Stratos MAXO 50/0,5-6
TOP-D 65	280	DN 65	Yonos MAXO 65/0,5-6	Stratos MAXO 65/0,5-6
TOP-D 80	330	DN 80	Yonos MAXO 65/0,5-12* o 80/0,5-6*	Stratos MAXO 65/0,5-12* o 80/0,5-6*
TOP-D 100	380	DN 100	Yonos MAXO 100/0,5-12***	Stratos MAXO 100/0,5-6**
TOP-D 125	450	DN 125	Yonos MAXO 100/0,5-12**	Stratos MAXO 100/0,5-6*

Información de producto:

* Modificar tuberías

** Requiere pieza de adaptación

*** Punto trabajo

* Curva más alta que la de la TOP-D. Crear pérdida de carga adicional

Modelos antiguos 1~230V			Modelos nuevos 1~230V	
Stratos ECO-BMS	Longitud	Conexión	Yonos ECO-BMS	
Stratos ECO-BMS 25/1-5	180	Rp 1"	Yonos ECO-BMS 25/1-5	
Stratos ECO-BMS 30/1-5	180	Rp 1"1/4	Yonos ECO-BMS 30/1-5	

Modelos antiguos 1~230V				Modelos nuevos 1~230V	
Star-STG	Yonos PICO-STG	Longitud	Conexión	Varios PICO-STG	
Star-STG 15/4	Yonos PICO-STG 15/1-7,5-130	130	Rp 1/2"	Varios PICO-STG 15/1-7 (sustituye a Star-STG) o Varios PICO-STG 15/1-8 (sustituye a Yonos PICO STG)	
Star-STG 15/6		130	Rp 1/2"		
Star-STG 15/6.5		130	Rp 1/2"		
Star-STG 15/9	Yonos PICO-STG 15/1-13	180	Rp 1/2"	Varios PICO-STG 15/1-13	
Star-STG 15/11		180	Rp 1/2"		
Star-STG 25/4	Yonos PICO-STG 25/1-7,5	180	Rp 1"	Varios PICO-STG 25/1-7 (sustituye a Star-STG) o Varios PICO-STG 25/1-8 (sustituye a Yonos PICO STG)	
Star-STG 25/6		180	Rp 1"		
Star-STG 25/6.5		180	Rp 1"		
Star-STG 25/7		180	Rp 1"	Varios PICO-STG 25/1-8	
Star-STG 25/8		180	Rp 1"	Varios PICO-STG 25/1-8 o Yonos MAXO 25/0,5-7 (comprobar punto de trabajo)	
Star-STG 30/7		180	Rp 1" 1/4	Varios PICO-STG 30/1-8	
Star-STG 30/8		180	Rp 1" 1/4	Varios PICO-STG 30/1-8 o Yonos MAXO 30/0,5-7 (comprobar punto de trabajo)	

Modelos antiguos 1~230V			Modelos nuevos 1~230V	
Stratos ECO-STG	Longitud	Conexión	Varios PICO STG	
Stratos ECO-STG 25/1-5	180	Rp 1"	Varios PICO-STG 25/1-7	
Stratos ECO-STG 30/1-5	180	Rp 1"1/4	Varios PICO-STG 30/1-8	

Modelos antiguos 1~230V			Modelos nuevos 1~230V	
Stratos ECO-Z	Longitud	Conexión	Stratos PICO-Z	
Stratos ECO-Z 25/1-5	180	Rp 1"	Stratos PICO-Z 25/1-6	

Conversión de unidades

CAUDAL (SI: m ³ /s, L/s)							
	m ³ /s	L/s	m ³ /h	L/h	L/min	gpm(gal/min)	cfm(ft ³ /min)
m ³ /s	1	10 ³	3.600	3,6 · 10 ⁶	60 · 10 ³	15,876 · 10 ³	2,12 · 10 ³
L/s	10 ⁻³	1	3,6	3.600	60	15,876	2,117
m ³ /h	0,278 · 10 ⁻³	0,278	1	3,6	16,67	4,4	0,588
L/h	0,278 · 10 ⁻⁶	0,278 · 10 ⁻³	10 ⁻³	1	0,0167	4,4 · 10 ⁻³	0,588 · 10 ⁻³
L/min	16,667 · 10 ⁻⁶	0,0167	0,06	60	1	0,264	0,0354
gpm(gal/min)	0,0631 · 10 ⁻⁶	0,0631	0,227	227	3,79	1	0,134
cfm(ft ³ /min)	0,472 · 10 ⁻³	0,472	1,695	1.695	28,25	7,48	1

PRESIÓN (SI: Pa= N/m ²)									
	Pa	kPa	mbar	bar	kp/cm ²	mm H ₂ O	m H ₂ O	mm Hg	PSI
Pa	1	10 ⁻³	0,01	10 ⁻⁵	10,0197 · 10 ⁻⁶	0,102	102 · 10 ⁻⁶	7,5 · 10 ⁻³	145 · 10 ⁻⁶
kPa	103	1	10	0,01	10,0197 · 10 ⁻³	102	0,102	7,5	0,145
mbar	100	0,1	1	10 ⁻³	1,0197 · 10 ⁻³	10,2	10,2 · 10 ⁻³	0,75	0,0145
bar	10 ⁵	100	1030	1	1,0197	10,2 · 10 ³	10,2	750	14,5038
kp/cm ²	98,0665 · 10 ³	98,0665	980,665	0,980665	1	10 ⁵	10	735,559	14,2233
mm H ₂ O	9,807	9,807 · 10 ⁻³	0,09807	9,807 · 10 ⁻⁵	0,1 · 10 ⁻³	1	10 ⁻³	0,0736	1,422 · 10 ⁻³
m H ₂ O	9,807 · 10 ³	9,807	98,07	98,07 · 10 ⁻³	0,1	103	1	73,58	1,42
mm Hg	133,3	0,1333	1,33	1,33 · 10 ⁻³	1,359 · 10 ⁻³	13,59	13,59 · 10 ⁻³	1	19,34 · 10 ⁻³
PSI	6,8948 · 10 ³	6,8948	68,948	0,068948	0,07030696	703,6	0,7036	51,717	1

ENERGÍA (SI: J=N · m)							
	J	kJ	kcal	termia	kW·h	BTU	TEP
J	1	10 ⁻³	0,23885 · 10 ⁻³	0,23885 · 10 ⁻⁶	0,2778 · 10 ⁻⁶	0,948 · 10 ⁻³	23,88 · 10 ⁻¹²
kJ	10 ³	1	0,2388	0,2388 · 10 ⁻³	0,2778 · 10 ⁻³	0,948	23,88 · 10 ⁻⁹
kcal	4,1868 · 10 ³	4,1868	1	10 ⁻³	1,163 · 10 ⁻³	3,9683	10 ⁻⁷
termia	4,1868 · 10 ⁶	4,1868 · 10 ³	10 ³	1	1,163	3,9683 · 10 ³	10 ⁻⁴
kW·h	3,6 · 10 ⁶	3,6 · 10 ³	859,85	0,85985	1	3,41276 · 10 ³	85,98 · 10 ⁻⁶
BTU	1,055056 · 10 ³	1,055056	0,25194	0,25194 · 10 ⁻³	0,2931 · 10 ⁻³	1	25,2 · 10 ⁻⁹
TEP	41,868 · 10 ⁹	41,868 · 10 ⁶	10 ⁷	10 ⁴	11,63 · 10 ³	39,68 · 10 ⁶	1

POTENCIA (SI: W=J/s)								
	W	kW	kcal/h	CV	HP	BTU/min	BTU/h	ton
W	1	10 ⁻³	0,85985	1,3596 · 10 ⁻³	1,341 · 10 ⁻³	0,05688	3,413	0,284 · 10 ⁻³
kW	10 ³	1	859,85	1,3596	1,341	56,88	3,4128 · 10 ³	0,2843
kcal/h	1,1628	1,1628 · 10 ⁻³	1	1,58 · 10 ⁻³	1,56 · 10 ⁻³	66,17 · 10 ⁻³	3,97	0,3306 · 10 ⁻³
CV	735,5	0,7355	632,52	1	0,98632	41,881	2,510 · 10 ³	0,209
HP	745,7	0,7457	641,3	1,01387	1	42,462	2,545 · 10 ³	0,212
BTU/min	17,606	17,606 · 10 ⁻³	15,3	0,0239	0,02358	1	60	5 · 10 ⁻³
BTU/h	0,2931	0,293 · 10 ⁻³	0,252	0,398 · 10 ⁻³	0,393 · 10 ⁻³	16,67 · 10 ⁻³	1	83,333 · 10 ⁻⁶
ton	3,517 · 10 ³	3,517	3,025 · 10 ³	4,782	4,716	200	12 · 10 ³	1

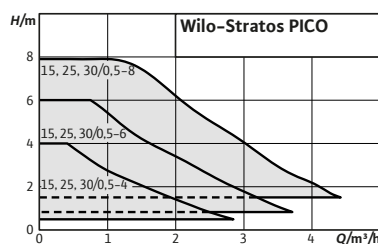

Designación

Ejemplo: **Wilo-Stratos PICO 25/0,5-4 -130**

- Stratos PICO** Serie
- 25/** Diámetro de conexión (mm)
- 0,5-4** Rango de presión diferencial (m)
- 130** Longitud del cuerpo hidráulico (mm)
- BT** Versión que incluye módulo Wilo Smart Connect BT
- N** Carcasa de la bomba en acero inoxidable para aplicaciones de suelo radiante

Accesorios **Página**
 Racores 272
 Kits de adaptación para tuberías 275

Wilo-Stratos PICO



Tipo

Bomba circuladora de rotor húmedo con conexión roscada, motor EC resistente al bloqueo y regulación electrónica de la velocidad integrada

Aplicación

Todos los sistemas de calefacción por agua caliente, aplicaciones de climatización y circuitos cerrados de refrigeración

Suministro

- Bomba
- Aislamiento térmico
- Conector Wilo
- Juntas
- Instrucciones de instalación y funcionamiento

Indicación

El certificado TÜV SÜD se puede consultar en www.wilo.com/legal

Características especiales/ventajas del producto

- Aplicación en instalaciones de calefacción, climatización y refrigeración de -10 °C hasta +110 °C
- Fácil de operar gracias al asistente de configuración, la gran pantalla y la tecnología de botón verde
- Máxima eficiencia energética a través de la combinación de tecnología de motor EC, Dynamic Adapt plus y opciones de ajuste más precisas
- Opcional: Operación con dispositivos móviles a través de Bluetooth con el módulo Wilo-Smart Connect BT
- Alta fiabilidad gracias a las rutinas de autoprotección, tales como la protección automática de funcionamiento en seco y reinicio automático
- Visualización en pantalla de los valores actuales de caudal, presión diferencial y consumo de potencia y también de los kWh acumulados
- Instalación eléctrica sencilla gracias al Conector Wilo

Grupo de producto: PG1

Modelo	Conexión de tubería	IEE	Longitud	Presión nominal	Alimentación eléctrica	Peso bruto	Ref.		
	Rp		mm	PN bar		kg			EUR
Stratos PICO 15/0,5-4	½	≤ 0,18	130	10	1~230 V, 50/60 Hz	1,9	4244390	S	564,-
Stratos PICO 15/0,5-6	½	≤ 0,18	130	10	1~230 V, 50/60 Hz	1,9	4244391	S	636,-
Stratos PICO 15/0,5-8	½	≤ 0,23	130	10	1~230 V, 50/60 Hz	2,1	4244392	S	782,-
Stratos PICO 25/0,5-4	1	≤ 0,18	180	10	1~230 V, 50/60 Hz	2,2	4244393	S	563,-

El índice de referencia de los circuladores más eficientes es IEE ≤ 0,20.

☞ = S - en stock; A - aprox 2 semanas; B - aprox 3 semanas; C - aprox 4 semanas; D - bajo consulta
 Reservado el derecho a introducir modificaciones, para mayor información técnica consulten nuestros catálogos.

Grupo de producto: PG1

Wilo-Stratos PICO										
Modelo	Conexión de tubería	IEE	Longitud	Presión nominal	Alimentación eléctrica	Peso bruto	Ref.			
	Rp		mm	PN bar		kg				EUR
Stratos PICO 25/0,5-4-130	1	≤ 0,18	130	10	1~230 V, 50/60 Hz	2	4244394	S		563,-
Stratos PICO 25/0,5-4 BT	1	≤ 0,18	180	10	1~230 V, 50/60 Hz	2,2	4244403	S		708,-
Stratos PICO 25/0,5-6	1	≤ 0,18	180	10	1~230 V, 50/60 Hz	2,2	4244395	S		636,-
Stratos PICO 25/0,5-6-130	1	≤ 0,18	130	10	1~230 V, 50/60 Hz	2	4244396	S		636,-
Stratos PICO 25/0,5-6-N	1	≤ 0,18	180	10	1~230 V, 50/60 Hz	1,9	4244402	S		821,-
Stratos PICO 25/0,5-6 BT	1	≤ 0,18	180	10	1~230 V, 50/60 Hz	2,2	4244404	S		782,-
Stratos PICO 25/0,5-8	1	≤ 0,23	180	10	1~230 V, 50/60 Hz	2,4	4244397	S		942,-
Stratos PICO 25/0,5-8-130	1	≤ 0,23	130	10	1~230 V, 50/60 Hz	2,2	4244398	S		942,-
Stratos PICO 30/0,5-4	1¼	≤ 0,18	180	10	1~230 V, 50/60 Hz	2,3	4244399	S		627,-
Stratos PICO 30/0,5-6	1¼	≤ 0,18	180	10	1~230 V, 50/60 Hz	2,3	4244400	S		688,-
Stratos PICO 30/0,5-8	1¼	≤ 0,23	180	10	1~230 V, 50/60 Hz	2,5	4244401	S		1.098,-

El índice de referencia de los circuladores más eficientes es IEE ≤ 0,20.

Accesorios				
Tipo	Descripción	Ref.	Grupo de producto	EUR
Módulo Smart Connect BT	Interfaz Bluetooth entre la aplicación Wilo-Assistant y la bomba para poder configurarla, leer datos o crear informes de puesta en marcha utilizando la función Smart Connect	4239241	S PG14	146,-
Conector angular	Conector angular, acodado hacia la izquierda, con cable de conexión sobremoldeado de 2 m	4150229	S PG14	55,-
Conector de Wilo + cable de alimentación	Conector de Wilo con cable de conexión de 2 m y enchufe con toma de tierra	4200870	S PG14	63,-

Curvas

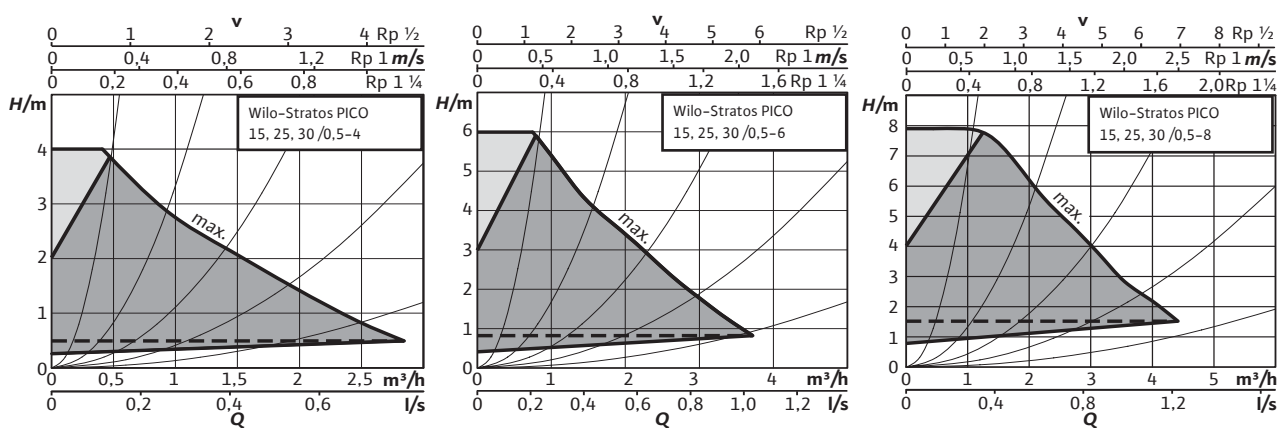

☑ = S - en stock; A - aprox 2 semanas; B - aprox 3 semanas; C - aprox 4 semanas; D - bajo consulta
Reservado el derecho a introducir modificaciones, para mayor información técnica consulten nuestros catálogos.

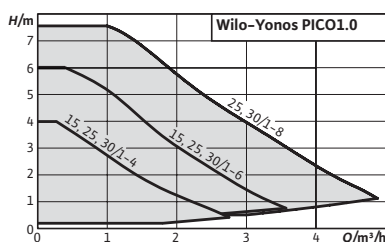

Accesorios

Accesorio	Página
Racores	272
Kits de adaptación para tuberías	275
Coquillas termoaislantes	280

Designación

Ejemplo: **Wilo-Yonos PICO1.0 25/1-4 -130**
Yonos PICO1.0 Serie
25/ Diámetro de conexión (mm)
1-4 Rango de presión diferencial (m)
-130 Longitud del cuerpo hidráulico (mm)

Wilo-Yonos PICO1.0



Tipo

Bomba circuladora de rotor húmedo con conexión roscada, motor EC resistente al bloqueo y regulación electrónica de la velocidad integrada

Aplicación

Todos los sistemas de calefacción por agua caliente, aplicaciones de climatización y circuitos cerrados de refrigeración

Suministro

- Bomba
- Conector Wilo
- Juntas para los modelos roscados
- Instrucciones de instalación y funcionamiento

Características especiales/ventajas del producto

- Máxima comodidad de manejo gracias a la tecnología de botón verde con nuevos ajustes inteligentes, a la interfaz de usuario intuitiva y a las nuevas funciones
- Aplicación en instalaciones de calefacción, climatización y refrigeración de -10 °C hasta +95 °C
- Eficiencia energética optimizada gracias a la tecnología del motor EC
- Indicador LED para el ajuste del valor de consigna en incrementos de 0,1 m y para la indicación del consumo actual
- Instalación rápida y sencilla, y reposición sin problemas gracias a la nueva construcción optimizada
- Mantenimiento más fácil y mayor fiabilidad debido al desbloqueo automático, y a la función de purga de la bomba
- Máxima seguridad de funcionamiento y manejo gracias a su tecnología probada

Grupo de producto: PG1

Wilo-Yonos PICO									
Modelo	Conexión de tubería	IEE	Longitud	Presión nominal	Alimentación eléctrica	Peso bruto	Ref.	Ref.	
								R_p	mm
Yonos PICO1,0 15/1-4	½	≤ 0,20	130	10	1~230 V, 50/60 Hz	1,8	4248080	S	471,-
Yonos PICO1,0 15/1-6	½	≤ 0,20	130	10	1~230 V, 50/60 Hz	1,8	4248081	S	573,-
Yonos PICO1,0 25/1-4	1	≤ 0,20	180	10	1~230 V, 50/60 Hz	2	4248082	S	471,-
Yonos PICO1,0 25/1-4-130	1	≤ 0,20	130	10	1~230 V, 50/60 Hz	1,9	4248083	S	458,-
Yonos PICO1,0 25/1-6	1	≤ 0,20	180	10	1~230 V, 50/60 Hz	2	4248084	S	573,-
Yonos PICO1,0 25/1-6-130	1	≤ 0,20	130	10	1~230 V, 50/60 Hz	1,9	4248085	S	573,-
Yonos PICO1,0 25/1-8	1	≤ 0,23	180	10	1~230 V, 50/60 Hz	2,2	4248086	S	816,-
Yonos PICO1,0 25/1-8-130	1	≤ 0,23	130	10	1~230 V, 50/60 Hz	2,1	4248087	S	816,-
Yonos PICO1,0 30/1-4	¾	≤ 0,20	180	10	1~230 V, 50/60 Hz	2,2	4248088	S	541,-
Yonos PICO1,0 30/1-6	¾	≤ 0,20	180	10	1~230 V, 50/60 Hz	2,2	4248089	S	631,-
Yonos PICO1,0 30/1-8	¾	≤ 0,23	180	10	1~230 V, 50/60 Hz	2,4	4248091	S	816,-
Yonos PICO1,0 40/1-8	-	≤ 0,20	220	6	1~230 V, 50/60 Hz	4,7	4248093	S	1.013,-

El índice de referencia de los circuladores más eficientes es IEE ≤ 0,20,

Accesorios				
Tipo	Descripción	Ref.	Grupo de producto	
				EUR
Conector angular	Conector angular, acodado hacia la izquierda, con cable de conexión sobremoldeado de 2 m	4150229	S	PG14 55,-
Conector de Wilo + cable de alimentación	Conector de Wilo con cable de conexión de 2 m y enchufe de toma de tierra	4200870	S	PG14 63,-

Curvas

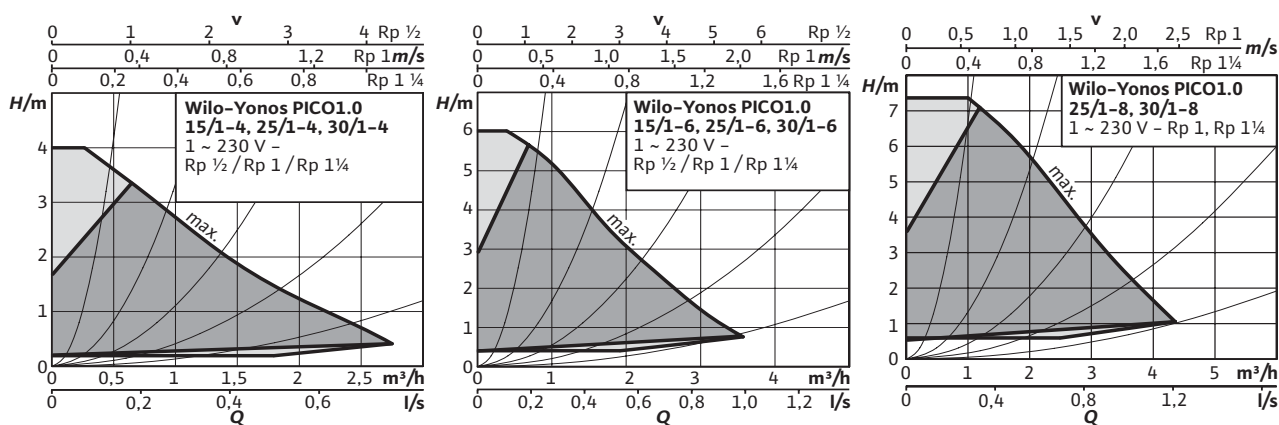

= S - en stock; A - aprox 2 semanas; B - aprox 3 semanas; C - aprox 4 semanas; D - bajo consulta
Reservado el derecho a introducir modificaciones, para mayor información técnica consulten nuestros catálogos.

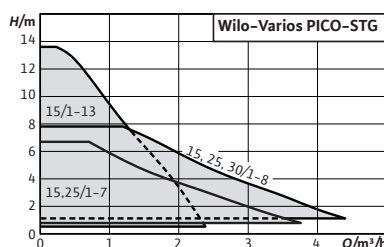

Accesorios

Racores	272
Kits de adaptación para tuberías	275
Coquillas termoaislantes	280

Página

Designación

Ejemplo:	Wilo-Varios PICO-STG 25/1-7 -130
Varios PICO-STG	Serie
25/	Diámetro de conexión (mm)
1-7	Rango de presión diferencial (m)
-130	Longitud del cuerpo hidráulico (mm)

Wilo-Varios PICO-STG



Tipo

Bomba circuladora de rotor húmedo con conexión roscada, motor EC resistente al bloqueo y regulación electrónica de la velocidad integrada

Aplicación

Todos los sistemas de calefacción por agua caliente, aplicaciones de climatización y circuitos cerrados de refrigeración, circuitos primarios de instalaciones solares y geotermia

Suministro

- Bomba
- Cable con conector de 3 polos para bomba en un extremo y conexión para conector Wilo en el otro extremo
- Conector Wilo
- Juntas
- Instrucciones de instalación y funcionamiento
- El asistente para la sincronización está disponible en la App de Wilo (Android e iOS) y en <http://app.wilo.com/es/SyncFunctionWebApp.aspx>

Características especiales/ventajas del producto

- La solución de reposición más compatible para todas las aplicaciones, incluyendo solar y geotermia, gracias a su construcción compacta, los nuevos modos de regulación (como iPWM) y la nueva función de sincronización
- Comodidad de manejo máxima gracias a los indicadores LED y a la tecnología de botón verde que incluye un botón para el modo de regulación y otro para las curvas características preajustadas
- Instalación sencilla gracias a su construcción compacta, las conexiones eléctricas adaptables y las funciones de mantenimiento, como la purga
- Máxima seguridad de funcionamiento y manejo
- Aplicación en instalaciones de calefacción, climatización y refrigeración de -10 °C hasta +110 °C si la temperatura ambiente es máx. 25°C, y hasta 95°C si la temperatura ambiente máx. es 40°C

Indicación

Los modelos de 13 m no incluyen el modo de control PWM1

Para la conexión PWM es necesario adquirir el cable correspondiente

Grupo de producto: PG1

Modelo	Conexión de tubería	IEE	Longitud	Presión nominal	Alimentación eléctrica	Peso bruto	Ref.		
	Rp "		mm	PN bar		kg			EUR
Varios PICO-STG 15/1-7	½	≤ 0,20	130	10	1~230 V, 50/60 Hz	1,5	4215540	S	824,-
Varios PICO-STG 15/1-8	½	≤ 0,23	130	10	1~230 V, 50/60 Hz	2	4232742	S	839,-
Varios PICO-STG 15/1-13	½	≤ 0,23	130	10	1~230 V, 50/60 Hz	2	4232746	S	853,-
Varios PICO-STG 15/1-13-180	½	≤ 0,23	180	10	1~230 V, 50/60 Hz	2,1	4232747	S	875,-

El índice de referencia de los circuladores más eficientes es IEE ≤ 0,20.

Grupo de producto: PG1

Wilo-Varios PICO-STG									
Modelo	Conexión de tubería	Clase IEE	Longitud	Presión nominal	Alimentación eléctrica	Peso bruto	Ref.		
	R_p "		mm	PN bar		kg			EUR
Varios PICO-STG 25/1-7	1	≤ 0,20	180	10	1~230 V, 50/60 Hz	2,1	4215542	S	824,-
Varios PICO-STG 25/1-7-130	1	≤ 0,20	130	10	1~230 V, 50/60 Hz	1,6	4215541	S	824,-
Varios PICO-STG 25/1-8	1	≤ 0,23	180	10	1~230 V, 50/60 Hz	2,2	4232743	S	839,-
Varios PICO-STG 25/1-8-130	1	≤ 0,23	130	10	1~230 V, 50/60 Hz	2,1	4232744	S	839,-
Varios PICO-STG 30/1-8	1¼	≤ 0,23	180	10	1~230 V, 50/60 Hz	2,4	4232745	S	839,-

El índice de referencia de los circuladores más eficientes es IEE ≤ 0,20.

Accesorios					
Tipo	Descripción	Ref.		Grupo de producto	EUR
					EUR
Cable de señal iPWM	Cable bidireccional iPWM de 1 metro de longitud	4222049	S	PG14	41,-
Conector angular	Conector angular, acodado hacia la izquierda, con cable de conexión sobremoldeado de 2 m	4150229	S	PG14	55,-
Conector de Wilo + cable de red	Conector de Wilo con cable de conexión de 2 m y enchufe de toma de tierra	4200870	S	PG14	63,-
Convertidor de señales PSW	El convertidor de señales PSW ofrece la posibilidad de conectar bombas de alta eficiencia con entrada PWM o 0-10V a un regulador sin salida PWM o 0-10V para controlar su velocidad. Así, cuando se sustituye una bomba asíncrona que, por ejemplo, esté controlada por una centralita de solar con TRIACS, el control de alta velocidad podrá hacerse utilizando este accesorio sin reemplazar la centralita	2830317	S	PG14	272,-

Curvas

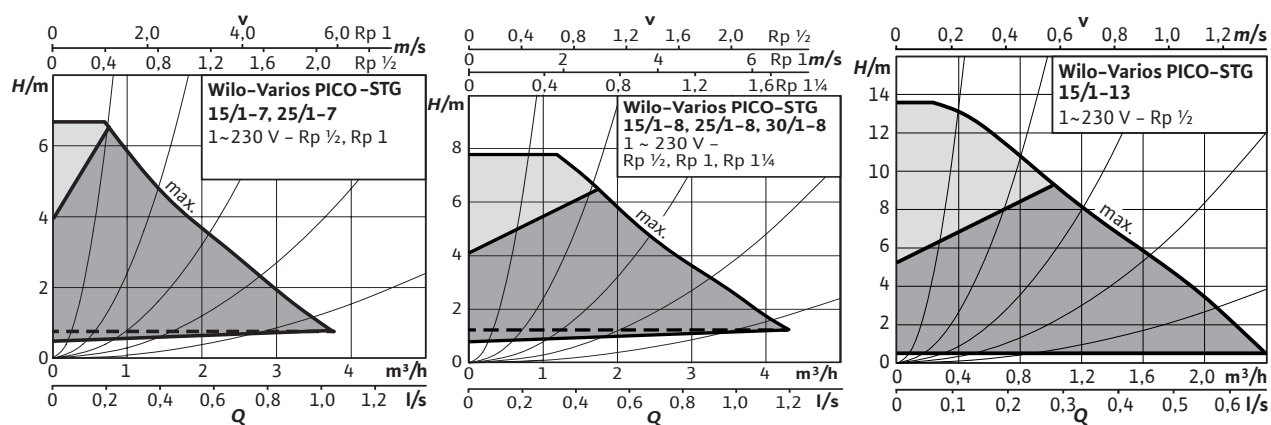

☑ = S - en stock; A - aprox 2 semanas; B - aprox 3 semanas; C - aprox 4 semanas; D - bajo consulta
Reservado el derecho a introducir modificaciones, para mayor información técnica consulten nuestros catálogos.

Calentamiento, climatización y refrigeración

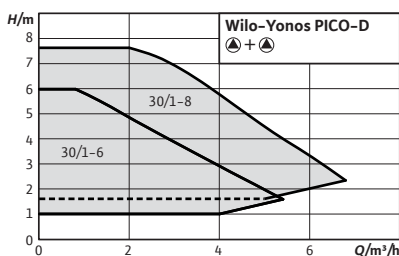

Accesorios

Racores
Kits de adaptación para tuberías

Página

272
275

Designación

Ejemplo: **Wilo-Yonos PICO-D 30/1-6**
Yonos PICO Serie
-D Bomba doble
30/ Diámetro de conexión (mm)
1-6 Rango de presión diferencial (m)

Wilo-Yonos PICO-D



Tipo

Bomba circuladora doble de rotor húmedo de conexión roscada, motor EC resistente al bloqueo y regulación electrónica de la velocidad integrada

Aplicación

Todos los sistemas de calefacción por agua caliente, aplicaciones de climatización y circuitos cerrados de refrigeración

Suministro

- Bomba
- Conector Wilo
- Juntas
- Instrucciones de instalación y funcionamiento

Características especiales/ventajas del producto

- Indicador LED para el ajuste del valor de consigna en incrementos de 0,1 m y para la indicación del caudal y consumo actuales
- Función especial de purga de la bomba por cada cabezal
- Bomba doble para funcionamiento individual ($\Delta p-c$ y $\Delta p-v$) o funcionamiento en paralelo ($\Delta p-c$)
- Aplicación en instalaciones de calefacción, climatización y refrigeración de $-10\text{ }^{\circ}\text{C}$ hasta $+95\text{ }^{\circ}\text{C}$
- Eficiencia energética optimizada gracias a la tecnología del motor EC

Grupo de producto: PG1

Wilo-Yonos PICO-D									
Modelo	Conexión de tubería	Clase IEE	Longitud	Presión nominal	Alimentación eléctrica	Peso bruto	Ref.		
	R_p		mm	PN bar		kg			EUR
Yonos PICO-D 30/1-6	1½"	≤ 0,20	180	6	1~230 V, 50/60 Hz	5,2	4230948	S	1.260,-
Yonos PICO-D 30/1-8	1½"	≤ 0,23	180	6	1~230 V, 50/60 Hz	5,3	4230949	S	1.630,-

El índice de referencia de los circuladores más eficientes es IEE ≤ 0,20.

Accesorios					
Tipo	Descripción	Ref.	Grupo de producto		
					EUR
Conector angular	Conector angular, acodado hacia la izquierda, con cable de conexión sobremoldeado de 2 m	4150229	S	PG14	55,-
Conector de Wilo + cable de alimentación	Conector de Wilo con cable de conexión de 2 m y enchufe de toma de tierra	4200870	S	PG14	63,-

= S - en stock; A - aprox 2 semanas; B - aprox 3 semanas; C - aprox 4 semanas; D - bajo consulta
 Reservado el derecho a introducir modificaciones, para mayor información técnica consulten nuestros catálogos.



Disponible hasta final de existencias

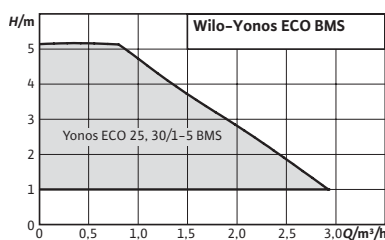

Accesorios	Página
Racores	272
Kits de adaptación para tuberías	275

Designación

Ejemplo:	Wiló-Yonos ECO 25/1-5 BMS
Yonos ECO	Serie
25/	Diámetro de conexión (mm)
1-5	Rango de presión diferencial (m)
BMS	Ejecución para comunicación con sistema de gestión GTC

Wiló-Yonos ECO...-BMS



Tipo

Bomba circuladora de rotor húmedo con conexión roscada, motor de conmutación electrónica con adaptación automática de la velocidad

Aplicación

Todos los sistemas de calefacción por agua caliente, instalaciones de climatización y circuitos cerrados de refrigeración

Suministro

- Bomba
- Aislamiento térmico
- Conector Wilo
- Cable de control
- Juntas
- Instrucciones de instalación y funcionamiento

Características especiales/ventajas del producto

- Contacto de indicación general de avería (SSM) libre de tensión para la conexión a las unidades de vigilancia externas (p. ej. gestión técnica centralizada) y la entrada de control 0-10 V
- Cable de control (4 hilos, 1,5 m) para la conexión a SSM y 0-10 V
- Conector Wilo
- Aislamiento térmico de serie
- Carcasa de la bomba con revestimiento por catáforesis (KTL) para evitar la corrosión por formación de agua de condensación
- Aplicación en instalaciones de calefacción, climatización y refrigeración de -10 °C hasta +110 °C

Grupo de producto: PG2

Modelo	Conexión de tubería	IEE	Longitud	Presión nominal	Alimentación eléctrica	Peso bruto	Ref.		
	Rp "		mm	PN bar		kg			EUR
Yonos ECO 25/1-5 BMS	1	≤ 0,20	180	10	1~230 V, 50/60 Hz	3	2150700	S	1.025,-
Yonos ECO 30/1-5 BMS	1¼	≤ 0,20	180	10	1~230 V, 50/60 Hz	3	2150701	S	1.039,-

El índice de referencia de los circuladores más eficientes es IEE ≤ 0,20.

Accesorios

Tipo	Descripción	Ref.	Grupo de producto	
				EUR
Conector angular	Conector angular, acodado hacia la izquierda, con cable de conexión sobremoldeado de 2 m	4150229	S PG14	55,-
Conector de Wilo + cable de alimentación	Conector de Wilo con cable de conexión de 2 m y enchufe de toma de tierra	4200870	S PG14	63,-

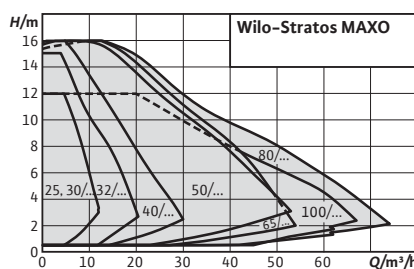

Designación

Ejemplo: **Wilo-Stratos MAXO 80/0,5-16-R7**
Stratos MAXO Serie
80/ Diámetro de conexión (mm)
0,5-16 Rango de presión diferencial (m)
-R7 Sin sensor de temperatura integrado

Accesorios

Racores	272
Contrabridas	274
Kits de adaptación para tuberías	275
Módulos CIF	300
Climaform	280

Página

Wilo-Stratos MAXO



Tipo

Bomba circuladora *Smart* de rotor húmedo con conexión roscada o embreada, motor de conmutación electrónica con adaptación automática de la velocidad, para alimentación monofásica

Aplicación

Todos los sistemas de calefacción por agua caliente, instalaciones de climatización, circuitos cerrados de refrigeración y sistemas de recirculación industriales

Suministro

- Bomba
- Conector Wilo
- 2 prensaestopas M16 x 1.5
- Arandelas para los tornillos de brida (para diámetros de conexión nominal DN 32 - DN 65)
- Juntas para conexión roscada
- Aislamiento térmico
- Instrucciones de instalación y funcionamiento

Opciones

- Versiones especiales para presión de trabajo PN 16
- Versiones especiales P1: libres de sustancias que afecten a los procesos de pintura

Características especiales/ventajas del producto

- Manejo intuitivo mediante el ajuste guiado según tipo de aplicación, gracias a la Guía de Configuración con ayuda contextual, combinado con la nueva pantalla y el botón de ajuste con la tecnología de botón verde
- Máxima eficiencia energética gracias a la combinación de funciones de ahorro energético optimizadas e innovadoras (por ejemplo No-Flow Stop).
- Posibilidad de establecer límites de caudal mínimo o máximo con la opción QLimit
- Eficiencia óptima del sistema gracias a nuevos modos de regulación inteligentes e innovadores, como el Dynamic Adapt plus, Multi-Flow Adaptation, T-const., ΔT-const., o Δp-v con curva de control configurable
- Lo más avanzado en interfaces de comunicación, p.ej. Bluetooth para conexión a dispositivos móviles, y posibilidad de comunicación directa entre bombas mediante Wilo Net (bus cableado), para el modo de operación Multi-Flow adaptation. Máxima comodidad en la instalación eléctrica gracias a una caja de bornes espaciosa y bien distribuida y al conector Wilo optimizado
- Sonda de temperatura integrada excepto en versiones R7

Grupo de producto: PG17

Wilo-Stratos MAXO con conexión roscada sin sensor de temperatura

Modelo	Conexión de tubería	IEE	Longitud	Presión nominal	Peso bruto	Ref.	🚚	EUR
	Rp "		mm	PN bar	kg			
Stratos MAXO 25/0,5-4 PN10-R7	1	≤ 0,18	180	10	8,3	2217892	S	1.139,-
Stratos MAXO 25/0,5-6 PN10-R7	1	≤ 0,18	180	10	8,3	2217893	S	1.430,-
Stratos MAXO 25/0,5-8 PN10-R7	1	≤ 0,19	180	10	8,3	2217894	S	1.606,-
Stratos MAXO 25/0,5-10 PN10-R7	1	≤ 0,19	180	10	8,6	2217895	S	1.753,-
Stratos MAXO 25/0,5-12 PN10-R7	1	≤ 0,19	180	10	8,6	2217896	S	2.189,-
Stratos MAXO 30/0,5-4 PN10-R7	1¼	≤ 0,18	180	10	8,3	2217897	S	1.365,-
Stratos MAXO 30/0,5-6 PN10-R7	1¼	≤ 0,18	180	10	8,3	2217898	S	1.547,-
Stratos MAXO 30/0,5-8 PN10-R7	1¼	≤ 0,19	180	10	8,3	2217899	S	1.737,-
Stratos MAXO 30/0,5-10 PN10-R7	1¼	≤ 0,19	180	10	8,6	2217900	S	1.902,-
Stratos MAXO 30/0,5-12 PN10-R7	1¼	≤ 0,19	180	10	8,6	2217901	S	2.497,-
Stratos MAXO 30/0,5-14 PN10-R7	1¼	≤ 0,19	180	10	8,6	2217902	S	2.888,-

La referencia para los circuladores más eficientes es EEI ≤ 0.20

Grupo de producto: PG17

Wilo-Stratos MAXO con conexión embreada sin sensor de temperatura

Modelo	Diámetro nominal	IEE	Longitud	Presión nominal	Peso bruto	Ref.	🚚	EUR
			mm	PN bar	kg			
Stratos MAXO 32/0,5-8 PN6/10-R7	DN 32	≤ 0,18	220	10	14,2	2217945	S	1.779,-
Stratos MAXO 32/0,5-10 PN6/10-R7	DN 32	≤ 0,18	220	10	14,5	2217946	S	1.989,-
Stratos MAXO 32/0,5-12 PN6/10-R7	DN 32	≤ 0,18	220	10	14,5	2217947	S	2.810,-
Stratos MAXO 32/0,5-16 PN6/10-R7	DN 32	≤ 0,17	220	10	18,8	2217948	S	3.175,-
Stratos MAXO 40/0,5-4 PN6/10-R7	DN 40	≤ 0,19	220	10	14,8	2217949	S	1.880,-
Stratos MAXO 40/0,5-8 PN6/10-R7	DN 40	≤ 0,19	220	10	15,1	2217950	S	2.914,-
Stratos MAXO 40/0,5-10 PN6/10-R7	DN 40	≤ 0,19	220	10	15,1	2222240	S	3.021,-
Stratos MAXO 40/0,5-12 PN6/10-R7	DN 40	≤ 0,17	250	10	19,9	2217951	S	3.505,-
Stratos MAXO 40/0,5-16 PN6/10-R7	DN 40	≤ 0,17	250	10	19,9	2217952	S	4.404,-
Stratos MAXO 50/0,5-6 PN6/10-R7	DN 50	≤ 0,18	240	10	17,2	2217953	S	3.330,-
Stratos MAXO 50/0,5-8 PN6/10-R7	DN 50	≤ 0,17	240	10	21,3	2217954	S	3.845,-
Stratos MAXO 50/0,5-9 PN6/10-R7	DN 50	≤ 0,17	280	10	22,2	2217955	S	4.356,-
Stratos MAXO 50/0,5-10 PN6/10-R7	DN 50	≤ 0,18	240	10	17,2	2222245	S	3.501,-
Stratos MAXO 50/0,5-12 PN6/10-R7	DN 50	≤ 0,17	280	10	22,2	2217956	S	4.655,-
Stratos MAXO 50/0,5-14 PN6/10-R7	DN 50	≤ 0,17	340	10	31,3	2217957	S	5.712,-
Stratos MAXO 50/0,5-16 PN6/10-R7	DN 50	≤ 0,17	340	10	32,4	2217958	S	6.357,-
Stratos MAXO 65/0,5-6 PN6/10-R7	DN 65	≤ 0,17	280	10	23,9	2217959	S	4.083,-
Stratos MAXO 65/0,5-9 PN6/10-R7	DN 65	≤ 0,17	280	10	23,9	2217960	S	4.727,-
Stratos MAXO 65/0,5-12 PN6/10-R7	DN 65	≤ 0,17	340	10	33,8	2217961	S	5.331,-
Stratos MAXO 65/0,5-16 PN6/10-R7	DN 65	≤ 0,17	340	10	34,9	2217962	S	6.502,-
Stratos MAXO 80/0,5-6 PN6-R7	DN 80	≤ 0,17	360	6	35,1	2217963	S	5.552,-
Stratos MAXO 80/0,5-6 PN10-R7	DN 80	≤ 0,17	360	10	35,1	2217964	S	5.881,-
Stratos MAXO 80/0,5-12 PN6-R7	DN 80	≤ 0,17	360	6	36,2	2217965	S	7.111,-
Stratos MAXO 80/0,5-12 PN10-R7	DN 80	≤ 0,17	360	10	36,2	2217966	S	7.477,-
Stratos MAXO 80/0,5-16 PN6-R7	DN 80	≤ 0,17	360	6	36,2	2217967	S	8.554,-
Stratos MAXO 80/0,5-16 PN10-R7	DN 80	≤ 0,17	360	10	36,2	2217968	S	8.920,-
Stratos MAXO 100/0,5-6 PN6-R7	DN 100	≤ 0,17	360	6	38,2	2217969	S	6.438,-
Stratos MAXO 100/0,5-6 PN10-R7	DN 100	≤ 0,17	360	10	38,2	2217970	S	6.803,-
Stratos MAXO 100/0,5-12 PN6-R7	DN 100	≤ 0,17	360	6	39,3	2217971	S	8.615,-
Stratos MAXO 100/0,5-12 PN10-R7	DN 100	≤ 0,17	360	10	39,3	2217972	S	8.981,-

La referencia para los circuladores más eficientes es EEI ≤ 0.20

🚚 = S - en stock; A - aprox 2 semanas; B - aprox 3 semanas; C - aprox 4 semanas; D - bajo consulta
Reservado el derecho a introducir modificaciones, para mayor información técnica consulten nuestros catálogos.

Calefacción, climatización y refrigeración

Grupo de producto: PG17

Wilo-Stratos MAXO con conexión roscada con sensor de temperatura								
	Conexión de tubería	IEE	Longitud	Presión nominal	Peso bruto	Ref.		
Modelo	Rp "		mm	PN bar	kg			EUR
Stratos MAXO 25/0,5-4	1	≤ 0,18	180	10	8,3	2164567	A	1.251,-
Stratos MAXO 25/0,5-6	1	≤ 0,18	180	10	8,3	2164568	A	1.539,-
Stratos MAXO 25/0,5-8	1	≤ 0,19	180	10	8,3	2164569	A	1.716,-
Stratos MAXO 25/0,5-10	1	≤ 0,19	180	10	8,6	2164570	A	1.863,-
Stratos MAXO 25/0,5-12	1	≤ 0,19	180	10	8,6	2164571	A	2.299,-
Stratos MAXO 30/0,5-4	1¼	≤ 0,18	180	10	8,3	2164572	B	1.475,-
Stratos MAXO 30/0,5-6	1¼	≤ 0,18	180	10	8,3	2164573	B	1.658,-
Stratos MAXO 30/0,5-8	1¼	≤ 0,19	180	10	8,3	2164574	A	1.846,-
Stratos MAXO 30/0,5-10	1¼	≤ 0,19	180	10	8,6	2164575	A	2.013,-
Stratos MAXO 30/0,5-12	1¼	≤ 0,19	180	10	8,6	2164576	A	2.607,-
Stratos MAXO 30/0,5-14	1¼	≤ 0,19	180	10	8,6	2164577	B	2.997,-

La referencia para los circuladores más eficientes es EEI ≤ 0,20

Grupo de producto: PG17

Wilo-Stratos MAXO con conexión embreada con sensor de temperatura								
	Diámetro nominal	IEE	Longitud	Presión nominal	Peso bruto	Ref.		
Modelo			mm	PN bar	kg			EUR
Stratos MAXO 32/0,5-8	DN 32	≤ 0,18	220	6/10	14,2	2164578	B	1.889,-
Stratos MAXO 32/0,5-10	DN 32	≤ 0,18	220	6/10	14,5	2164579	B	2.100,-
Stratos MAXO 32/0,5-12	DN 32	≤ 0,18	220	6/10	14,5	2164580	B	2.920,-
Stratos MAXO 32/0,5-16	DN 32	≤ 0,17	220	6/10	18,8	2164581	B	3.285,-
Stratos MAXO 40/0,5-4	DN 40	≤ 0,19	220	6/10	14,8	2164582	B	1.992,-
Stratos MAXO 40/0,5-8	DN 40	≤ 0,19	220	6/10	15,1	2164583	A	3.023,-
Stratos MAXO 40/0,5-10	DN 40	≤ 0,19	220	6/10	15,1	2222237	B	3.131,-
Stratos MAXO 40/0,5-12	DN 40	≤ 0,17	250	6/10	19,9	2164584	A	3.616,-
Stratos MAXO 40/0,5-16	DN 40	≤ 0,17	250	6/10	19,9	2164585	A	4.515,-
Stratos MAXO 50/0,5-6	DN 50	≤ 0,18	240	6/10	17,2	2164586	B	3.439,-
Stratos MAXO 50/0,5-8	DN 50	≤ 0,17	240	6/10	21,3	2164587	B	3.955,-
Stratos MAXO 50/0,5-9	DN 50	≤ 0,17	280	6/10	22,2	2164588	B	4.467,-
Stratos MAXO 50/0,5-10	DN 50	≤ 0,18	240	6/10	17,2	2222242	B	3.611,-
Stratos MAXO 50/0,5-12	DN 50	≤ 0,17	280	6/10	22,2	2164589	B	4.765,-
Stratos MAXO 50/0,5-14	DN 50	≤ 0,17	340	6/10	31,3	2164590	B	5.822,-
Stratos MAXO 50/0,5-16	DN 50	≤ 0,17	340	6/10	32,4	2164591	B	6.468,-
Stratos MAXO 65/0,5-6	DN 65	≤ 0,17	280	6/10	23,9	2164592	B	4.195,-
Stratos MAXO 65/0,5-9	DN 65	≤ 0,17	280	6/10	23,9	2164593	B	4.837,-
Stratos MAXO 65/0,5-12	DN 65	≤ 0,17	340	6/10	33,8	2164594	B	5.440,-
Stratos MAXO 65/0,5-16	DN 65	≤ 0,17	340	6/10	34,9	2164595	B	6.612,-
Stratos MAXO 80/0,5-6	DN 80	≤ 0,17	360	6	35,1	2164596	B	5.661,-
Stratos MAXO 80/0,5-6	DN 80	≤ 0,17	360	10	35,1	2164597	B	5.991,-
Stratos MAXO 80/0,5-12	DN 80	≤ 0,17	360	6	36,2	2164598	B	7.220,-
Stratos MAXO 80/0,5-12	DN 80	≤ 0,17	360	10	36,2	2164599	B	7.588,-
Stratos MAXO 80/0,5-16	DN 80	≤ 0,17	360	6	36,2	2164600	B	8.664,-
Stratos MAXO 80/0,5-16	DN 80	≤ 0,17	360	10	36,2	2164601	B	9.030,-
Stratos MAXO 100/0,5-6	DN 100	≤ 0,17	360	6	38,2	2164602	B	6.548,-
Stratos MAXO 100/0,5-6	DN 100	≤ 0,17	360	10	38,2	2164603	B	6.913,-

La referencia para los circuladores más eficientes es EEI ≤ 0,20

Grupo de producto: PG17

Wilo-Stratos MAXO con conexión embridada con sensor de temperatura

	Diámetro nominal	IEE	Longitud	Presión nominal	Peso bruto	Ref.		
Modelo			mm	PN bar	kg			EUR
Stratos MAXO 100/0,5-12	DN 100	≤ 0,17	360	6	39,3	2164604	B	8.726,-
Stratos MAXO 100/0,5-12	DN 100	≤ 0,17	360	10	39,3	2164605	B	9.091,-

La referencia para los circuladores más eficientes es EEI ≤ 0.20

Accesorios

Tipo	Descripción	Ref.		Grupo de producto	
					EUR
Sensor de temperatura PT 1000 AA	Sensor de temperatura PT 1000 (AA) para su instalación en una vaina de inmersión para uso con Stratos MAXO	2193422	S	PG14	41,-
Sensor de temperatura PT 1000 B	Sensor de temperatura Pt 1000 B para instalar en contacto con la superficie de la tubería para su uso con Stratos MAXO-Z	2193421	S	PG14	41,-
Vaina de inmersión G ½, 100mm	Vaina de inmersión con longitud de 100 mm, con rosca G 1/2" para alojamiento del sensor de temperatura Pt 1000 AA en tuberías DN65-DN100	2193424	S	PG14	36,-
Vaina de inmersión G ½, 45mm	Vaina de inmersión con longitud de 45 mm, con rosca G 1/2" para alojamiento del sensor de temperatura Pt 1000 AA en tuberías DN25-DN50	2193423	S	PG14	33,-
Wilo-Smart Gateway	Dispositivo REG para establecer comunicación entre productos Wilo con Wilo Net y la Wilo-Smart Cloud a través de internet. Permite monitorización y control remoto de productos conectados usando la función Wilo-Smart Connect en la Wilo Assistant App.	2197100	S	PG14	1.488,-
Sensor de temperatura	Sensor de temperatura para integrar en los modelos R7	2194058	S	PG15	113,-

Curvas

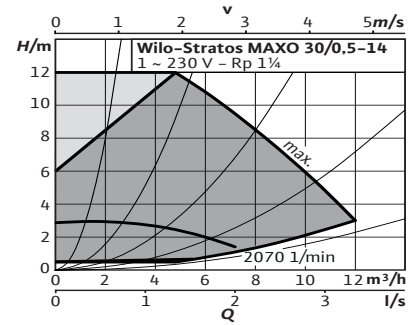
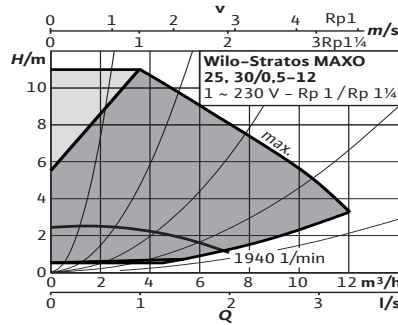
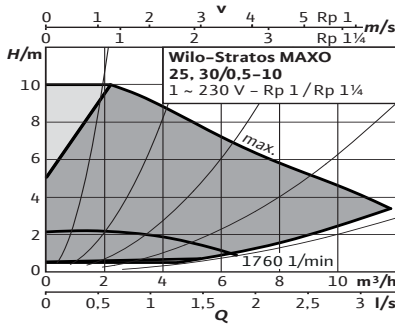
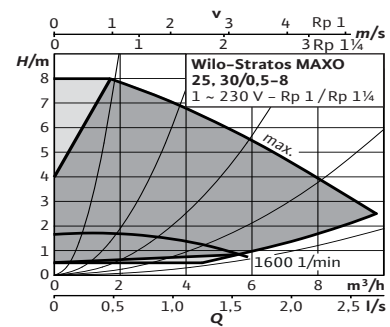
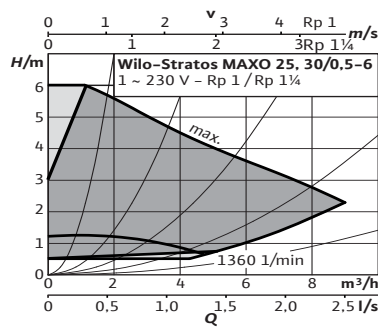
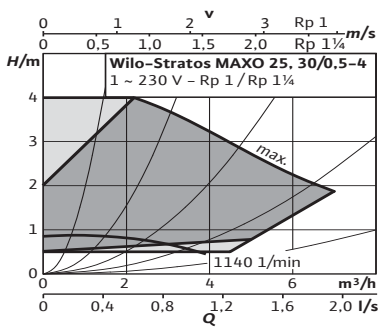

S - en stock; A - aprox 2 semanas; B - aprox 3 semanas; C - aprox 4 semanas; D - bajo consulta
Reservado el derecho a introducir modificaciones, para mayor información técnica consulten nuestros catálogos.

Curvas

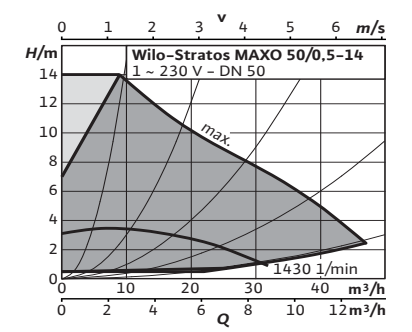
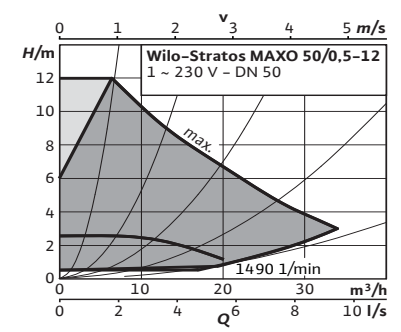
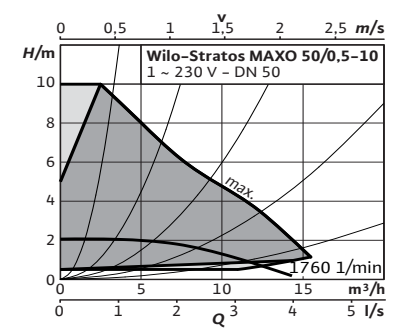
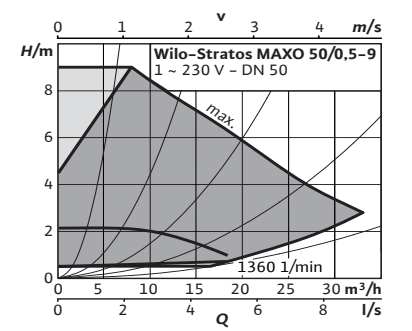
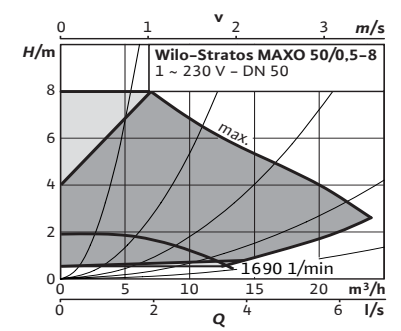
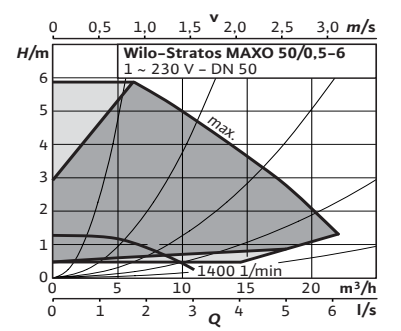
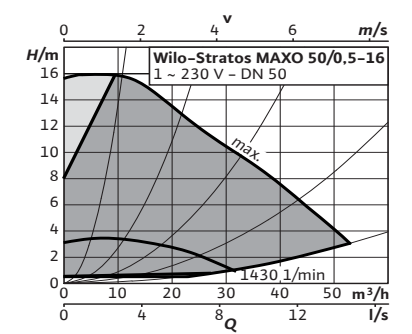
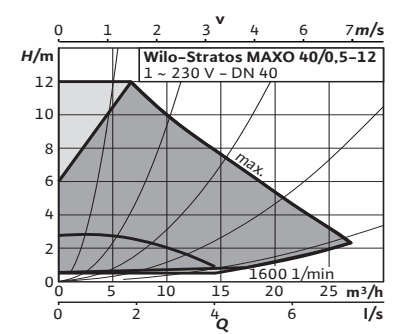
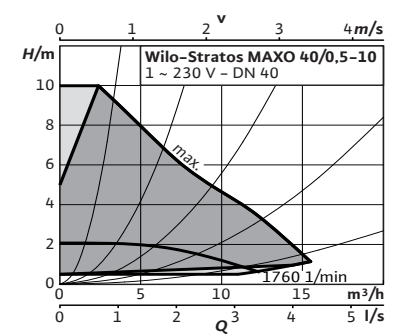
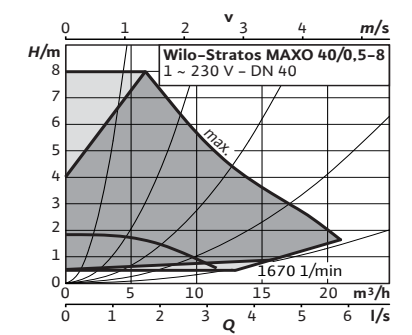
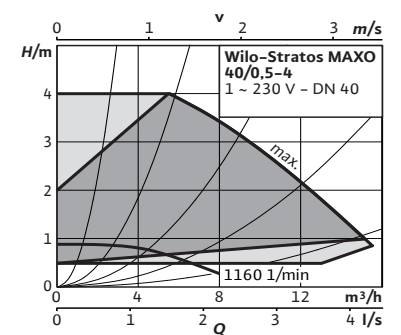
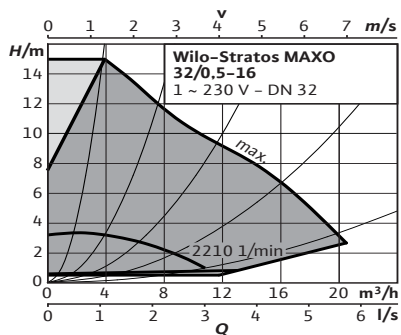
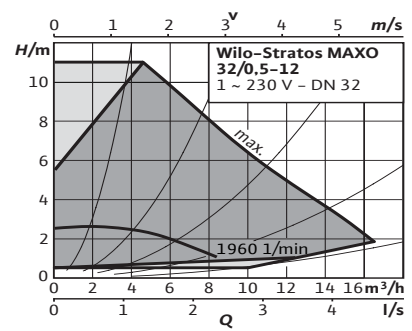
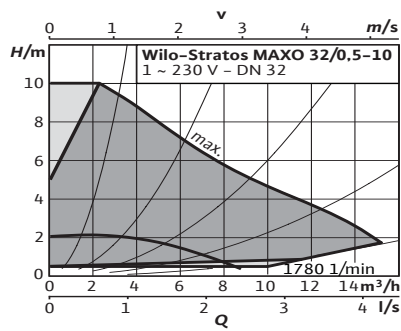
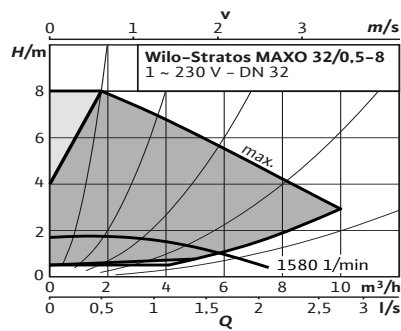

Curvas

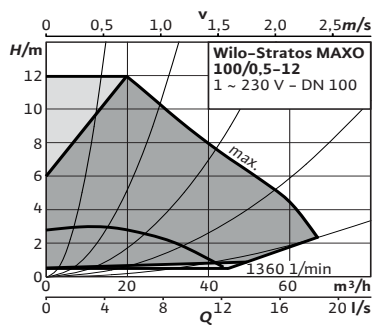
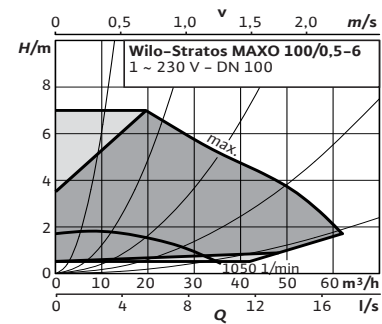
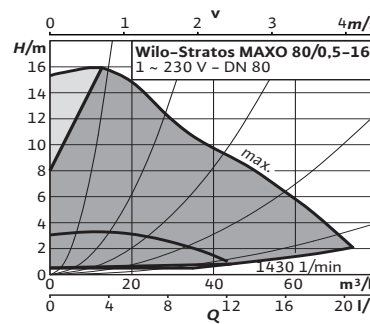
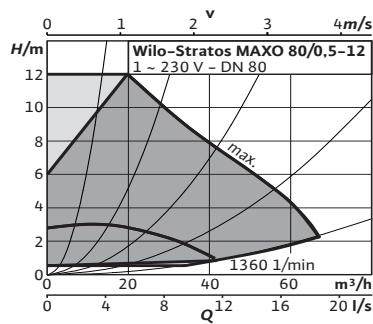
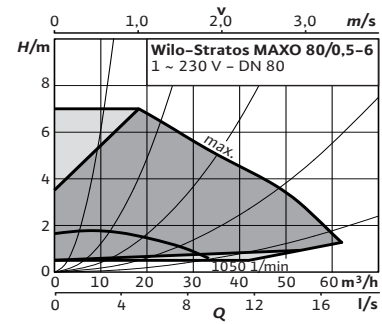
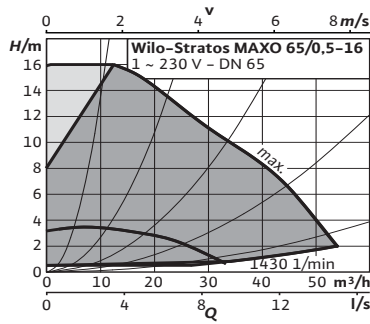
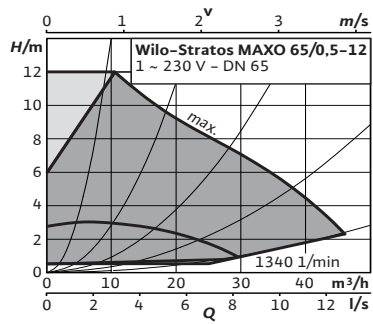
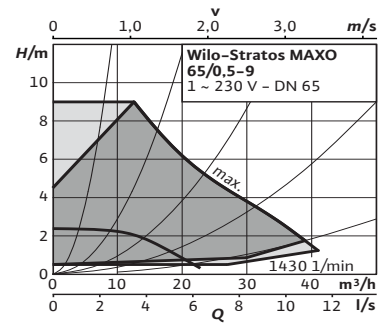
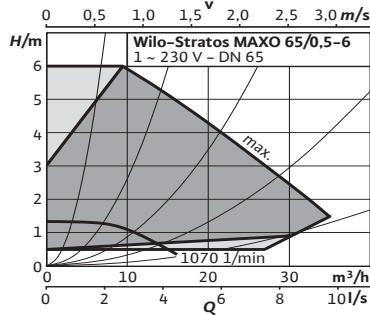
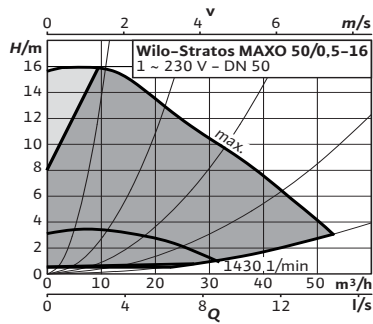

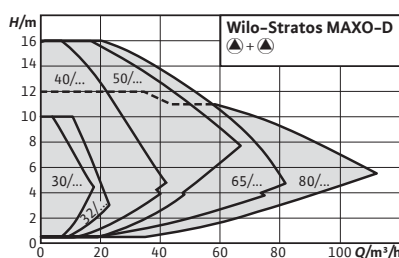

Designación

Ejemplo: **Wilo-Stratos MAXO-D 80/0,5-16-R7**
Stratos MAXO Serie
-D Bomba doble
80/ Diámetro de conexión (mm)
0,5-16 Rango de presión diferencial (m)
-R7 Sin sensores de temperatura integrado

Accesorios

Accesorio	Página
Racores	272
Contrabridas	274
Kits de adaptación para tuberías	275
Módulos CIF	300
Bridas ciegas	325

Wilo-Stratos MAXO-D



Tipo

Bomba circuladora *smart* doble de rotor húmedo con conexión roscada o embridada, motor de conmutación electrónica con adaptación automática de la velocidad para alimentación monofásica

Aplicación

Todos los sistemas de calefacción por agua caliente, instalaciones de climatización, circuitos cerrados de refrigeración y sistemas de recirculación industriales

Suministro

- Bomba
- 2 conectores Wilo optimizados
- 4 prensaestopas M16 x 1,5
- Arandelas para tornillos de brida (en diámetros nominales de conexión DN 32 - DN 65)
- Juntas para conexión roscada
- Instrucciones de instalación y funcionamiento

Opciones

- Versiones especiales para presión de trabajo PN 16

Características especiales/ventajas del producto

- Manejo intuitivo mediante el ajuste guiado según tipo de aplicación, gracias al Guía de Configuración con ayuda contextual, combinado con la nueva pantalla y el botón de ajuste con la tecnología de botón verde.
- Gestión de bomba doble integrada desde fábrica
- Máxima eficiencia energética gracias a la combinación de funciones de ahorro energético optimizadas e innovadoras (por ejemplo No-Flow Stop).
- Eficiencia óptima del sistema gracias a nuevos modos de regulación inteligentes e innovadores, como el Dynamic Adapt plus, Multi-Flow Adaptation, T-const., ΔT-const. o Δp-v con curva de control configurable, y gracias a la gestión optimizada de operación en carga punta.
- Lo más avanzado en interfaces de comunicación, p.ej. Bluetooth para conexión a dispositivos móviles, y posibilidad de comunicación directa entre bombas mediante Wilo Net (bus cableado), para el modo de operación Multi-Flow adaptation.
- Máxima comodidad en la instalación eléctrica gracias a una caja de bornes espaciosa y bien distribuida y al conector Wilo optimizado.

Grupo de producto: PG17

Wilo-Stratos MAXO-D con conexión roscada sin sensores de temperatura

Modelo	Conexión de tubería	IEE	Longitud	Presión nominal	Peso bruto	Ref.	
	Rp "		mm	PN bar	kg		EUR
Stratos MAXO-D 30/0,5-6-R7	1¼	≤ 0,19	180	10	20,6	2217903	S 3.178,-
Stratos MAXO-D 30/0,5-10-R7	1¼	≤ 0,19	180	10	21,2	2217904	S 3.783,-

La referencia para los circuladores más eficientes es EEI ≤ 0,20

Grupo de producto: PG17

Wilo-Stratos MAXO-D con conexión roscada con sensores de temperatura

Modelo	Conexión de tubería	IEE	Longitud	Presión nominal	Peso bruto	Ref.	
	Rp "		mm	PN bar	kg		EUR
Stratos MAXO-D 30/0,5-6	1¼	≤ 0,19	180	10	20,6	2164645	A 3.289,-
Stratos MAXO-D 30/0,5-10	1¼	≤ 0,19	180	10	21,2	2164646	A 3.894,-

La referencia para los circuladores más eficientes es EEI ≤ 0,20

Grupo de producto: PG17

Wilo-Stratos MAXO-D con conexión embreada sin sonda de temperatura

Modelo	Diámetro nominal	Clase IEE	Longitud	Presión nominal	Peso bruto	Ref.	
				PN bar			EUR
Stratos MAXO-D 32/0,5-8-R7	DN 32	≤ 0,19	220	6/10	24,9	2217973	S 3.775,-
Stratos MAXO-D 32/0,5-12-R7	DN 32	≤ 0,19	220	6/10	25,5	2217974	S 5.291,-
Stratos MAXO-D 40/0,5-8-R7	DN 40	≤ 0,18	220	6/10	27,6	2217975	S 5.540,-
Stratos MAXO-D 40/0,5-12-R7	DN 40	≤ 0,17	250	6/10	38,8	2217976	S 6.578,-
Stratos MAXO-D 40/0,5-16-R7	DN 40	≤ 0,17	250	6/10	38,8	2217977	S 8.241,-
Stratos MAXO-D 50/0,5-6-R7	DN 50	≤ 0,18	240	6/10	30,5	2217978	S 6.252,-
Stratos MAXO-D 50/0,5-8-R7	DN 50	≤ 0,17	240	6/10	41,1	2217979	S 7.207,-
Stratos MAXO-D 50/0,5-9-R7	DN 50	≤ 0,17	280	6/10	41,1	2217980	S 8.154,-
Stratos MAXO-D 50/0,5-12-R7	DN 50	≤ 0,17	280	6/10	41,1	2217981	S 8.708,-
Stratos MAXO-D 50/0,5-16-R7	DN 50	≤ 0,17	340	6/10	66,8	2217982	S 11.507,-
Stratos MAXO-D 65/0,5-6-R7	DN 65	≤ 0,17	280	6/10	44,9	2217983	S 7.649,-
Stratos MAXO-D 65/0,5-12-R7	DN 65	≤ 0,17	340	6/10	66,6	2217984	S 9.954,-
Stratos MAXO-D 65/0,5-16-R7	DN 65	≤ 0,17	340	6/10	66,8	2217985	S 12.122,-
Stratos MAXO-D 80/0,5-6-R7	DN 80	≤ 0,18	360	6	68,3	2217986	S 10.365,-
Stratos MAXO-D 80/0,5-6-R7	DN 80	≤ 0,18	360	10	68,3	2217987	S 11.042,-
Stratos MAXO-D 80/0,5-12-R7	DN 80	≤ 0,17	360	6	70,5	2217988	S 13.249,-
Stratos MAXO-D 80/0,5-12-R7	DN 80	≤ 0,17	360	10	70,5	2217989	S 13.926,-
Stratos MAXO-D 80/0,5-16-R7	DN 80	≤ 0,17	360	6	70,5	2217990	S 15.918,-
Stratos MAXO-D 80/0,5-16-R7	DN 80	≤ 0,17	360	10	70,5	2217991	S 16.596,-

La referencia para los circuladores más eficientes es EEI ≤ 0,20

Grupo de producto: PG17

Wilo-Stratos MAXO-D con conexión embreada con sensores de temperatura

Modelo	Diámetro nominal	IEE	Longitud	Presión nominal	Peso bruto	Ref.	
				PN bar			EUR
Stratos MAXO-D 32/0,5-8	DN 32	≤ 0,19	220	6/10	24,9	2164647	B 3.884,-
Stratos MAXO-D 32/0,5-12	DN 32	≤ 0,19	220	6/10	25,5	2164648	B 5.401,-
Stratos MAXO-D 40/0,5-8	DN 40	≤ 0,18	220	6/10	27,6	2164649	B 5.652,-

La referencia para los circuladores más eficientes es EEI ≤ 0,20

= S - en stock; A - aprox 2 semanas; B - aprox 3 semanas; C - aprox 4 semanas; D - bajo consulta
Reservado el derecho a introducir modificaciones, para mayor información técnica consulten nuestros catálogos.

Wilo-Stratos MAXO-D con conexión embreada con sensores de temperatura								
Modelo	Diámetro nominal	IEE	Longitud	Presión nominal	Peso bruto	Ref.		
			mm	PN bar	kg			EUR
Stratos MAXO-D 40/0,5-12	DN 40	≤ 0,17	250	6/10	38,8	2164650	B	6.690,-
Stratos MAXO-D 40/0,5-16	DN 40	≤ 0,17	250	6/10	38,8	2164651	B	8.353,-
Stratos MAXO-D 50/0,5-6	DN 50	≤ 0,18	240	6/10	30,5	2164652	B	6.361,-
Stratos MAXO-D 50/0,5-8	DN 50	≤ 0,17	240	6/10	41,1	2164653	B	7.317,-
Stratos MAXO-D 50/0,5-9	DN 50	≤ 0,17	280	6/10	41,1	2164654	B	8.264,-
Stratos MAXO-D 50/0,5-12	DN 50	≤ 0,17	280	6/10	41,1	2164655	B	8.818,-
Stratos MAXO-D 50/0,5-16	DN 50	≤ 0,17	340	6/10	66,8	2164656	B	11.616,-
Stratos MAXO-D 65/0,5-6	DN 65	≤ 0,17	280	6/10	44,9	2164657	B	7.758,-
Stratos MAXO-D 65/0,5-12	DN 65	≤ 0,17	340	6/10	66,6	2164658	B	10.065,-
Stratos MAXO-D 65/0,5-16	DN 65	≤ 0,17	340	6/10	66,8	2164659	B	12.231,-
Stratos MAXO-D 80/0,5-6	DN 80	≤ 0,18	360	6	68,3	2164660	B	10.474,-
Stratos MAXO-D 80/0,5-6	DN 80	≤ 0,18	360	10	68,3	2164661	B	11.151,-
Stratos MAXO-D 80/0,5-12	DN 80	≤ 0,17	360	6	70,5	2164662	B	13.360,-
Stratos MAXO-D 80/0,5-12	DN 80	≤ 0,17	360	10	70,5	2164663	B	14.036,-
Stratos MAXO-D 80/0,5-16	DN 80	≤ 0,17	360	6	70,5	2164664	B	16.027,-
Stratos MAXO-D 80/0,5-16	DN 80	≤ 0,17	360	10	70,5	2164665	B	16.705,-

La referencia para los circuladores más eficientes es EEL ≤ 0,20

Accesorios						
Tipo	Descripción	Ref.		Grupo de producto		
						EUR
Sensor de temperatura PT 1000 AA	Sensor de temperatura PT 1000 (AA) para su instalación en una vaina de inmersión para uso con Stratos MAXO	2193422	S	PG14		41,-
Sensor de temperatura PT 1000 B	Sensor de temperatura Pt 1000 B para instalar en contacto con la superficie de la tubería para su uso con Stratos MAXO-Z	2193421	S	PG14		41,-
Vaina de inmersión G ½, 100mm	Vaina de inmersión con longitud de 100 mm, con rosca G 1/2" para alojamiento del sensor de temperatura Pt 1000 AA en tuberías DN65-DN100	2193424	S	PG14		36,-
Vaina de inmersión G ½, 45mm	Vaina de inmersión con longitud de 45 mm, con rosca G 1/2" para alojamiento del sensor de temperatura Pt 1000 AA en tuberías DN25-DN50	2193423	S	PG14		33,-
Wilo-Smart Gateway	Dispositivo REG para establecer comunicación entre productos Wilo con Wilo Net y la Wilo-Smart Cloud a través de internet. Permite monitorización y control remoto de productos conectados usando la función Wilo-Smart Connect en la Wilo Assistant App.	2197100	S	PG14		1.488,-
Sensor de temperatura	Sensor de temperatura para integrar en los modelos R7. Para bombas dobles Stratos MAXO-D se requieren dos sensores.	2194058	S	PG15		113,-

Curvas

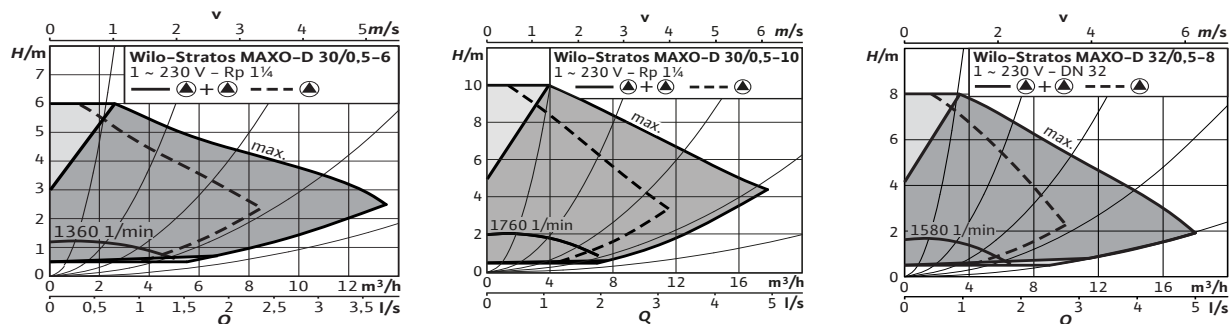

☞ = S - en stock; A - aprox 2 semanas; B - aprox 3 semanas; C - aprox 4 semanas; D - bajo consulta
Reservado el derecho a introducir modificaciones, para mayor información técnica consulten nuestros catálogos.

Curvas

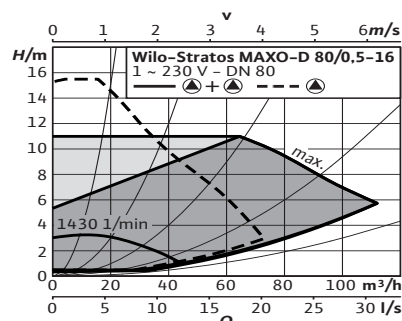
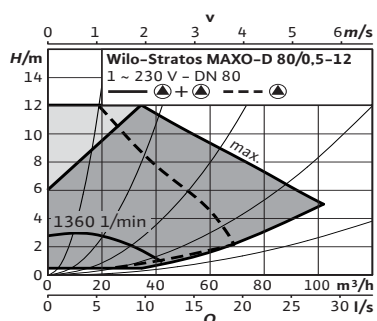
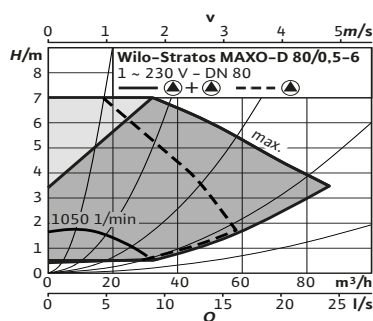
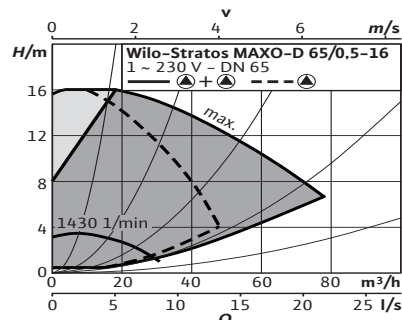
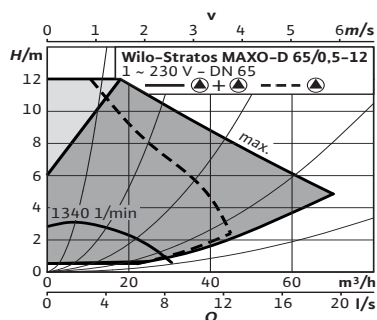
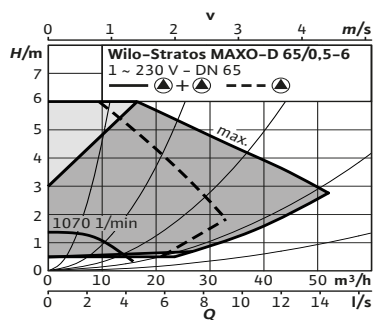
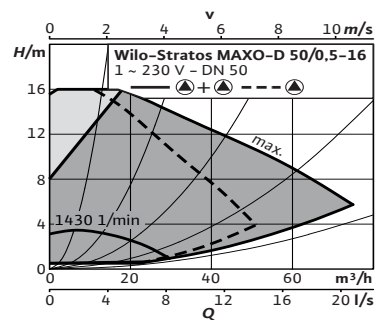
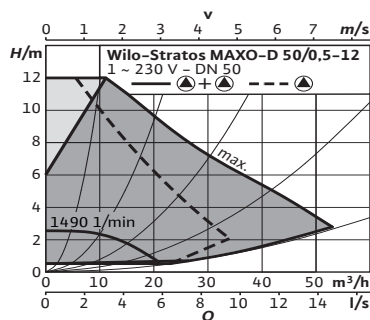
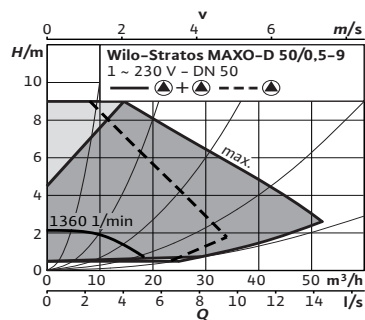
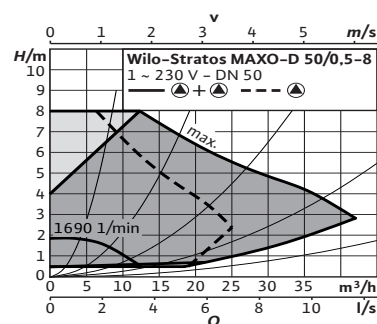
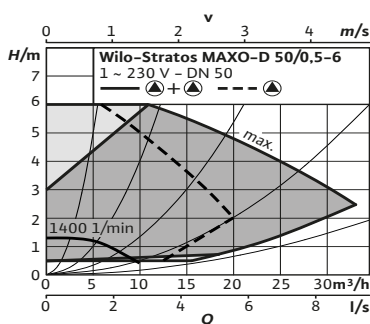
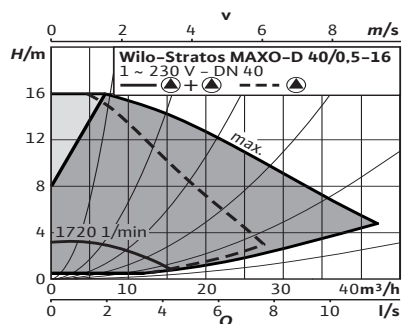
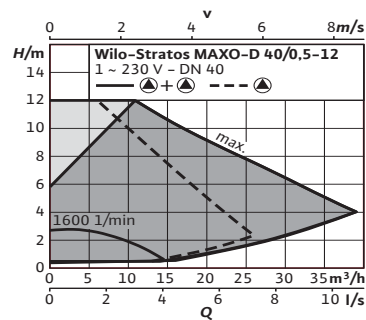
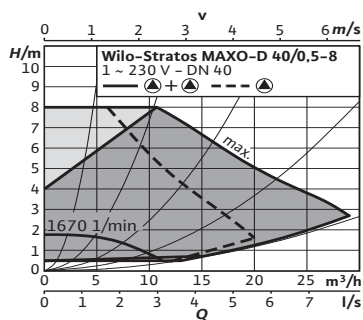
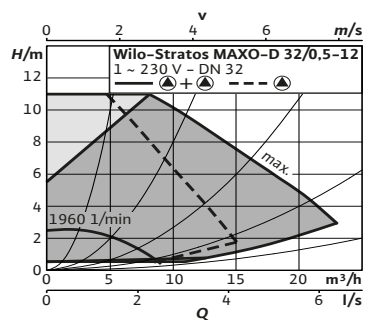

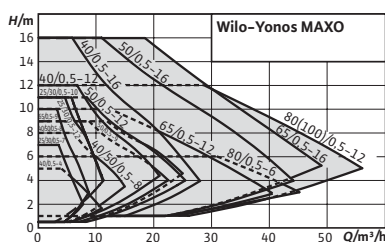

Designación

Ejemplo: **Wilo-Yonos MAXO 25/0,5-7**
Yonos MAXO Serie
25/ Diámetro de conexión (mm)
0,5-7 Rango de presión diferencial (m)

Accesorios	Página
Racores	272
Kits de adaptación para tuberías	275
Coquillas termoaislantes	280

Wilo-Yonos MAXO



Tipo

Bomba circuladora de rotor húmedo con conexión roscada o embrizada, motor EC con adaptación automática de la velocidad

Aplicación

Todos los sistemas de calefacción por agua caliente, instalaciones de climatización, circuitos cerrados de refrigeración y sistemas industriales de circulación

Suministro

- Bomba
- Incl. juntas en la conexión roscada
- Incl. arandelas para tornillos de brida (en diámetros nominales de conexión DN 32 - DN 65)
- Incl. instrucciones de instalación y funcionamiento

Características especiales/ventajas del producto

- El indicador LED ofrece una transparencia total acerca de la altura de impulsión de consigna, la velocidad o los posible errores
- Ajuste sencillo de tres velocidades al sustituir una bomba estándar sin regulación
- Conexión eléctrica simplificada gracias al enchufe de Wilo
- Supervisión de la disponibilidad de la instalación mediante indicación general de avería
- Diseño compacto y manejo sencillo garantizado
- Aplicación en instalaciones de calefacción, climatización y refrigeración de -20 °C hasta +110 °C
- Indicación general de avería

Grupo de producto: PG2

Wilo-Yonos MAXO con conexión roscada									
Modelo	Conexión de tubería	IEE	Longitud	Presión nominal	Alimentación eléctrica	Peso bruto	Ref.		
	Rp		mm	PN bar		kg			EUR
Yonos MAXO 25/0,5-7	1	≤ 0,20	180	10	1~230 V, 50/60 Hz	5,8	2120639	S	1.173,-
Yonos MAXO 25/0,5-10	1	≤ 0,20	180	10	1~230 V, 50/60 Hz	5,8	2120640	S	1.284,-
Yonos MAXO 25/0,5-12	1	≤ 0,20	180	10	1~230 V, 50/60 Hz	6,9	2120641	S	1.661,-
Yonos MAXO 30/0,5-7	1¼	≤ 0,20	180	10	1~230 V, 50/60 Hz	5,9	2120642	S	1.318,-
Yonos MAXO 30/0,5-10	1¼	≤ 0,20	180	10	1~230 V, 50/60 Hz	5,9	2120643	S	1.387,-
Yonos MAXO 30/0,5-12	1¼	≤ 0,20	180	10	1~230 V, 50/60 Hz	7,0	2120644	S	1.796,-

☞ = S - en stock; A - aprox 2 semanas; B - aprox 3 semanas; C - aprox 4 semanas; D - bajo consulta
 Reservado el derecho a introducir modificaciones, para mayor información técnica consulten nuestros catálogos.

Grupo de producto: PG2

Wiló-Yonos MAXO con conexión embreada

Modelo	Diámetro nominal	IEE	Longitud	Presión nominal	Alimentación eléctrica	Peso bruto	Ref.		
	DN		mm	PN bar		kg			EUR
Yonos MAXO 32/0,5-10	32	≤ 0,20	220	6/10	1~230 V, 50/60 Hz	0,5	2210113	S	1.491,-
Yonos MAXO 32/0,5-11	32	≤ 0,20	220	6/10	1~230 V, 50/60 Hz	0,5	2210114	S	2.074,-
Yonos MAXO 40/0,5-4	40	≤ 0,20	220	6/10	1~230 V, 50/60 Hz	10,2	2120645	S	1.372,-
Yonos MAXO 40/0,5-8	40	≤ 0,20	220	6/10	1~230 V, 50/60 Hz	10,8	2120646	S	2.104,-
Yonos MAXO 40/0,5-12	40	≤ 0,20	250	6/10	1~230 V, 50/60 Hz	14,9	2120647	S	2.492,-
Yonos MAXO 40/0,5-16	40	≤ 0,20	250	6/10	1~230 V, 50/60 Hz	24,5	2120648	S	3.310,-
Yonos MAXO 50/0,5-8	50	≤ 0,20	240	6/10	1~230 V, 50/60 Hz	12,1	2120649	S	2.726,-
Yonos MAXO 50/0,5-9	50	≤ 0,20	280	6/10	1~230 V, 50/60 Hz	16,1	2120650	S	3.078,-
Yonos MAXO 50/0,5-12	50	≤ 0,20	280	6/10	1~230 V, 50/60 Hz	16,1	2120651	S	3.285,-
Yonos MAXO 50/0,5-16	50	≤ 0,20	340	6/10	1~230 V, 50/60 Hz	28,5	2120652	S	4.310,-
Yonos MAXO 65/0,5-9	65	≤ 0,20	280	6/10	1~230 V, 50/60 Hz	18,0	2120653	S	3.336,-
Yonos MAXO 65/0,5-12	65	≤ 0,20	340	6/10	1~230 V, 50/60 Hz	29,3	2120654	S	3.750,-
Yonos MAXO 65/0,5-16	65	≤ 0,20	340	6/10	1~230 V, 50/60 Hz	31,0	2120655	S	4.558,-
Yonos MAXO 80/0,5-6	80	≤ 0,20	360	6	1~230 V, 50/60 Hz	32,5	2120656	S	3.902,-
Yonos MAXO 80/0,5-6	80	≤ 0,20	360	10	1~230 V, 50/60 Hz	32,5	2120657	S	4.155,-
Yonos MAXO 80/0,5-12	80	≤ 0,20	360	6	1~230 V, 50/60 Hz	33,9	2120658	S	4.976,-
Yonos MAXO 80/0,5-12	80	≤ 0,20	360	10	1~230 V, 50/60 Hz	33,9	2120659	S	5.230,-
Yonos MAXO 100/0,5-12	100	≤ 0,20	360	6	1~230 V, 50/60 Hz	36,9	2120660	S	6.013,-
Yonos MAXO 100/0,5-12	100	≤ 0,20	360	10	1~230 V, 50/60 Hz	36,9	2120661	S	6.267,-

Accesorios

Tipo	Descripción	Ref.	Grupo de producto		EUR
Módulo Wilo-Connect Yonos MAXO	Módulo Wilo-Connect Yonos MAXO para bombas simples y dobles. Módulo insertable para las gamas Wilo-Yonos MAXO/Yonos MAXO-D/ Yonos MAXO-Z. Este dispositivo se instala en el módulo electrónico de la bomba sobre el enchufe. Incluye la señal de funcionamiento SBM, entrada de control para apagado remoto (Ext. Off) y modo principal/reserva con alternancia por tiempo de funcionamiento.	2210108	S	PG14	305,-

Curvas

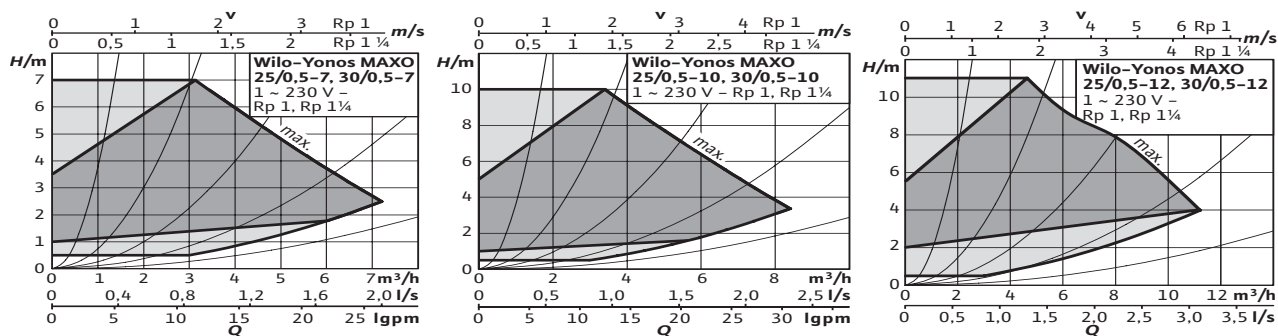

☞ S - en stock; A - aprox 2 semanas; B - aprox 3 semanas; C - aprox 4 semanas; D - bajo consulta
Reservado el derecho a introducir modificaciones, para mayor información técnica consulten nuestros catálogos.

Calefacción, climatización y refrigeración

Curvas

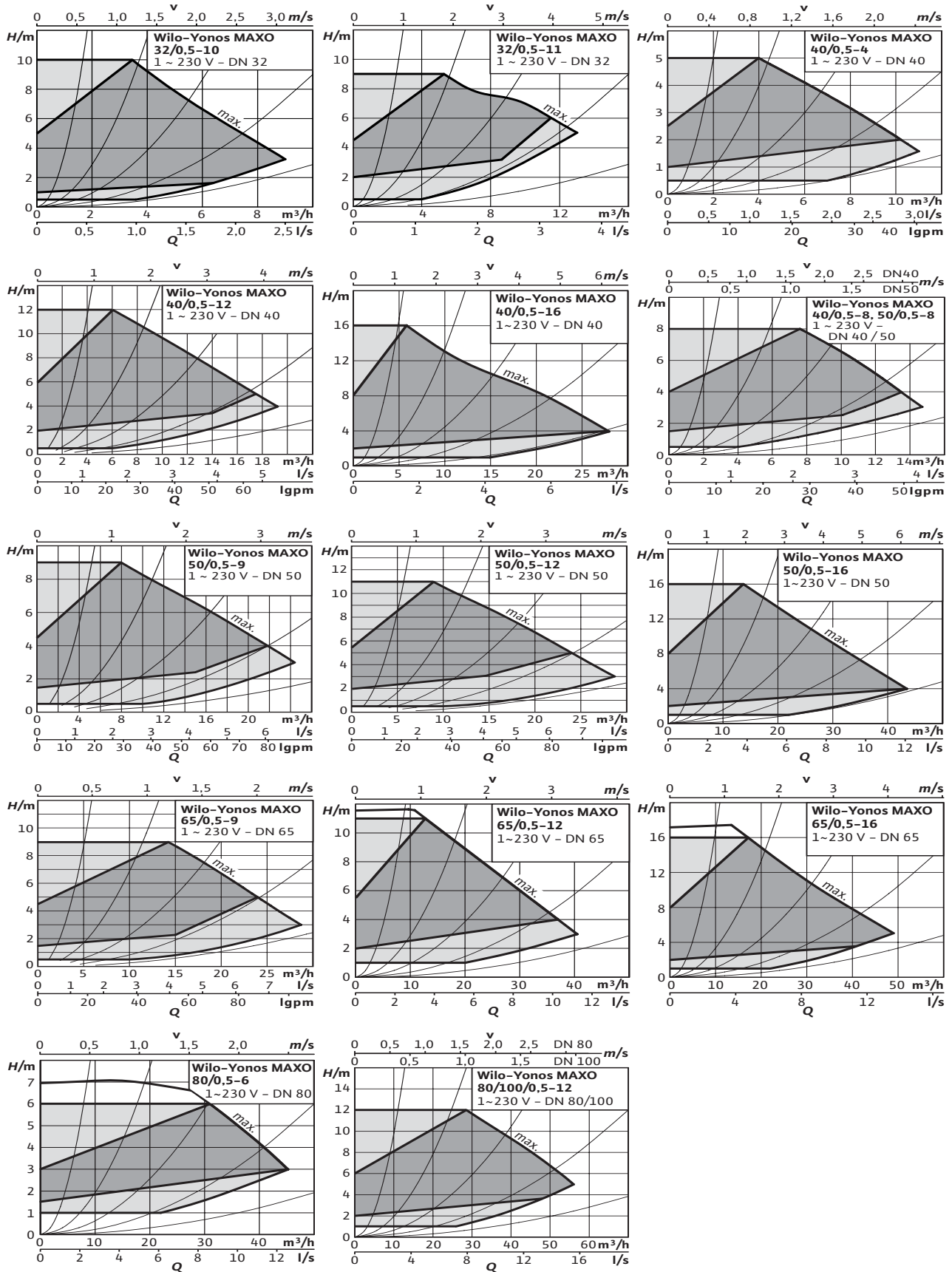

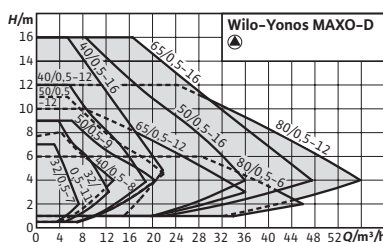

Accesorios	Página
Racores	272
Contrabridas	274
Kits de adaptación para tuberías	275
Bridas ciegas	325

Designación

Ejemplo: **Wilo-Yonos MAXO-D 32/0,5-7**
Yonos MAXO Serie
-D Bomba doble
32/ Diámetro de conexión (mm)
0,5-7 Rango de presión diferencial (m)

Wilo-Yonos MAXO-D



Tipo

Bomba circuladora doble de rotor húmedo con conexión embreada, motor de conmutación electrónica con adaptación automática de la velocidad

Aplicación

Todos los sistemas de calefacción por agua caliente, instalaciones de climatización, circuitos cerrados de refrigeración y sistemas industriales de circulación

Suministro

- Bomba
- Incl. arandelas para tornillos de brida (en diámetros nominales de conexión DN 32 - DN 65)
- Incl. instrucciones de instalación y funcionamiento

Características especiales/ventajas del producto

- El indicador LED ofrece una transparencia total acerca del valor de consigna, la velocidad o los posible errores
- Ajuste sencillo de tres velocidades al sustituir una bomba estándar sin regulación
- Conexión eléctrica simplificada gracias al enchufe Wilo
- Supervisión de la disponibilidad de la instalación mediante indicación general de avería
- Diseño compacto y manejo sencillo garantizado
- Aplicación en instalaciones de calefacción, climatización y refrigeración de -20 °C hasta +110 °C
- Indicación general de avería

Grupo de producto: PG2

Wilo-Yonos MAXO-D con conexión embreada

Modelo	Diámetro nominal	IEE	Longitud	Presión nominal	Alimentación eléctrica	Peso bruto	Ref.		
	DN		mm	PN bar		kg			EUR
Yonos MAXO-D 32/0,5-7	32	≤ 0,23	220	6/10	1~230 V, 50/60 Hz	12,2	2160585	S	2.407,-
Yonos MAXO-D 32/0,5-11	32	≤ 0,23	220	6/10	1~230 V, 50/60 Hz	18,9	2120663	S	3.722,-
Yonos MAXO-D 40/0,5-8	40	≤ 0,23	220	6/10	1~230 V, 50/60 Hz	19,3	2120664	S	3.896,-
Yonos MAXO-D 40/0,5-12	40	≤ 0,23	250	6/10	1~230 V, 50/60 Hz	26,6	2120665	S	4.611,-
Yonos MAXO-D 40/0,5-16	40	≤ 0,23	250	6/10	1~230 V, 50/60 Hz	46,8	2120666	S	6.123,-
Yonos MAXO-D 50/0,5-9	50	≤ 0,23	280	6/10	1~230 V, 50/60 Hz	28,9	2120667	S	5.697,-
Yonos MAXO-D 50/0,5-12	50	≤ 0,23	280	6/10	1~230 V, 50/60 Hz	28,5	2120668	S	6.077,-
Yonos MAXO-D 50/0,5-16	50	≤ 0,23	340	6/10	1~230 V, 50/60 Hz	51,2	2120669	S	7.422,-
Yonos MAXO-D 65/0,5-12	65	≤ 0,23	340	6/10	1~230 V, 50/60 Hz	54,7	2120670	S	6.936,-

S - en stock; A - aprox 2 semanas; B - aprox 3 semanas; C - aprox 4 semanas; D - bajo consulta
Reservado el derecho a introducir modificaciones, para mayor información técnica consulten nuestros catálogos.

Grupo de producto: PG2

Wilo-Yonos MAXO-D con conexión embrizada

Modelo	Diámetro nominal DN	IEE	Longitud mm	Presión nominal PN bar	Alimentación eléctrica	Peso bruto kg	Ref.		
Yonos MAXO-D 65/0,5-16	65	≤ 0,23	340	6/10	1~230 V, 50/60 Hz	54,2	2120671	S	EUR 8.429,-
Yonos MAXO-D 80/0,5-6	80	≤ 0,23	360	6	1~230 V, 50/60 Hz	60,6	2163260	S	EUR 7.220,-
Yonos MAXO-D 80/0,5-6	80	≤ 0,23	360	10	1~230 V, 50/60 Hz	60,6	2163261	S	EUR 7.689,-
Yonos MAXO-D 80/0,5-12	80	≤ 0,23	360	6	1~230 V, 50/60 Hz	60,6	2120672	S	EUR 9.208,-
Yonos MAXO-D 80/0,5-12	80	≤ 0,23	360	10	1~230 V, 50/60 Hz	60,6	2120673	S	EUR 9.672,-

Accesorios

Tipo	Descripción	Ref.	Grupo de producto	
Módulo Wilo-Connect Yonos MAXO	Módulo Wilo-Connect Yonos MAXO para bombas simples y dobles. Módulo insertable para las gamas Wilo-Yonos MAXO/Yonos MAXO-D/Yonos MAXO-Z. Este dispositivo se instala en el módulo electrónico de la bomba sobre el enchufe. Incluye la señal de funcionamiento SBM, entrada de control para apagado remoto (Ext. Off) y modo principal/reserva con alternancia por tiempo de funcionamiento.	2210108	PG14	EUR 305,-

Curvas

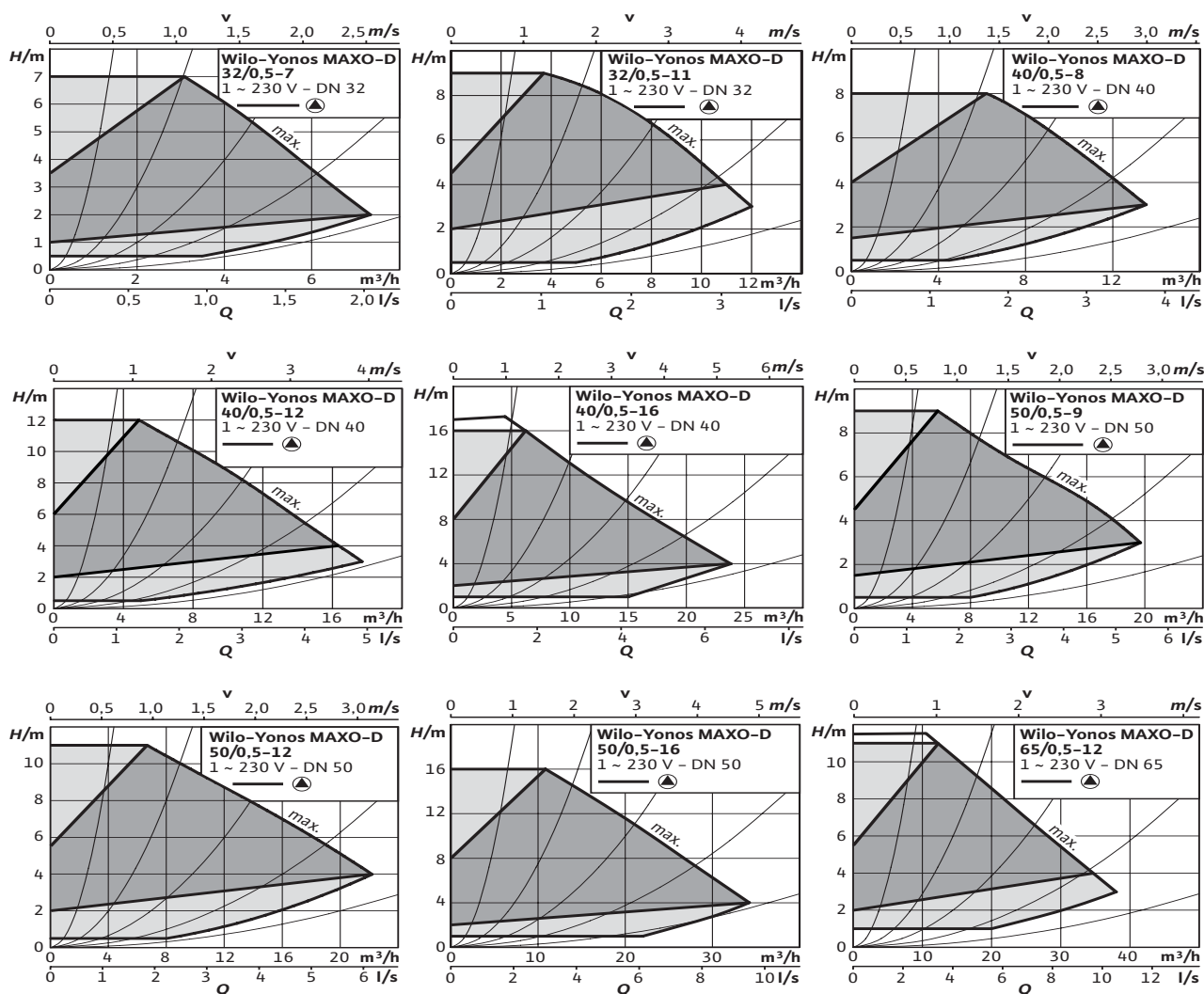

☺ = S - en stock; A - aprox 2 semanas; B - aprox 3 semanas; C - aprox 4 semanas; D - bajo consulta
Reservado el derecho a introducir modificaciones, para mayor información técnica consulten nuestros catálogos.

Curvas

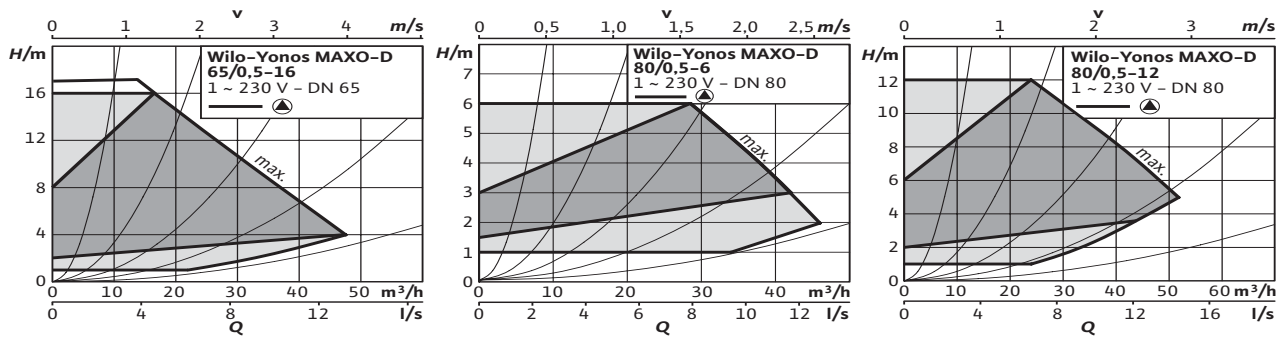

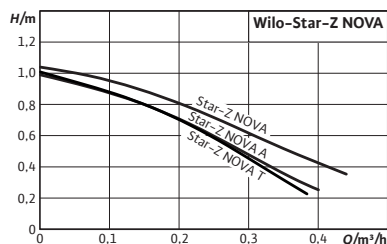

Accesorios

- Racores
- Kits de adaptación para tuberías

Página

- 273
- 275

Designación

- Ejemplo: **Wilo-Star-Z NOVA A**
- Star-Z** Serie
 - NOVA** Con motor síncrono
 - A** Con válvula antirretorno y válvula de corte de bola
 - T** Con válvula de corte de bola, válvula antirretorno, temporizador, termostato y detección de la desinfección térmica

Wilo-Star-Z NOVA



Tipo

Bomba circuladora de rotor húmedo con conexión roscada y motor síncrono resistente al bloqueo

Aplicación

Sistemas de recirculación de A.C.S.
Circulador adecuado solamente para agua potable

Suministro

- Bomba
- Aislamiento térmico
- Conector Wilo
- Juntas (Star-Z NOVA A y Star-Z NOVA T)
- Instrucciones de instalación y funcionamiento

Características especiales/ventajas del producto

- Reducido consumo de potencia de tan solo 3 a 6 W gracias al motor síncrono
- Gran resistencia a la dureza del agua: hasta 3.57 mmol/l (36°f)
- Temperatura máx con A.C.S. 65°C (por poco tiempo, 2h, hasta 70°C)
- Conexión eléctrica rápida y sin necesidad de herramientas gracias al conector Wilo
- Protección segura frente a bacterias y corrosión gracias a la aplicación de materiales de alta calidad, que también garantizan un funcionamiento continuado
- La versión "T" combina el más alto grado de higiene con el ahorro gracias al temporizador integrado, al termostato y a la detección de desinfección térmica automática. La tecnología de botón verde y un interfaz intuitivo con pantalla LCD hacen que la versión "T" tenga un manejo extremadamente sencillo

Grupo de producto: PG1

Wilo-Star-Z NOVA								
Modelo	Conexión de tubería	Longitud	Presión nominal	Alimentación eléctrica	Peso bruto	Ref.		
	Rp "	mm	PN bar		m kg			EUR
Star-Z NOVA	1/2	84	10	1~230 V, 50 Hz	0,9	4132760	S	373,-
Star-Z NOVA A	1/2	138	10	1~230 V, 50 Hz	1,5	4132761	S	457,-
Star-Z NOVA T	1/2	138	10	1~230 V, 50 Hz	1,6	4222650	S	664,-

= S - en stock; A - aprox 2 semanas; B - aprox 3 semanas; C - aprox 4 semanas; D - bajo consulta
Reservado el derecho a introducir modificaciones, para mayor información técnica consulten nuestros catálogos.

Grupo de producto: PG 15MHB

Motor de reserva					
Tipo	Peso bruto		Ref.		
		m			
		kg			EUR
Motor de reserva Star-Z NOVA	0,9		4132763	S	261,-

Accesorios					
Tipo	Descripción	Ref.		Grupo de producto	
					EUR
Conector angular	Conector angular, acodado hacia la izquierda, con cable de conexión sobremoldeado de 2 m	4150229	S	PG14	55,-
Conector de Wilo + cable de alimentación	Conector de Wilo con cable de conexión de 2 m y enchufe de toma de tierra	4200870	S	PG14	63,-

 = S – en stock; A – aprox 2 semanas; B – aprox 3 semanas; C – aprox 4 semanas; D – bajo consulta
Reservado el derecho a introducir modificaciones, para mayor información técnica consulten nuestros catálogos.



Modificación de gama

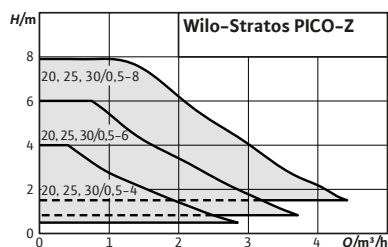

Designación

Ejemplo: **Wilo-Stratos PICO-Z 20/1-4**

Stratos PICO Serie

-Z Para sistemas de recirculación de A.C.S.

20/ Diámetro de conexión (mm)

1-4 Rango de presión diferencial (m)

Accesorios

- Racores
- Kits de adaptación para tuberías

Página

- 273
- 275

Wilo-Stratos PICO-Z



Tipo

Bomba circuladora de rotor húmedo con conexión roscada, motor EC resistente al bloqueo y regulación electrónica de la velocidad integrada

Aplicación

Sistemas de recirculación de A.C.S. para la industria y la edificación
Circulador adecuado solamente para agua potable

Suministro

- Bomba
- Aislamiento térmico
- Conector Wilo
- Juntas
- Instrucciones de instalación y funcionamiento

Características especiales/ventajas del producto

- Carcasa de la bomba de acero inoxidable y detección de la desinfección térmica del depósito de agua caliente sanitaria para una higiene máxima en el sistema
- Modos manual y controlado por temperatura destinados a un funcionamiento óptimo
- Gran pantalla a color, menú de configuración intuitivo y tecnología de botón verde para un manejo sencillo
- Instalación eléctrica sencilla con el conector Wilo
- Tendrá siempre a la vista los parámetros actuales, como temperatura, caudal y consumo de potencia, así como los kilovatios por hora consumidos
- Puesta en marcha con 1 clic mediante el modo controlado por temperatura que viene ajustado de fábrica
- Opcional: Comunicación utilizando módulos adicionales insertables
- Gran resistencia a la dureza del agua: hasta 3.57 mmol/l (36ºf)
- Temperatura del fluido de 2ºc a 95ºc

Grupo de producto: PG1

Wilo-Stratos PICO-Z

Modelo	Conexión de tubería	Longitud	Presión nominal	Alimentación eléctrica	Peso bruto	Ref.		
	Rp "	mm	PN bar		kg			EUR
Stratos PICO-Z 20/0.5-4	¾	150	10	1~230 V, 50/60 Hz	2	4255430	S	1.045,-
Stratos PICO-Z 20/0.5-6	¾	150	10	1~230 V, 50/60 Hz	2	4255431	S	1.203,-
Stratos PICO-Z 20/0.5-8	¾	150	10	1~230 V, 50/60 Hz	2,2	4255432	S	1.306,-
Stratos PICO-Z 25/0.5-4	1	180	10	1~230 V, 50/60 Hz	2,1	4255433	S	973,-
Stratos PICO-Z 25/0.5-6	1	180	10	1~230 V, 50/60 Hz	2,1	4255434	S	1.118,-
Stratos PICO-Z 25/0.5-8	1	180	10	1~230 V, 50/60 Hz	2,3	4255435	S	1.250,-

Accesorios

Tipo	Descripción	Ref.		Grupo de producto	
					EUR
Conector angular	Conector angular, acodado hacia la izquierda, con cable de conexión sobremoldeado de 2 m	4150229	S	PG14	55,-
Conector de Wilo + cable de alimentación	Conector de Wilo con cable de conexión de 2 m y enchufe de toma de tierra	4200870	S	PG14	63,-
Módulo Smart Connect BT	Interfaz Bluetooth entre la aplicación Wilo-Assistant y la bomba para poder configurarla, leer datos o crear informes de puesta en marcha utilizando la función Smart Connect	4239241	S	PG14	146,-

Curvas

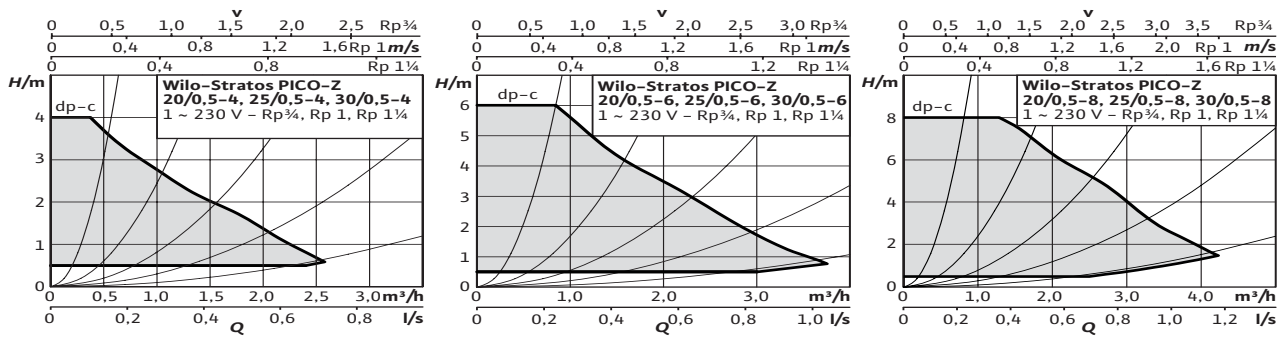

S - en stock; A - aprox 2 semanas; B - aprox 3 semanas; C - aprox 4 semanas; D - bajo consulta
Reservado el derecho a introducir modificaciones, para mayor información técnica consulten nuestros catálogos.



Accesorios	Página
Racores	273
Kits de adaptación para tuberías	275

Designación

Ejemplo:	Yonos PICO-Z 15/0,5-4
Yonos PICO	Serie
-Z	Para sistemas de recirculación de A.C.S.
15/	Diámetro de conexión (mm)
0,5-4	Rango de presión diferencial (m)

Wilo-Yonos PICO-Z



Tipo

Bomba circuladora de rotor húmedo con conexión roscada, motor EC resistente al bloqueo y regulación electrónica de la velocidad integrada

Aplicación

Sistemas de recirculación de A.C.S. para la industria y la edificación

Suministro

- Bomba
- Aislamiento térmico
- Conector Wilo
- Juntas
- Instrucciones de instalación y funcionamiento

Características especiales/ventajas del producto

- Seguridad higiénica gracias a la carcasa de la bomba de acero inoxidable
- Suministro energéticamente eficiente gracias al motor EC
- Gran comodidad de manejo gracias a la tecnología de botón verde, a su intuitiva interfaz de usuario y a las diferentes funciones de regulación
- Instalación eléctrica sencilla con el conector Wilo
- Mantenimiento sencillo y mayor seguridad de funcionamiento debido al reinicio automático y manual o a la función de purga de la bomba
- Los parámetros actuales, como el caudal y el consumo de potencia, están siempre visibles en el visor LED

Grupo de producto: PG1

Wilo-Yonos PICO-Z									
Modelo	Conexión de tubería	Longitud	Presión nominal	Alimentación eléctrica	Peso bruto	Ref.			
	Rp "	mm	PN bar		kg			EUR	
Yonos PICO-Z 15/0,5-4	1	130	10	1~230 V, 50/60 Hz	1,6	4255410	S	865,-	
Yonos PICO-Z 15/0,5-4	1	140	10	1~230 V, 50/60 Hz	1,6	4255411	S	865,-	
Yonos PICO-Z 20/0,5-4	1¼	150	10	1~230 V, 50/60 Hz	1,8	4255412	S	865,-	
Yonos PICO-Z 20/0,5-6	1¼	150	10	1~230 V, 50/60 Hz	1,8	4255413	S	982,-	
Yonos PICO-Z 20/0,5-6	1¼	158	10	1~230 V, 50/60 Hz	1,8	4255415	S	982,-	

= S - en stock; A - aprox 2 semanas; B - aprox 3 semanas; C - aprox 4 semanas; D - bajo consulta
Reservado el derecho a introducir modificaciones, para mayor información técnica consulten nuestros catálogos.

Grupo de producto: PG1

Wilo-Yonos PICO-Z								
Modelo	Conexión de tubería	Longitud	Presión nominal	Alimentación eléctrica	Peso bruto	Ref.		
	Rp "	mm	PN bar		kg			EUR
Yonos PICO-Z 20/0,5-8	1¼	150	10	1~230 V, 50/60 Hz	2	4255414	S	1.248,-
Yonos PICO-Z 25/0,5-4	1½	180	10	1~230 V, 50/60 Hz	1,8	4255417	S	865,-
Yonos PICO-Z 25/0,5-6	1½	130	10	1~230 V, 50/60 Hz	1,8	4255416	S	982,-
Yonos PICO-Z 25/0,5-6	1½	180	10	1~230 V, 50/60 Hz	1,9	4255418	S	982,-

Accesorios					
Tipo	Descripción	Ref.		Grupo de producto	EUR
Conector angular	Conector angular, acodado hacia la izquierda, con cable de conexión sobremoldeado de 2 m	4150229	S	PG14	55,-
Conector de Wilo + cable de alimentación	Conector de Wilo con cable de conexión de 2 m y enchufe de toma de tierra	4200870	S	PG14	63,-

Calefacción, climatización y refrigeración

= S - en stock; A - aprox 2 semanas; B - aprox 3 semanas; C - aprox 4 semanas; D - bajo consulta
Reservado el derecho a introducir modificaciones, para mayor información técnica consulten nuestros catálogos.

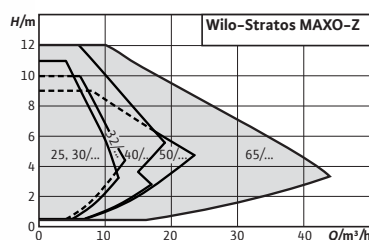

Designación

Ejemplo: **Wilo-Stratos MAXO-Z 25/0,5-6**
Stratos MAXO Serie
-Z Para sistemas de recirculación de A.C.S.
25/ Diámetro de conexión (mm)
0,5-6 Rango de presión diferencial (m)

Accesorios

Racores	273
Kits de adaptación para tuberías	275
Módulos CIF	300

Página

Wilo-Stratos MAXO-Z



Tipo

Bomba circuladora *smart* de rotor húmedo con conexión roscada o embreada, motor de conmutación electrónica con adaptación automática de la velocidad

Aplicación

Sistemas de recirculación y preparación de A.C.S., sistemas de calefacción por agua caliente, instalaciones de climatización, circuitos cerrados de refrigeración, sistemas de recirculación industriales

Suministro

- Bomba
- Conector Wilo
- 2 prensaestopas M16 x 1,5
- Arandelas para los tornillos de brida (para diámetros de conexión nominal DN 32 - DN 65)
- Incluye juntas para conexión roscada
- Aislamiento térmico
- Manual de instalación y funcionamiento

Opciones

- Versiones especiales para presión de trabajo PN 16

Características especiales/ventajas del producto

- Manejo intuitivo mediante el ajuste guiado según tipo de aplicación, gracias a la Guía de Configuración con ayuda contextual, combinado con la nueva pantalla y el botón de ajuste con la tecnología de botón verde
- El más alto estándar en cuanto a higiene del agua potable y eficiencia energética gracias a la nueva e innovadora función de regulación inteligente T-const.
- Higiene optimizada gracias a la detección de rutinas de desinfección térmica
- Lo más avanzado en interfaces de comunicación, p.ej. Bluetooth para conexión a dispositivos móviles y posibilidad de comunicación directa entre bombas mediante Wilo Net (bus cableado), para el modo de operación Multi-Flow adaptation
- Posibilidad de establecer límites de caudal mínimo o máximo con la opción QLimit
- Máxima comodidad en la instalación eléctrica gracias a una caja de bornes espaciosa y bien distribuida y al conector Wilo optimizado

Grupo de producto: PG17

Wilo-Stratos MAXO-Z PN 6/10

	Conexión	Clase IEE	Longitud	Presión nominal	Alimentación eléctrica	Peso bruto	Ref.		
Modelo			mm	p bar		kg		EUR	
Stratos MAXO-Z 25/0,5-6	G1"½	≤ 0,18	180	10	1~230 V, 50/60 Hz	8,6	2164666	S	2.460,-
Stratos MAXO-Z 25/0,5-8	G1"½	≤ 0,19	180	10	1~230 V, 50/60 Hz	8,6	2164667	S	2.746,-
Stratos MAXO-Z 25/0,5-12	G1"½	≤ 0,19	180	10	1~230 V, 50/60 Hz	8,9	2164668	S	3.676,-
Stratos MAXO-Z 30/0,5-6	G2"	≤ 0,18	180	10	1~230 V, 50/60 Hz	8,6	2164669	S	2.651,-
Stratos MAXO-Z 30/0,5-8	G2"	≤ 0,19	180	10	1~230 V, 50/60 Hz	8,6	2164670	S	2.910,-
Stratos MAXO-Z 30/0,5-12	G2"	≤ 0,19	180	10	1~230 V, 50/60 Hz	8,9	2164671	S	3.958,-
Stratos MAXO-Z 32/0,5-8	DN 32	≤ 0,18	220	6/10	1~230 V, 50/60 Hz	15,2	2164672	S	3.022,-
Stratos MAXO-Z 32/0,5-12	DN 32	≤ 0,18	220	6/10	1~230 V, 50/60 Hz	15,5	2164673	S	4.670,-
Stratos MAXO-Z 40/0,5-8	DN 40	≤ 0,19	220	6/10	1~230 V, 50/60 Hz	17,9	2164674	S	4.888,-
Stratos MAXO-Z 40/0,5-12	DN 40	≤ 0,17	250	6/10	1~230 V, 50/60 Hz	21,9	2164675	S	5.787,-
Stratos MAXO-Z 50/0,5-9	DN 50	≤ 0,17	280	6/10	1~230 V, 50/60 Hz	20,1	2164676	S	6.926,-
Stratos MAXO-Z 65/0,5-12	DN 65	≤ 0,17	340	6/10	1~230 V, 50/60 Hz	37,5	2164677	S	8.704,-

La referencia para los circuladores más eficientes es IEE ≤ 0.20

Accesorios

Tipo	Descripción	Ref.	Grupo de producto	EUR
Sensor de temperatura PT 1000 AA	Sensor de temperatura PT 1000 (AA) para su instalación en la vaina de inmersión para uso con Stratos MAXO	2193422	S PG14	41,-
Sensor de temperatura PT 1000 B	Sensor de temperatura Pt 1000 B para instalar en contacto con la superficie de la tubería para su uso con Stratos MAXO-Z	2193421	S PG14	41,-
Vaina de inmersión G ½, 100mm	Vaina de inmersión con longitud de 100 mm, con rosca G 1/2" para alojamiento del sensor de temperatura Pt 1000 AA en tuberías DN65-DN100	2193424	S PG14	33,-
Vaina de inmersión G ½, 45mm	Vaina de inmersión con longitud de 45 mm, con rosca G 1/2" para alojamiento del sensor de temperatura Pt 1000 AA en tuberías DN25-DN50	2193423	S PG14	33,-
Wilo-Smart Gateway	Dispositivo REG para establecer comunicación entre productos Wilo con Wilo Net y la Wilo-Smart Cloud a través de internet. Permite monitorización y control remoto de productos conectados usando la función Wilo-Smart Connect en la Wilo Assistant App.	2197100	S PG14	1.488,-

Curvas

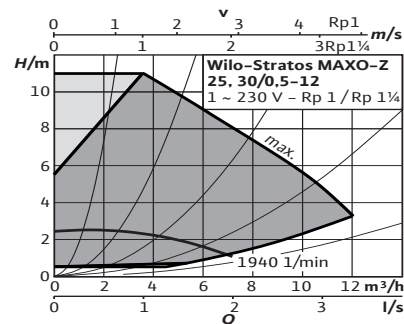
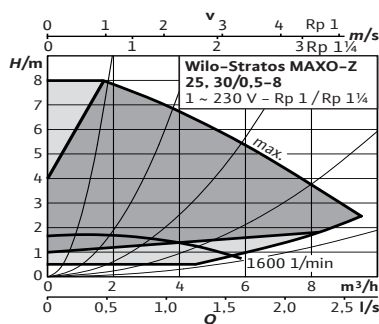
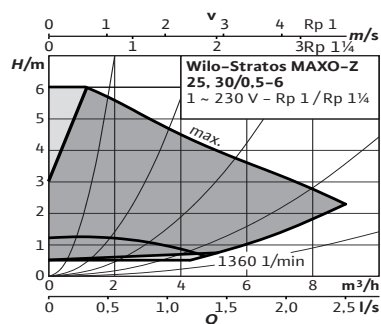

Curvas

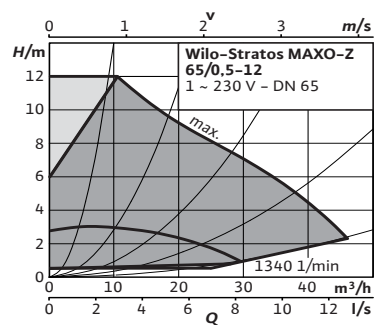
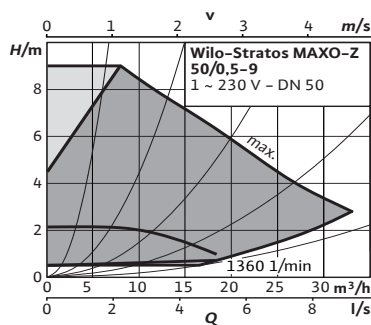
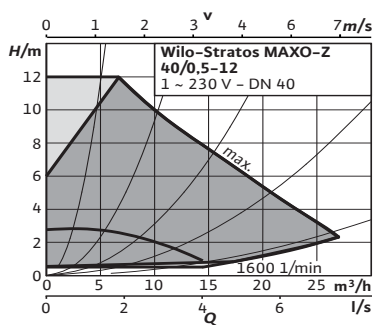
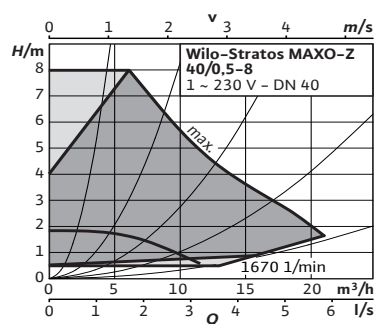
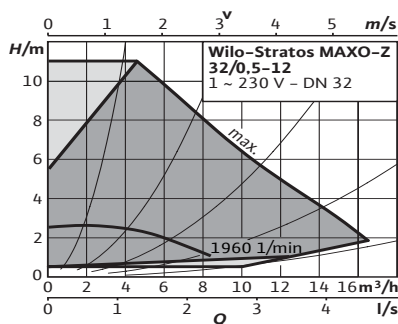
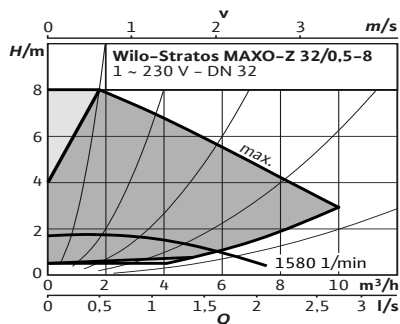

☞ = S - en stock; A - aprox 2 semanas; B - aprox 3 semanas; C - aprox 4 semanas; D - bajo consulta
Reservado el derecho a introducir modificaciones, para mayor información técnica consulten nuestros catálogos.



Ampliación de gama

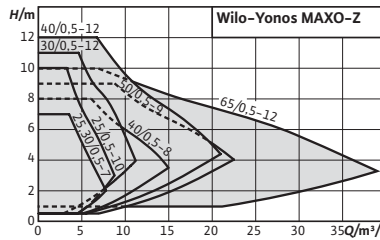

Accesorios	Página
Racores	273
Coquillas termoaislantes	280

Designación

Ejemplo: **Wilo-Yonos MAXO-Z 25/0,5-7**
Yonos MAXO Serie
-Z Para sistemas de recirculación de A.C.S.
25/ Diámetro de conexión (mm)
0,5-7 Rango de presión diferencial (m)

Wilo-Yonos MAXO-Z



Calefacción, climatización y refrigeración

Tipo

Bomba circuladora de rotor húmedo con conexión roscada o embreada, motor EC con regulación automática de la velocidad

Aplicación

Sistemas de recirculación y preparación de A.C.S., todos los sistemas de calefacción por agua caliente, instalaciones de climatización, circuitos cerrados de refrigeración y sistemas industriales de circulación

Suministro

- Bomba
- Incl. juntas si la conexión es roscada
- Incl. arandelas para tornillos de brida (en diámetros nominales de conexión DN 32 - DN 65)
- Incl. instrucciones de instalación y funcionamiento

Características especiales/ventajas del producto

- Ahorro energético gracias al sistema hidráulico de alta eficiencia y el motor síncrono
- Transparencia completa de la altura de impulsión, la velocidad y los posibles fallos gracias a la pantalla LED
- Ajuste sencillo de tres velocidades al reponer una bomba estándar sin regulación
- Conexión eléctrica simplificada gracias al enchufe de Wilo
- Garantía de disponibilidad de la instalación mediante indicación general de avería
- Supervisión compacta y facilidad de manejo probada
- Temperatura máx. del fluido de +80°C para ACS con una dureza máxima de 35°f y +110°C para aplicaciones de calefacción
- Modelos de 16m con cuerpo hidráulico en acero inoxidable. Demás modelos con cuerpo hidráulico en bronce

Grupo de producto: PG2

Modelo	Conexión de tubería	Diámetro nominal	IEE	Longitud	Presión nominal	Alimentación eléctrica	Peso bruto	Ref.		
	Rp	DN		l ₀ mm	PN bar		m kg			EUR
Yonos MAXO-Z 25/0,5-7	1	-	≤ 0,20	180	10	1~230 V, 50/60 Hz	5,0	2175538	S	1.642,-
Yonos MAXO-Z 25/0,5-10	1	-	≤ 0,20	180	10	1~230 V, 50/60 Hz	5,0	2175539	S	2.056,-
Yonos MAXO-Z 30/0,5-7	1½	-	≤ 0,20	180	10	1~230 V, 50/60 Hz	5,3	2175540	S	1.844,-

Observar las indicaciones y las regulaciones locales relativas a la normativa sobre agua potable

Wilo-Yonos MAXO-Z										
Modelo	Conexión de tubería	Diámetro nominal	IEE	Longitud	Presión nominal	Alimentación eléctrica	Peso bruto	Ref.		
	Rp	DN		l_0 mm	PN bar		m kg			EUR
Yonos MAXO-Z 30/0,5-12	1¼	-	≤ 0,20	180	10	1~230 V, 50/60 Hz	5,3	2175541	S	2.551,-
Yonos MAXO-Z 32/0,5-16	-	32	≤ 0,20	220	10	1~230 V, 50/60 Hz	22	2219220	S	3.006,-
Yonos MAXO-Z 40/0,5-8	-	40	≤ 0,20	220	6/10	1~230 V, 50/60 Hz	13,0	2175542	S	3.369,-
Yonos MAXO-Z 40/0,5-12	-	40	≤ 0,20	250	6/10	1~230 V, 50/60 Hz	18,4	2175543	S	3.738,-
Yonos MAXO-Z 40/0,5-16	-	40	≤ 0,20	250	10	1~230 V, 50/60 Hz	24,5	2219221	S	3.920,-
Yonos MAXO-Z 50/0,5-9	-	50	≤ 0,20	280	6/10	1~230 V, 50/60 Hz	19,8	2175544	S	4.619,-
Yonos MAXO-Z 50/0,5-16	-	50	≤ 0,20	340	10	1~230 V, 50/60 Hz	28,5	2219222	S	5.382,-
Yonos MAXO-Z 65/0,5-12	-	65	≤ 0,20	340	6/10	1~230 V, 50/60 Hz	33,8	2175545	S	5.999,-
Yonos MAXO-Z 65/0,5-16	-	65	≤ 0,20	340	10	1~230 V, 50/60 Hz	31	2219223	S	6.669,-

Observar las indicaciones y las regulaciones locales relativas a la normativa sobre agua potable

Accesorios					
Tipo	Descripción	Ref.	Grupo de producto		EUR
Módulo Wilo-Connect Yonos MAXO	Módulo Wilo-Connect Yonos MAXO para bombas simples y dobles. Módulo insertable para las gamas Wilo-Yonos MAXO/Yonos MAXO-D/ Yonos MAXO-Z. Este dispositivo se instala en el módulo electrónico de la bomba sobre el enchufe. Incluye la señal de funcionamiento SBM, entrada de control para apagado remoto (Ext. Off) y modo principal/reserva con alternancia por tiempo de funcionamiento.	2210108	S	PG14	305,-

Curvas

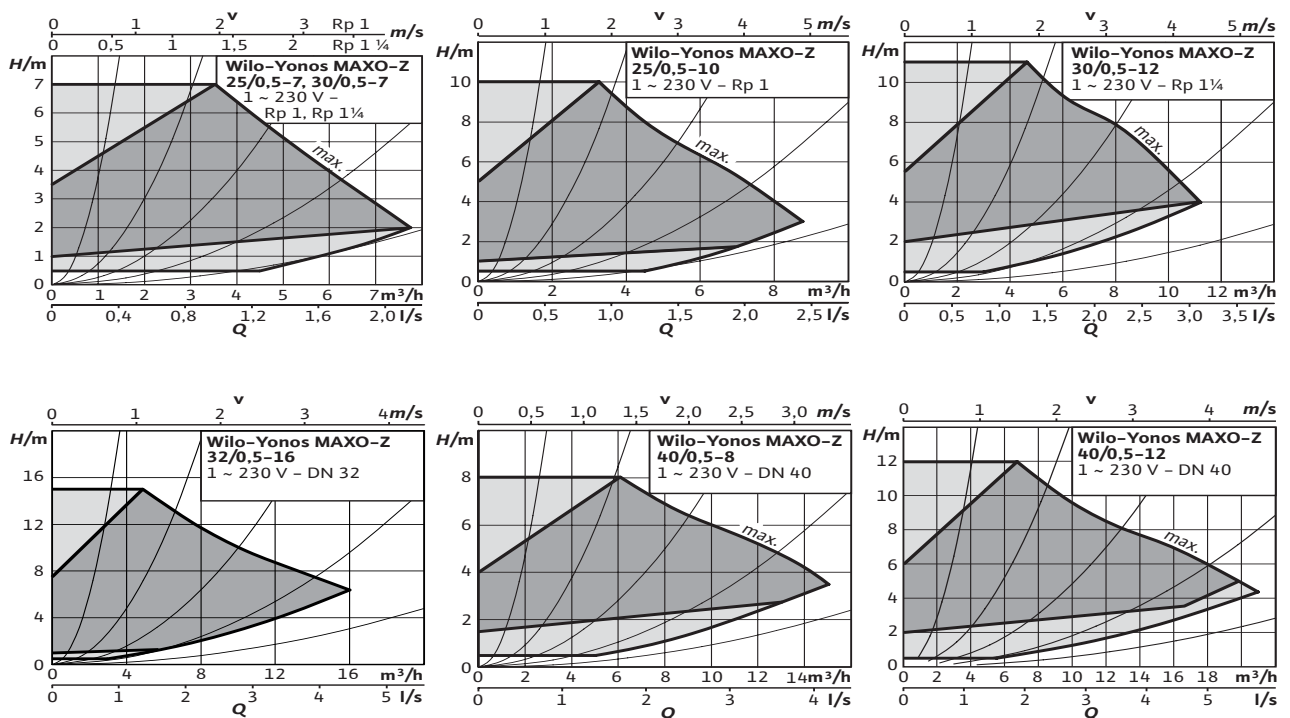

☛ = S - en stock; A - aprox 2 semanas; B - aprox 3 semanas; C - aprox 4 semanas; D - bajo consulta
Reservado el derecho a introducir modificaciones, para mayor información técnica consulten nuestros catálogos.

Curvas

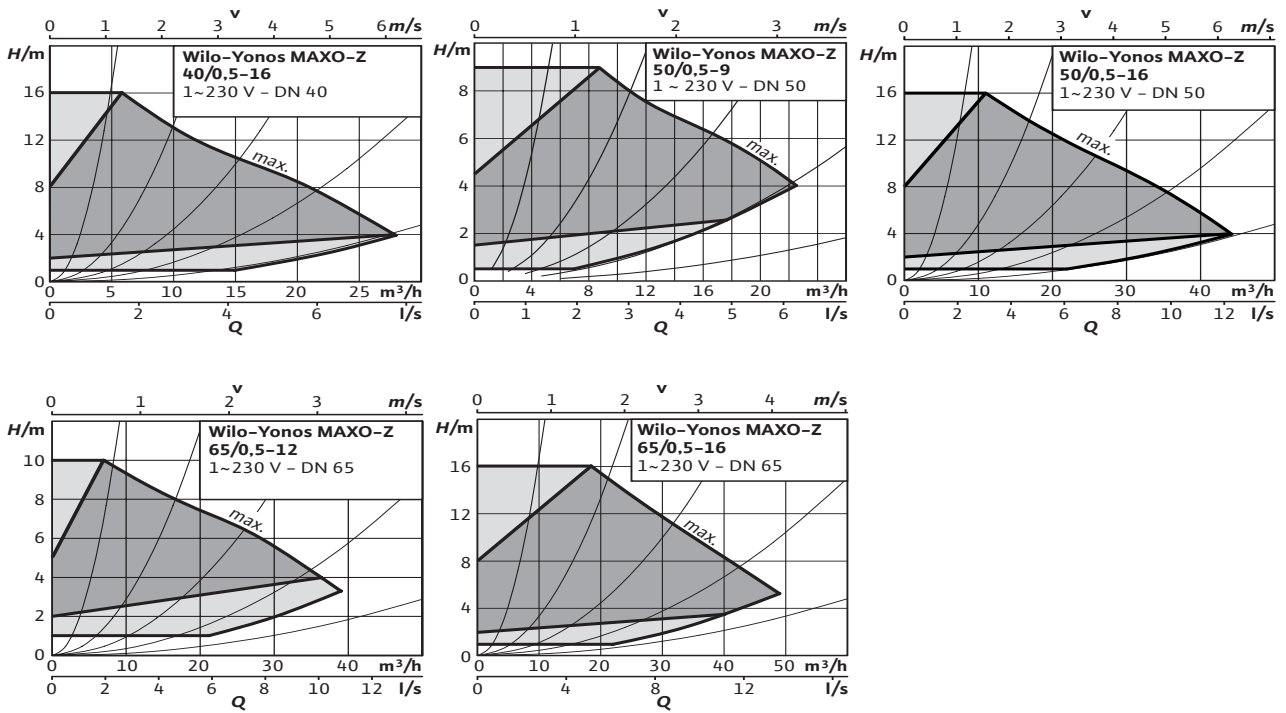

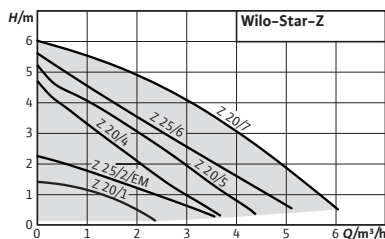

Accesorios	Página
Racores	273
Kits de adaptación para tuberías	275
Coquillas termoaislantes	280
Dispositivo temporizador Wilo-SK 601N	311
Dispositivos de disparo Wilo SK 602N/SK 622N	311

Designación

Ejemplo:	Wilo-Star-Z 25/2 EM
Star	Serie
-Z	Para sistemas de recirculación de A.C.S.
25/	Diámetro de conexión (mm)
2	Altura de impulsión nominal (m) para Q = 0 m³/h
EM	Monofásica

Wilo-Star-Z



Tipo

Bomba circuladora de rotor húmedo con conexión roscada

Aplicación

Sistemas de recirculación y preparación de A.C.S. en industria y edificación
Circulador adecuado solamente para agua potable

Suministro

- Bomba
- Juntas
- Instrucciones de instalación y funcionamiento

Características especiales/ventajas del producto

- Bombas monofásicas con conexión eléctrica rápida
- Gran resistencia a la dureza del agua: hasta 3.57 mmol/l (36ºf)
- Temperatura máx con A.C.S. 65°C (por poco tiempo, 2h, hasta 70°C)

Grupo de producto: PG1

Wilo-Star-Z								
Tipo	Conexión de tubería	Longitud	Presión nominal	Alimentación eléctrica	Peso bruto	Ref.		
	Rp "	mm	PN bar		kg			EUR
Star-Z 20/1	1/2	140	10	1~230 V, 50 Hz	2,2	4028111	S	642,-
Star-Z 20/4-3	3/4	150	10	1~230 V, 50 Hz	2,4	4081193	S	793,-
Star-Z 20/5-3	3/4	150	10	1~230 V, 50 Hz	2,5	4081198	S	901,-
Star-Z 20/7-3	3/4	150	10	1~230 V, 50 Hz	2,9	4081203	S	1.164,-
Star-Z 25/2 EM	1	180	10	1~230 V, 50 Hz	2,4	4029062	S	795,-
Star-Z 25/6-3	1	180	10	1~230 V, 50 Hz	2,7	4047573	S	1.071,-

Curvas

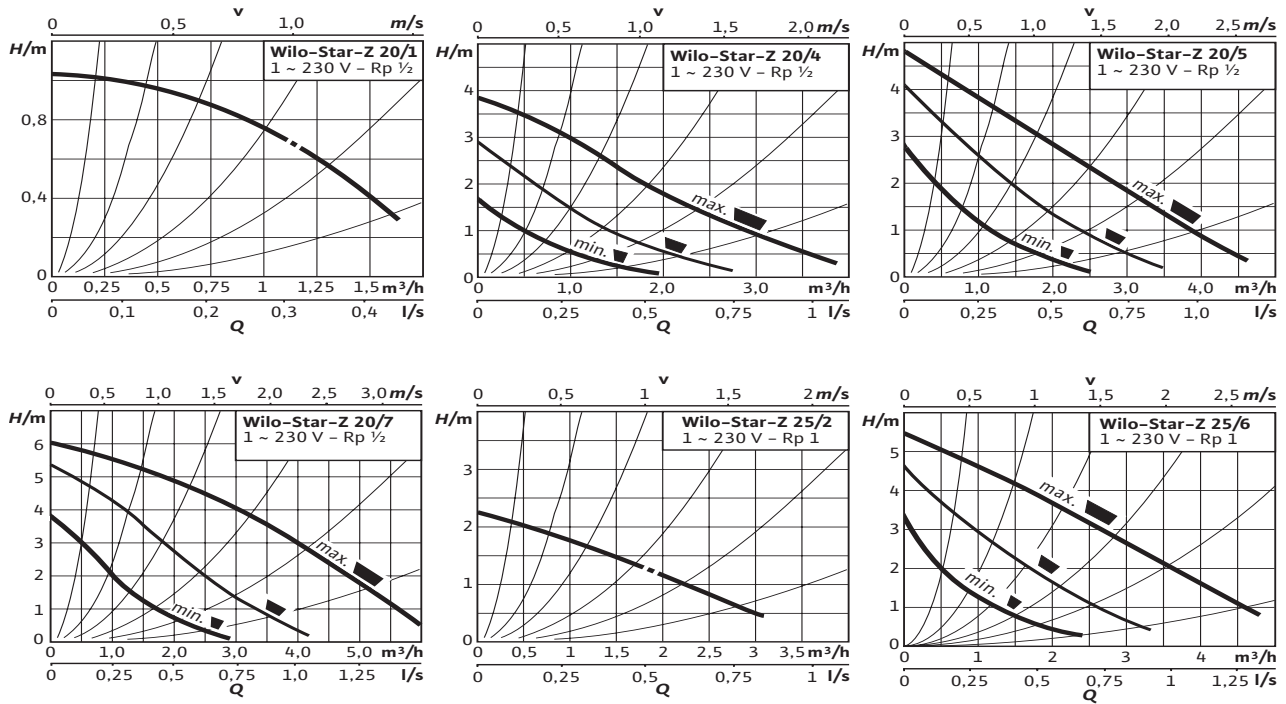

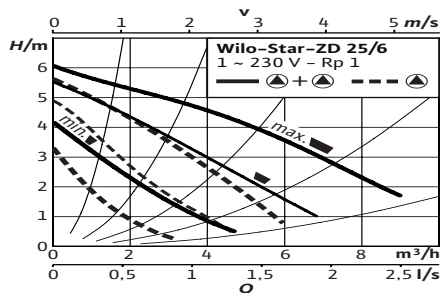

Accesorios

- Racores
- Kits de adaptación para tuberías

Página

- 273
- 275

Designación

- Ejemplo: **Wilo Star-ZD 25/6**
- Star** Serie
- Z** Para sistemas de recirculación de A.C.S.
- D** Bomba doble
- 25/** Diámetro de conexión (mm)
- 6** Altura de impulsión nominal (m) para Q = 0 m³/h

Wilo-Star-ZD



Tipo

Bomba circuladora doble de rotor húmedo con conexión roscada; velocidades preseleccionables para la adaptación de potencia

Aplicación

Sistemas de recirculación y preparación de A.C.S. en industria y edificación
Circulador adecuado solamente para agua potable

Suministro

- Bomba
- Juntas
- Instrucciones de instalación y funcionamiento

Características especiales/ventajas del producto

- Bomba doble para el funcionamiento simple o en paralelo
- Apto para todas las posiciones de montaje con eje horizontal; caja de bornes en posición de 3-6-9-12 horas
- Circulación de baipás interna que evita la aparición de legionela en la bomba de reserva
- Aumento de la seguridad en el funcionamiento individual al contar con una unidad de reserva lista para entrar en funcionamiento en cualquier momento
- Temperatura máx con A.C.S. 65°C (por poco tiempo, 2h, hasta 70°C)
- Gran resistencia a la dureza del agua: hasta 3.57 mmol/l (36°f)

Grupo de precios: PG1

Wilo-Star-ZD							
Tipo	Cone- xión de tubería	Longitud efectiva	Presión nominal	Alimentación eléctrica	Peso bruto	Ref.	
	Rp "	mm	PN bar		kg		
Star-ZD 25/6	1	180	10	1~230 V, 50 Hz	6,7	4111288	S EUR 1.874,-

☞ = S - en stock; A - aprox 2 semanas; B - aprox 3 semanas; C - aprox 4 semanas; D - bajo consulta
Reservado el derecho a introducir modificaciones, para mayor información técnica consulten nuestros catálogos.

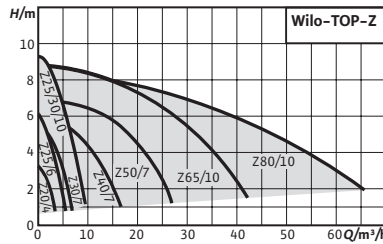

Accesorios	Página
Racores	273
Kits de adaptación para tuberías	275
Dispositivo temporizador	311
Wilo-SK 601N	311
Dispositivos de disparo Wilo SK 602N/SK 622N	311
Enchufe conmutador	312

Designación

Ejemplo:	Wilo TOP-Z 20/4 EM
TOP	Serie
-Z	Para sistemas de recirculación de A.C.S.
20/	Diámetro de conexión (mm)
4	Rango de presión diferencial (m)
EM	Monofásica (DM=Trifásica)

Wilo-TOP-Z



Tipo

Bomba de recirculación de rotor húmedo con conexión roscada o embreada. Velocidades preseleccionables

Aplicación

Sistemas de recirculación y preparación de A.C.S. en industria y edificación
Circulador adecuado solamente para agua potable

Suministro

- Bomba
- Incl. aislamiento térmico
- Incl. juntas en la conexión roscada
- Incl. arandelas para tornillos de brida (en diámetros nominales de conexión DN 40 - DN 65)
- Incl. instrucciones de instalación y mantenimiento

Opciones

- Ejecuciones especiales para presión de trabajo PN 16 (con coste adicional)
- Ejecución para tensiones especiales bajo consulta

Indicación

- Posibilidad de alimentación 3~230V mediante enchufe disponible como accesorio en la pág. 312

Características especiales/ventajas del producto

- Piloto de control de sentido de giro para la indicación del sentido de giro correcto (solo en caso de 3~)
- Aislamiento térmico de serie
- Para A.C.S. hasta 32ºf de dureza, temperatura máx. 65ºC para TOP-Z20/4 y TOP-Z 25/6
- Para A.C.S. hasta 35ºf de dureza, temperatura máx. 80ºC para TOP-Z 25/10 en adelante

Wilo-TOP-Z										
Modelo	Material de la carcasa	Conexión de tubería	Diámetro nominal	Longitud	Presión nominal	Alimentación eléctrica	Peso bruto	Ref.		
		Rp	DN	mm	PN bar		kg			EUR
TOP-Z 20/4 EM	Inox	¾	-	150	10	1~230 V, 50 Hz	3,7	2045519	S	1.277,-
TOP-Z 20/4 DM	Inox	¾	-	150	10	3~400 V, 50 Hz	3,8	2045520	S	1.293,-
TOP-Z 25/6 EM	Inox	1	-	180	10	1~230 V, 50 Hz	4,1	2045521	S	1.375,-
TOP-Z 25/6 DM	Inox	1	-	180	10	3~400 V, 50 Hz	4,1	2045522	S	1.394,-
TOP-Z 25/10 EM	RG	1	-	180	10	1~230 V, 50 Hz	7,8	2061964	S	2.210,-
TOP-Z 25/10 DM	RG	1	-	180	10	3~400 V, 50 Hz	7,8	2175509	S	2.400,-
TOP-Z 30/7 EM	RG	1¼	-	180	10	1~230 V, 50 Hz	6,0	2048340	S	1.375,-
TOP-Z 30/7 DM	RG	1¼	-	180	10	3~400 V, 50 Hz	5,9	2048341	S	1.394,-
TOP-Z 30/10 EM	RG	1¼	-	180	10	1~230 V, 50 Hz	7,6	2059857	S	2.210,-
TOP-Z 30/10 DM	RG	1¼	-	180	10	3~400 V, 50 Hz	7,7	2175512	S	2.400,-
TOP-Z 40/7 EM	RG	-	40	250	6/10	1~230 V, 50 Hz	14,2	2046637	S	2.771,-
TOP-Z 40/7 DM	RG	-	40	250	6/10	3~400 V, 50 Hz	14,2	2175516	S	2.797,-
TOP-Z 40/7 EM	GG	-	40	250	6/10	1~230 V, 50 Hz	12,4	2046631	S	1.691,-
TOP-Z 40/7 DM	GG	-	40	250	6/10	3~400 V, 50 Hz	12,0	2175515	S	1.607,-
TOP-Z 50/7 DM	RG	-	50	280	6/10	3~400 V, 50 Hz	20,7	2175522	S	3.730,-
TOP-Z 50/7 DM	GG	-	50	280	6/10	3~400 V, 50 Hz	17,9	2175521	S	2.524,-
TOP-Z 65/10 DM	RG	-	65	340	6/10	3~400 V, 50 Hz	32,5	2175528	S	5.130,-
TOP-Z 65/10 DM	GG	-	65	340	6/10	3~400 V, 50 Hz	29,7	2175527	S	3.234,-
TOP-Z 80/10 DM	RG	-	80	360	6	3~400 V, 50 Hz	34,5	2175532	S	6.274,-
TOP-Z 80/10 DM	GG	-	80	360	6	3~400 V, 50 Hz	30,0	2175531	S	3.883,-
TOP-Z 80/10 DM	RG	-	80	360	10	3~400 V, 50 Hz	37,0	2175534	S	6.274,-
TOP-Z 80/10 DM	GG	-	80	360	10	3~400 V, 50 Hz	34,0	2175533	S	3.883,-

Ejecución... Inox con carcasa de la bomba de acero inoxidable (AISI 304)

Ejecución... RG, con carcasa de la bomba de bronce (CC499K)

Ejecución... GG con carcasa de la bomba de fundición gris (EN-GJL-250)

Curvas

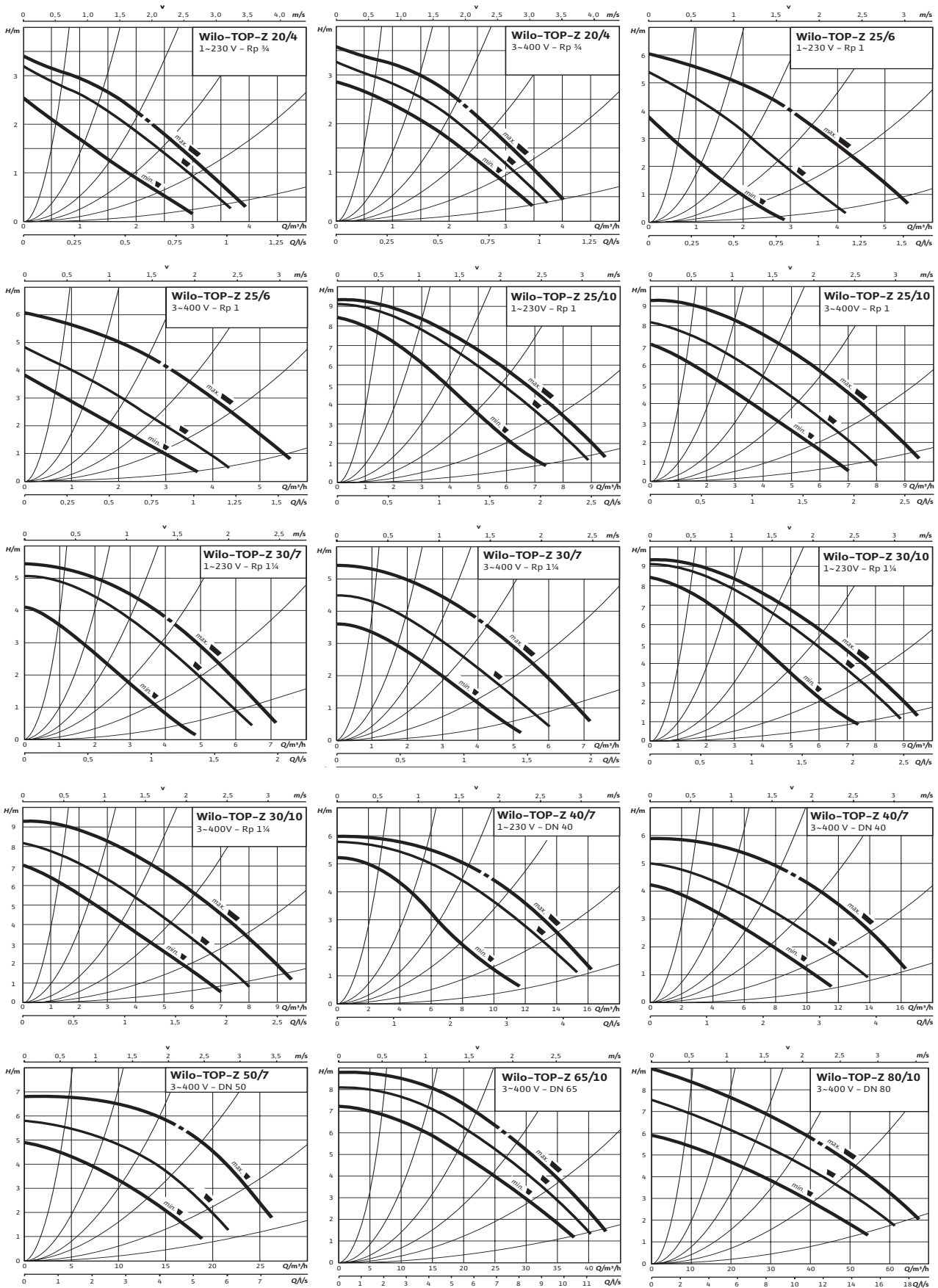



Ampliación de gama

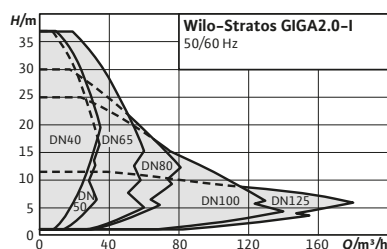

Accesorios	Página
Kit consola para anclaje	278
Sonda de presión diferencial (DDG)	303
Módulos CIF	300
Sistema de regulación SCe-HVAC	282
Sistema de regulación CCe-HVAC	289

Designación

Ejemplo: **Stratos GIGA2.0-I 40/1-23/1,5-R1**

Stratos GIGA2.0	Serie
-I	Individual
40/	Diámetro conexión (mm)
1-23/	Rango de presión diferencial (m)
1,5	Potencia motor (kW)
-R1	Sin sonda de presión diferencial

Wilo-Stratos GIGA2.0-I



Tipo

Bomba en línea de alta eficiencia con motor EC y adaptación electrónica de la velocidad. Ejecución como bomba centrífuga de baja presión de una etapa con conexión embreada y cierre mecánico.

Aplicación

Todos los sistemas de calefacción por agua caliente, instalaciones de climatización, circuitos cerrados de refrigeración y sistemas industriales de circulación.

Suministro

- Bomba
- Módulo Wilo-Smart Connect BT
- Prensaestopas de cable roscados con insertos de sellado
- Instrucciones de instalación (versión abreviada) y declaración de conformidad

Opciones

- Variante ...-S1 con cierres mecánicos especiales (con coste adicional en la pág. 313) para aplicaciones con mezclas de glicol (dependiendo de temperaturas y concentraciones)

Indicaciones generales - Directiva ErP (Ecodiseño)

El índice de eficiencia mínima MEI de esta gama de bombas es $\geq 0,7$. Para obtener más información sobre los valores MEI de los tipos de bombas individuales, consulte catálogo en línea de Wilo, disponible en www.wilo.com

Características especiales/ventajas del producto

- Ajuste y manejo locales a través de dispositivos móviles con Bluetooth, así como opción de acceso remoto y control de bomba múltiple gracias a la conectividad a través de Wilo Net.
- Las interfaces analógicas y digitales ofrecen una amplia gama de opciones, por ejemplo, para la integración en sistemas de automatización de edificios.
- Manejo intuitivo mediante el ajuste guiado según tipo de aplicación, gracias a la Guía de Configuración con ayuda contextual, combinado con la nueva pantalla y el botón de ajuste con la tecnología de botón verde
- Máxima transparencia de los datos de funcionamiento para el análisis y la optimización de la bomba y el sistema en general
- Eficiencia energética óptima de conjunto gracias a la interacción inteligente de la tecnología de motor EC IE5 con una hidráulica probada (MEI $\geq 0,7$), así como funciones de control innovadoras como Dynamic Adapt plus, Multi-Flow Adaptation y T-const
- Rango de temperaturas del fluido de -20°C a 140°C
- Presión nominal PN 16
- Temperatura ambiente máxima 50°C

Grupo de producto: PG3

Wilo-Stratos GIGA2.0-I con sonda de presión diferencial							
Modelo	Díámetro nominal	Longitud	Potencia nominal	Peso aprox.	Ref.	Grupo GRD*	
	DN	mm	P ₂ kW	kg			EUR
Stratos GIGA2.0-I 32/1-13/0,55	32	260	0,6	32,2	2204723	C	4.697,-
Stratos GIGA2.0-I 32/1-15/0,75	32	260	0,7	33,7	2204722	C	4.923,-
Stratos GIGA2.0-I 32/1-20/1,1	32	260	1,1	33,7	2204721	C	5.294,-
Stratos GIGA2.0-I 32/1-25/1,5	32	260	1,5	34,6	2204720	C	5.754,-
Stratos GIGA2.0-I 40/1-11/0,55	40	280	0,5	32,5	2204728	C	4.856,-
Stratos GIGA2.0-I 40/1-14/0,75	40	280	0,8	34	2204727	C	5.278,-
Stratos GIGA2.0-I 40/1-19/1,1	40	280	1,1	34	2204726	C	5.737,-
Stratos GIGA2.0-I 40/1-23/1,5	40	280	1,4	35	2204725	A	6.232,-
Stratos GIGA2.0-I 40/1-31/2,2	40	280	2,1	35	2204731	A	7.066,-
Stratos GIGA2.0-I 40/1-37/3,0	40	280	2,8	35	2204730	A	7.677,-
Stratos GIGA2.0-I 50/1-10/0,55	50	280	0,5	34	2204735	C	4.985,-
Stratos GIGA2.0-I 50/1-13/0,75	50	280	0,7	34	2204734	C	5.367,-
Stratos GIGA2.0-I 50/1-17/1,1	50	280	1,1	35,5	2204733	C	5.830,-
Stratos GIGA2.0-I 50/1-20/1,5	50	280	1,4	37	2204732	A	6.772,-
Stratos GIGA2.0-I 50/1-30/2,2	50	280	2,3	37	2204738	A	7.393,-
Stratos GIGA2.0-I 50/1-37/3,0	50	280	3	39	2204737	B	8.734,-
Stratos GIGA2.0-I 65/1-7/0,55	65	340	0,5	38,3	2204742	C	5.364,-
Stratos GIGA2.0-I 65/1-9/0,75	65	340	0,7	39,8	2204741	C	5.620,-
Stratos GIGA2.0-I 65/1-12/1,1	65	340	1,1	39,8	2204740	C	6.057,-
Stratos GIGA2.0-I 65/1-15/1,5	65	340	1,5	41	2204739	A	6.664,-
Stratos GIGA2.0-I 65/1-25/2,2	65	340	2,1	42	2204746	A	7.482,-
Stratos GIGA2.0-I 65/1-31/3,0	65	340	2,9	42	2204745	B	8.651,-
Stratos GIGA2.0-I 65/1-37/4,0	65	340	3,9	44	2204744	B	9.177,-
Stratos GIGA2.0-I 80/1-6/0,55	80	360	0,5	42,6	2204750	C	5.479,-
Stratos GIGA2.0-I 80/1-8/0,75	80	360	0,7	42,6	2204749	C	5.814,-
Stratos GIGA2.0-I 80/1-10/1,1	80	360	1,1	42,6	2204748	C	6.418,-
Stratos GIGA2.0-I 80/1-13/1,5	80	360	1,5	46	2204747	A	6.795,-
Stratos GIGA2.0-I 80/1-20/2,2	80	360	2,2	49	2204756	A	7.606,-
Stratos GIGA2.0-I 80/1-24/3,0	80	360	2,9	49	2204755	A	8.654,-
Stratos GIGA2.0-I 80/1-30/4,0	80	360	3,9	50	2204754	A	9.062,-
Stratos GIGA2.0-I 100/1-8/1,1	100	450	1,1	56,8	2204758	C	6.760,-
Stratos GIGA2.0-I 100/1-8/2,2	100	500	2,1	86	2204776	B	9.514,-
Stratos GIGA2.0-I 100/1-9/1,5	100	450	1,4	58	2204757	A	7.228,-
Stratos GIGA2.0-I 100/1-9/3,0	100	500	2,6	86	2204775	B	10.207,-
Stratos GIGA2.0-I 100/1-11/4,0	100	500	3,7	105	2204774	B	10.795,-
Stratos GIGA2.0-I 100/1-17/2,2	100	450	2,2	57	2204766	A	8.168,-
Stratos GIGA2.0-I 100/1-20/3,0	100	450	2,9	57	2204765	A	8.812,-
Stratos GIGA2.0-I 100/1-25/4,0	100	450	3,8	58	2204764	A	9.368,-
Stratos GIGA2.0-I 125/1-7/2,2	125	620	2,1	109	2204781	B	6.592,-
Stratos GIGA2.0-I 125/1-9/3,0	125	620	2,7	109	2204780	B	6.970,-
Stratos GIGA2.0-I 125/1-11/4,0	125	620	3,7	128	2204779	B	8.019,-

* Grupo cierre mecánico para ver en la página 313 el sobrepeso que le corresponde según el cierre especial que se elija

Wilo-Stratos GIGA2.0-I sin sonda de presión diferencial								
Modelo	Diámetro nominal	Longitud	Potencia nominal	Peso aprox.	Ref.		Grupo GRD*	
	DN	mm	P_2 kW	kg			EUR	
Stratos GIGA2.0-I 32/1-13/0,55-R1	32	260	0,55	32,2	2204847	C	4.083,-	17
Stratos GIGA2.0-I 32/1-15/0,75-R1	32	260	0,71	33,7	2204846	C	4.307,-	17
Stratos GIGA2.0-I 32/1-20/1,1-R1	32	260	1,1	33,7	2204845	C	4.676,-	17
Stratos GIGA2.0-I 32/1-25/1,5-R1	32	260	1,5	34,6	2204844	C	5.133,-	17
Stratos GIGA2.0-I 40/1-11/0,55-R1	40	280	0,54	32,5	2204852	C	4.241,-	17
Stratos GIGA2.0-I 40/1-14/0,75-R1	40	280	0,75	34	2204851	C	4.660,-	17
Stratos GIGA2.0-I 40/1-19/1,1-R1	40	280	1,1	34	2204850	C	5.116,-	17
Stratos GIGA2.0-I 40/1-23/1,5-R1	40	280	1,4	35	2204849	B	5.597,-	17
Stratos GIGA2.0-I 40/1-31/2,2-R1	40	280	2,1	35	2204855	B	6.431,-	17
Stratos GIGA2.0-I 40/1-37/3,0-R1	40	280	2,8	35	2204854	B	7.041,-	17
Stratos GIGA2.0-I 50/1-10/0,55-R1	50	280	0,54	34	2204859	C	4.369,-	17
Stratos GIGA2.0-I 50/1-13/0,75-R1	50	280	0,74	34	2204858	C	4.749,-	17
Stratos GIGA2.0-I 50/1-17/1,1-R1	50	280	1,1	35,5	2204857	C	5.208,-	17
Stratos GIGA2.0-I 50/1-20/1,5-R1	50	280	1,4	37	2204856	B	6.138,-	17
Stratos GIGA2.0-I 50/1-30/2,2-R1	50	280	2,3	37	2204862	B	6.759,-	17
Stratos GIGA2.0-I 50/1-37/3,0-R1	50	280	3	39	2204861	B	8.099,-	17
Stratos GIGA2.0-I 65/1-7/0,55-R1	65	340	0,53	38,3	2204866	C	4.746,-	17
Stratos GIGA2.0-I 65/1-9/0,75-R1	65	340	0,73	39,8	2204865	C	5.000,-	17
Stratos GIGA2.0-I 65/1-12/1,1-R1	65	340	1,1	39,8	2204864	C	5.434,-	17
Stratos GIGA2.0-I 65/1-15/1,5-R1	65	340	1,5	41	2204863	B	6.030,-	17
Stratos GIGA2.0-I 65/1-25/2,2-R1	65	340	2,1	42	2204870	B	6.846,-	17
Stratos GIGA2.0-I 65/1-31/3,0-R1	65	340	2,9	42	2204869	B	8.017,-	17
Stratos GIGA2.0-I 65/1-37/4,0-R1	65	340	3,9	44	2204868	B	8.541,-	17
Stratos GIGA2.0-I 80/1-6/0,55-R1	80	360	0,52	42,6	2204874	C	4.860,-	17
Stratos GIGA2.0-I 80/1-8/0,75-R1	80	360	0,71	42,6	2204873	C	5.193,-	17
Stratos GIGA2.0-I 80/1-10/1,1-R1	80	360	1,1	42,6	2204872	C	5.794,-	17
Stratos GIGA2.0-I 80/1-13/1,5-R1	80	360	1,5	46	2204871	B	6.159,-	17
Stratos GIGA2.0-I 80/1-20/2,2-R1	80	360	2,2	49	2204880	B	6.970,-	17
Stratos GIGA2.0-I 80/1-24/3,0-R1	80	360	2,9	49	2204879	B	8.019,-	17
Stratos GIGA2.0-I 80/1-30/4,0-R1	80	360	3,9	50	2204878	B	8.426,-	17
Stratos GIGA2.0-I 100/1-8/1,1-R1	100	450	1,1	56,8	2204882	C	6.133,-	17
Stratos GIGA2.0-I 100/1-8/2,2-R1	100	500	2,1	86	2204900	B	8.878,-	18
Stratos GIGA2.0-I 100/1-9/1,5-R1	100	450	1,4	58	2204881	B	6.592,-	17
Stratos GIGA2.0-I 100/1-9/3,0-R1	100	500	2,6	86	2204899	B	9.572,-	18
Stratos GIGA2.0-I 100/1-11/4,0-R1	100	500	3,7	105	2204898	B	10.161,-	18
Stratos GIGA2.0-I 100/1-17/2,2-R1	100	450	2,2	57	2204890	B	7.532,-	17
Stratos GIGA2.0-I 100/1-20/3,0-R1	100	450	2,9	57	2204889	B	8.176,-	17
Stratos GIGA2.0-I 100/1-25/4,0-R1	100	450	3,8	58	2204888	B	8.733,-	17
Stratos GIGA2.0-I 125/1-7/2,2-R1	125	620	2,1	109	2204905	B	10.223,-	18
Stratos GIGA2.0-I 125/1-9/3,0-R1	125	620	2,7	109	2204904	B	11.056,-	18
Stratos GIGA2.0-I 125/1-11/4,0-R1	125	620	3,7	128	2204903	B	11.643,-	18

* Grupo cierre mecánico para ver en la página 313 el sobreprecio que le corresponde según el cierre especial que se elija

Accesorios						
Tipo	Descripción	Ref.	Grupo de producto			
						EUR
Sensor de temperatura PT 1000 AA	Sensor de temperatura PT 1000 (AA) para su instalación en una vaina de inmersión para uso con Stratos MAXO	2193422	S	PG14		41,-
Vaina de inmersión G ½, 100mm	Vaina de inmersión con longitud de 100 mm, con rosca G 1/2" para alojamiento del sensor de temperatura Pt 1000 AA en tuberías DN65-DN100	2193424	S	PG14		36,-
Vaina de inmersión G ½, 45mm	Vaina de inmersión con longitud de 45 mm, con rosca G 1/2" para alojamiento del sensor de temperatura Pt 1000 AA en tuberías DN25-DN50	2193423	S	PG14		33,-
Wilo-Smart Gateway	Dispositivo REG para establecer comunicación entre productos Wilo con Wilo Net y la Wilo-Smart Cloud a través de internet. Permite monitorización y control remoto de productos conectados usando la función Wilo-Smart Connect en la Wilo Assistant App.	2197100	S	PG14		1.488,-

Curvas

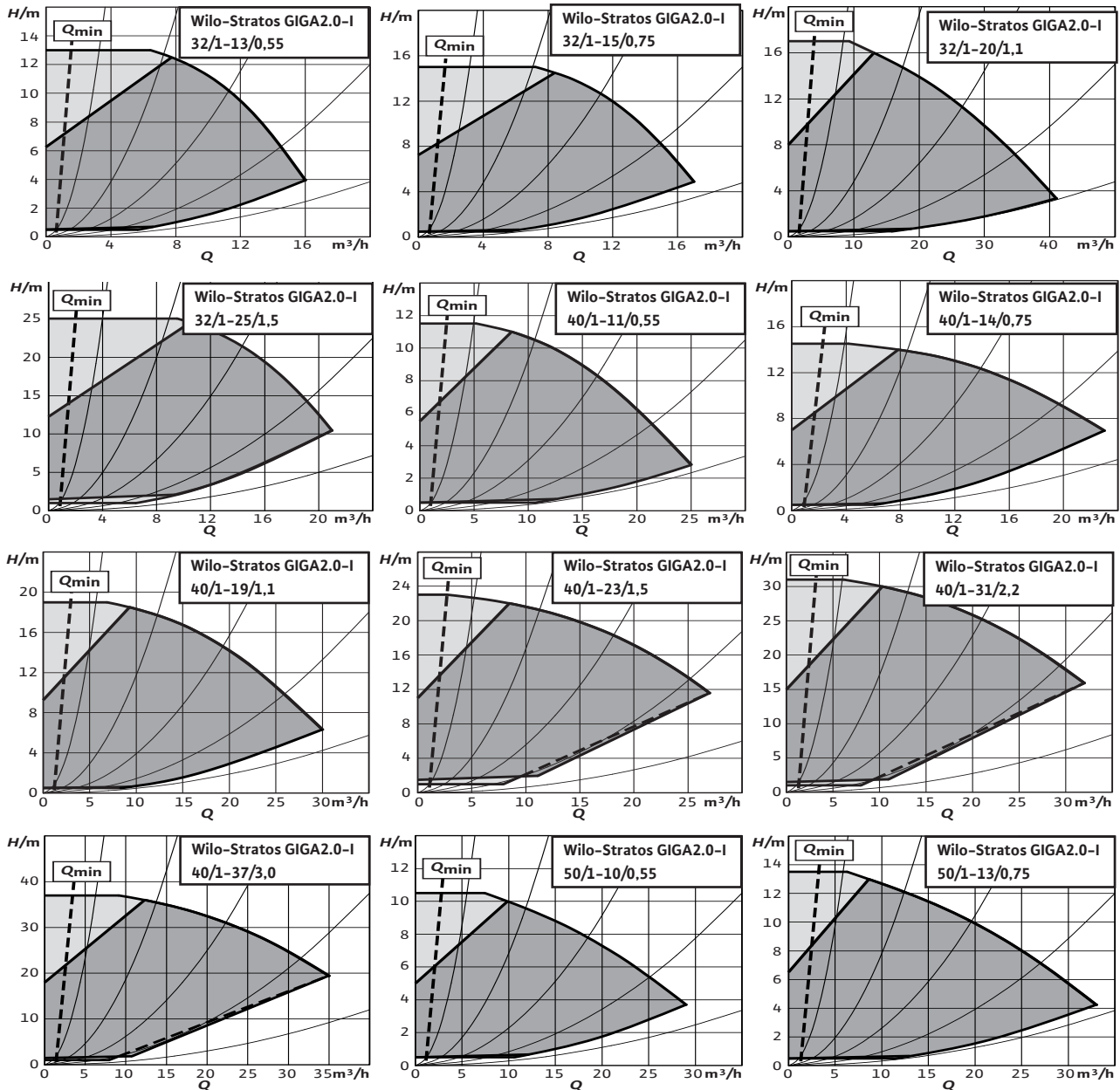

Reservado el derecho a introducir modificaciones, para mayor información técnica consulten nuestros catálogos.

Curvas

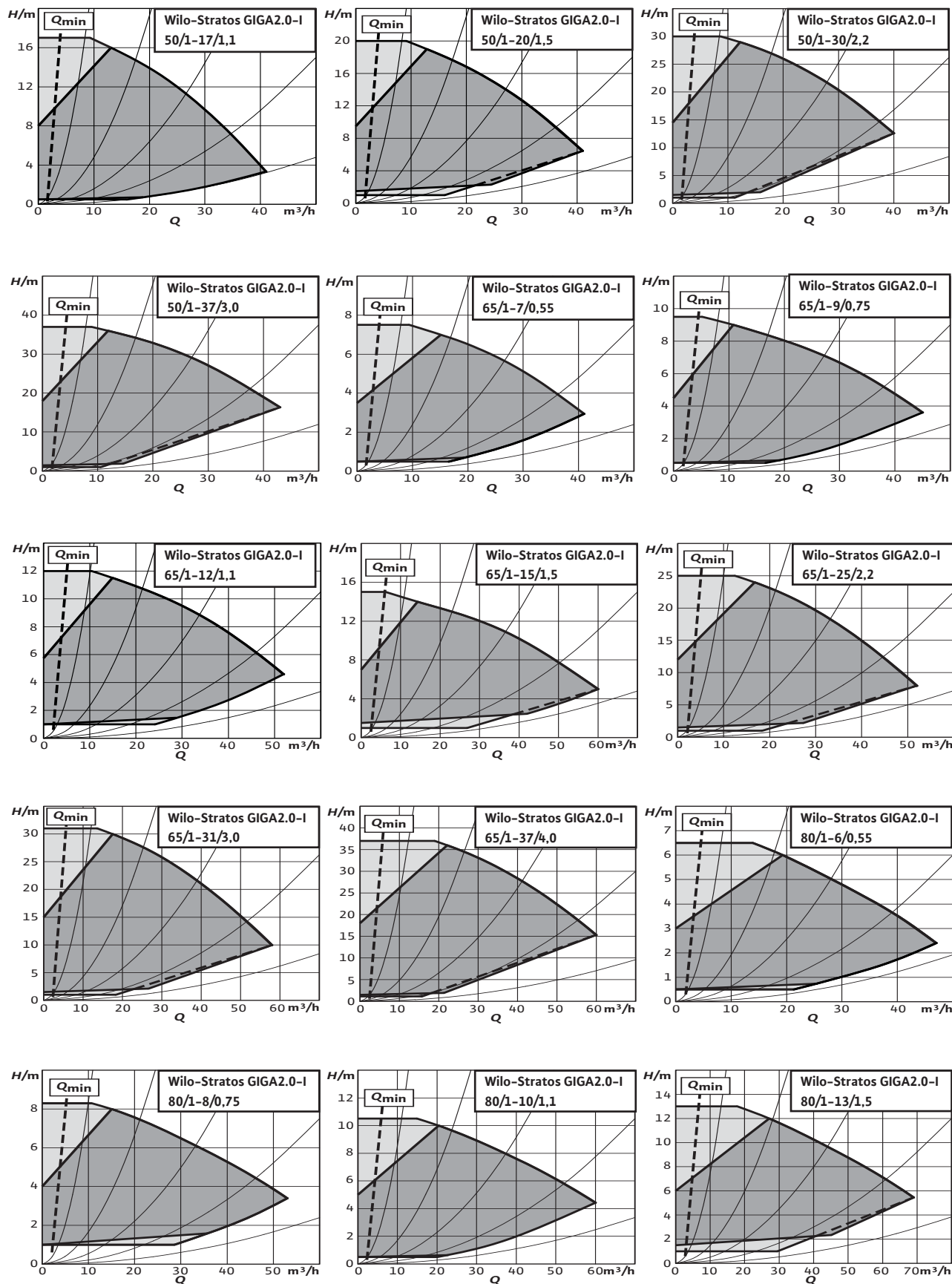

Curvas

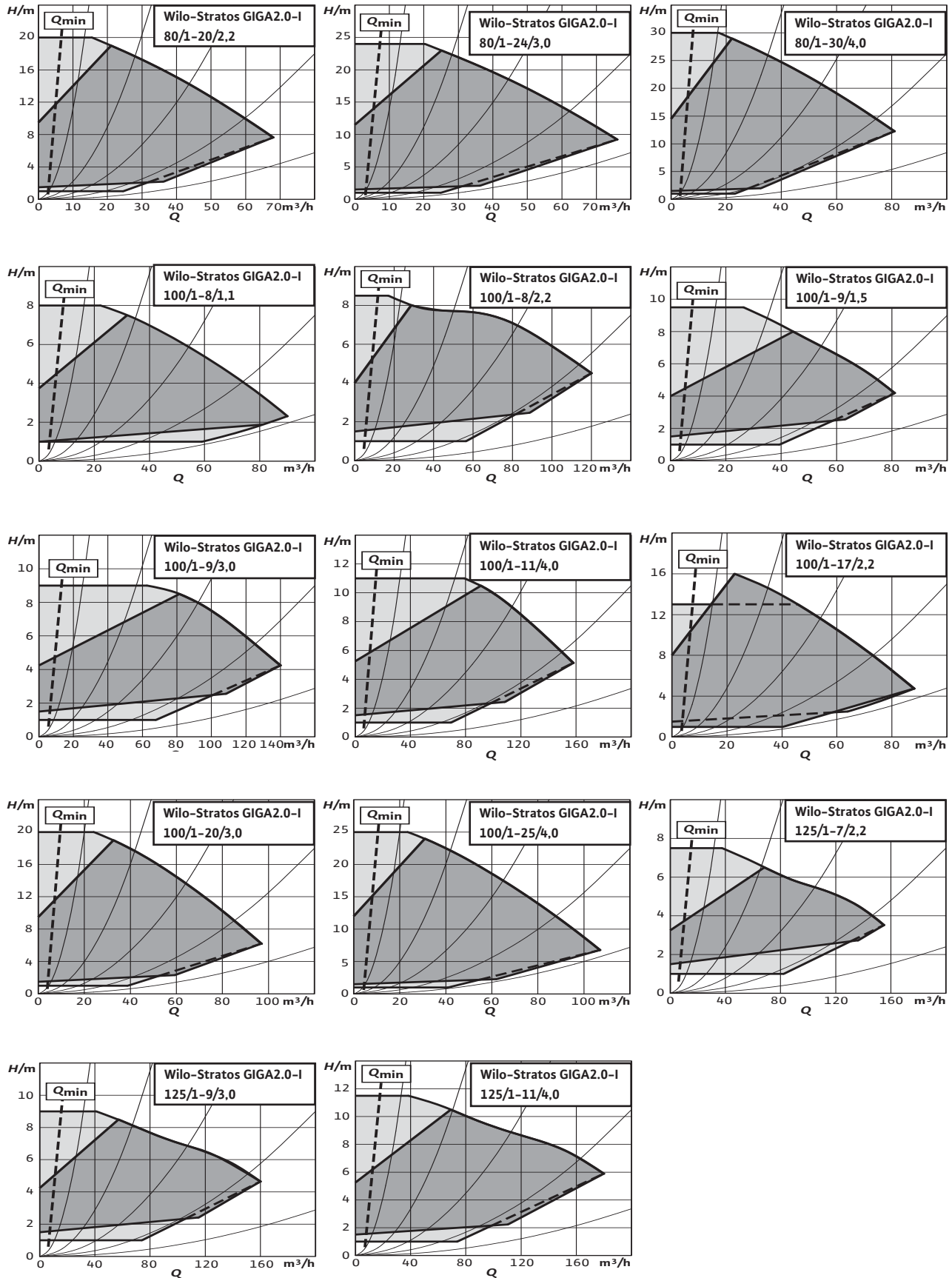

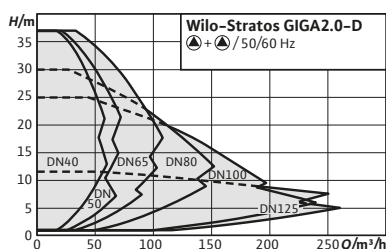

Accesorios	Página
Kit consola para anclaje	278
Sonda de presión diferencial (DDG)	303
Bridas ciegas	325
Módulos CIF	300
Sistema de regulación SCe-HVAC	282
Sistema de regulación CCe-HVAC	289

Designación

Ejemplo: **Stratos GIGA2.0-D 40/1-23/1,5-R1**
Stratos GIGA2.0 Serie
-D Doble
40/ Diámetro conexión (mm)
1-23/ Rango de presión diferencial (m)
1,5 Potencia motor (kW)
-R1 Sin sonda de presión diferencial

Wilo-Stratos GIGA2.0-D



Tipo

Bomba en línea de alta eficiencia con motor EC y ajuste electrónico de potencia en la construcción de bombas glandeadas. Versión de bomba centrífuga de baja presión de una sola etapa con conexión de brida y cierre mecánico.

Aplicación

Bombeo de agua de calefacción (de acuerdo con VDI 2035), agua fría y mezclas de agua-glicol sin sustancias abrasivas en sistemas de calefacción, aire acondicionado y refrigeración.

Suministro

- Bomba
- Módulo Wilo-Smart Connect BT
- Prensaestopas de cable roscados con insertos de sellado
- Instrucciones de instalación y funcionamiento versión abreviada y declaración de conformidad

Opciones

- Variante ...-S1 con cierres mecánicos especiales (con coste adicional en la pág. 313) para aplicaciones con mezclas de glicol (dependiendo de temperaturas y concentraciones)

Indicaciones generales - Directiva ErP (Ecodiseño)

El índice de eficiencia mínima MEI de esta gama de bombas es ≥0,7. Para obtener más información sobre los valores MEI de los tipos de bombas individuales, consulte catálogo en línea de Wilo, disponible en www.wilo.com

Características especiales/ventajas del producto

- Ajuste y manejo locales a través de dispositivos móviles con Bluetooth, así como opción de acceso remoto y control de bomba múltiple gracias a la conectividad a través de Wilo Net.
- Las interfaces analógicas y digitales ofrecen una amplia gama de opciones, por ejemplo, para la integración en sistemas de automatización de edificios.
- Manejo intuitivo mediante el ajuste guiado según tipo de aplicación, gracias a la Guía de Configuración con ayuda contextual, combinado con la nueva pantalla y el botón de ajuste con la tecnología de botón verde
- Máxima transparencia de los datos de funcionamiento para el análisis y la optimización de la bomba y el sistema en general
- Eficiencia energética óptima de conjunto gracias a la interacción inteligente de la tecnología de motor EC IE5 con una hidráulica probada (MEI ≥0.7), así como funciones de control innovadoras como Dynamic Adapt plus, Multi-Flow Adaptation y T-const
- Rango de temperaturas del fluido de -20°C a 140°C
- Presión nominal PN 16
- Temperatura ambiente máxima 50°C

Grupo de producto: PG3

Wilo-Stratos GIGA2.0-D con sonda de presión diferencial

Modelo	Diámetro nominal	Longitud	Potencia nominal	Peso aprox.	Ref.	Grupo GRD*	Brida ciega		
	DN								
		mm	P ₂ kW	kg		EUR			
Stratos GIGA2.0-D 32/1-13/0,55	32	260	0,55	67	2205607	C	9.110,-	17	I
Stratos GIGA2.0-D 32/1-15/0,75	32	260	0,74	70	2205606	C	9.550,-	17	I
Stratos GIGA2.0-D 32/1-20/1,1	32	260	1,1	70	2205605	C	10.271,-	17	I
Stratos GIGA2.0-D 32/1-25/1,5	32	260	1,5	71,8	2205604	C	11.163,-	17	I
Stratos GIGA2.0-D 40/1-11/0,55	40	280	0,55	68,4	2205612	C	9.420,-	17	I
Stratos GIGA2.0-D 40/1-14/0,75	40	280	0,75	71,4	2205611	C	10.238,-	17	I
Stratos GIGA2.0-D 40/1-19/1,1	40	280	1,1	71,4	2205610	C	11.129,-	17	I
Stratos GIGA2.0-D 40/1-23/1,5	40	280	1,4	74	2205609	B	12.091,-	17	I
Stratos GIGA2.0-D 40/1-31/2,2	40	280	2,1	74	2205615	B	13.711,-	17	I
Stratos GIGA2.0-D 40/1-37/3,0	40	280	2,8	74	2205614	B	14.893,-	17	I
Stratos GIGA2.0-D 50/1-10/0,55	50	280	0,54	71,8	2205619	C	9.670,-	17	I
Stratos GIGA2.0-D 50/1-13/0,75	50	280	0,74	71,8	2205618	C	10.412,-	17	I
Stratos GIGA2.0-D 50/1-17/1,1	50	280	1,1	74,8	2205617	C	11.310,-	17	I
Stratos GIGA2.0-D 50/1-20/1,5	50	280	1,4	78	2205616	B	13.138,-	17	I
Stratos GIGA2.0-D 50/1-30/2,2	50	280	2,3	76	2205622	B	14.342,-	17	I
Stratos GIGA2.0-D 50/1-37/3,0	50	280	3	80	2205621	B	17.031,-	17	I
Stratos GIGA2.0-D 65/1-7/0,55	65	340	0,55	80,3	2205626	C	10.405,-	17	I
Stratos GIGA2.0-D 65/1-9/0,75	65	340	0,74	83,3	2205625	C	10.904,-	17	I
Stratos GIGA2.0-D 65/1-12/1,1	65	340	1,1	83,3	2205624	C	11.750,-	17	I
Stratos GIGA2.0-D 65/1-15/1,5	65	340	1,5	86	2205623	B	12.929,-	17	I
Stratos GIGA2.0-D 65/1-25/2,2	65	340	2,1	87	2205630	B	13.840,-	17	I
Stratos GIGA2.0-D 65/1-31/3,0	65	340	2,9	87	2205629	B	16.613,-	17	I
Stratos GIGA2.0-D 65/1-37/4,0	65	340	3,9	90	2205628	B	17.620,-	17	I
Stratos GIGA2.0-D 80/1-6/0,55	80	360	0,55	84,5	2205634	C	10.629,-	17	J
Stratos GIGA2.0-D 80/1-8/0,75	80	360	0,77	84,5	2205633	C	11.279,-	17	J
Stratos GIGA2.0-D 80/1-10/1,1	80	360	1,1	84,5	2205632	C	12.452,-	17	J
Stratos GIGA2.0-D 80/1-13/1,5	80	360	1,5	92	2205631	B	13.766,-	17	J
Stratos GIGA2.0-D 80/1-20/2,2	80	360	2,2	101	2205640	B	14.605,-	17	K
Stratos GIGA2.0-D 80/1-24/3,0	80	360	2,9	101	2205639	B	16.617,-	17	K
Stratos GIGA2.0-D 80/1-30/4,0	80	360	3,9	104	2205638	B	17.398,-	17	K
Stratos GIGA2.0-D 100/1-8/1,1	100	450	1,1	113,6	2205642	C	13.114,-	17	L
Stratos GIGA2.0-D 100/1-8/2,2	100	500	2,1	173	2205660	B	18.361,-	18	M
Stratos GIGA2.0-D 100/1-9/1,5	100	450	1,4	117	2205641	B	13.950,-	17	L
Stratos GIGA2.0-D 100/1-9/3,0	100	500	2,6	173	2205659	B	19.700,-	18	M
Stratos GIGA2.0-D 100/1-11/4,0	100	500	3,7	194	2205658	B	20.835,-	18	M
Stratos GIGA2.0-D 100/1-17/2,2	100	450	2,2	113	2205650	B	15.844,-	17	K
Stratos GIGA2.0-D 100/1-20/3,0	100	450	2,9	113	2205649	B	17.091,-	17	K
Stratos GIGA2.0-D 100/1-25/4,0	100	450	3,8	116	2205648	B	18.174,-	17	K
Stratos GIGA2.0-D 125/1-7/2,2	125	620	2,1	224	2205665	B	20.957,-	18	M
Stratos GIGA2.0-D 125/1-9/3,0	125	620	2,7	224	2205664	B	22.563,-	18	M
Stratos GIGA2.0-D 125/1-11/4,0	125	620	3,7	261	2205663	B	23.698,-	18	M

* Grupo cierre mecánico para ver en la página 313 el sobrepeso que le corresponde según el cierre especial que se elija

Wilo-Stratos GIGA2.0-D sin sonda de presión diferencial									
Modelo	Diámetro nominal	Longitud	Potencia nominal	Peso aprox.	Ref.		Grupo GRD*	Brida ciega	
	DN	mm	P ₂ kW	kg					
							EUR		
Stratos GIGA2.0-D 32/1-13/0,55-R1	32	260	0,55	67	2205731	C	8.469,-	17	I
Stratos GIGA2.0-D 32/1-15/0,75-R1	32	260	0,74	70	2205730	C	8.905,-	17	I
Stratos GIGA2.0-D 32/1-20/1,1-R1	32	260	1,1	70	2205729	C	9.623,-	17	I
Stratos GIGA2.0-D 32/1-25/1,5-R1	32	260	1,5	71,8	2205728	C	10.509,-	17	I
Stratos GIGA2.0-D 40/1-11/0,55-R1	40	280	0,55	68,4	2205736	C	8.776,-	17	I
Stratos GIGA2.0-D 40/1-14/0,75-R1	40	280	0,75	71,4	2205735	C	9.590,-	17	I
Stratos GIGA2.0-D 40/1-19/1,1-R1	40	280	1,1	71,4	2205734	C	10.475,-	17	I
Stratos GIGA2.0-D 40/1-23/1,5-R1	40	280	1,4	74	2205733	B	11.456,-	17	I
Stratos GIGA2.0-D 40/1-31/2,2-R1	40	280	2,1	74	2205739	B	13.074,-	17	I
Stratos GIGA2.0-D 40/1-37/3,0-R1	40	280	2,8	74	2205738	B	14.258,-	17	I
Stratos GIGA2.0-D 50/1-10/0,55-R1	50	280	0,54	71,8	2205743	C	9.025,-	17	I
Stratos GIGA2.0-D 50/1-13/0,75-R1	50	280	0,74	71,8	2205742	C	9.762,-	17	I
Stratos GIGA2.0-D 50/1-17/1,1-R1	50	280	1,1	74,8	2205741	C	10.655,-	17	I
Stratos GIGA2.0-D 50/1-20/1,5-R1	50	280	1,4	78	2205740	B	12.502,-	17	I
Stratos GIGA2.0-D 50/1-30/2,2-R1	50	280	2,3	76	2205746	B	13.706,-	17	I
Stratos GIGA2.0-D 50/1-37/3,0-R1	50	280	3	80	2205745	B	16.395,-	17	I
Stratos GIGA2.0-D 65/1-7/0,55-R1	65	340	0,55	80,3	2205750	C	9.756,-	17	I
Stratos GIGA2.0-D 65/1-9/0,75-R1	65	340	0,74	83,3	2205749	C	10.251,-	17	I
Stratos GIGA2.0-D 65/1-12/1,1-R1	65	340	1,1	83,3	2205748	C	11.092,-	17	I
Stratos GIGA2.0-D 65/1-15/1,5-R1	65	340	1,5	86	2205747	B	12.293,-	17	I
Stratos GIGA2.0-D 65/1-25/2,2-R1	65	340	2,1	87	2205754	B	13.206,-	17	I
Stratos GIGA2.0-D 65/1-31/3,0-R1	65	340	2,9	87	2205753	B	15.979,-	17	I
Stratos GIGA2.0-D 65/1-37/4,0-R1	65	340	3,9	90	2205752	B	16.985,-	17	I
Stratos GIGA2.0-D 80/1-6/0,55-R1	80	360	0,55	84,5	2205758	C	9.978,-	17	J
Stratos GIGA2.0-D 80/1-8/0,75-R1	80	360	0,77	84,5	2205757	C	10.624,-	17	J
Stratos GIGA2.0-D 80/1-10/1,1-R1	80	360	1,1	84,5	2205756	C	11.790,-	17	J
Stratos GIGA2.0-D 80/1-13/1,5-R1	80	360	1,5	92	2205755	B	13.130,-	17	J
Stratos GIGA2.0-D 80/1-20/2,2-R1	80	360	2,2	101	2205764	B	13.969,-	17	K
Stratos GIGA2.0-D 80/1-24/3,0-R1	80	360	2,9	101	2205763	B	15.982,-	17	K
Stratos GIGA2.0-D 80/1-30/4,0-R1	80	360	3,9	104	2205762	B	16.763,-	17	K
Stratos GIGA2.0-D 100/1-8/1,1-R1	100	450	1,1	113,6	2205766	C	12.448,-	17	L
Stratos GIGA2.0-D 100/1-8/2,2-R1	100	500	2,1	173	2205784	B	17.726,-	18	M
Stratos GIGA2.0-D 100/1-9/1,5-R1	100	450	1,4	117	2205765	B	13.314,-	17	L
Stratos GIGA2.0-D 100/1-9/3,0-R1	100	500	2,6	173	2205783	B	19.064,-	18	M
Stratos GIGA2.0-D 100/1-11/4,0-R1	100	500	3,7	210	2205782	B	20.199,-	18	M
Stratos GIGA2.0-D 100/1-17/2,2-R1	100	450	2,2	113	2205774	B	15.209,-	17	K
Stratos GIGA2.0-D 100/1-20/3,0-R1	100	450	2,9	113	2205773	B	16.456,-	17	K
Stratos GIGA2.0-D 100/1-25/4,0-R1	100	450	3,8	116	2205772	B	17.538,-	17	K
Stratos GIGA2.0-D 125/1-7/2,2-R1	125	620	2,1	224	2205789	B	20.321,-	18	M
Stratos GIGA2.0-D 125/1-9/3,0-R1	125	620	2,7	224	2205788	B	21.928,-	18	M
Stratos GIGA2.0-D 125/1-11/4,0-R1	125	620	3,7	261	2205787	B	23.063,-	18	M

* Grupo cierre mecánico para ver en la página 313 el sobreprecio que le corresponde según el cierre especial que se elija

Accesorios					
Tipo	Descripción	Ref.		Grupo de producto	
					EUR
Sensor de temperatura PT 1000 AA	Sensor de temperatura PT 1000 (AA) para su instalación en una vaina de inmersión para uso con Stratos MAXO	2193422	S	PG14	41,-
Vaina de inmersión G ½, 100mm	Vaina de inmersión con longitud de 100 mm, con rosca G 1/2" para alojamiento del sensor de temperatura Pt 1000 AA en tuberías DN65-DN100	2193424	S	PG14	36,-
Vaina de inmersión G ½, 45mm	Vaina de inmersión con longitud de 45 mm, con rosca G 1/2" para alojamiento del sensor de temperatura Pt 1000 AA en tuberías DN25-DN50	2193423	S	PG14	33,-
Wilo-Smart Gateway	Dispositivo REG para establecer comunicación entre productos Wilo con Wilo Net y la Wilo-Smart Cloud a través de internet. Permite monitorización y control remoto de productos conectados usando la función Wilo-Smart Connect en la Wilo Assistant App.	2197100	S	PG14	1.488,-



Disponible hasta fin de existencias

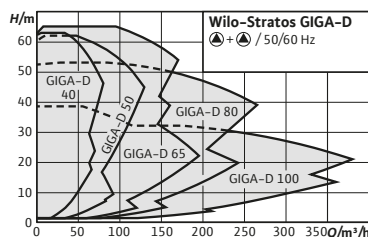

Accesorios	Página
IR-Stick	326
Kit consola para anclaje	278
Sonda de presión diferencial (DDG)	303
Módulos IF	301
Sistema de regulación SCe-HVAC	282
Sistema de regulación CCe-HVAC	289

Designación

Ejemplo: **Stratos GIGA 40/1-25/1,6-R1**
 Serie
 Diámetro conexión (mm)
 Rango de presión diferencial (m)
 Potencia motor (kW)
 Sin sonda de presión diferencial

Wilo-Stratos GIGA



Tipo

Bomba en línea de rotor seco de alta eficiencia con motor EC y adaptación electrónica de la velocidad. Ejecución como bomba centrífuga de baja presión de una etapa con conexión embrizada y cierre mecánico

Aplicación

Todos los sistemas de calefacción por agua caliente, instalaciones de climatización, circuitos cerrados de refrigeración y sistemas industriales de circulación

Suministro

- Bomba
- Instrucciones de instalación y funcionamiento

Opciones

- Variante ...-S1 con cierres mecánicos especiales (con coste adicional en la pág. 313) para aplicaciones con mezclas de glicol (dependiendo de temperaturas y concentraciones)

Indicaciones generales - Directiva ErP (Ecodiseño)

El índice de eficiencia mínima MEI de esta gama es $\geq 0,7$ para modelos hasta 7,5 kW y $\geq 0,4$ para potencias a partir de 11 kW. Pueden consultarse datos más detallados sobre los valores MEI en: El catálogo online de Wilo, disponible en www.wilo.es

Características especiales/ventajas del producto

- Innovadora bomba de alta eficiencia para un máximo rendimiento basada en un nuevo diseño de bomba de rotor seco Wilo
- Motor EC de alta eficiencia de la clase de eficiencia energética IE5 según IEC 60034-30-2
- Margen de regulación hasta tres veces superior que en las bombas con regulación electrónica tradicionales
- Interfaces opcionales para la comunicación de bus mediante módulos IF insertables
- Rango de temperaturas del fluido de -20°C a 140°C
- Presión nominal PN16 a 120°C

* Aplicable a los modelos de 0.6-6kW. Los otros modelos seguirán disponibles.
Reservado el derecho a introducir modificaciones, para mayor información técnica consulten nuestros catálogos.

Grupo de producto: PG3

Wilo-Stratos GIGA con sonda de presión diferencial, modelos hasta 1500 r.p.m.

Modelo	Diámetro nominal	Longitud	Potencia nominal	Peso aprox.	Ref.		Grupo GRD*
	DN	mm	P ₂ kW	kg		 EUR	
Stratos GIGA 100/2-24/11	100	550	11	232	2191928	B	19.274,- 6
Stratos GIGA 150/1-14/11	150	700	11	265	2191929	B	18.813,- 6
Stratos GIGA 150/2-17/15	150	700	15	329	2191930	B	20.982,- 7
Stratos GIGA 200/1-14/15	200	800	15	386	2191933	B	23.191,- 7

* Grupo cierre mecánico para ver en la página 313 el sobreprecio que le corresponde según el cierre especial que se elija

Grupo de producto: PG3

Wilo-Stratos GIGA sin sonda de presión diferencial, modelos hasta 1500 r.p.m.

Modelo	Diámetro nominal	Longitud	Potencia nominal	Peso aprox.	Ref.		Grupo GRD*
	DN	mm	P ₂ kW	kg		 EUR	
Stratos GIGA 100/2-24/11-R1	100	550	11	232	2191974	B	18.653,- 6
Stratos GIGA 150/1-14/11-R1	150	700	11	265	2191975	B	18.193,- 6
Stratos GIGA 150/2-17/15-R1	150	700	15	329	2191976	B	20.362,- 7
Stratos GIGA 200/1-14/15-R1	200	800	15	386	2191979	B	22.571,- 7

* Grupo cierre mecánico para ver en la página 313 el sobreprecio que le corresponde según el cierre especial que se elija

Grupo de producto: PG3

Wilo-Stratos GIGA con sonda de presión diferencial, modelos de más de 1500 r.p.m.

Modelo	Diámetro nominal	Longitud	Potencia nominal	Peso aprox.	Ref.		Grupo GRD*
	DN	mm	P ₂ kW	kg		 EUR	
Stratos GIGA 40/1-25/1,6	40	280	1,6	39	2170114	B	6.197,- 11
Stratos GIGA 40/1-32/2,2	40	280	2,2	39	2170113	B	7.028,- 11
Stratos GIGA 40/1-39/3,0	40	280	3	39	2170112	B	7.635,- 11
Stratos GIGA 40/1-45/3,8	40	280	3,8	41	2170111	B	8.508,- 11
Stratos GIGA 40/1-51/4,2	40	280	4,2	41	2170110	B	9.150,- 11
Stratos GIGA 40/4-63/11	40	440	11	140	2191913	B	12.491,- 5
Stratos GIGA 50/1-14/0,8	50	280	0,8	40	2170118	A	4.848,- 11
Stratos GIGA 50/1-20/1,3	50	280	1,3	40	2170117	A	5.765,- 11
Stratos GIGA 50/1-26/1,9	50	280	1,9	40	2170116	B	6.798,- 11
Stratos GIGA 50/1-33/2,6	50	280	2,6	40	2170115	B	7.424,- 11
Stratos GIGA 50/1-38/2,8	50	280	2,8	40	2170121	B	7.642,- 11
Stratos GIGA 50/1-44/3,2	50	280	3,2	42	2170120	C	8.770,- 11
Stratos GIGA 50/1-50/4,2	50	280	4,2	42	2170119	B	9.251,- 11
Stratos GIGA 50/4-53/11	50	440	11	142	2191914	B	12.739,- 5
Stratos GIGA 50/4-62/15	50	440	15	152	2191915	B	14.726,- 5
Stratos GIGA 65/1-8/0,6	65	340	0,6	45	2170124	B	5.124,- 11
Stratos GIGA 65/1-12/1,1	65	340	1,2	45	2170123	A	6.020,- 11
Stratos GIGA 65/1-17/1,7	65	340	1,7	45	2170122	B	6.627,- 11
Stratos GIGA 65/1-21/2,3	65	340	2,3	44	2170126	B	7.440,- 11
Stratos GIGA 65/1-27/3,0	65	340	3	44	2170125	B	8.469,- 11
Stratos GIGA 65/1-34/3,1	65	340	3,1	44	2170129	C	8.605,- 11
Stratos GIGA 65/1-38/3,8	65	340	3,8	45	2170128	C	9.127,- 11
Stratos GIGA 65/1-42/4,8	65	340	4,8	53	2170127	B	9.502,- 11

* Grupo cierre mecánico para ver en la página 313 el sobreprecio que le corresponde según el cierre especial que se elija

 = S - en stock; A - aprox 2 semanas; B - aprox 3 semanas; C - aprox 4 semanas; D - bajo consulta
Reservado el derecho a introducir modificaciones, para mayor información técnica consulten nuestros catálogos.

Grupo de producto: PG3

Wilo-Stratos GIGA con sonda de presión diferencial, modelos de más de 1500 r.p.m.

Modelo	Diámetro nominal	Longitud	Potencia nominal	Peso aprox.	Ref.		Grupo GRD*	
	DN	mm	P_2 kW	kg				EUR
Stratos GIGA 65/3-40/11	65	430	11	134	2191916	B	12.795,-	5
Stratos GIGA 65/3-49/15	65	475	15	159	2191917	B	14.855,-	6
Stratos GIGA 65/4-75/18,5	65	475	18,5	163	2191918	B	17.297,-	6
Stratos GIGA 65/5-65/22	65	475	22	170	2191919	B	19.774,-	6
Stratos GIGA 80/1-16/2,3	80	360	2,3	49	2170131	B	7.711,-	11
Stratos GIGA 80/1-21/3,5	80	360	3,5	49	2170130	B	8.773,-	11
Stratos GIGA 80/1-32/4,1	80	360	4,1	61	2170133	B	9.186,-	11
Stratos GIGA 80/1-37/5,3	80	360	5,3	61	2170132	B	9.518,-	11
Stratos GIGA 80/2-31/11	80	440	11	142	2191920	B	13.089,-	5
Stratos GIGA 80/3-40/15	80	440	15	152	2191921	B	14.925,-	5
Stratos GIGA 80/3-48/18,5	80	500	18	170	2191922	B	17.465,-	6
Stratos GIGA 80/4-53/22	80	500	22	176	2191923	B	19.959,-	6
Stratos GIGA 100/1-13/2,3	100	450	2,3	67	2170135	B	8.278,-	11
Stratos GIGA 100/1-17/3,7	100	450	3,7	67	2170134	B	9.198,-	11
Stratos GIGA 100/1-27/4,8	100	450	4,8	69	2170137	B	9.496,-	11
Stratos GIGA 100/1-33/6,0	100	450	6	74	2170136	A	10.259,-	11
Stratos GIGA 100/2-22/11	100	500	11	155	2191924	A	13.136,-	6
Stratos GIGA 100/2-26/15	100	500	15	165	2191925	B	14.978,-	6
Stratos GIGA 100/2-29/18,5	100	500	18	169	2191926	B	17.556,-	6
Stratos GIGA 100/3-33/22	100	500	22	176	2191927	B	20.073,-	6

* Grupo cierre mecánico para ver en la página 313 el sobreprecio que le corresponde según el cierre especial que se elija

Grupo de producto: PG3

Wilo-Stratos GIGA sin sonda de presión diferencial, modelos de más de 1500 r.p.m.

Modelo	Diámetro nominal	Longitud	Potencia nominal del motor	Peso aprox.	Ref.		Grupo GRD*	
	DN	mm	P_2 kW	m kg				EUR
Stratos GIGA 40/1-25/1,6-R1	40	280	1,6	39	2170170	C	5.579,-	11
Stratos GIGA 40/1-32/2,2-R1	40	280	2,2	39	2170169	C	6.407,-	11
Stratos GIGA 40/1-39/3,0-R1	40	280	3	39	2170168	C	7.014,-	11
Stratos GIGA 40/1-45/3,8-R1	40	280	3,8	41	2170167	B	7.886,-	11
Stratos GIGA 40/1-51/4,2-R1	40	280	4,2	41	2170166	B	8.529,-	11
Stratos GIGA 40/4-63/11-R1	40	440	11	140	2191959	B	11.884,-	5
Stratos GIGA 50/1-14/0,8-R1	50	280	0,8	40	2170174	B	4.229,-	11
Stratos GIGA 50/1-20/1,3-R1	50	280	1,3	40	2170173	B	5.145,-	11
Stratos GIGA 50/1-26/1,9-R1	50	280	1,9	40	2170172	C	6.180,-	11
Stratos GIGA 50/1-33/2,6-R1	50	280	2,6	40	2170171	C	6.804,-	11
Stratos GIGA 50/1-38/2,8-R1	50	280	2,8	40	2170177	B	7.024,-	11
Stratos GIGA 50/1-44/3,2-R1	50	280	3,2	42	2170176	C	8.149,-	11
Stratos GIGA 50/1-50/4,2-R1	50	280	4,2	42	2170175	B	8.631,-	11
Stratos GIGA 50/4-53/11-R1	50	440	11	142	2191960	B	12.132,-	5
Stratos GIGA 50/4-62/15-R1	50	440	15	152	2191961	B	14.119,-	5
Stratos GIGA 65/1-8/0,6-R1	65	340	0,6	45	2170180	B	4.505,-	11

* Grupo cierre mecánico para ver en la página 313 el sobreprecio que le corresponde según el cierre especial que se elija

Grupo de producto: PG3

Wilo-Stratos GIGA sin sonda de presión diferencial, modelos de más de 1500 r.p.m.

Modelo	Diámetro nominal	Longitud	Potencia nominal del motor	Peso aprox.	Ref.	Grupo GRD*		
	DN					m	EUR	
		mm	P ₂ kW	m kg				
Stratos GIGA 65/1-12/1,1-R1	65	340	1,2	45	2170179	B	5.399,-	11
Stratos GIGA 65/1-17/1,7-R1	65	340	1,7	45	2170178	C	6.006,-	11
Stratos GIGA 65/1-21/2,3-R1	65	340	2,3	44	2170182	C	6.820,-	11
Stratos GIGA 65/1-27/3,0-R1	65	340	3	44	2170181	B	7.849,-	11
Stratos GIGA 65/1-34/3,1-R1	65	340	3,1	44	2170185	C	7.984,-	11
Stratos GIGA 65/1-38/3,8-R1	65	340	3,8	45	2170184	C	8.508,-	11
Stratos GIGA 65/1-42/4,8-R1	65	340	4,8	53	2170183	B	8.882,-	11
Stratos GIGA 65/3-40/11-R1	65	430	11	134	2191962	B	12.188,-	5
Stratos GIGA 65/3-49/15-R1	65	475	15	159	2191963	B	14.248,-	6
Stratos GIGA 65/4-57/18,5-R1	65	475	18,5	163	2191964	B	16.690,-	6
Stratos GIGA 65/5-65/22-R1	65	475	22	170	2191965	B	19.167,-	6
Stratos GIGA 80/1-16/2,3-R1	80	360	2,3	49	2170187	C	7.092,-	11
Stratos GIGA 80/1-21/3,5-R1	80	360	3,5	49	2170186	C	8.153,-	11
Stratos GIGA 80/1-32/4,1-R1	80	360	4,1	61	2170189	C	8.568,-	11
Stratos GIGA 80/1-37/5,3-R1	80	360	5,3	61	2170188	B	8.897,-	11
Stratos GIGA 80/2-31/11-R1	80	440	11	142	2191966	B	12.482,-	5
Stratos GIGA 80/3-40/15-R1	80	440	11	152	2191967	B	14.318,-	5
Stratos GIGA 80/3-48/18,5-R1	80	500	18,5	170	2191968	B	16.858,-	6
Stratos GIGA 80/4-53/22-R1	80	500	22	176	2191969	B	19.352,-	6
Stratos GIGA 100/1-13/2,3-R1	100	450	2,3	67	2170191	C	7.660,-	11
Stratos GIGA 100/1-17/3,7-R1	100	450	3,7	67	2170190	C	8.580,-	11
Stratos GIGA 100/1-27/4,8-R1	100	450	4,8	69	2170193	C	8.877,-	11
Stratos GIGA 100/1-33/6,0-R1	100	450	6	74	2170192	B	9.637,-	11
Stratos GIGA 100/2-22/11-R1	100	500	11	155	2191970	B	12.529,-	6
Stratos GIGA 100/2-26/15-R1	100	500	15	165	2191971	B	14.371,-	6
Stratos GIGA 100/2-29/18,5-R1	100	500	18,5	169	2191972	B	16.949,-	6
Stratos GIGA 100/3-33/22-R1	100	500	22	176	2191973	B	19.466,-	6

* Grupo cierre mecánico para ver en la página 313 el sobreprecio que le corresponde según el cierre especial que se elija

Curvas

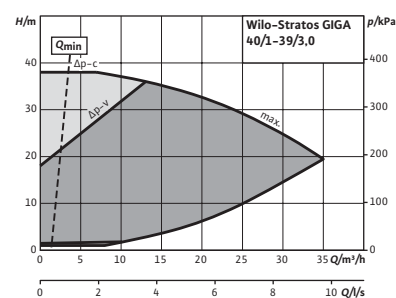
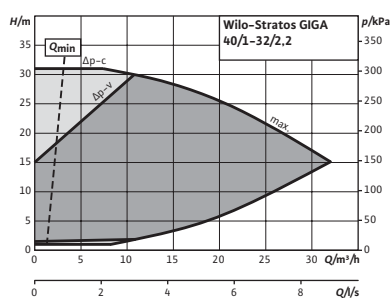
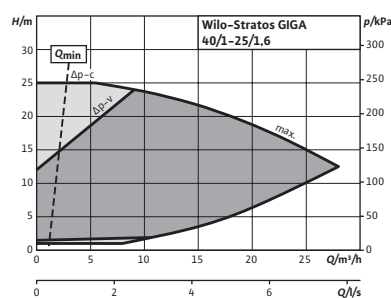

☞ = S - en stock; A - aprox 2 semanas; B - aprox 3 semanas; C - aprox 4 semanas; D - bajo consulta
Reservado el derecho a introducir modificaciones, para mayor información técnica consulten nuestros catálogos.

Calefacción, climatización y refrigeración

Curvas

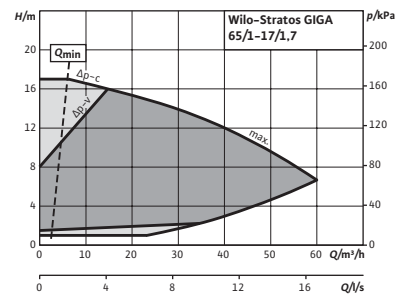
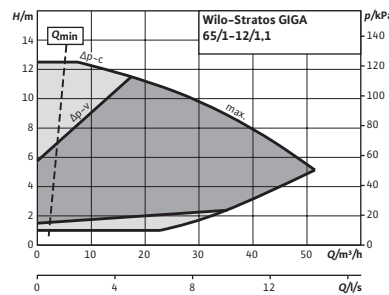
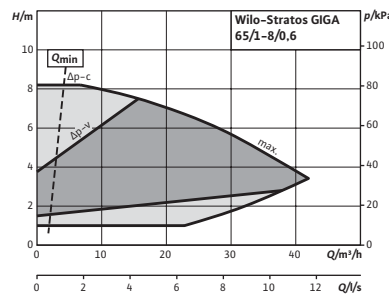
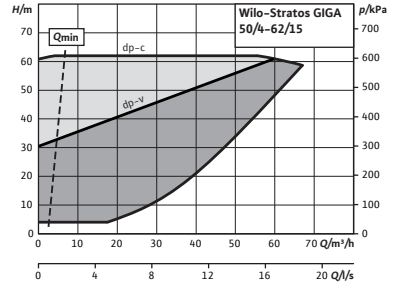
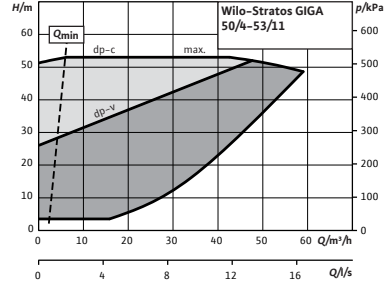
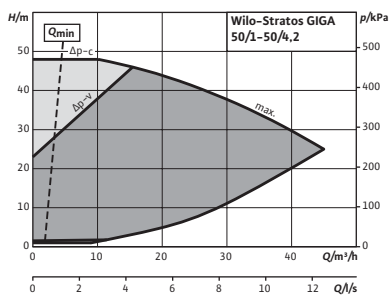
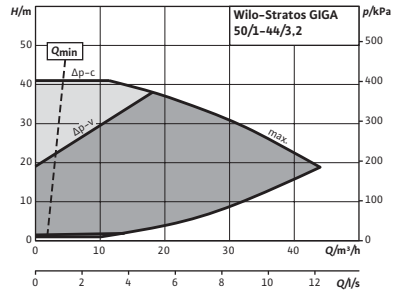
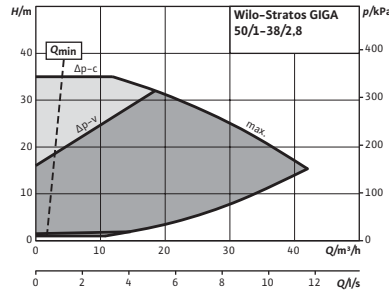
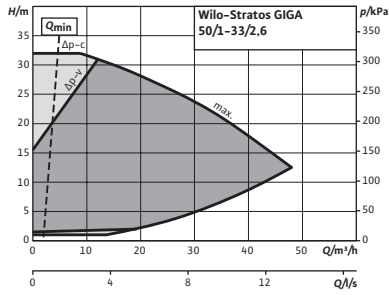
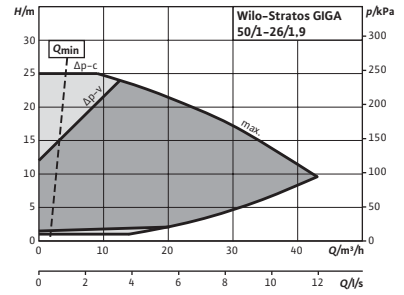
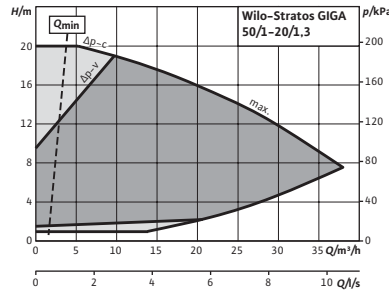
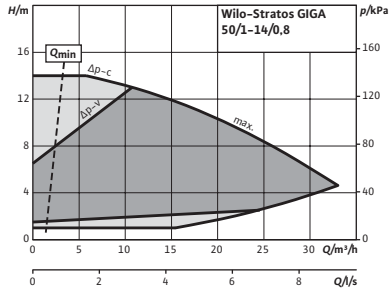
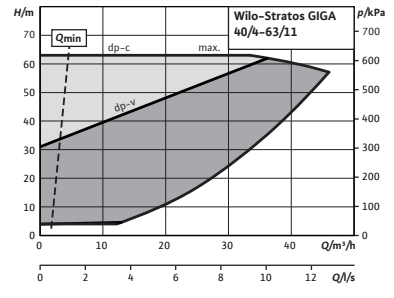
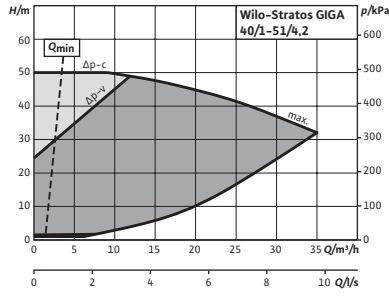
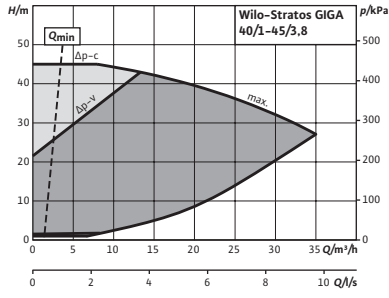

Curvas

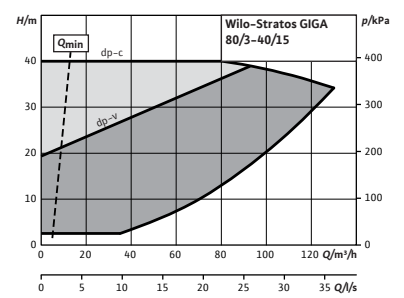
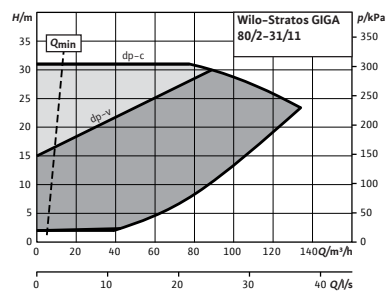
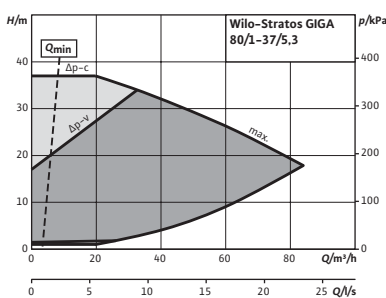
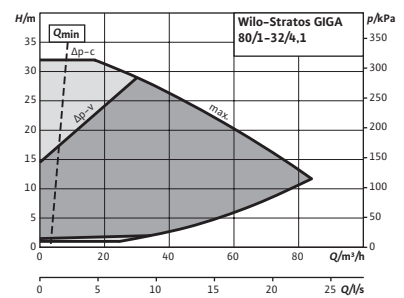
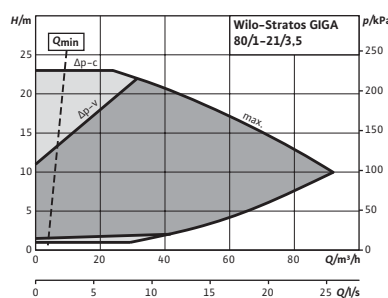
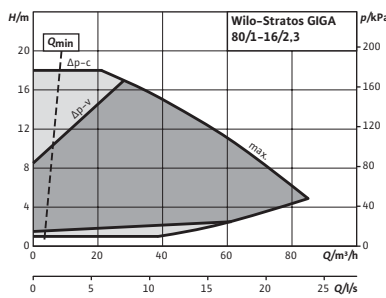
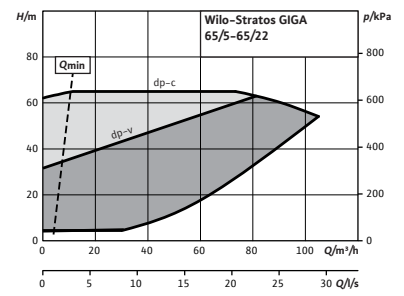
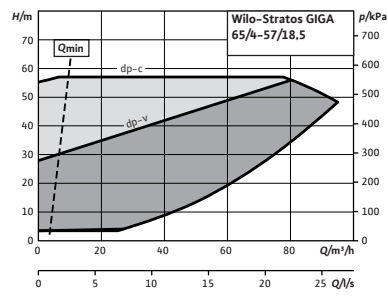
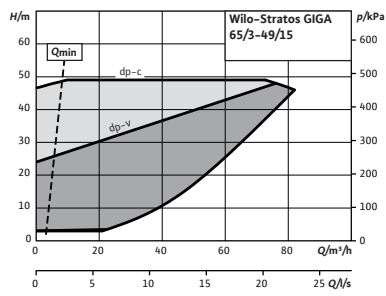
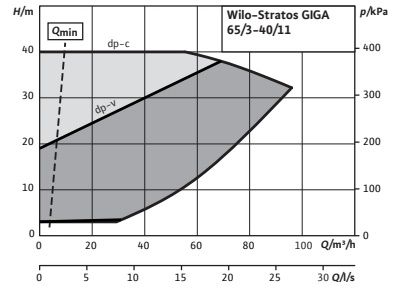
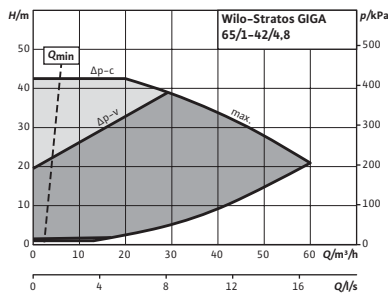
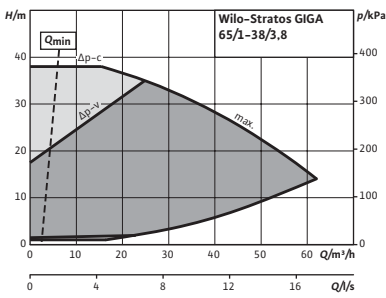
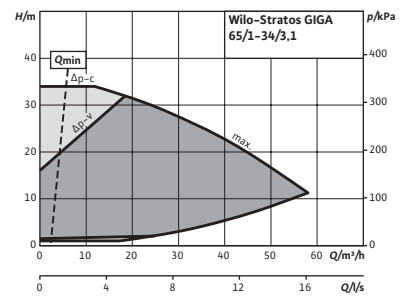
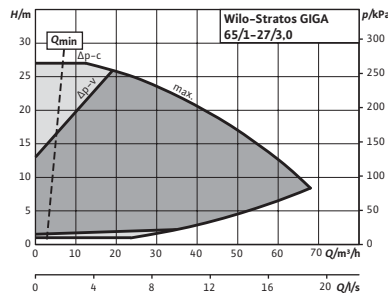
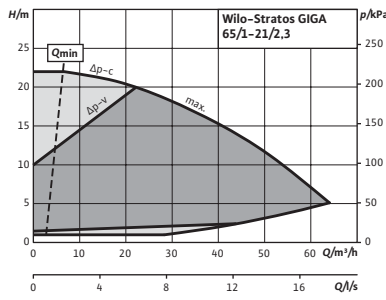

Curvas

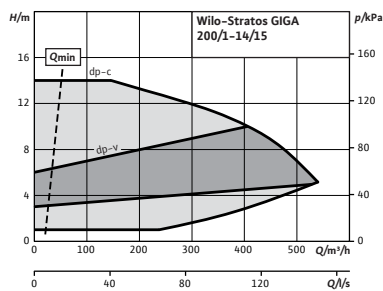
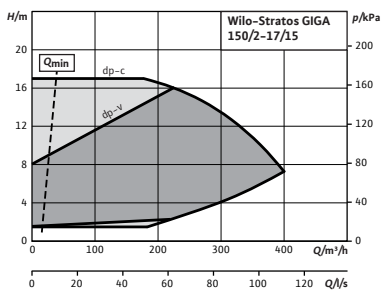
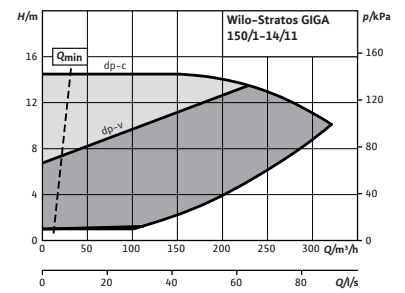
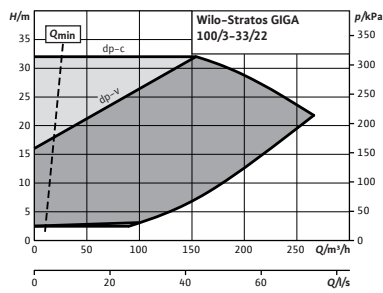
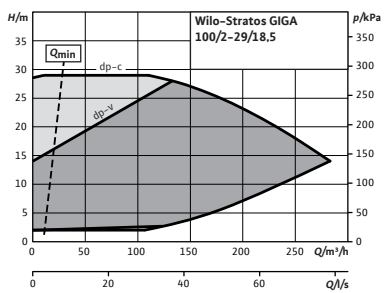
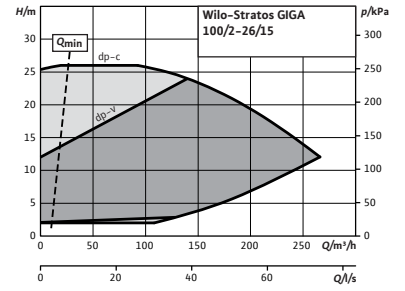
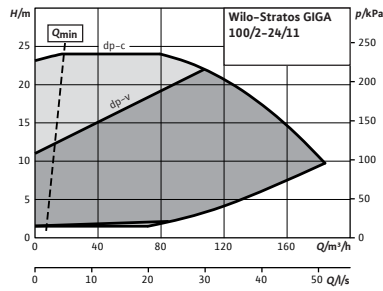
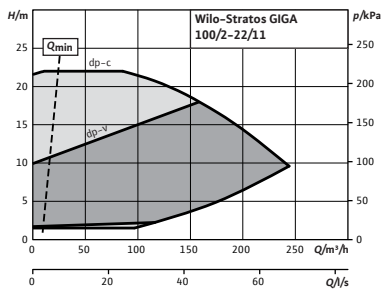
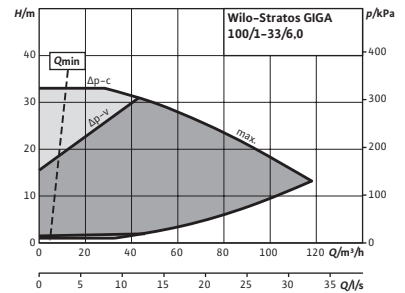
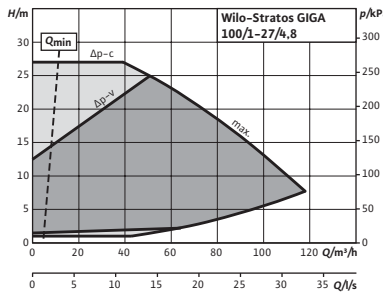
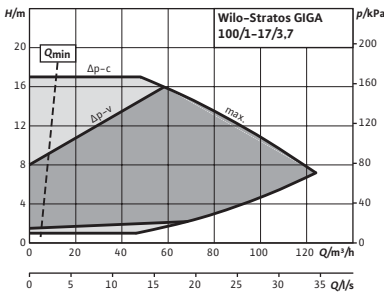
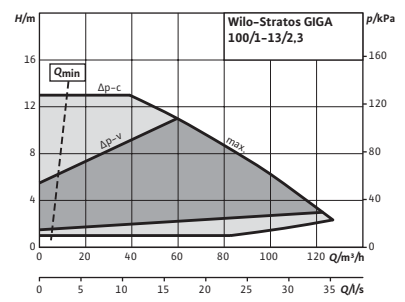
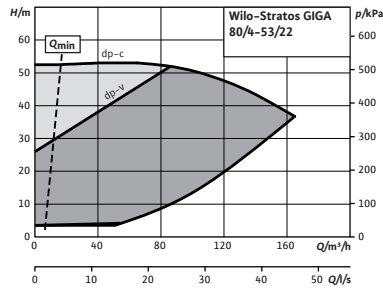
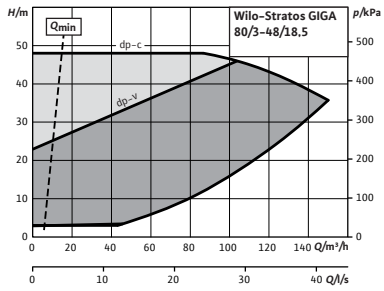



Disponible hasta fin de existencias*

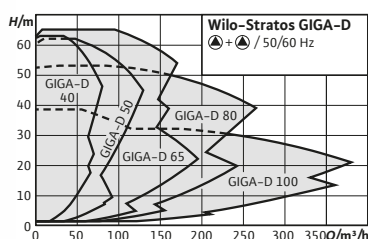

Accesorios	Página
IR-Stick	326
Kit consola para anclaje	278
Sonda de presión diferencial (DDG)	303
Bridas ciegas	325
Módulos IF	301
Sistema de regulación SCe-HVAC	282
Sistema de regulación CCe-HVAC	289

Designación

Ejemplo: **Stratos GIGA-D 40/1-25/1,6-R1**
Stratos GIGA Serie
-D Bomba doble
40/ Diámetro conexión (mm)
1-25/ Rango de presión diferencial (m)
1,6 Potencia motor (kW)
-R1 Sin sonda de presión diferencial



Wilo-Stratos GIGA-D

Tipo

Bomba doble en línea de rotor seco de alta eficiencia con motor de conmutación electrónica y adaptación electrónica de la velocidad. Ejecución como bomba centrífuga de baja presión de una etapa con conexión embrizada y cierre mecánico

Aplicación

Todos los sistemas de calefacción por agua caliente, instalaciones de climatización, circuitos cerrados de refrigeración y sistemas industriales de circulación

Suministro

- Bomba
- Instrucciones de instalación y funcionamiento

Opciones

- Variante ...-S1 con cierres mecánicos especiales (con coste adicional en la pág. 313) para aplicaciones con mezclas de glicol (dependiendo de temperaturas y concentraciones)

Indicaciones generales - Directiva ErP (Ecodiseño)

El índice de eficiencia mínima MEI de esta gama de bombas es $\geq 0,7$ para modelos hasta 7,5 kW y $\geq 0,4$ para potencias a partir de 11 kW.

Pueden consultarse datos más detallados sobre los valores MEI en: El catálogo online de Wilo, disponible en www.wilo.es

Características especiales/ventajas del producto

- Bomba doble de alta eficiencia innovadora para un máximo rendimiento, basada en un nuevo diseño de bomba de rotor seco Wilo para la regulación con rendimiento optimizado durante el funcionamiento en paralelo
- Motor EC de alta eficiencia de la clase de eficiencia energética IE5 según IEC 60034-30-2
- Máxima fiabilidad gracias a la bomba de reserva
- Interfaces opcionales para la comunicación de bus mediante módulos IF insertables
- Rango de temperaturas del fluido de -20°C a 140°C
- Presión nominal PN16 a 120°C

* Aplicable a los modelos de 0,6-6kW. Los otros modelos seguirán disponibles.

Reservado el derecho a introducir modificaciones, para mayor información técnica consulten nuestros catálogos.

Grupo de producto: PG3

Wilo-Stratos GIGA-D con sonda de presión diferencial, modelos hasta 1500 r.p.m.

Modelo	Diámetro nominal	Longitud	Potencia nominal	Peso aprox.	Ref.		Grupo GRD*	Brida ciega
	DN	mm	P_2 kW	kg			EUR	
Stratos GIGA-D 100/2-24/11	100	550	11	463	2192020	B	38.238,-	6 B
Stratos GIGA-D 150/1-14/11	150	700	11	530	2192021	B	36.680,-	6 B
Stratos GIGA-D 150/2-17/15	150	700	15	642	2192022	B	40.918,-	7 B
Stratos GIGA-D 200/1-14/15	200	800	15	770	2192025	B	46.377,-	7 B

* Grupo cierre mecánico para ver en la página 313 el sobreprecio que le corresponde según el cierre especial que se elija

Grupo de producto: PG3

Wilo-Stratos GIGA-D sin sonda de presión diferencial, modelos hasta 1500 r.p.m.

Modelo	Diámetro nominal	Longitud	Potencia nominal	Peso aprox.	Ref.		Grupo GRD*	Brida ciega
	DN	mm	P_2 kW	kg			EUR	
Stratos GIGA-D 100/2-24/11-R1	100	550	11	463	2192066	B	37.620,-	6 B
Stratos GIGA-D 150/1-14/11-R1	150	700	11	530	2192067	B	36.059,-	6 B
Stratos GIGA-D 150/2-17/15-R1	150	700	15	642	2192068	B	40.298,-	7 B
Stratos GIGA-D 200/1-14/15-R1	200	800	15	770	2192071	B	45.757,-	7 B

* Grupo cierre mecánico para ver en la página 313 el sobreprecio que le corresponde según el cierre especial que se elija

Grupo de producto: PG3

Wilo-Stratos GIGA-D con sonda de presión diferencial, modelos de más de 1500 r.p.m.

Modelo	Diámetro nominal	Longitud	Potencia nominal del motor	Peso aprox.	Ref.		Grupo GRD*	Brida ciega
	DN	mm	P_2 kW	m kg			EUR	
Stratos GIGA-D 40/1-25/1,6	40	280	1,6	81	2170226	C	12.024,-	11 I
Stratos GIGA-D 40/1-32/2,2	40	280	2,2	81	2170225	C	13.633,-	11 I
Stratos GIGA-D 40/1-39/3,0	40	280	3	81	2170224	C	14.810,-	11 I
Stratos GIGA-D 40/1-45/3,8	40	280	3,8	84	2170223	B	16.503,-	11 I
Stratos GIGA-D 40/1-51/4,2	40	280	4,2	84	2170222	B	17.749,-	11 I
Stratos GIGA-D 40/4-63/11	40	440	11.00	275	2192005	B	24.357,-	5 C
Stratos GIGA-D 50/1-14/0,8	50	280	0,8	84	2170230	B	9.406,-	11 I
Stratos GIGA-D 50/1-20/1,3	50	280	1,3	84	2170229	B	11.181,-	11 I
Stratos GIGA-D 50/1-26/1,9	50	280	1,9	84	2170228	C	13.189,-	11 I
Stratos GIGA-D 50/1-33/2,6	50	280	2,6	84	2170227	C	14.400,-	11 I
Stratos GIGA-D 50/1-38/2,8	50	280	2,8	82	2170233	B	14.905,-	11 I
Stratos GIGA-D 50/1-44/3,2	50	280	3,4	85	2170232	C	17.099,-	11 I
Stratos GIGA-D 50/1-50/4,2	50	280	4,3	85	2170231	B	18.042,-	11 I
Stratos GIGA-D 50/4-53/11	50	440	11.00	278	2192006	B	24.844,-	5 C
Stratos GIGA-D 50/4-62/15	50	440	15.00	298	2192007	B	28.712,-	5 C
Stratos GIGA-D 65/1-8/0,6	65	340	0,6	93	2170236	B	9.941,-	11 I
Stratos GIGA-D 65/1-12/1,1	65	340	1,1	93	2170235	B	11.678,-	11 I
Stratos GIGA-D 65/1-17/1,7	65	340	1,7	93	2170234	C	12.855,-	11 I
Stratos GIGA-D 65/1-21/2,3	65	340	2,3	89	2170238	C	13.761,-	11 I
Stratos GIGA-D 65/1-27/3,0	65	340	3	89	2170237	B	15.666,-	11 I
Stratos GIGA-D 65/1-34/3,1	65	340	3,1	88	2170241	C	16.522,-	11 I
Stratos GIGA-D 65/1-38/3,8	65	340	3,8	92	2170240	C	17.523,-	11 I

* Grupo cierre mecánico para ver en la página 313 el sobreprecio que le corresponde según el cierre especial que se elija

Grupo de producto: PG3

Wilo-Stratos GIGA-D con sonda de presión diferencial, modelos de más de 1500 r.p.m.									
Modelo	Diámetro nominal	Longitud	Potencia nominal del motor	Peso aprox.	Ref.		Grupo GRD*	Brida ciega	
	DN	mm	P ₂ kW	m kg			EUR		
Stratos GIGA-D 65/1-42/4,8	65	340	4,9	108	2170239	B	18.246,-	11	I
Stratos GIGA-D 65/3-40/11	65	430	11	271	2192008	B	24.952,-	5	B
Stratos GIGA-D 65/3-49/15	65	475	15	311	2192009	B	28.973,-	6	C
Stratos GIGA-D 65/4-57/18,5	65	475	18,5	320	2192010	B	34.592,-	6	C
Stratos GIGA-D 65/5-65/22	65	475	22	332	2192011	B	39.546,-	6	C
Stratos GIGA-D 80/1-16/2,3	80	360	2,3	98	2170243	C	14.805,-	11	J
Stratos GIGA-D 80/1-21/3,5	80	360	3,5	98	2170242	C	16.846,-	11	J
Stratos GIGA-D 80/1-32/4,1	80	360	4,2	126	2170245	C	17.637,-	11	K
Stratos GIGA-D 80/1-37/5,3	80	360	5,4	126	2170244	B	18.271,-	11	K
Stratos GIGA-D 80/2-31/11	80	440	11	282	2192012	B	26.178,-	5	B
Stratos GIGA-D 80/3-40/15	80	440	15	302	2192013	B	29.100,-	5	B
Stratos GIGA-D 80/3-48/18,5	80	500	18,5	335	2192014	B	34.933,-	6	C
Stratos GIGA-D 80/4-53/22	80	500	22	345	2192015	B	39.922,-	6	C
Stratos GIGA-D 100/1-13/2,3	100	450	2,3	133	2170247	C	16.061,-	11	L
Stratos GIGA-D 100/1-17/3,7	100	450	3,7	133	2170246	C	17.846,-	11	L
Stratos GIGA-D 100/1-27/4,8	100	450	4,8	138	2170249	C	18.424,-	11	K
Stratos GIGA-D 100/1-33/6,0	100	450	6	147	2170248	B	19.901,-	11	K
Stratos GIGA-D 100/2-22/11	100	500	11	317	2192016	B	25.614,-	6	B
Stratos GIGA-D 100/2-26/15	100	500	15	337	2192017	B	29.954,-	6	B
Stratos GIGA-D 100/2-29/18,5	100	500	18,5	346	2192018	B	34.230,-	6	B
Stratos GIGA-D 100/3-33/22	100	500	22	358	2192019	B	39.146,-	6	B

* Grupo cierre mecánico para ver en la página 313 el sobreprecio que le corresponde según el cierre especial que se elija

Grupo de producto: PG3

Wilo-Stratos GIGA-D sin sonda de presión diferencial, modelos de más de 1500 r.p.m.									
Modelo	Diámetro nominal	Longitud	Potencia nominal del motor	Peso aprox.	Ref.		Grupo GRD*	Brida ciega	
	DN	mm	P ₂ kW	m kg			EUR		
Stratos GIGA-D 40/1-25/1,6-R1	40	280	1,6	81	2170282	C	11.405,-	11	I
Stratos GIGA-D 40/1-32/2,2-R1	40	280	2,2	81	2170281	C	13.014,-	11	I
Stratos GIGA-D 40/1-39/3,0-R1	40	280	3	81	2170280	C	14.190,-	11	I
Stratos GIGA-D 40/1-45/3,8-R1	40	280	3,8	84	2170279	B	15.884,-	11	I
Stratos GIGA-D 40/1-51/4,2-R1	40	280	4,2	84	2170278	B	17.131,-	11	I
Stratos GIGA-D 40/4-63/11-R1	40	440	11	275	2192051	B	23.750,-	5	C
Stratos GIGA-D 50/1-14/0,8-R1	50	280	0,8	84	2170286	B	8.785,-	11	I
Stratos GIGA-D 50/1-20/1,3-R1	50	280	1,3	84	2170285	B	10.563,-	11	I
Stratos GIGA-D 50/1-26/1,9-R1	50	280	1,9	84	2170284	C	12.568,-	11	I
Stratos GIGA-D 50/1-33/2,6-R1	50	280	2,6	84	2170283	C	13.780,-	11	I
Stratos GIGA-D 50/1-38/2,8-R1	50	280	2,8	82	2170289	B	14.286,-	11	I
Stratos GIGA-D 50/1-44/3,2-R1	50	280	3,4	85	2170288	C	16.480,-	11	I
Stratos GIGA-D 50/1-50/4,2-R1	50	280	4,3	85	2170287	B	17.424,-	11	I
Stratos GIGA-D 50/4-53/11-R1	50	440	11	278	2192052	B	24.237,-	5	C
Stratos GIGA-D 50/4-62/15-R1	50	440	15	298	2192053	B	28.105,-	5	C
Stratos GIGA-D 65/1-8/0,6-R1	65	340	0,6	93	2170292	B	9.321,-	11	I

* Grupo cierre mecánico para ver en la página 313 el sobreprecio que le corresponde según el cierre especial que se elija

Wilo-Stratos GIGA-D sin sonda de presión diferencial, modelos de más de 1500 r.p.m.

Modelo	Diámetro nominal	Longitud	Potencia nominal del motor	Peso aprox.	Ref.	Grupo GRD*	Brida ciega	
	DN	mm	P_2 kW	m kg		EUR		
Stratos GIGA-D 65/1-12/1,1-R1	65	340	1,1	93	2170291	B	11.058,-	I
Stratos GIGA-D 65/1-17/1,7-R1	65	340	1,7	93	2170290	C	12.236,-	I
Stratos GIGA-D 65/1-21/2,3-R1	65	340	2,3	89	2170294	C	13.141,-	I
Stratos GIGA-D 65/1-27/3,0-R1	65	340	3	89	2170293	B	15.048,-	I
Stratos GIGA-D 65/1-34/3,1-R1	65	340	3,1	88	2170297	C	15.902,-	I
Stratos GIGA-D 65/1-38/3,8-R1	65	340	3,8	92	2170296	C	16.903,-	I
Stratos GIGA-D 65/1-42/4,8-R1	65	340	4,9	108	2170295	B	17.626,-	I
Stratos GIGA-D 65/3-40/11-R1	65	430	11	271	2192054	B	24.345,-	B
Stratos GIGA-D 65/3-49/15-R1	65	475	15	311	2192055	B	28.366,-	C
Stratos GIGA-D 65/4-57/18,5-R1	65	475	18,5	320	2192056	B	33.985,-	C
Stratos GIGA-D 65/5-65/22-R1	65	475	22	332	2192057	B	38.939,-	C
Stratos GIGA-D 80/1-16/2,3-R1	80	360	2,3	98	2170299	C	14.185,-	J
Stratos GIGA-D 80/1-21/3,5-R1	80	360	3,5	98	2170298	C	16.225,-	J
Stratos GIGA-D 80/1-32/4,1-R1	80	360	4,2	126	2170301	C	17.018,-	K
Stratos GIGA-D 80/1-37/5,3-R1	80	360	5,4	126	2170300	B	17.652,-	K
Stratos GIGA-D 80/2-31/11-R1	80	440	11	282	2192058	B	25.571,-	B
Stratos GIGA-D 80/3-40/15-R1	80	440	15	302	2192059	B	28.493,-	B
Stratos GIGA-D 80/3-48/18,5-R1	80	500	18,50	335	2192060	B	34.326,-	C
Stratos GIGA-D 80/4-53/22-R1	80	500	22	345	2192061	B	39.315,-	C
Stratos GIGA-D 100/1-13/2,3-R1	100	450	2,3	133	2170303	C	15.441,-	L
Stratos GIGA-D 100/1-17/3,7-R1	100	450	3,7	133	2170302	C	17.227,-	L
Stratos GIGA-D 100/1-27/4,8-R1	100	450	4,8	138	2170305	C	17.804,-	K
Stratos GIGA-D 100/1-33/6,0-R1	100	450	6	147	2170304	B	19.282,-	K
Stratos GIGA-D 100/2-22/11-R1	100	500	11	317	2192062	B	25.007,-	B
Stratos GIGA-D 100/2-26/15-R1	100	500	15	337	2192063	B	29.347,-	B
Stratos GIGA-D 100/2-29/18,5-R1	100	500	18,5	346	2192064	B	33.623,-	B
Stratos GIGA-D 100/3-33/22-R1	100	500	22	358	2192065	B	38.539,-	B

* Grupo cierre mecánico para ver en la página 313 el sobreprecio que le corresponde según el cierre especial que se elija

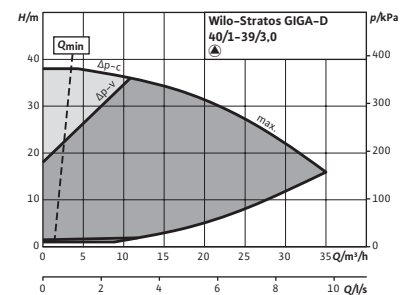
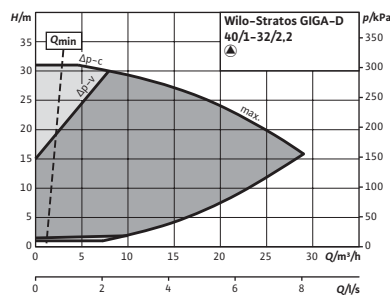
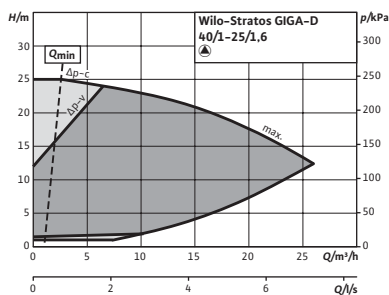
Curvas

Curvas

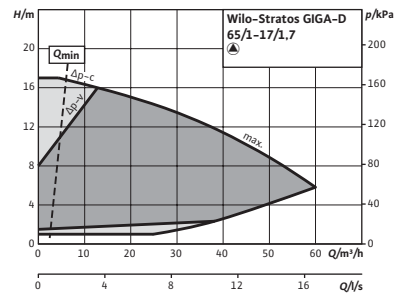
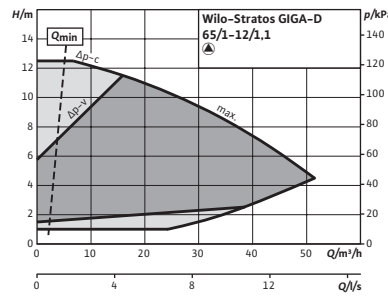
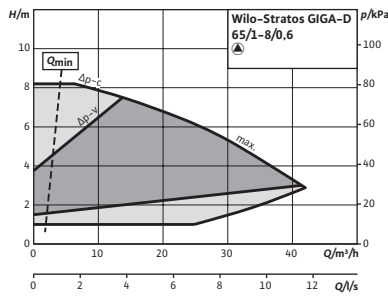
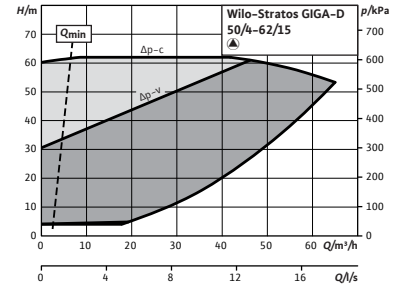
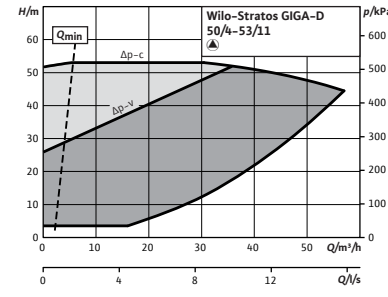
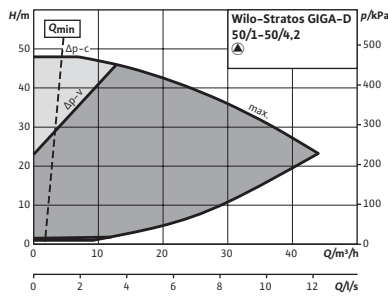
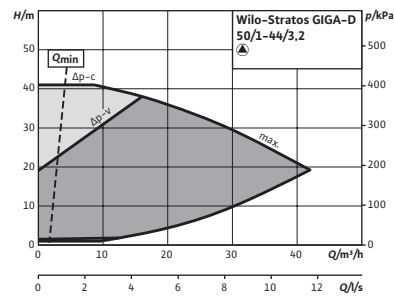
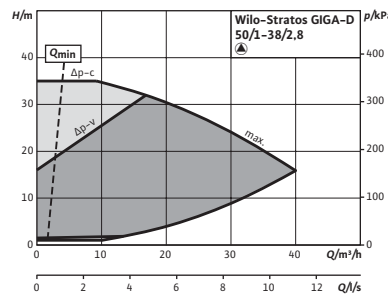
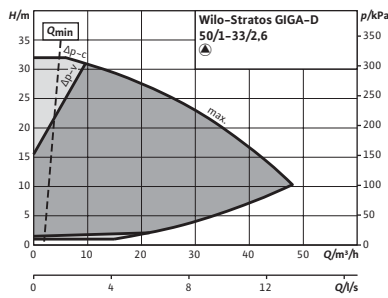
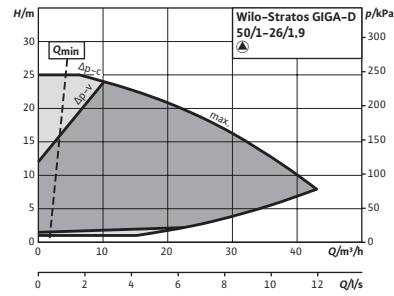
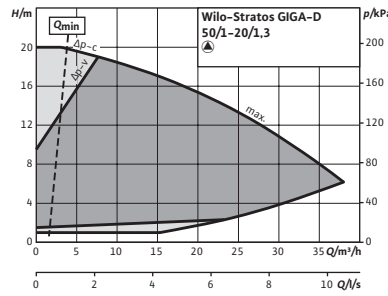
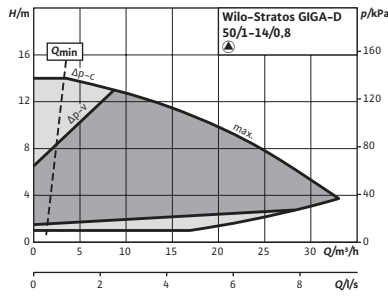
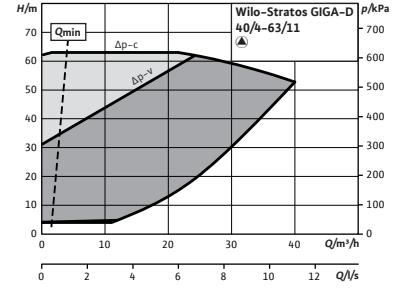
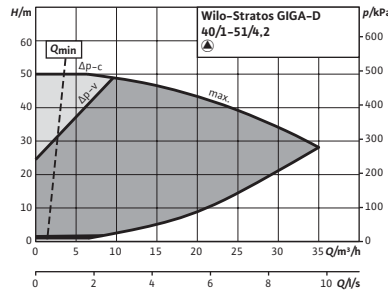
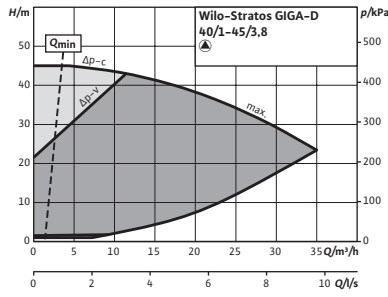

☞ S - en stock; A - aprox 2 semanas; B - aprox 3 semanas; C - aprox 4 semanas; D - bajo consulta
Reservado el derecho a introducir modificaciones, para mayor información técnica consulten nuestros catálogos.

Curvas

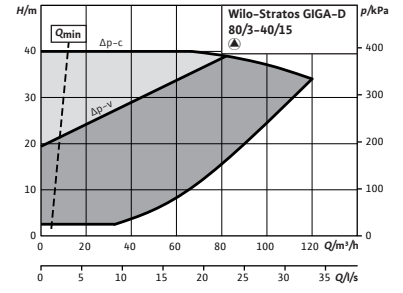
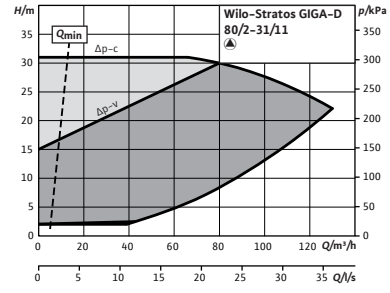
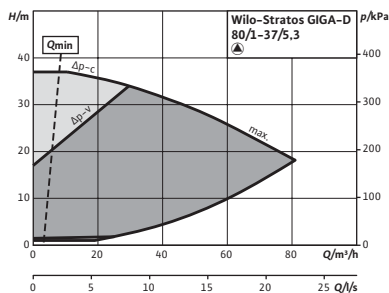
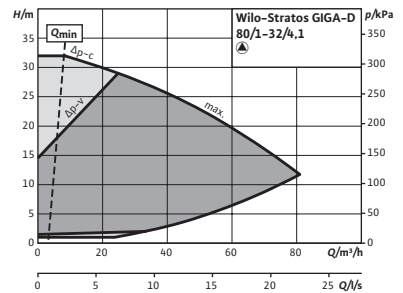
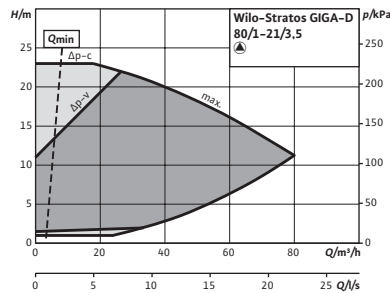
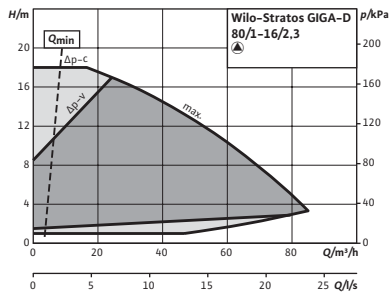
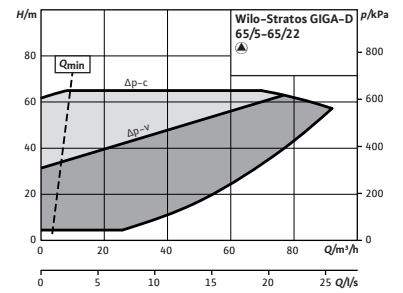
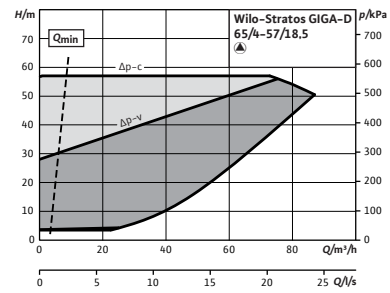
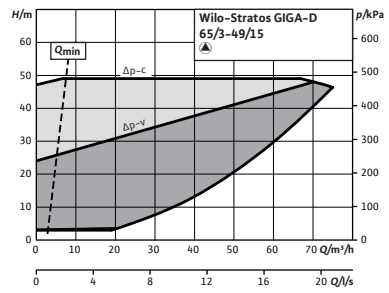
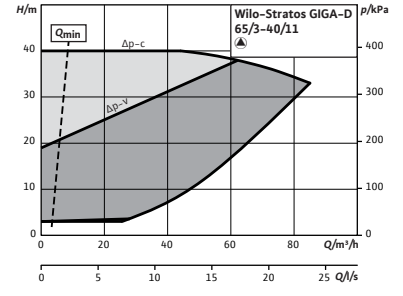
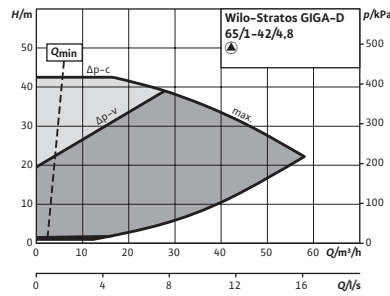
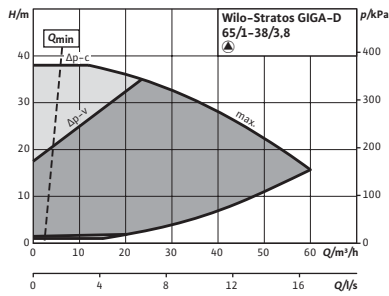
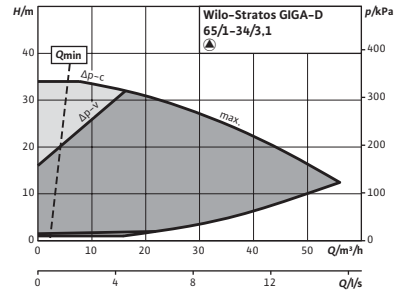
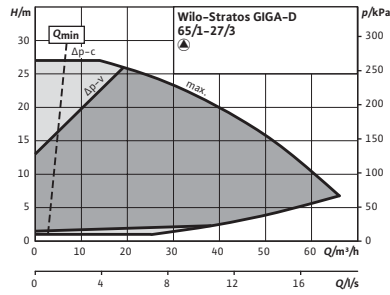
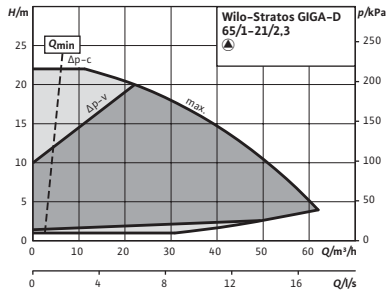

Curvas

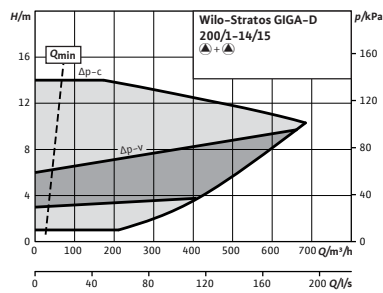
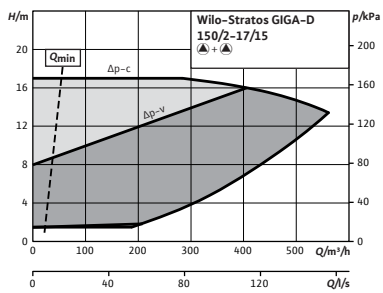
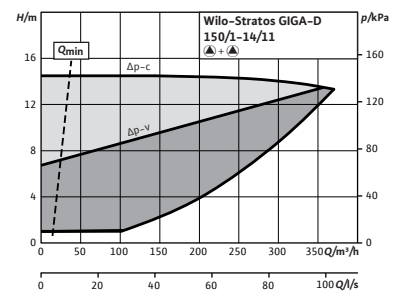
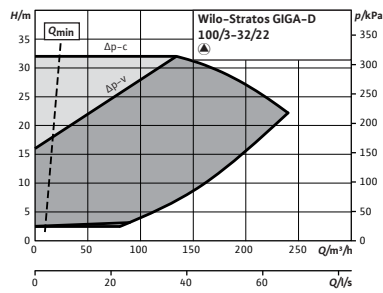
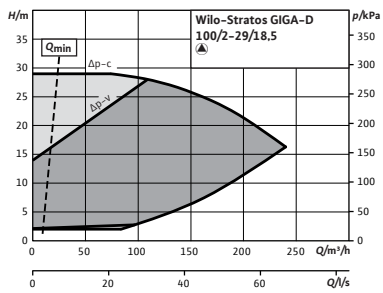
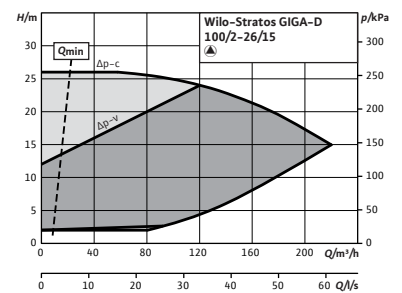
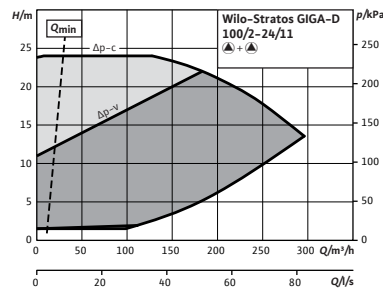
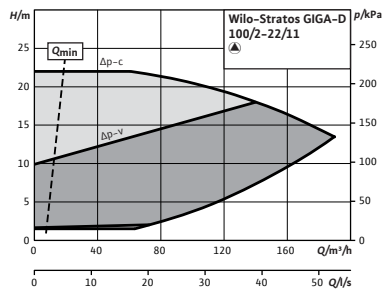
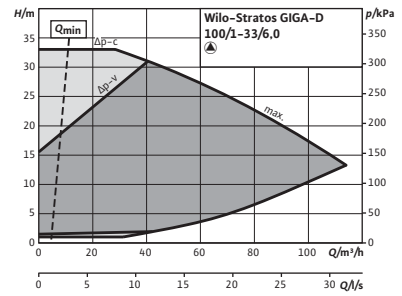
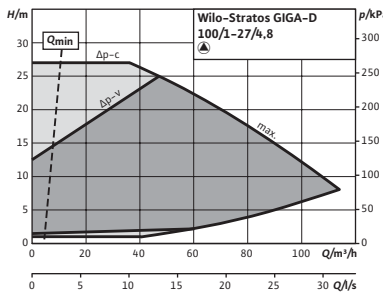
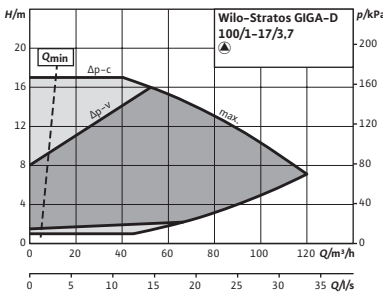
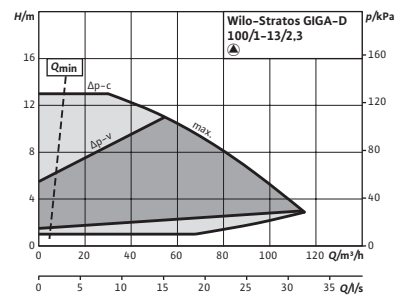
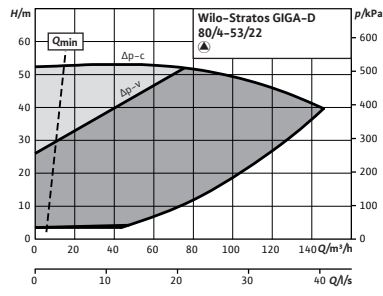
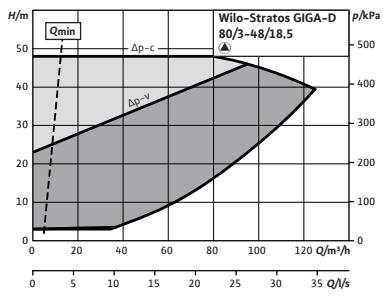

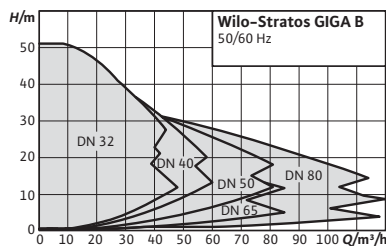

Accesorios	Página
IR-Stick	326
Kit consola para anclaje	278
Sonda de presión diferencial (DDG)	303
Módulos IF	301
Sistema de regulación SCe-HVAC	282
Sistema de regulación CCe-HVAC	289

Designación

Ejemplo: **Stratos GIGA B 32/1-13/0,8-R1**

Stratos GIGA Serie

- B** Bloc
- 32/** Diámetro de conexión en la impulsión (mm)
- 1-13/** Rango de presión diferencial (m)
- 0,8** Potencia motor (kW)
- R1** Sin sonda de presión diferencial

Wilo-Stratos GIGA B



Tipo

Bomba monobloc de rotor seco de alta eficiencia con motor de conmutación electrónica y adaptación electrónica de la velocidad. Ejecución como bomba centrífuga de baja presión de una etapa con conexión embreada y cierre mecánico

Aplicación

Todos los sistemas de calefacción por agua caliente, instalaciones de climatización, circuitos cerrados de refrigeración y sistemas industriales de circulación

Suministro

- Bomba
- Instrucciones de instalación y funcionamiento

Opciones

- Variante ...-S1 con cierres mecánicos especiales (con coste adicional en la pág. 313) para aplicaciones con mezclas de glicol (dependiendo de temperaturas y concentraciones)

Indicaciones generales - Directiva ErP (Ecodiseño)

El índice de eficiencia mínima MEI de esta gama de bombas es ≥0,7 para modelos hasta 7,5 kW y ≥0,4 para potencias a partir de 11 kW. Pueden consultarse datos más detallados sobre los valores MEI en: El catálogo online de Wilo, disponible en www.wilo.es

Características especiales/ventajas del producto

- Innovadora bomba de alta eficiencia para un máximo rendimiento con dimensiones principales según EN 733
- Motor EC de alta eficiencia de la clase de eficiencia energética IE5 según IEC 60034-30-2
- Margen de regulación hasta tres veces superior que en las bombas con regulación electrónica tradicionales
- Interfaces opcionales para la comunicación de bus mediante módulos IF enchufables
- Presión nominal PN16 a 120°C

Grupo de producto: PG3

Wilo-Stratos GIGA-B con sonda de presión diferencial, modelos hasta 1500 r.p.m.

Modelo	Diámetro nominal		Potencia nominal	Peso aprox.	Ref.	Soporte motor/hidráulica (ver pág. 267)	Grupo GRD*		
	asp.	imp.	P_2 kW	kg					
Stratos GIGA B 80/2-25/11	100	80	11	212	2196190	C	16.590,-	4213056/-	6
Stratos GIGA B 100/2-20/11	125	100	11	226	2196191	C	16.685,-	4213047/-	6
Stratos GIGA B 100/2-24/15	125	100	15	234	2196192	C	19.414,-	4213047/-	6
Stratos GIGA B 125/1-15/11	150	125	11	241	2196195	C	16.380,-	4213047/-	6
Stratos GIGA B 125/2-18/11	150	125	15	278	2196196	C	19.677,-	4213048/-	7

* Grupo cierre mecánico para ver en la página 313 el sobreprecio que le corresponde según el cierre especial que se elija

Grupo de producto: PG3

Wilo-Stratos GIGA-B sin sonda de presión diferencial, modelos hasta 1500 r.p.m.

Modelo	Diámetro nominal		Potencia nominal	Peso aprox.	Ref.	Soporte motor/hidráulica (ver pág. 267)	Grupo GRD*		
	asp.	imp.	P_2 kW	kg					
Stratos GIGA B 80/2-25/11-R1	100	80	11	212	2203282	C	15.969,-	4213056/-	6
Stratos GIGA B 100/2-20/11-R1	125	100	11	226	2203283	C	16.065,-	4213047/-	6
Stratos GIGA B 100/2-24/15-R1	125	100	15	234	2203284	C	18.793,-	4213047/-	6
Stratos GIGA B 125/2-18/15-R1	150	125	11	241	2203287	C	15.759,-	4213047/-	6
Stratos GIGA B 200/1-14/15-R1	150	200	15	278	2203288	C	19.057,-	4213048/-	7

** Grupo cierre mecánico para ver en la página 313 el sobreprecio que le corresponde según el cierre especial que se elija

Grupo de producto: PG3

Wilo-Stratos GIGA B con sonda de presión diferencial, modelos de más de 1500 r.p.m.

Modelo	Diámetro nominal		Potencia del motor	Peso aprox.	Ref.	Soporte motor/hidráulica (ver pág. 267)	Grupo GRD*		
	asp.	imp.	P_2 /kW	m/kg					
Stratos GIGA B 32/1-13/0,8	50	32	0,8	38	2189106	B	5.467,-	-/-	11
Stratos GIGA B 32/1-19/1,2	50	32	1,3	38	2189105	B	6.101,-	-/-	11
Stratos GIGA B 32/1-25/1,6	50	32	1,6	39	2189102	B	6.600,-	-/-	11
Stratos GIGA B 32/1-25/1,9	50	32	1,9	38	2189104	B	6.837,-	-/-	11
Stratos GIGA B 32/1-32/2,3	50	32	2,2	39	2189101	B	7.163,-	-/-	11
Stratos GIGA B 32/1-32/2,6	50	32	2,6	38	2189103	B	7.495,-	-/-	11
Stratos GIGA B 32/1-35/3,0	50	32	2,8	39	2189109	B	8.260,-	-/-	11
Stratos GIGA B 32/1-38/3,0	50	32	2,9	39	2189100	B	8.114,-	-/-	11
Stratos GIGA B 32/1-41/3,8	50	32	3,4	40	2189108	B	9.587,-	-/-	11
Stratos GIGA B 32/1-45/3,8	50	32	3,6	40	2189099	B	9.371,-	-/-	11
Stratos GIGA B 32/1-48/4,5	50	32	4,4	40	2189107	B	10.931,-	-/-	11
Stratos GIGA B 32/1-51/4,5	50	32	4,2	40	2189098	B	10.065,-	-/-	11
Stratos GIGA B 32/5-74/11	50	32	11	133	2196173	C	12.647,-	4213065/-	5
Stratos GIGA B 40/1-33/3,0	65	40	3,1	41	2189117	B	8.385,-	-/-	11
Stratos GIGA B 40/1-38/3,8	65	40	3,8	42	2189116	B	9.654,-	-/-	11
Stratos GIGA B 40/1-44/4,5	65	40	4,8	51	2189115	B	10.962,-	-/-	11
Stratos GIGA B 40/4-51/11	65	40	11	136	2196174	C	13.067,-	4213065/-	5
Stratos GIGA B 40/4-58/15	65	40	15	147	2196175	C	15.844,-	4213065/-	5
Stratos GIGA B 40/5-70/18,5	65	50	18,5	163	2196176	C	19.210,-	4213067/-	6
Stratos GIGA B 40/6-80/22	65	50	22	170	2196177	C	21.802,-	4213067/-	6
Stratos GIGA B 50/1-8/0,6	65	50	0,6	41	2189112	B	5.822,-	-/-	11

* Grupo cierre mecánico para ver en la página 313 el sobreprecio que le corresponde según el cierre especial que se elija

Grupo de producto: PG3

Wilo-Stratos GIGA B con sonda de presión diferencial, modelos de más de 1500 r.p.m.									
Modelo	Diámetro nominal		Potencia del motor	Peso aprox.	Ref.	Soporte motor/hidráulica (ver pág. 267)	Grupo GRD*		
	asp.	imp.	P ₂ /kW	m/kg				EUR	
Stratos GIGA B 50/1-12/1,2	65	50	1,1	41	2189111	B	6.281,-	-/-	11
Stratos GIGA B 50/1-17/1,9	65	50	1,7	41	2189110	B	7.052,-	-/-	11
Stratos GIGA B 50/1-21/2,3	65	50	2,2	43	2189114	B	7.906,-	-/-	11
Stratos GIGA B 50/1-27/3,0	65	50	3	43	2189113	B	8.677,-	-/-	11
Stratos GIGA B 50/1-32/3,8	65	50	4,1	56	2189121	B	9.741,-	-/-	11
Stratos GIGA B 50/1-37/5,0	65	50	5,4	56	2189120	B	11.007,-	-/-	11
Stratos GIGA B 50/3-42/11	65	50	11	121	2196178	C	13.402,-	4213056/-	5
Stratos GIGA B 50/4-49/15	65	50	15	148	2196179	C	16.294,-	4213067/-	6
Stratos GIGA B 50/4-55/18,5	65	50	18,5	153	2196180	C	19.384,-	4213067/-	6
Stratos GIGA B 50/4-60/22	65	50	22	159	2196181	C	22.140,-	4213067/-	6
Stratos GIGA B 65/1-18/1,9	80	65	2,2	50	2189119	B	8.179,-	-/-	11
Stratos GIGA B 65/1-22/3,0	80	65	3,4	50	2189118	B	9.906,-	-/-	11
Stratos GIGA B 65/2-30/11	80	65	11	127	2196182	C	14.169,-	4213056/-	5
Stratos GIGA B 65/3-38/15	80	65	15	137	2196183	C	16.433,-	4213056/-	5
Stratos GIGA B 65/4-50/18,5	80	65	18,5	159	2196184	C	19.484,-	4213067/-	6
Stratos GIGA B 65/4-56/22	80	65	22	168	2196185	C	22.313,-	4213067/-	6
Stratos GIGA B 80/1-13/1,9	100	80	2,3	62	2189123	B	9.590,-	-/-	11
Stratos GIGA B 80/1-18/3,2	100	80	3,7	62	2189122	B	10.849,-	-/-	11
Stratos GIGA B 80/1-27/4,5	100	80	4,8	66	2189125	B	11.807,-	-/-	11
Stratos GIGA B 80/1-32/5,6	100	80	6,1	70	2189124	B	13.254,-	-/-	11
Stratos GIGA B 80/2-23/11	100	80	11	142	2196186	C	14.485,-	4213056/-	6
Stratos GIGA B 80/2-27/15	100	80	15	152	2196187	C	16.688,-	4213056/-	6
Stratos GIGA B 80/2-29/18,5	100	80	18,5	157	2196188	C	19.524,-	4213056/-	6
Stratos GIGA B 80/3-32/22	100	80	22	163	2196189	C	22.512,-	4213056/-	6

* Grupo cierre mecánico para ver en la página 313 el sobreprecio que le corresponde según el cierre especial que se elija

Grupo de producto: PG3

Wilo-Stratos GIGA B sin sonda de presión diferencial, modelos de más de 1500 r.p.m.									
Modelo	Diámetro nominal		Potencia del motor	Peso aprox.	Ref.	Soporte motor/hidráulica (ver pág. 267)	Grupo GRD*		
	asp.	imp.	P ₂ /kW	m/kg				EUR	
Stratos GIGA B 32/1-13/0,8-R1	50	32	0,8	38	2189134	B	4.848,-	-/-	11
Stratos GIGA B 32/1-19/1,2-R1	50	32	1,3	38	2189133	B	5.482,-	-/-	11
Stratos GIGA B 32/1-25/1,6-R1	50	32	1,6	39	2189130	B	5.982,-	-/-	11
Stratos GIGA B 32/1-25/1,9-R1	50	32	1,9	38	2189132	B	6.218,-	-/-	11
Stratos GIGA B 32/1-32/2,3-R1	50	32	2,2	39	2189129	B	6.542,-	-/-	11
Stratos GIGA B 32/1-32/2,6-R1	50	32	2,6	38	2189131	B	6.875,-	-/-	11
Stratos GIGA B 32/1-35/3,0-R1	50	32	2,8	39	2189137	B	7.640,-	-/-	11
Stratos GIGA B 32/1-38/3,0-R1	50	32	2,9	39	2189128	B	7.495,-	-/-	11
Stratos GIGA B 32/1-41/3,8-R1	50	32	3,4	40	2189136	B	8.967,-	-/-	11
Stratos GIGA B 32/1-45/3,8-R1	50	32	3,6	40	2189127	B	8.751,-	-/-	11
Stratos GIGA B 32/1-48/4,5-R1	50	32	4,4	40	2189135	B	10.312,-	-/-	11
Stratos GIGA B 32/1-51/4,5-R1	50	32	4,2	40	2189126	B	9.445,-	-/-	11
Stratos GIGA B 32/5-74/11-R1	50	32	11	133	2196199	C	12.027,-	4213065/-	5
Stratos GIGA B 40/1-33/3,0-R1	65	40	3,1	41	2189145	B	7.766,-	-/-	11
Stratos GIGA B 40/1-38/3,8-R1	65	40	3,8	42	2189144	B	9.033,-	-/-	11

* Grupo cierre mecánico para ver en la página 313 el sobreprecio que le corresponde según el cierre especial que se elija

Grupo de producto: PG3

Wilo-Stratos GIGA B sin sonda de presión diferencial, modelos de más de 1500 r.p.m.

Modelo	Diámetro nominal		Potencia del motor	Peso aprox.	Ref.	Soporte motor/hidráulica (ver pág. 267)	Grupo GRD*
	asp.	imp.	P ₂ /kW	m/kg			
Stratos GIGA B 40/1-44/4,5-R1	65	40	4,8	51	2189143	B	11
Stratos GIGA B 40/4-51/11-R1	65	40	11	136	2196200	C	5
Stratos GIGA B 40/4-58/15-R1	65	40	15	147	2196201	C	5
Stratos GIGA B 40/5-70/18,5-R1	65	50	18,5	163	2196202	C	6
Stratos GIGA B 40/6-80/22-R1	65	50	22	170	2196203	C	6
Stratos GIGA B 50/1-8/0,6-R1	65	50	0,6	41	2189140	B	11
Stratos GIGA B 50/1-12/1,2-R1	65	50	1,1	41	2189139	B	11
Stratos GIGA B 50/1-17/1,9-R1	65	50	1,7	41	2189138	B	11
Stratos GIGA B 50/1-21/2,3-R1	65	50	2,2	43	2189142	B	11
Stratos GIGA B 50/1-27/3,0-R1	65	50	3	43	2189141	B	11
Stratos GIGA B 50/1-32/3,8-R1	65	50	4,1	56	2189149	B	11
Stratos GIGA B 50/1-37/5,0-R1	65	50	5,4	56	2189148	B	11
Stratos GIGA B 50/3-42/11-R1	65	50	11	121	2196204	C	5
Stratos GIGA B 50/4-49/15-R1	65	50	15	148	2196205	C	6
Stratos GIGA B 50/4-55/18,5-R1	65	50	18,5	153	2196206	C	6
Stratos GIGA B 50/4-60/22-R1	65	50	22	159	2196207	C	6
Stratos GIGA B 65/1-18/1,9-R1	80	65	2,2	50	2189147	B	11
Stratos GIGA B 65/1-22/3,0-R1	80	65	3,4	50	2189146	B	11
Stratos GIGA B 65/2-30/11-R1	80	65	11	127	2196208	C	5
Stratos GIGA B 65/3-38/15-R1	80	65	15	137	2196209	C	5
Stratos GIGA B 65/4-50/18,5-R1	80	65	18,5	159	2196210	C	6
Stratos GIGA B 65/4-56/22-R1	80	65	22	168	2196211	C	6
Stratos GIGA B 80/1-13/1,9-R1	100	80	2,3	62	2189151	B	11
Stratos GIGA B 80/1-18/3,2-R1	100	80	3,7	62	2189150	B	11
Stratos GIGA B 80/1-27/4,5-R1	100	80	4,8	66	2189153	B	11
Stratos GIGA B 80/1-32/5,6-R1	100	80	6,1	70	2189152	B	11
Stratos GIGA B 80/2-23/11-R1	100	80	11	142	2196212	C	6
Stratos GIGA B 80/2-27/15-R1	100	80	15	152	2196213	C	6
Stratos GIGA B 80/2-29/18,5-R1	100	80	18,5	157	2196214	C	6
Stratos GIGA B 80/3-32/22-R1	100	80	22	163	2196215	C	6

* Grupo cierre mecánico para ver en la página 313 el sobreprecio que le corresponde según el cierre especial que se elija

Curvas

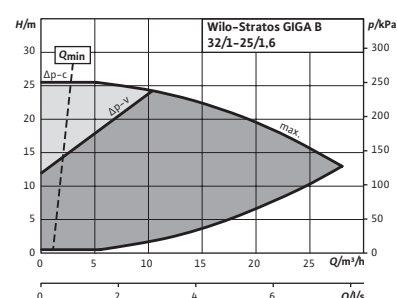
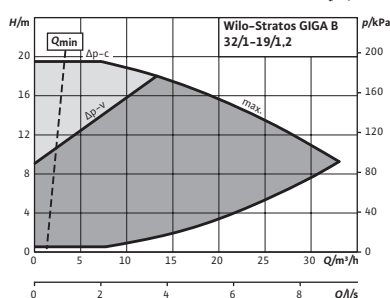
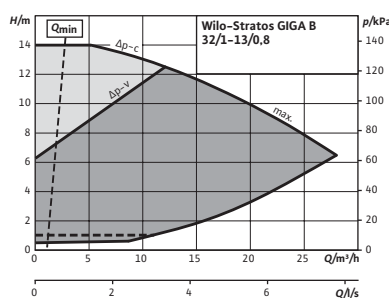

☞ S - en stock; A - aprox 2 semanas; B - aprox 3 semanas; C - aprox 4 semanas; D - bajo consulta
Reservado el derecho a introducir modificaciones, para mayor información técnica consulten nuestros catálogos.

Calefacción, climatización y refrigeración

Curvas

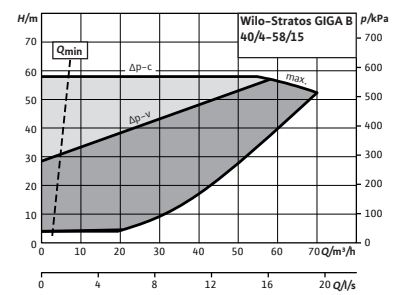
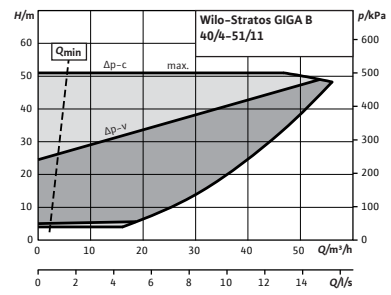
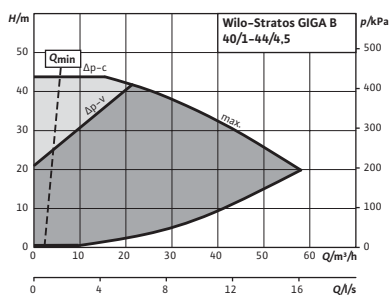
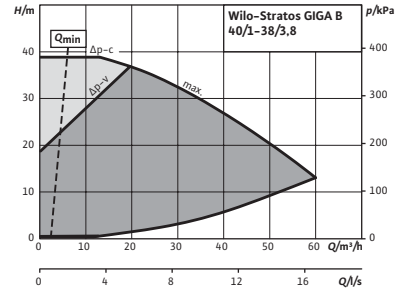
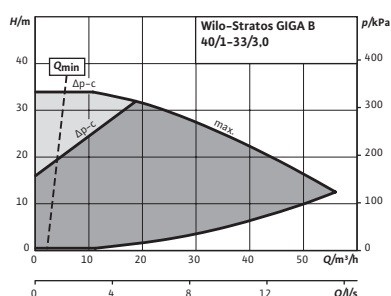
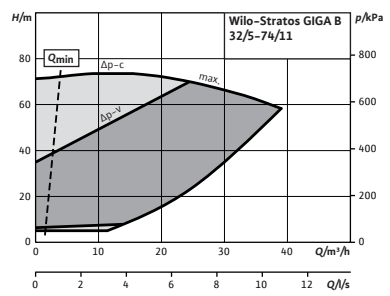
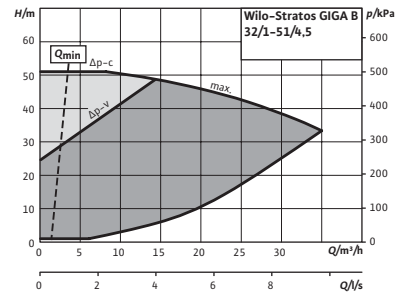
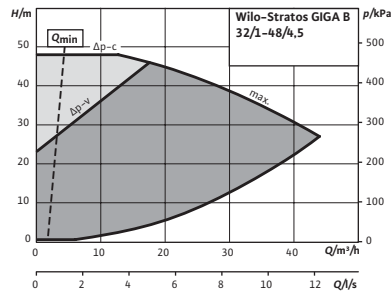
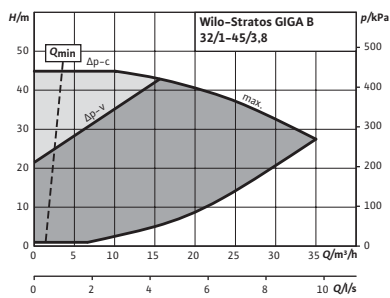
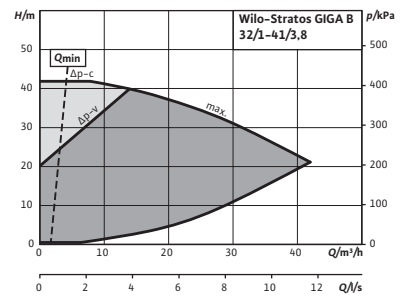
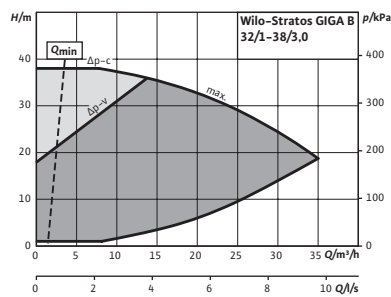
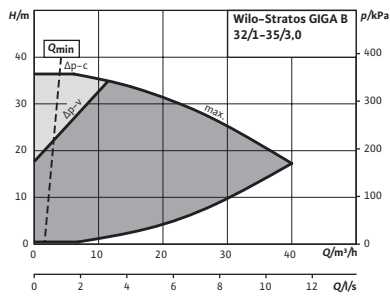
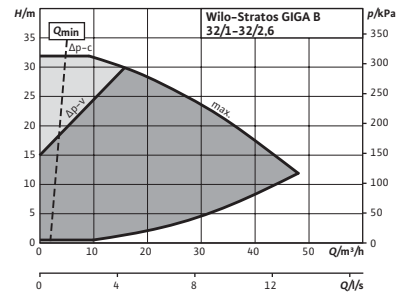
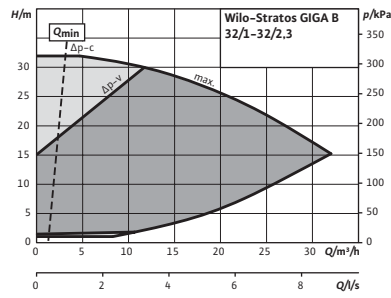
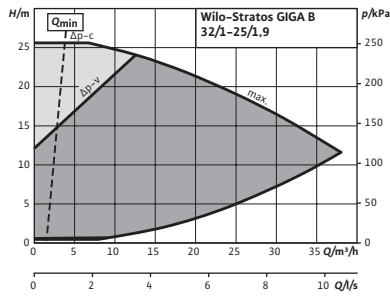

Curvas

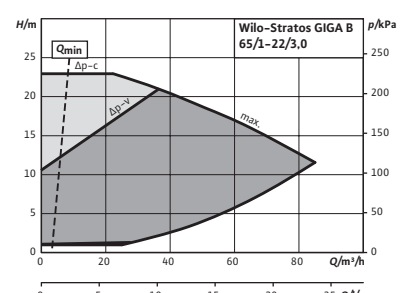
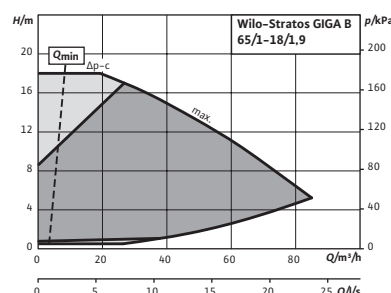
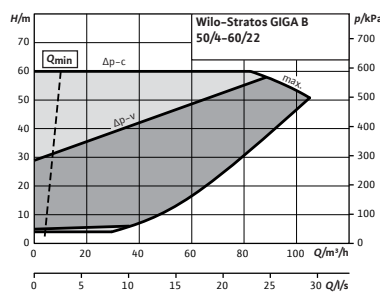
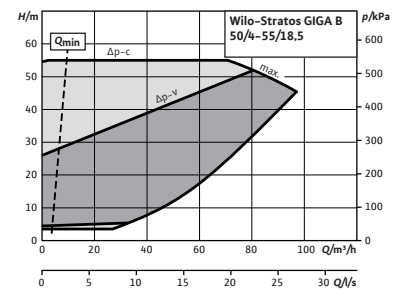
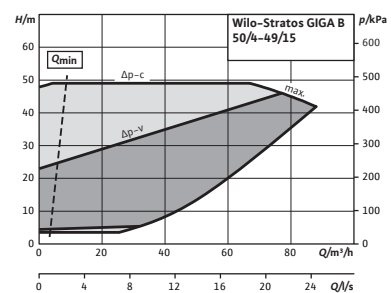
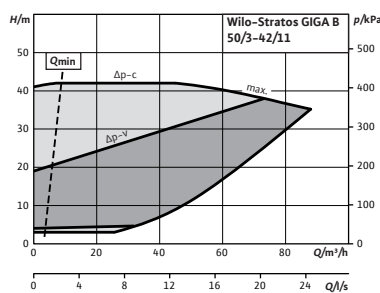
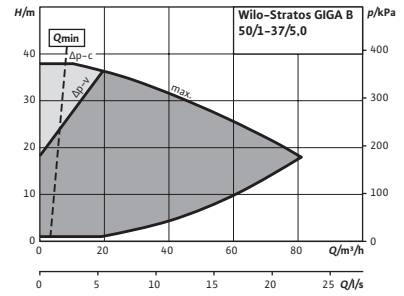
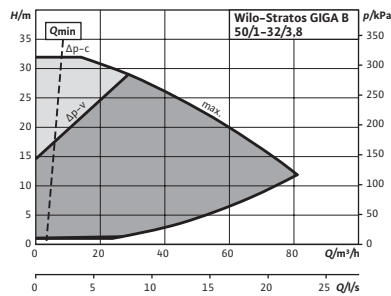
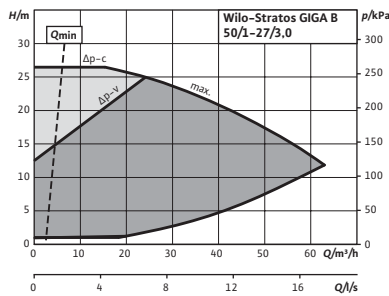
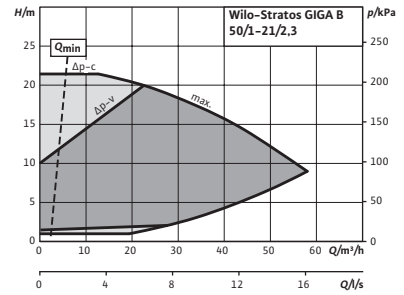
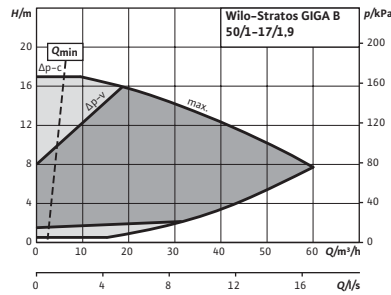
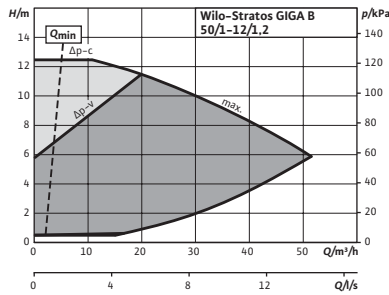
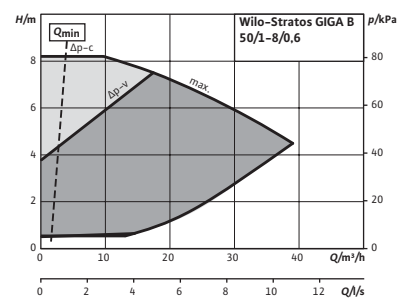
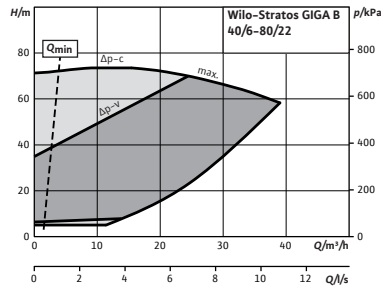
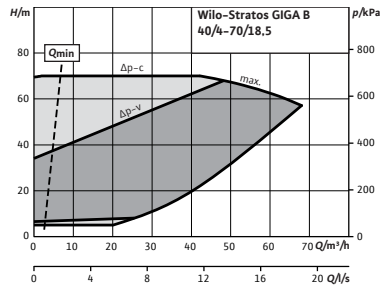

Curvas

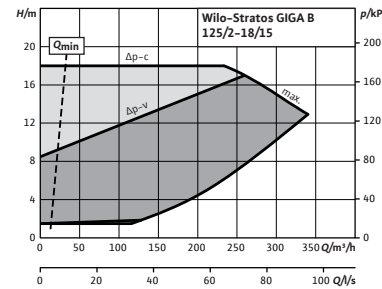
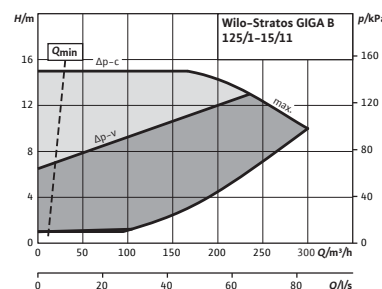
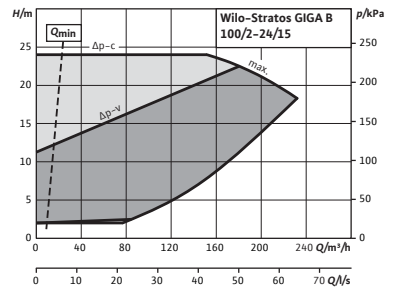
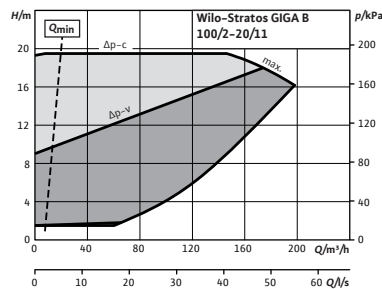
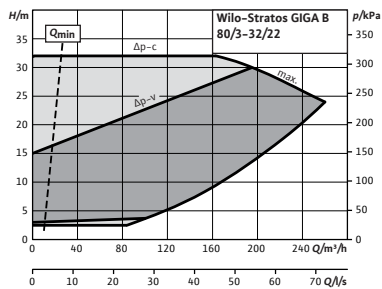
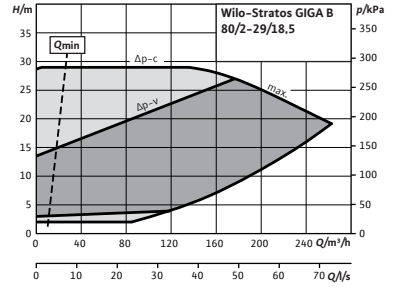
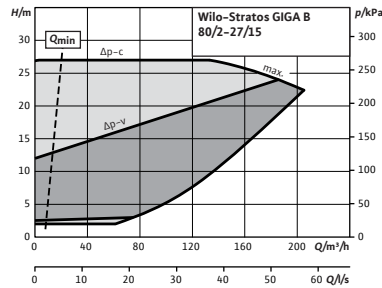
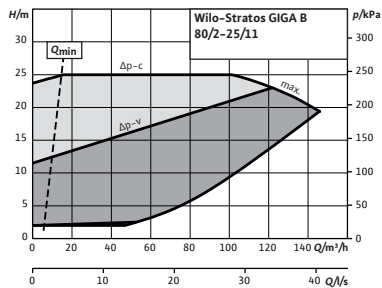
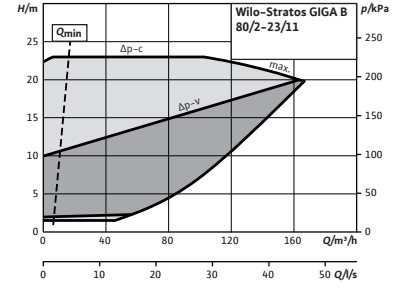
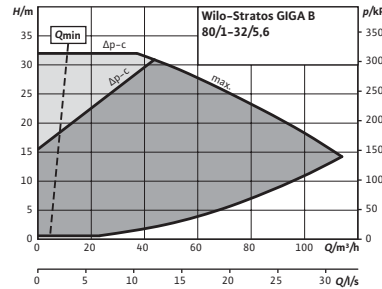
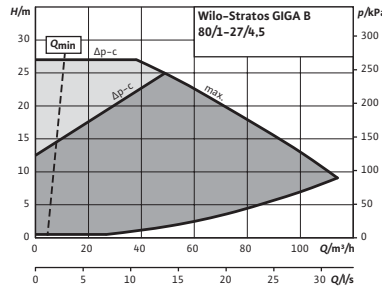
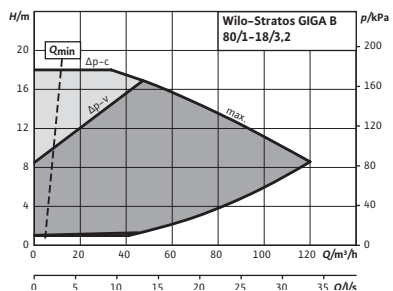
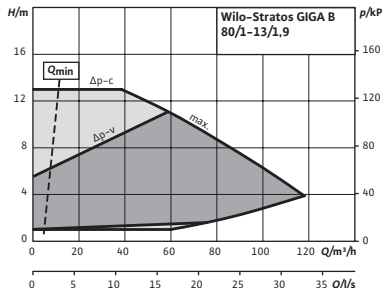
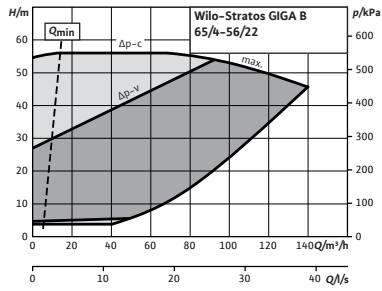
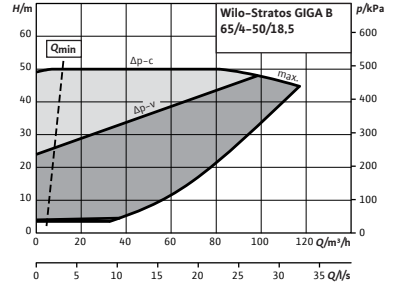
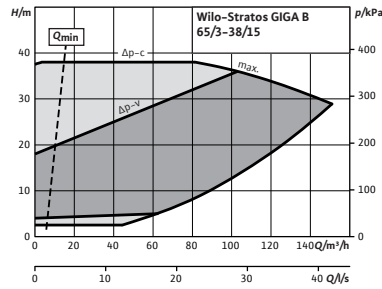
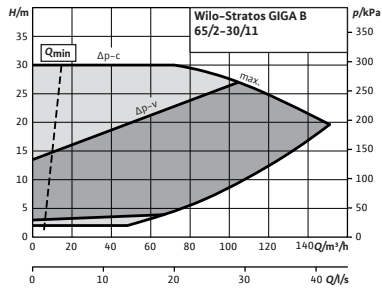

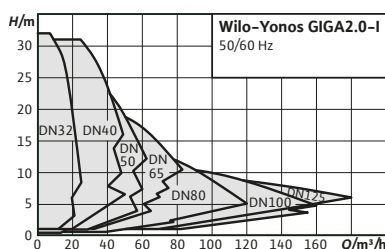

Accesorios/sobrecostos	Página
IR-Stick	326
Kits consola para anclaje	278
Sonda de presión diferencial (DDG)	303
Módulos IF	301
Sistema de regulación SCe-HVAC	282
Sistema de regulación CCe-HVAC	289

Designación

Ejemplo: **Yonos GIGA2.0-I 32/1-12/0,55-R1**

Yonos GIGA 2.0 Serie
-I Individual
32/ Diámetro conexión (mm)
1-12/ Rango de presión diferencial (m)
0,55 Potencia motor (kW)
-R1 Sin sonda de presión diferencial

Wilo-Yonos GIGA2.0-I



Tipo

Bomba en línea de rotor seco de alta eficiencia con motor EC y adaptación electrónica de la velocidad. Ejecución como bomba centrífuga de baja presión de una etapa con conexión embreada y cierre mecánico.

Aplicación

Todos los sistemas de calefacción por agua caliente, instalaciones de climatización, circuitos cerrados de refrigeración y sistemas industriales de circulación.

Suministro

- Bomba
- Instrucciones de instalación y funcionamiento, y declaración de conformidad

Opciones

- Variante ...-S1 con cierres mecánicos especiales (con coste adicional)

Indicaciones generales - Directiva ErP (Ecodiseño)

El índice de eficiencia mínima MEI de esta gama de bombas es $\geq 0,4$. Pueden consultarse datos más detallados sobre los valores MEI en: El catálogo online de Wilo, disponible en www.wilo.es

Características especiales/ventajas del producto

- Gran fiabilidad y eficiencia energética óptima gracias a la interacción entre la tecnología de motor EC IE5 el probado sistema hidráulico de la bomba ($MEI \geq 0,4$)
- Manejo sencillo con navegación por menú intuitiva en pantalla a color y tecnología de botón verde
- Integrable en los sistemas de automatización de edificios gracias a las interfaces analógicas y digitales y los módulos CIF
- Rango de temperaturas del fluido de -20°C a $+120^{\circ}\text{C}$
- Presión nominal PN 16
- Temperatura ambiente máxima 50°C

Wilo-Yonos GIGA2.0-I con sonda de presión diferencial								
Modelo	Díámetro nominal	Longitud	Potencia nominal	Peso aprox.	Ref.			Grupo GRD*
	DN	mm	P_2 kW	kg			EUR	
Yonos GIGA2.0-I 32/1-12/0,55	32	260	0,5	24,3	2204971	S	3.563,-	3
Yonos GIGA2.0-I 32/1-15/0,75	32	260	0,7	25,5	2204970	S	3.735,-	3
Yonos GIGA2.0-I 32/1-19/1,1	32	260	1,1	25,5	2204969	S	4.017,-	3
Yonos GIGA2.0-I 32/1-24/1,5	32	260	1,5	26,4	2204968	S	4.366,-	3
Yonos GIGA2.0-I 32/1-32/2,2	32	260	2,1	26,4	2204973	D	4.802,-	3
Yonos GIGA2.0-I 40/1-8/0,55	40	320	0,6	28,7	2204977	S	3.686,-	3
Yonos GIGA2.0-I 40/1-10/0,75	40	320	0,8	28,7	2204976	S	4.005,-	3
Yonos GIGA2.0-I 40/1-13/1,1	40	320	1,1	28,7	2204975	S	4.354,-	3
Yonos GIGA2.0-I 40/1-16/1,5	40	320	1,5	32,1	2204974	S	4.732,-	3
Yonos GIGA2.0-I 40/1-21/2,2	40	320	2,1	29,6	2204983	S	5.366,-	3
Yonos GIGA2.0-I 40/1-26/3,0	40	320	3	29,6	2204982	S	5.830,-	3
Yonos GIGA2.0-I 40/1-31/4,0	40	320	4	33,5	2204981	S	6.497,-	3
Yonos GIGA2.0-I 50/1-6/0,55	50	340	0,5	30,5	2204987	S	3.771,-	3
Yonos GIGA2.0-I 50/1-8/0,75	50	340	0,7	30,5	2204986	S	4.073,-	3
Yonos GIGA2.0-I 50/1-10/1,1	50	340	1,1	30,5	2204985	S	4.404,-	3
Yonos GIGA2.0-I 50/1-13/1,5	50	340	1,4	33,9	2204984	S	4.892,-	3
Yonos GIGA2.0-I 50/1-17/2,2	50	340	2	31,4	2204993	S	5.615,-	3
Yonos GIGA2.0-I 50/1-20/3,0	50	340	2,7	31,4	2204992	S	5.836,-	3
Yonos GIGA2.0-I 50/1-25/4,0	50	340	3,8	35,3	2204991	S	7.161,-	3
Yonos GIGA2.0-I 65/1-5/0,55	65	340	0,5	32	2204997	D	3.913,-	3
Yonos GIGA2.0-I 65/1-6/0,75	65	340	0,7	33,2	2204996	D	4.136,-	3
Yonos GIGA2.0-I 65/1-8/1,1	65	340	1,1	33,2	2204995	D	4.596,-	3
Yonos GIGA2.0-I 65/1-10/1,5	65	340	1,5	36,6	2204994	S	5.062,-	3
Yonos GIGA2.0-I 65/1-14/2,2	65	340	2,2	34,1	2205003	S	5.681,-	3
Yonos GIGA2.0-I 65/1-16/3,0	65	340	2,7	34,1	2205002	S	6.571,-	3
Yonos GIGA2.0-I 65/1-20/4,0	65	340	3,9	38	2205001	S	6.969,-	3
Yonos GIGA2.0-I 80/1-4/0,55	80	360	0,5	38,8	2205007	D	3.762,-	3
Yonos GIGA2.0-I 80/1-5/0,75	80	360	0,7	38,8	2205006	D	4.180,-	3
Yonos GIGA2.0-I 80/1-6/1,1	80	360	1	38,8	2205005	D	4.644,-	3
Yonos GIGA2.0-I 80/1-8/1,5	80	360	1,4	42,2	2205004	D	5.161,-	3
Yonos GIGA2.0-I 80/1-10/2,2	80	360	2	39,7	2205013	S	5.776,-	3
Yonos GIGA2.0-I 80/1-12/3,0	80	360	2,6	39,7	2205012	S	6.572,-	3
Yonos GIGA2.0-I 80/1-15/4,0	80	360	3,6	43,6	2205011	S	6.881,-	3
Yonos GIGA2.0-I 100/1-8/2,2	100	500	2,1	86,8	2205023	D	7.226,-	18
Yonos GIGA2.0-I 100/1-9/3,0	100	500	2,6	86,8	2205022	D	7.752,-	18
Yonos GIGA2.0-I 100/1-11/4,0	100	500	3,7	99,5	2205021	D	8.198,-	18
Yonos GIGA2.0-I 125/1-7/2,2	125	620	2,1	109,8	2205028	D	8.246,-	18
Yonos GIGA2.0-I 125/1-9/3,0	125	620	2,7	109,8	2205027	D	8.878,-	18
Yonos GIGA2.0-I 125/1-11/4,0	125	620	3,7	122,5	2205026	D	9.325,-	18

* Grupo cierre mecánico para ver en la página 313 el sobreprecio que le corresponde según el cierre especial que se elija

Grupo de producto: PG3

Wilo-Yonos GIGA2.0-I sin sonda de presión diferencial							
Modelo	Díámetro nominal	Longitud	Potencia nominal	Peso aprox.	Ref.	Grupo GRD*	
	DN	mm	P ₂ kW	kg			EUR
Yonos GIGA2.0-I 32/1-12/0,55-R1	32	260	0,5	24,3	2205093	S	3.005,- 3
Yonos GIGA2.0-I 32/1-15/0,75-R1	32	260	0,7	25,5	2205092	S	3.177,- 3
Yonos GIGA2.0-I 32/1-19/1,1-R1	32	260	1,1	25,5	2205091	D	3.458,- 3
Yonos GIGA2.0-I 32/1-24/1,5-R1	32	260	1,5	26,4	2205090	S	3.808,- 3
Yonos GIGA2.0-I 32/1-32/2,2-R1	32	260	2,1	26,4	2205095	D	4.244,- 3
Yonos GIGA2.0-I 40/1-8/0,55-R1	40	320	0,6	28,7	2205099	D	3.128,- 3
Yonos GIGA2.0-I 40/1-10/0,75-R1	40	320	0,8	28,7	2205098	D	3.446,- 3
Yonos GIGA2.0-I 40/1-13/1,1-R1	40	320	1,1	28,7	2205097	D	3.796,- 3
Yonos GIGA2.0-I 40/1-16/1,5-R1	40	320	1,5	32,1	2205096	S	4.174,- 3
Yonos GIGA2.0-I 40/1-21/2,2-R1	40	320	2,1	29,6	2205105	D	4.808,- 3
Yonos GIGA2.0-I 40/1-26/3,0-R1	40	320	3	29,6	2205104	D	5.272,- 3
Yonos GIGA2.0-I 40/1-31/4,0-R1	40	320	4	33,5	2205103	S	5.939,- 3
Yonos GIGA2.0-I 50/1-6/0,55-R1	50	340	0,5	30,5	2205109	D	3.213,- 3
Yonos GIGA2.0-I 50/1-8/0,75-R1	50	340	0,7	30,5	2205108	D	3.514,- 3
Yonos GIGA2.0-I 50/1-10/1,1-R1	50	340	1,1	30,5	2205107	D	3.846,- 3
Yonos GIGA2.0-I 50/1-13/1,5-R1	50	340	1,4	33,9	2205106	D	4.333,- 3
Yonos GIGA2.0-I 50/1-17/2,2-R1	50	340	2	31,4	2205115	D	5.056,- 3
Yonos GIGA2.0-I 50/1-20/3,0-R1	50	340	2,7	31,4	2205114	D	5.278,- 3
Yonos GIGA2.0-I 50/1-25/4,0-R1	50	340	3,8	35,3	2205113	D	6.603,- 3
Yonos GIGA2.0-I 65/1-5/0,55-R1	65	340	0,5	32	2205119	D	3.354,- 3
Yonos GIGA2.0-I 65/1-6/0,75-R1	65	340	0,7	33,2	2205118	D	3.578,- 3
Yonos GIGA2.0-I 65/1-8/1,1-R1	65	340	1,1	33,2	2205117	D	4.038,- 3
Yonos GIGA2.0-I 65/1-10/1,5-R1	65	340	1,5	36,6	2205116	D	4.503,- 3
Yonos GIGA2.0-I 65/1-14/2,2-R1	65	340	2,2	34,1	2205125	D	5.123,- 3
Yonos GIGA2.0-I 65/1-16/3,0-R1	65	340	2,7	34,1	2205124	D	6.012,- 3
Yonos GIGA2.0-I 65/1-20/4,0-R1	65	340	3,9	38	2205123	D	6.411,- 3
Yonos GIGA2.0-I 80/1-4/0,55-R1	80	360	0,5	38,8	2205129	D	3.203,- 3
Yonos GIGA2.0-I 80/1-5/0,75-R1	80	360	0,7	38,8	2205128	D	3.622,- 3
Yonos GIGA2.0-I 80/1-6/1,1-R1	80	360	1	38,8	2205127	D	4.086,- 3
Yonos GIGA2.0-I 80/1-8/1,5-R1	80	360	1,4	42,2	2205126	D	4.603,- 3
Yonos GIGA2.0-I 80/1-10/2,2-R1	80	360	2	39,7	2205135	D	5.217,- 3
Yonos GIGA2.0-I 80/1-12/3,0-R1	80	360	2,6	39,7	2205134	D	6.013,- 3
Yonos GIGA2.0-I 80/1-15/4,0-R1	80	360	3,6	43,6	2205133	D	6.322,- 3
Yonos GIGA2.0-I 100/1-8/2,2-R1	100	500	2,1	86,8	2205145	D	6.667,- 18
Yonos GIGA2.0-I 100/1-9/3,0-R1	100	500	2,6	86,8	2205144	D	7.193,- 18
Yonos GIGA2.0-I 100/1-11/4,0-R1	100	500	3,7	99,5	2205143	D	7.640,- 18
Yonos GIGA2.0-I 125/1-7/2,2-R1	125	620	2,1	109,8	2205150	D	7.688,- 18
Yonos GIGA2.0-I 125/1-9/3,0-R1	125	620	2,7	109,8	2205149	D	8.320,- 18
Yonos GIGA2.0-I 125/1-11/4,0-R1	125	620	3,7	122,5	2205148	D	8.767,- 18

* Grupo cierre mecánico para ver en la página 313 el sobreprecio que le corresponde según el cierre especial que se elija

Accesorios					
Tipo	Descripción	Ref.	Grupo de producto		
					EUR
Sensor de temperatura PT 1000 AA	Sensor de temperatura PT 1000 (AA) para su instalación en una vaina de inmersión para uso con Stratos MAXO	2193422	S	PG14	41,-
Vaina de inmersión G ½, 100mm	Vaina de inmersión con longitud de 100 mm, con rosca G 1/2" para alojamiento del sensor de temperatura Pt 1000 AA en tuberías DN65-DN100	2193424	S	PG14	36,-
Vaina de inmersión G ½, 45mm	Vaina de inmersión con longitud de 45 mm, con rosca G 1/2" para alojamiento del sensor de temperatura Pt 1000 AA en tuberías DN25-DN50	2193423	S	PG14	33,-
Wilo-Smart Gateway	Dispositivo REG para establecer comunicación entre productos Wilo con Wilo Net y la Wilo-Smart Cloud a través de internet. Permite monitorización y control remoto de productos conectados usando la función Wilo-Smart Connect en la Wilo Assistant App.	2197100	S	PG14	1.488,-

Curvas

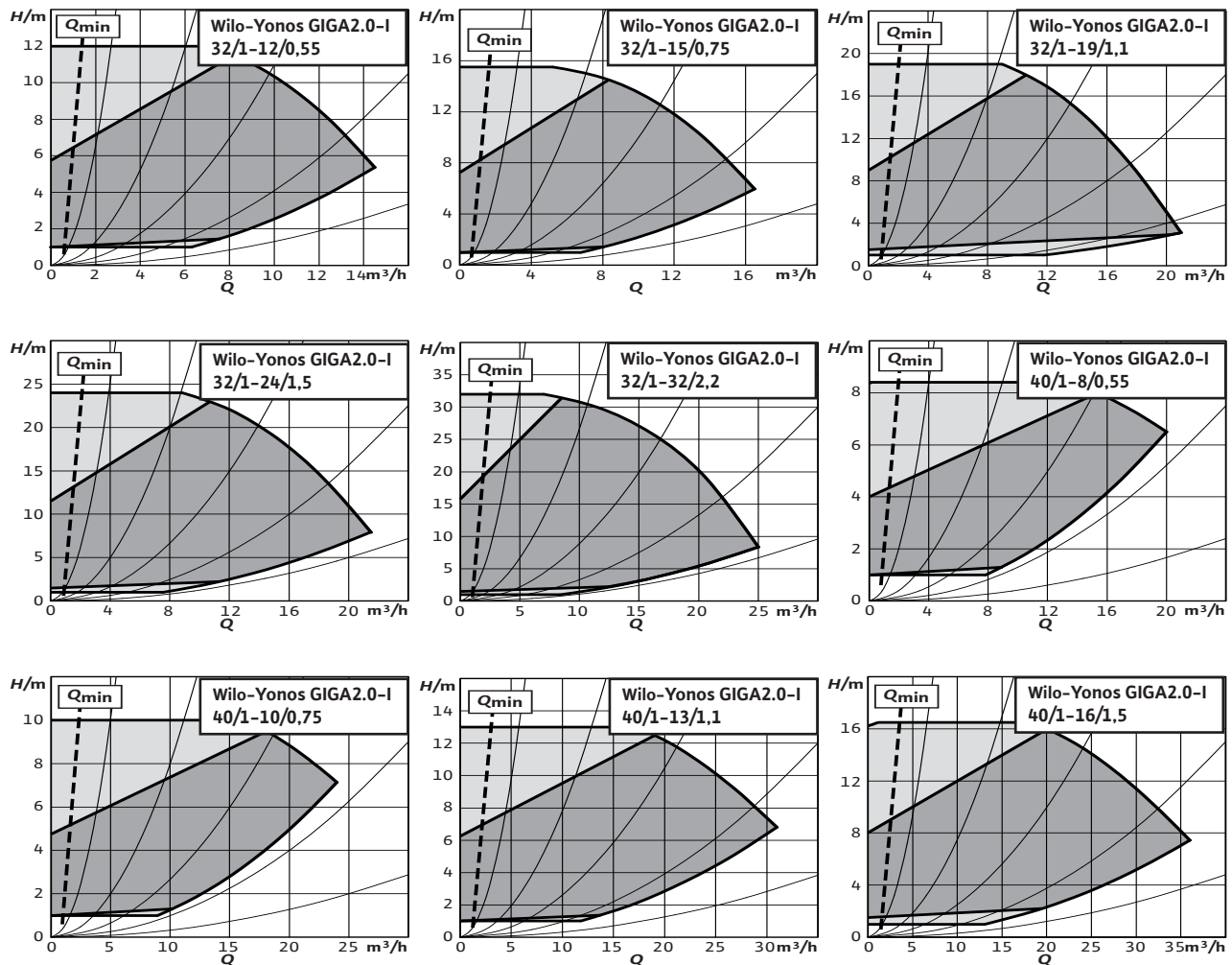

☞ S - en stock; A - aprox 2 semanas; B - aprox 3 semanas; C - aprox 4 semanas; D - bajo consulta
Reservado el derecho a introducir modificaciones, para mayor información técnica consulten nuestros catálogos.

Curvas

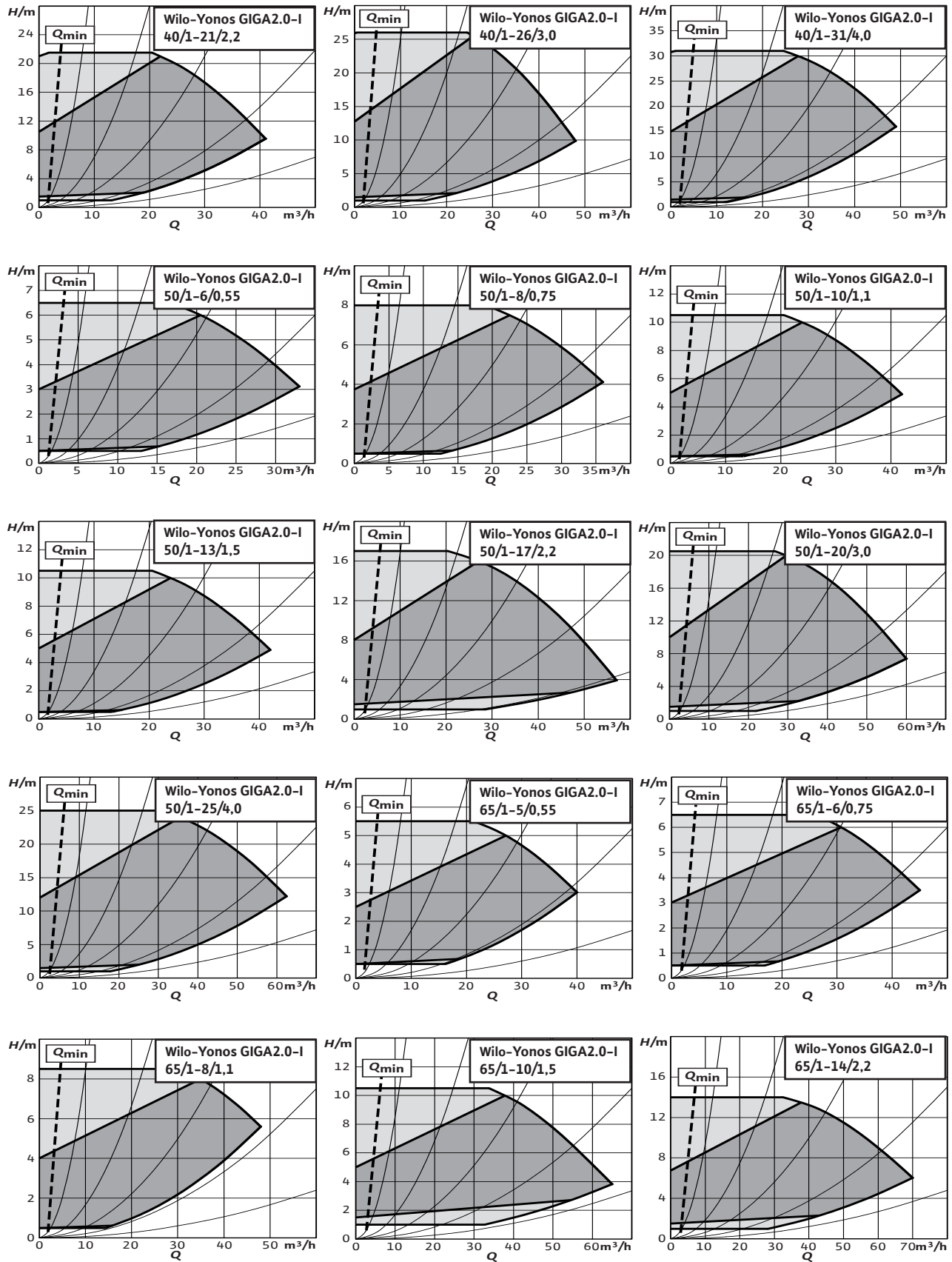

☐ = S - en stock; A - aprox 2 semanas; B - aprox 3 semanas; C - aprox 4 semanas; D - bajo consulta
Reservado el derecho a introducir modificaciones, para mayor información técnica consulten nuestros catálogos.

Curvas

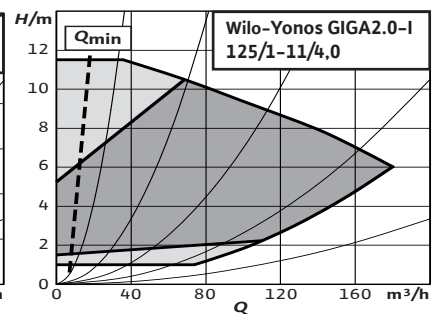
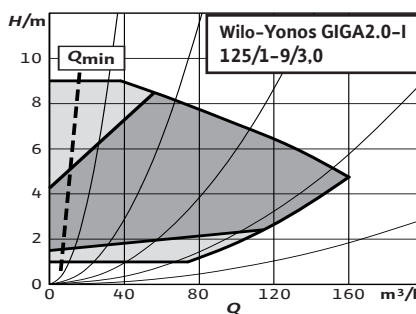
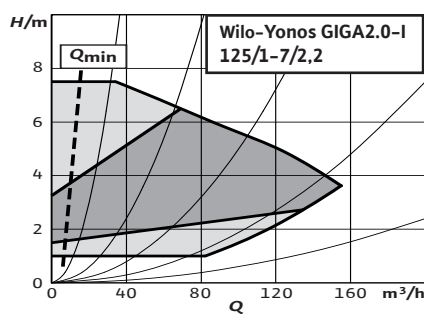
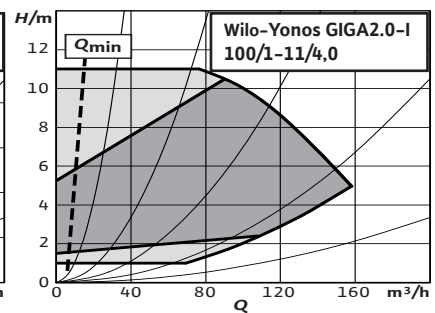
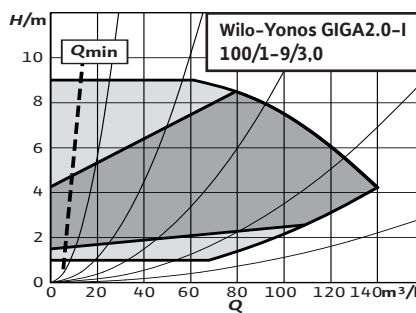
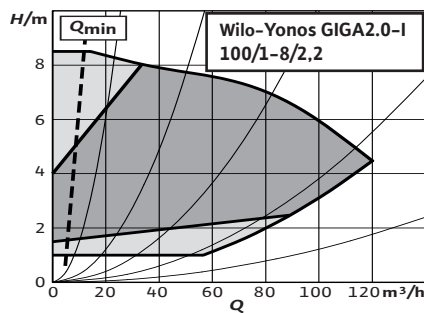
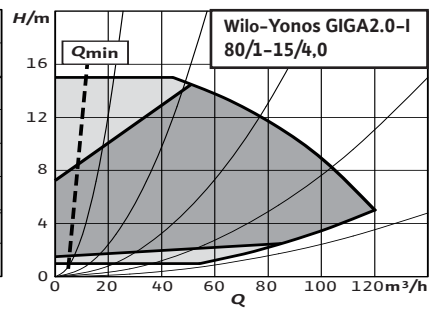
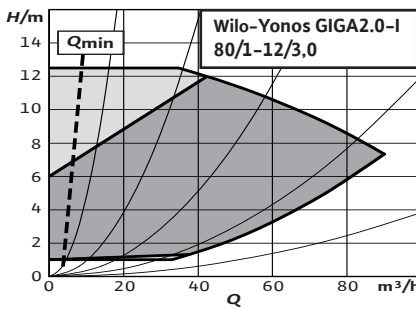
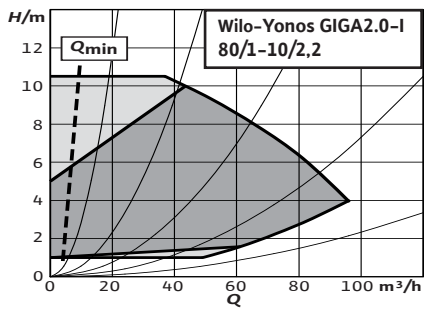
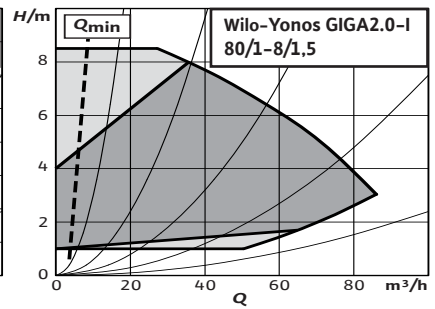
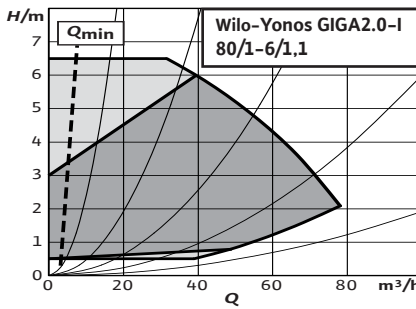
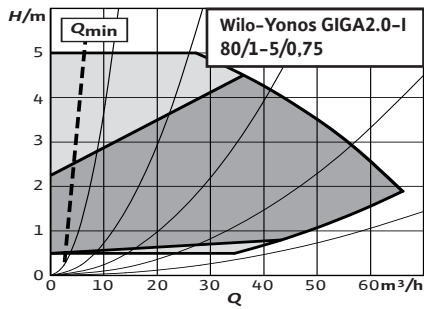
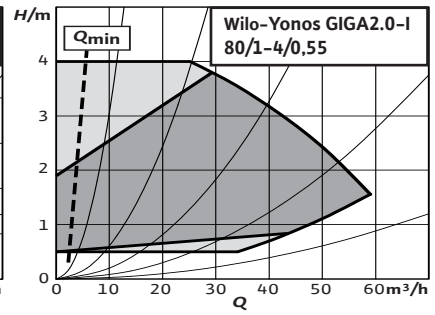
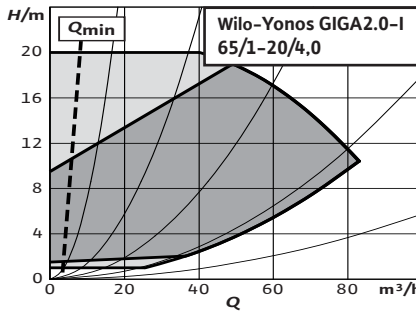
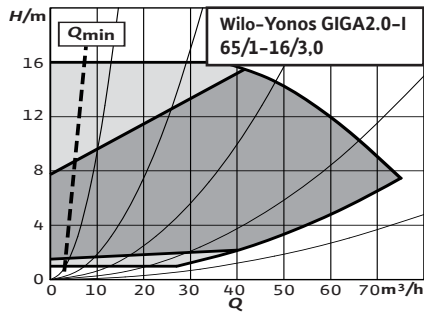



Disponible hasta fin de existencias

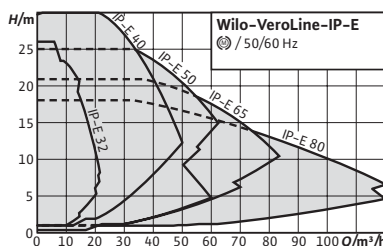

Designación

Ejemplo: **IP-E 32/95-0,55/2-R1**

IP	Serie
-E	Con variador de frecuencia integrado
32/	Diámetro conexión (mm)
95-	Diámetro rodete (mm)
0,55/	Potencia motor (kW)
2	Número de polos
-R1	Sin sonda de presión diferencial

Accesorios/sobrecostos	Página
IR-Stick	326
Kits consola para anclaje	278
Sonda de presión diferencial (DDG)	303
Módulos IF	301
Sistema de regulación SCe-HVAC	282
Sistema de regulación CCe-HVAC	289

Wilo-VeroLine-IP-E



Tipo

Bomba simple de rotor seco con regulación electrónica de ejecución en línea con conexión embridada

Aplicación

Todos los sistemas de calefacción por agua caliente, instalaciones de climatización, circuitos cerrados de refrigeración y sistemas industriales de circulación

Suministro

- Bomba
- Instrucciones de instalación y funcionamiento

Opciones

- Variante ...-S1/-S2 con cierre mecánico especial (con coste adicional en la pág. 313) para aplicaciones con mezclas de glicol (dependiendo de temperaturas y concentraciones)

Indicación

Motores con clase de eficiencia energética IE4

Indicaciones generales - Directiva ErP (Ecodiseño)

El índice de eficiencia mínima MEI de esta gama de bombas es $\geq 0,4$. Pueden consultarse datos más detallados sobre los valores MEI en: El catálogo online de Wilo, disponible en www.wilo.es

Características especiales/ventajas del producto

- Ahorro energético gracias a la adaptación electrónica de potencia integrada
- Interfaces opcionales para la comunicación de bus mediante módulos IF insertables
- Manejo sencillo mediante la tecnología de botón verde y la pantalla
- Gestión de bombas dobles integrada
- Protección total del motor integrada (termistor) con sistema electrónico de disparo
- Rango de temperaturas del fluido de -20°C a 120°C
- Presión nominal PN10
- Tensión: 3~400V/50 Hz

Wilo-VeroLine-IP-E con sonda de presión diferencial							Grupo de producto: PG3			
Modelo	Diámetro nominal	Longitud	Potencia nominal del motor	Peso aprox.	Ref.	Sobreprecio				
						Carcasa PN 16 (-H5)		Grupo GRD*		
	DN	mm	P ₂ kW	kg		EUR	EUR	EUR		
IP-E 32/95-0,55/2	32	260	0,55	25	2158810	S	3.607,-	D	3.607,-	3
IP-E 32/105-0,75/2	32	260	0,75	28	2158811	S	3.708,-	D	3.708,-	3
IP-E 32/125-1,1/2	32	260	1,1	30	2158812	S	3.748,-	D	3.748,-	3
IP-E 32/135-1,1/2	32	260	1,1	30	2158813	S	3.816,-	D	3.816,-	3
IP-E 32/135-1,5/2	32	260	1,5	33	2158814	S	4.437,-	D	4.437,-	3
IP-E 40/115-0,55/2	40	250	0,55	25	2158815	S	3.732,-	D	3.732,-	3
IP-E 40/120-1,5/2	40	320	1,5	36	2158816	S	5.116,-	D	5.116,-	3
IP-E 40/130-2,2/2	40	320	2,2	37	2158817	S	5.612,-	D	5.612,-	3
IP-E 40/150-3/2	40	320	3	45	2158818	S	6.191,-	D	6.191,-	3
IP-E 40/160-4/2	40	320	4	52	2158819	S	6.783,-	D	6.783,-	3
IP-E 50/105-0,75/2	50	280	0,75	30	2158820	S	3.955,-	D	3.955,-	3
IP-E 50/130-2,2/2	50	340	2,2	40	2158821	S	5.652,-	D	5.652,-	3
IP-E 50/140-3/2	50	340	3	48	2158822	S	6.066,-	D	6.066,-	3
IP-E 50/150-4/2	50	340	4	55	2158823	S	7.293,-	D	7.293,-	3
IP-E 65/110-2,2/2	65	340	2,2	41	2158825	S	5.725,-	D	5.725,-	3
IP-E 65/115-1,5/2	65	340	1,5	40	2158824	S	5.108,-	D	5.108,-	3
IP-E 65/120-3/2	65	340	3	50	2158826	S	6.292,-	D	6.292,-	3
IP-E 65/130-4/2	65	340	4	58	2158827	S	7.225,-	D	7.225,-	3
IP-E 80/105-3/2	80	360	3	54	2158829	A	6.327,-	D	6.327,-	3
IP-E 80/110-4/2	80	360	4	62	2158830	S	7.010,-	D	7.010,-	3
IP-E 80/115-2,2/2	80	360	2,2	47	2158828	S	6.066,-	D	6.066,-	3

* Grupo cierre mecánico para ver en la página 313 el sobreprecio que le corresponde según el cierre especial que se elija

Wilo-VeroLine-IP-E sin sonda de presión diferencial							Grupo de producto: PG3			
Modelo	Diámetro nominal	Longitud	Potencia nominal del motor	Peso aprox.	Ref.	Sobreprecio				
						Carcasa PN 16 (-H5)		Grupo GRD*		
	DN	mm	P ₂ kW	kg		EUR	EUR	EUR		
IP-E 32/95-0,55/2-R1	32	260	0,55	25	2158873	S	2.988,-	D	560,-	3
IP-E 32/105-0,75/2-R1	32	260	0,75	28	2158874	S	3.089,-	D	560,-	3
IP-E 32/125-1,1/2-R1	32	260	1,1	30	2158875	A	3.129,-	D	560,-	3
IP-E 32/135-1,1/2-R1	32	260	1,1	30	2158876	A	3.195,-	D	560,-	3
IP-E 32/135-1,5/2-R1	32	260	1,5	33	2158877	S	3.816,-	D	560,-	3
IP-E 40/115-0,55/2-R1	40	250	0,55	25	2158878	A	3.114,-	D	570,-	3
IP-E 40/120-1,5/2-R1	40	320	1,5	36	2158879	S	4.496,-	D	570,-	3
IP-E 40/130-2,2/2-R1	40	320	2,2	37	2158880	A	4.991,-	D	570,-	3
IP-E 40/150-3/2-R1	40	320	3	45	2158881	A	5.573,-	D	570,-	3
IP-E 40/160-4/2-R1	40	320	4	52	2158882	S	6.162,-	D	570,-	3
IP-E 50/105-0,75/2-R1	50	280	0,75	30	2158883	A	3.336,-	D	602,-	3
IP-E 50/130-2,2/2-R1	50	340	2,2	40	2158884	A	5.031,-	D	602,-	3
IP-E 50/140-3/2-R1	50	340	3	48	2158885	A	5.448,-	D	602,-	3
IP-E 50/150-4/2-R1	50	340	4	55	2158886	A	6.673,-	D	602,-	3
IP-E 65/110-2,2/2-R1	65	340	2,2	41	2158888	A	5.106,-	D	631,-	3
IP-E 65/115-1,5/2-R1	65	340	1,5	40	2158887	S	4.487,-	D	631,-	3
IP-E 65/120-3/2-R1	65	340	3	50	2158889	A	5.674,-	D	631,-	3

* Grupo cierre mecánico para ver en la página 313 el sobreprecio que le corresponde según el cierre especial que se elija

Grupo de producto: PG3

Wilo-VeroLine-IP-E sin sonda de presión diferencial							Sobreprecio			
Modelo	Diámetro nominal	Longitud	Potencia nominal del motor	Peso aprox.	Ref.		Carcasa PN 16 (-H5)	Grupo GRD*		
	DN	mm	P_2 kW	kg			EUR	EUR		
IP-E 65/130-4/2-R1	65	340	4	58	2158890	A	6.604,-	D	631,-	3
IP-E 80/105-3/2-R1	80	360	3	54	2158892	A	5.708,-	D	656,-	3
IP-E 80/110-4/2-R1	80	360	4	62	2158893	A	6.390,-	D	656,-	3
IP-E 80/115-2,2/2-R1	80	360	2,2	47	2158891	A	5.448,-	D	656,-	3

* Grupo cierre mecánico para ver en la página 313 el sobreprecio que le corresponde según el cierre especial que se elija

Curvas

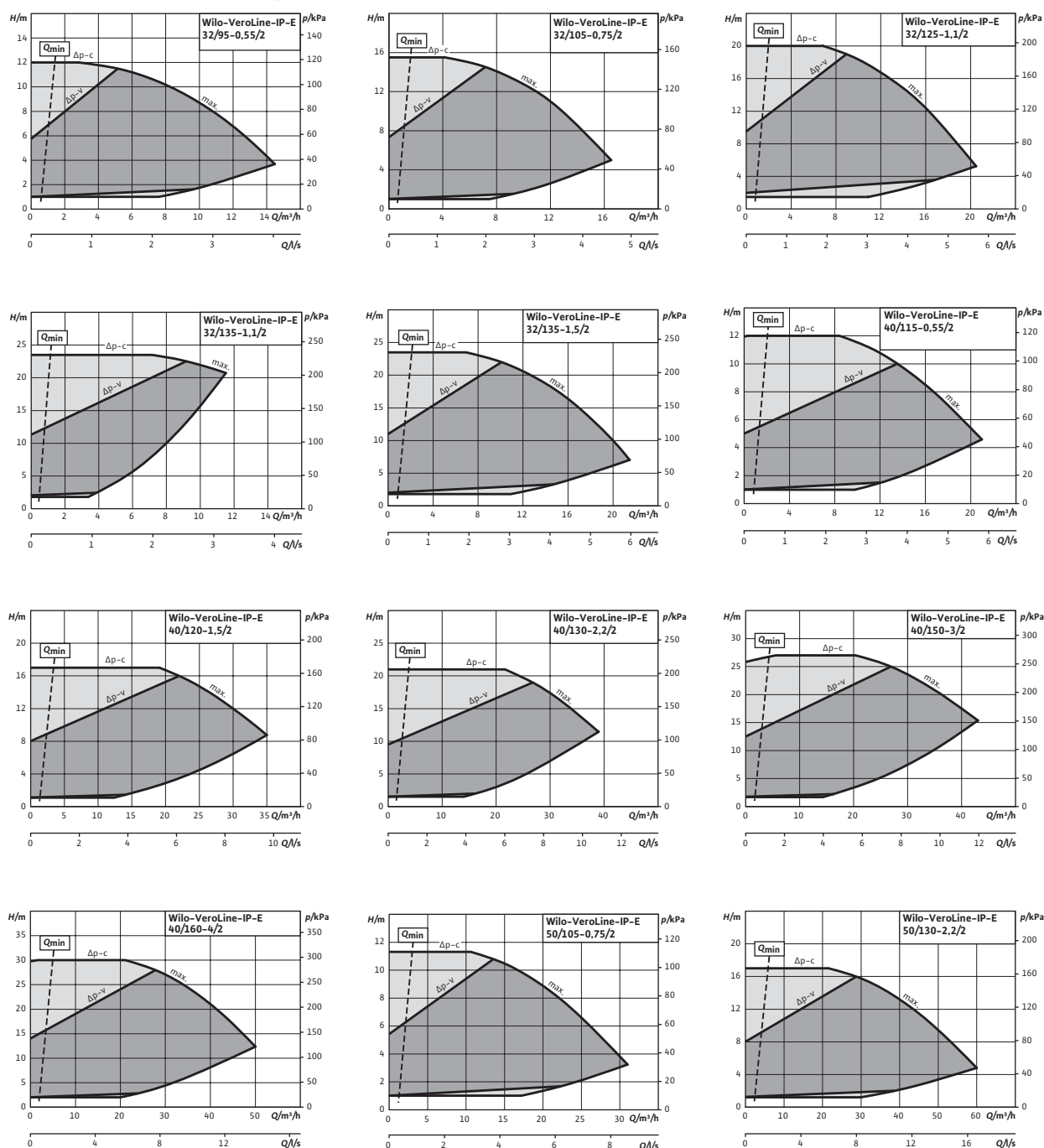

☛ = S - en stock; A - aprox 2 semanas; B - aprox 3 semanas; C - aprox 4 semanas; D - bajo consulta
Reservado el derecho a introducir modificaciones, para mayor información técnica consulten nuestros catálogos.

Curvas

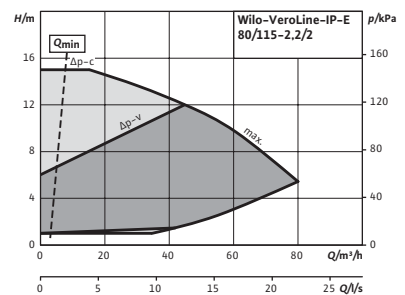
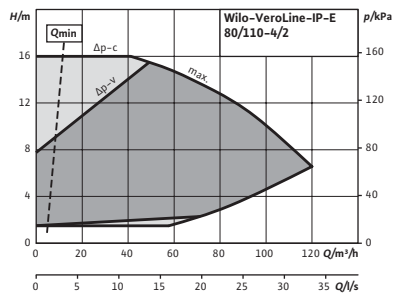
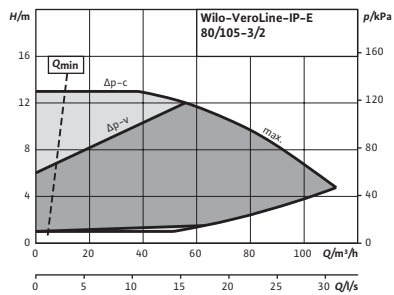
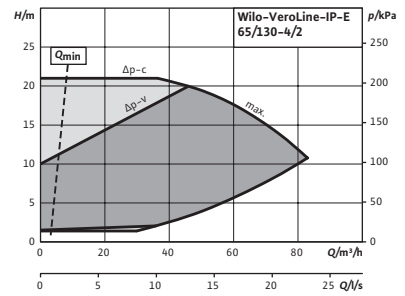
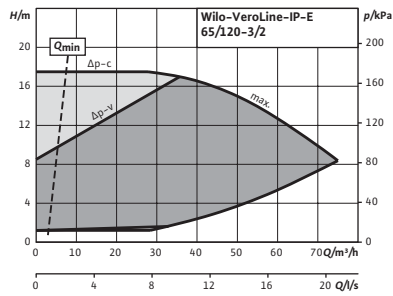
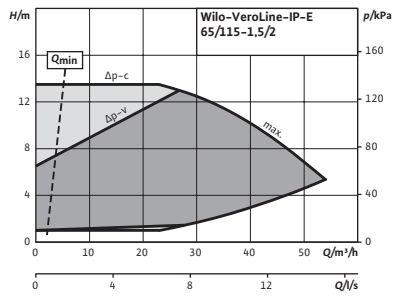
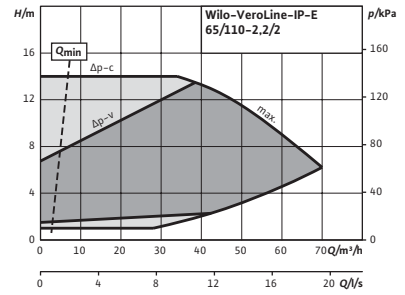
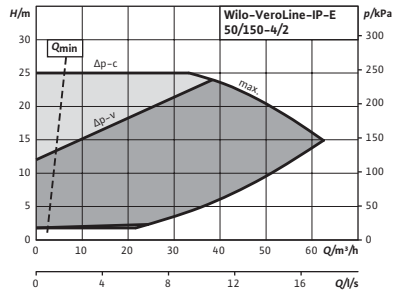
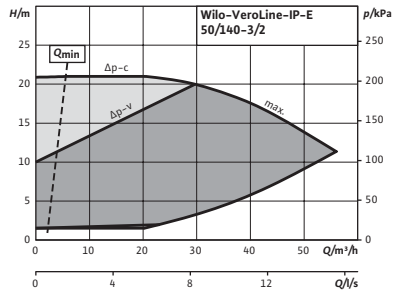

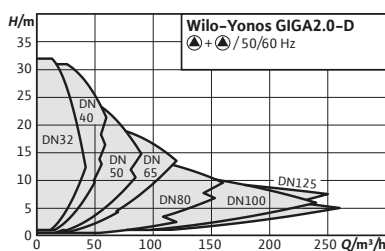

Accesorios/sobrecostos	Página
IR-Stick	326
Kits consola para anclaje	278
Sonda de presión diferencial (DDG)	303
Módulos IF	301
Sistema de regulación SCe-HVAC	282
Sistema de regulación CCe-HVAC	289

Designación

Ejemplo: **Yonos GIGA2.0-D 32/1-12/0,55-R1**

- Yonos GIGA 2.0** Serie
- D** Doble
- 32/** Diámetro conexión (mm)
- 1-12/** Rango de presión diferencial (m)
- 0,55** Potencia motor (kW)
- R1** Sin sonda de presión diferencial

Wilo-Yonos GIGA2.0-D



Tipo

Bomba en línea de rotor seco de alta eficiencia con motor EC y adaptación electrónica de la velocidad. Ejecución como bomba centrífuga de baja presión de una etapa con conexión embrizada y cierre mecánico.

Aplicación

Todos los sistemas de calefacción por agua caliente, instalaciones de climatización, circuitos cerrados de refrigeración y sistemas industriales de circulación.

Suministro

- Bomba
- Instrucciones de instalación y funcionamiento, y declaración de conformidad

Opciones

- Variante ...-S1 con cierres mecánicos especiales (con coste adicional)

Indicaciones generales - Directiva ErP (Ecodiseño)

El índice de eficiencia mínima MEI de esta gama de bombas es $\geq 0,4$. Pueden consultarse datos más detallados sobre los valores MEI en: El catálogo online de Wilo, disponible en www.wilo.es

Características especiales/ventajas del producto

- Gran fiabilidad y eficiencia energética óptima gracias a la interacción entre la tecnología de motor EC IE5 el probado sistema hidráulico de la bomba ($MEI \geq 0,4$)
- Manejo sencillo con navegación por menú intuitiva en pantalla a color y tecnología de botón verde
- Integrable en los sistemas de automatización de edificios gracias a las interfaces analógicas y digitales y los módulos CIF
- Rango de temperaturas del fluido de -20°C a $+120^{\circ}\text{C}$
- Presión nominal PN 16
- Temperatura ambiente máxima 50°C

Wilo-Yonos GIGA2.0-D con sonda de presión diferencial									
Modelo	Díámetro nominal	Longitud	Potencia nominal	Peso aprox.	Ref.			Grupo GRD*	Brida ciega
	DN	mm	P_2 kW	kg			EUR		
Yonos GIGA2.0-D 32/1-12/0,55	32	260	0,6	46,4	2205855	D	7.060,-	3	F
Yonos GIGA2.0-D 32/1-15/0,75	32	260	0,8	48,8	2205854	D	7.403,-	3	F
Yonos GIGA2.0-D 32/1-19/1,1	32	260	1,1	48,8	2205853	D	7.961,-	3	F
Yonos GIGA2.0-D 32/1-24/1,5	32	260	1,5	50,6	2205852	D	8.654,-	3	F
Yonos GIGA2.0-D 32/1-32/2,2	32	260	2,2	50,6	2205857	D	9.519,-	3	F
Yonos GIGA2.0-D 40/1-8/0,55	40	320	0,6	55,2	2205861	D	7.305,-	3	F
Yonos GIGA2.0-D 40/1-10/0,75	40	320	0,8	55,2	2205860	D	7.940,-	3	F
Yonos GIGA2.0-D 40/1-13/1,1	40	320	1,1	55,2	2205859	D	8.631,-	3	F
Yonos GIGA2.0-D 40/1-16/1,5	40	320	1,5	62	2205858	D	9.380,-	3	F
Yonos GIGA2.0-D 40/1-21/2,2	40	320	2,2	57	2205867	D	10.637,-	3	F
Yonos GIGA2.0-D 40/1-26/3,0	40	320	3	57	2205866	D	11.555,-	3	F
Yonos GIGA2.0-D 40/1-31/4,0	40	320	4	64,8	2205865	D	12.878,-	3	F
Yonos GIGA2.0-D 50/1-6/0,55	50	340	0,6	59,3	2205871	D	7.474,-	3	F
Yonos GIGA2.0-D 50/1-8/0,75	50	340	0,8	59,3	2205870	D	8.073,-	3	F
Yonos GIGA2.0-D 50/1-10/1,1	50	340	1,1	59,3	2205869	D	8.727,-	3	F
Yonos GIGA2.0-D 50/1-13/1,5	50	340	1,5	66,1	2205868	D	9.696,-	3	F
Yonos GIGA2.0-D 50/1-17/2,2	50	340	2,1	61,1	2205877	D	11.129,-	3	F
Yonos GIGA2.0-D 50/1-20/3,0	50	340	2,9	61,1	2205876	D	11.568,-	3	F
Yonos GIGA2.0-D 50/1-25/4,0	50	340	3,8	68,9	2205875	D	14.195,-	3	F
Yonos GIGA2.0-D 65/1-5/0,55	65	340	0,6	62,8	2205881	D	7.757,-	3	F
Yonos GIGA2.0-D 65/1-6/0,75	65	340	0,8	65,2	2205880	D	8.201,-	3	F
Yonos GIGA2.0-D 65/1-8/1,1	65	340	1,1	65,2	2205879	D	9.110,-	3	F
Yonos GIGA2.0-D 65/1-10/1,5	65	340	1,5	72	2205878	D	10.031,-	3	F
Yonos GIGA2.0-D 65/1-14/2,2	65	340	2,2	67	2205887	D	11.260,-	3	F
Yonos GIGA2.0-D 65/1-16/3,0	65	340	2,9	67	2205886	D	13.023,-	3	F
Yonos GIGA2.0-D 65/1-20/4,0	65	340	4,1	74,8	2205885	D	13.814,-	3	F
Yonos GIGA2.0-D 80/1-4/0,55	80	360	0,6	74,5	2205891	D	7.457,-	3	F
Yonos GIGA2.0-D 80/1-5/0,75	80	360	0,8	74,5	2205890	D	8.285,-	3	F
Yonos GIGA2.0-D 80/1-6/1,1	80	360	1,1	74,5	2205889	D	9.204,-	3	F
Yonos GIGA2.0-D 80/1-8/1,5	80	360	1,5	81,3	2205888	D	10.228,-	3	F
Yonos GIGA2.0-D 80/1-10/2,2	80	360	2,2	76,3	2205897	D	11.449,-	3	F
Yonos GIGA2.0-D 80/1-12/3,0	80	360	2,9	76,3	2205896	D	13.027,-	3	F
Yonos GIGA2.0-D 80/1-15/4,0	80	360	4	84,1	2205895	D	13.639,-	3	F
Yonos GIGA2.0-D 100/1-8/2,2	100	500	2,1	176,8	2205907	D	14.322,-	18	M
Yonos GIGA2.0-D 100/1-9/3,0	100	500	2,7	176,8	2205906	D	15.366,-	18	M
Yonos GIGA2.0-D 100/1-11/4,0	100	500	3,7	202,2	2205905	D	16.251,-	18	M
Yonos GIGA2.0-D 125/1-7/2,2	125	620	2,2	223,5	2205912	D	17.389,-	18	M
Yonos GIGA2.0-D 125/1-9/3,0	125	620	2,9	223,5	2205911	D	18.722,-	18	M
Yonos GIGA2.0-D 125/1-11/4,0	125	620	4,1	248,9	2205910	D	19.664,-	18	M

* Grupo cierre mecánico para ver en la página 313 el sobreprecio que le corresponde según el cierre especial que se elija

Grupo de producto: PG3

Wilo-Yonos GIGA2.0-D sin sonda de presión diferencial

Modelo	Diámetro nominal	Longitud	Potencia nominal	Peso aprox.	Ref.		Grupo GRD*	Brida ciega
	DN	mm	P ₂ kW	kg			EUR	
Yonos GIGA2.0-D 32/1-12/0,55-R1	32	260	0,6	46,4	2205977	D	6.490,-	F
Yonos GIGA2.0-D 32/1-15/0,75-R1	32	260	0,8	48,8	2205976	D	6.833,-	F
Yonos GIGA2.0-D 32/1-19/1,1-R1	32	260	1,1	48,8	2205975	D	7.390,-	F
Yonos GIGA2.0-D 32/1-24/1,5-R1	32	260	1,5	50,6	2205974	D	8.083,-	F
Yonos GIGA2.0-D 32/1-32/2,2-R1	32	260	2,2	50,6	2205979	D	8.949,-	F
Yonos GIGA2.0-D 40/1-8/0,55-R1	40	320	0,6	55,2	2205983	D	6.734,-	F
Yonos GIGA2.0-D 40/1-10/0,75-R1	40	320	0,8	55,2	2205982	D	7.370,-	F
Yonos GIGA2.0-D 40/1-13/1,1-R1	40	320	1,1	55,2	2205981	D	8.061,-	F
Yonos GIGA2.0-D 40/1-16/1,5-R1	40	320	1,5	62	2205980	D	8.810,-	F
Yonos GIGA2.0-D 40/1-21/2,2-R1	40	320	2,2	57	2205989	D	10.066,-	F
Yonos GIGA2.0-D 40/1-26/3,0-R1	40	320	3	57	2205988	D	10.985,-	F
Yonos GIGA2.0-D 40/1-31/4,0-R1	40	320	4	64,8	2205987	D	12.307,-	F
Yonos GIGA2.0-D 50/1-6/0,55-R1	50	340	0,6	59,3	2205993	D	6.903,-	F
Yonos GIGA2.0-D 50/1-8/0,75-R1	50	340	0,8	59,3	2205992	D	7.502,-	F
Yonos GIGA2.0-D 50/1-10/1,1-R1	50	340	1,1	59,3	2205991	D	8.156,-	F
Yonos GIGA2.0-D 50/1-13/1,5-R1	50	340	1,5	66,1	2205990	D	9.126,-	F
Yonos GIGA2.0-D 50/1-17/2,2-R1	50	340	2,1	61,1	2205999	D	10.558,-	F
Yonos GIGA2.0-D 50/1-20/3,0-R1	50	340	2,9	61,1	2205998	D	10.997,-	F
Yonos GIGA2.0-D 50/1-25/4,0-R1	50	340	3,8	68,9	2205997	D	13.624,-	F
Yonos GIGA2.0-D 65/1-5/0,55-R1	65	340	0,6	62,8	2206003	D	7.186,-	F
Yonos GIGA2.0-D 65/1-6/0,75-R1	65	340	0,8	65,2	2206002	D	7.630,-	F
Yonos GIGA2.0-D 65/1-8/1,1-R1	65	340	1,1	65,2	2206001	D	8.540,-	F
Yonos GIGA2.0-D 65/1-10/1,5-R1	65	340	1,5	72	2206000	D	9.460,-	F
Yonos GIGA2.0-D 65/1-14/2,2-R1	65	340	2,2	67	2206009	D	10.690,-	F
Yonos GIGA2.0-D 65/1-16/3,0-R1	65	340	2,9	67	2206008	D	12.452,-	F
Yonos GIGA2.0-D 65/1-20/4,0-R1	65	340	4,1	74,8	2206007	D	13.244,-	F
Yonos GIGA2.0-D 80/1-4/0,55-R1	80	360	0,6	74,5	2206013	D	6.886,-	F
Yonos GIGA2.0-D 80/1-5/0,75-R1	80	360	0,8	74,5	2206012	D	7.715,-	F
Yonos GIGA2.0-D 80/1-6/1,1-R1	80	360	1,1	74,5	2206011	D	8.634,-	F
Yonos GIGA2.0-D 80/1-8/1,5-R1	80	360	1,5	81,3	2206010	D	9.658,-	F
Yonos GIGA2.0-D 80/1-10/2,2-R1	80	360	2,2	76,3	2206019	D	10.879,-	F
Yonos GIGA2.0-D 80/1-12/3,0-R1	80	360	2,9	76,3	2206018	D	12.457,-	F
Yonos GIGA2.0-D 80/1-15/4,0-R1	80	360	4	84,1	2206017	D	13.069,-	F
Yonos GIGA2.0-D 100/1-8/2,2-R1	100	500	2,1	176,8	2206029	D	13.751,-	M
Yonos GIGA2.0-D 100/1-9/3,0-R1	100	500	2,7	176,8	2206028	D	14.796,-	M
Yonos GIGA2.0-D 100/1-11/4,0-R1	100	500	3,7	202,2	2206027	D	15.680,-	M
Yonos GIGA2.0-D 125/1-7/2,2-R1	125	620	2,2	223,5	2206034	D	16.782,-	M
Yonos GIGA2.0-D 125/1-9/3,0-R1	125	620	2,9	223,5	2206033	D	18.115,-	M
Yonos GIGA2.0-D 125/1-11/4,0-R1	125	620	4,1	248,9	2206032	D	19.057,-	M

* Grupo cierre mecánico para ver en la página 313 el sobreprecio que le corresponde según el cierre especial que se elija

Calefacción, climatización y refrigeración

140 Bombas de alta eficiencia de rotor seco (bombas dobles)

Accesorios					
Tipo	Descripción	Ref.	Grupo de producto		
					EUR
Sensor de temperatura PT 1000 AA	Sensor de temperatura PT 1000 (AA) para su instalación en una vaina de inmersión para uso con Stratos MAXO	2193422	S	PG14	41,-
Vaina de inmersión G ½, 100mm	Vaina de inmersión con longitud de 100 mm, con rosca G 1/2" para alojamiento del sensor de temperatura Pt 1000 AA en tuberías DN65-DN100	2193424	S	PG14	36,-
Vaina de inmersión G ½, 45mm	Vaina de inmersión con longitud de 45 mm, con rosca G 1/2" para alojamiento del sensor de temperatura Pt 1000 AA en tuberías DN25-DN50	2193423	S	PG14	33,-
Wilo-Smart Gateway	Dispositivo REG para establecer comunicación entre productos Wilo con Wilo Net y la Wilo-Smart Cloud a través de internet. Permite monitorización y control remoto de productos conectados usando la función Wilo-Smart Connect en la Wilo Assistant App.	2197100	S	PG14	1.488,-



Disponible hasta fin de existencias

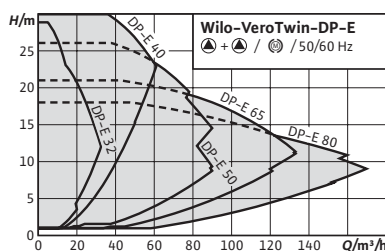

Accesorios/sobrecostos	Página
IR-Stick	326
Kits consola para anclaje	278
Sonda de presión diferencial (DDG)	303
Bridas ciegas	325
Módulos IF	301
Sistema de regulación SCe-HVAC	282
Sistema de regulación CCe-HVAC	289

Designación

Ejemplo: **DP-E 32/95-0,55/2-R1**

- DP** Serie
- E** Con variador de frecuencia integrado
- 32/** Diámetro conexión (mm)
- 95-** Diámetro rodete (mm)
- 0,55/** Potencia motor (kW)
- 2** Número de polos
- R1** Sin sonda de presión diferencial

Wilo-VeroTwin-DP-E



Tipo

Bomba doble de rotor seco con regulación electrónica de ejecución en línea con conexión embreada

Aplicación

Todos los sistemas de calefacción por agua caliente, instalaciones de climatización, circuitos cerrados de refrigeración y sistemas industriales de circulación

Suministro

- Bomba
- Instrucciones de instalación y funcionamiento

Opciones

- Variante ...-S1/-S2 con cierres mecánicos especiales (con coste adicional en la pág. 313) para aplicaciones con mezclas de glicol (dependiendo de temperaturas y concentraciones)

Indicación

Motores con clase de eficiencia energética IE4

Indicaciones generales - Directiva ErP (Ecodiseño)

El índice de eficiencia mínima MEI de esta gama es $\geq 0,4$. Pueden consultarse datos más detallados sobre los valores MEI en: El catálogo online de Wilo, disponible en www.wilo.es

Características especiales/ventajas del producto

- Ahorro energético gracias a la adaptación electrónica de potencia integrada
- Interfaces opcionales para la comunicación de bus mediante módulos IF enchufables
- Manejo sencillo mediante la tecnología de botón verde y la pantalla
- Gestión de bombas dobles integrada
- Protección total del motor integrada (termistor) con sistema electrónico de disparo
- Presión nominal PN10
- Tensión: 3~400V/50 Hz

Grupo de producto: PG3

Wilo-VeroTwin-DP-E con sonda de presión diferencial							Sobreprecio				
Modelo	Diámetro nominal	Longitud	Potencia nominal del motor	Peso aprox.	Ref.		Carcasa PN 16 (-H5)	Grupo GRD*	Brida ciega		
	DN	l0 mm	P ₂ kW	m kg		EUR	EUR				
DP-E 32/95-0,55/2	32	260	0,55	47	2158936	S	7.120,-	D	560,-	3	F
DP-E 32/105-0,75/2	32	260	0,75	53	2158937	S	7.326,-	D	560,-	3	F
DP-E 32/125-1,1/2	32	260	1,1	56	2158938	S	7.384,-	D	560,-	3	F
DP-E 32/135-1,1/2	32	260	1,1	56	2158939	S	7.525,-	D	560,-	3	F
DP-E 32/135-1,5/2	32	260	1,5	62	2158940	S	8.756,-	D	560,-	3	F
DP-E 40/115-0,55/2	40	250	0,55	50	2158941	S	7.356,-	D	570,-	3	G
DP-E 40/120-1,5/2	40	320	1,5	71	2158942	S	10.101,-	D	570,-	3	F
DP-E 40/130-2,2/2	40	320	2,2	72	2158943	S	11.081,-	D	570,-	3	F
DP-E 40/150-3/2	40	320	3	88	2158944	S	12.220,-	D	570,-	3	F
DP-E 40/160-4/2	40	320	4	103	2158945	S	13.389,-	D	570,-	3	F
DP-E 50/105-0,75/2	50	280	0,75	56	2158946	A	7.811,-	D	602,-	3	G
DP-E 50/130-2,2/2	50	340	2,2	74	2158947	S	11.155,-	D	602,-	3	F
DP-E 50/140-3/2	50	340	3	89	2158948	S	11.980,-	D	602,-	3	F
DP-E 50/150-4/2	50	340	4	105	2158949	A	14.397,-	D	602,-	3	F
DP-E 65/110-2,2/2	65	340	2,2	81	2158951	S	11.281,-	D	631,-	3	F
DP-E 65/115-1,5/2	65	340	1,5	78	2158950	S	10.084,-	D	631,-	3	H
DP-E 65/120-3/2	65	340	3	101	2158952	S	12.423,-	D	631,-	3	F
DP-E 65/130-4/2	65	340	4	112	2158953	S	14.266,-	D	631,-	3	F
DP-E 80/105-3/2	80	360	3	100	2158955	A	12.485,-	D	656,-	3	F
DP-E 80/110-4/2	80	360	4	116	2158956	S	13.843,-	D	656,-	3	F
DP-E 80/115-2,2/2	80	360	2,2	81	2158954	S	11.980,-	D	656,-	3	H

* Grupo cierre mecánico para ver en la página 313 el sobreprecio que le corresponde según el cierre especial que se elija

Grupo de producto: PG3

Wilo-VeroTwin-DP-E sin sonda de presión diferencial							Sobreprecio				
Modelo	Diámetro nominal	Longitud	Potencia nominal del motor	Peso aprox.	Ref.		Carcasa PN 16 (-H5)	Grupo GRD*	Brida ciega		
	DN	mm	P ₂ kW	m kg		EUR	EUR				
DP-E 32/95-0,55/2-R1	32	260	0,55	47	2158999	B	6.481,-	D	560,-	3	F
DP-E 32/105-0,75/2-R1	32	260	0,75	53	2159000	B	6.685,-	D	560,-	3	F
DP-E 32/125-1,1/2-R1	32	260	1,1	56	2159001	B	6.745,-	D	560,-	3	F
DP-E 32/135-1,1/2-R1	32	260	1,1	56	2159002	B	6.885,-	D	560,-	3	F
DP-E 32/135-1,5/2-R1	32	260	1,5	62	2159003	B	8.115,-	D	560,-	3	F
DP-E 40/115-0,55/2-R1	40	250	0,55	50	2159004	B	6.718,-	D	570,-	3	G
DP-E 40/120-1,5/2-R1	40	320	1,5	71	2159005	B	9.463,-	D	570,-	3	F
DP-E 40/130-2,2/2-R1	40	320	2,2	72	2159006	B	10.441,-	D	570,-	3	F
DP-E 40/150-3/2-R1	40	320	3	88	2159007	B	11.580,-	D	570,-	3	F
DP-E 40/160-4/2-R1	40	320	4	103	2159008	B	12.749,-	D	570,-	3	F
DP-E 50/105-0,75/2-R1	50	280	0,75	56	2159009	B	7.170,-	D	602,-	3	G
DP-E 50/130-2,2/2-R1	50	340	2,2	74	2159010	B	10.516,-	D	602,-	3	F
DP-E 50/140-3/2-R1	50	340	3	89	2159011	B	11.340,-	D	602,-	3	F
DP-E 50/150-4/2-R1	50	340	4	105	2159012	B	13.758,-	D	602,-	3	F
DP-E 65/110-2,2/2-R1	65	340	2,2	81	2159014	B	10.642,-	D	631,-	3	F
DP-E 65/115-1,5/2-R1	65	340	1,5	78	2159013	B	9.444,-	D	631,-	3	H

* Grupo cierre mecánico para ver en la página 313 el sobreprecio que le corresponde según el cierre especial que se elija

Grupo de producto: PG3

Wiló-VeroTwin-DP-E sin sonda de presión diferencial							Sobreprecio				
Modelo	Diámetro nominal	Longitud	Potencia nominal del motor	Peso aprox.	Ref.		Carcasa PN 16 (-H5)	Grupo GRD*	Brida ciega		
	DN	mm	P_2 kW	m kg			EUR	EUR			
DP-E 65/120-3/2-R1	65	340	3	101	2159015	B	11.784,-	631,-	3	F	
DP-E 65/130-4/2-R1	65	340	4	112	2159016	B	13.627,-	631,-	3	F	
DP-E 80/105-3/2-R1	80	360	3	100	2159018	B	11.844,-	656,-	3	F	
DP-E 80/110-4/2-R1	80	360	4	116	2159019	B	13.203,-	656,-	3	F	
DP-E 80/115-2,2/2-R1	80	360	2,2	81	2159017	B	11.340,-	656,-	3	H	

* Grupo cierre mecánico para ver en la página 313 el sobreprecio que le corresponde según el cierre especial que se elija

Curvas

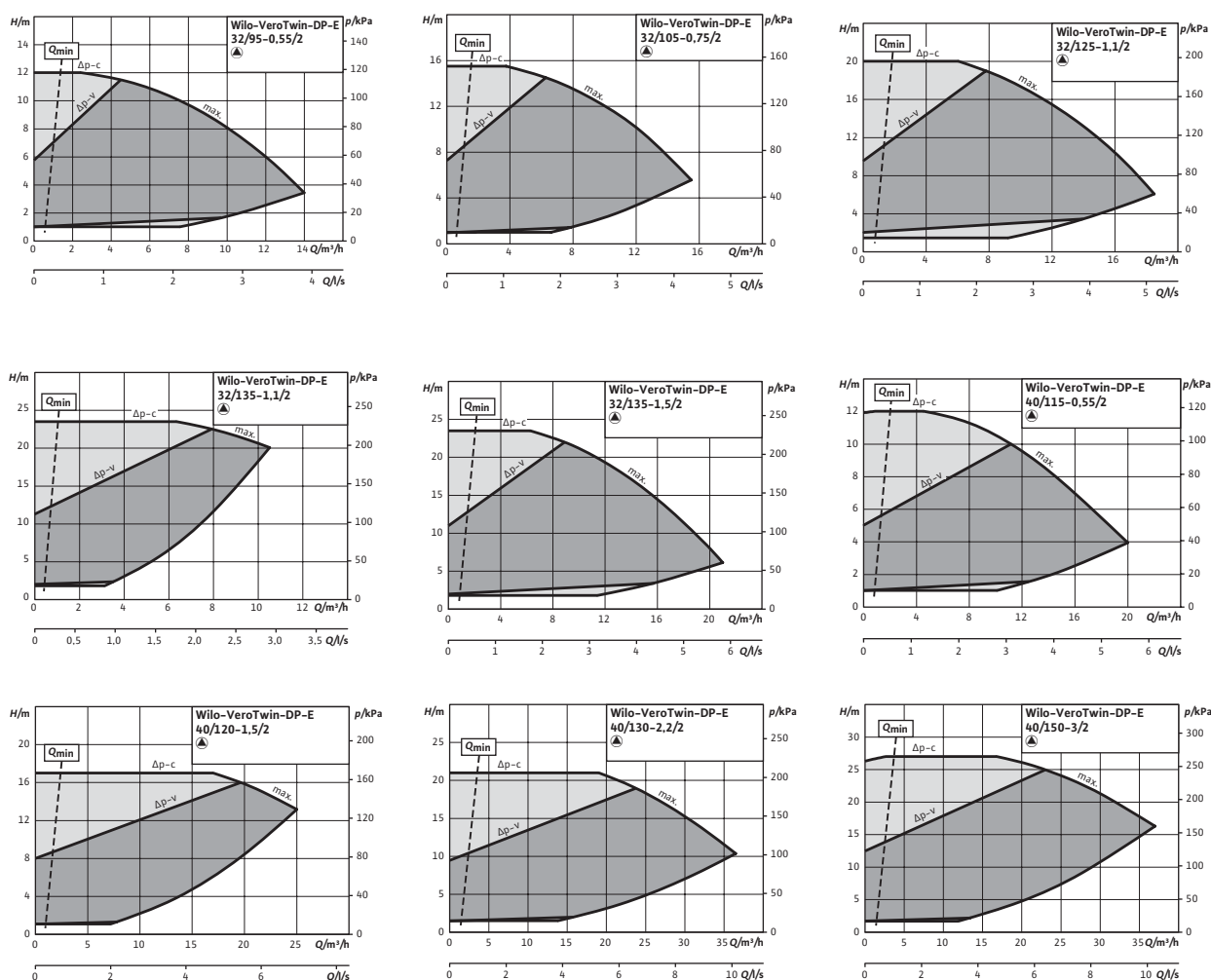

☛ S - en stock; A - aprox 2 semanas; B - aprox 3 semanas; C - aprox 4 semanas; D - bajo consulta
Reservado el derecho a introducir modificaciones, para mayor información técnica consulten nuestros catálogos.

Curvas

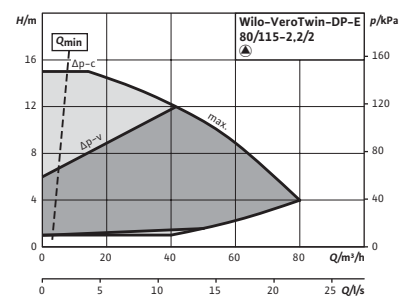
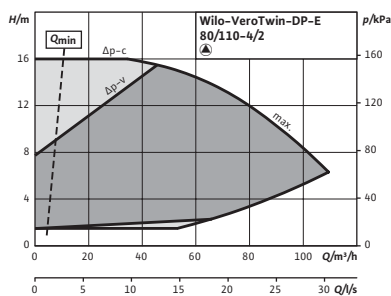
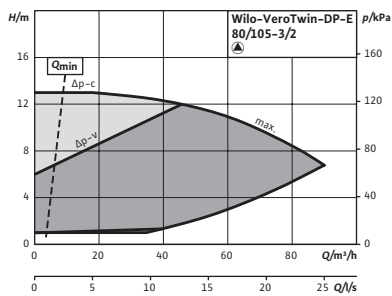
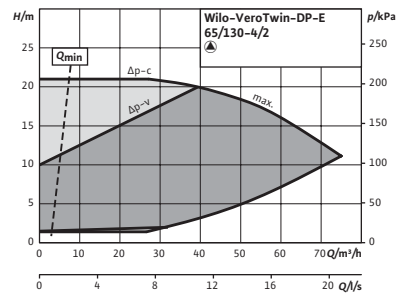
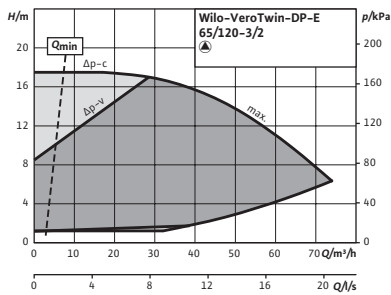
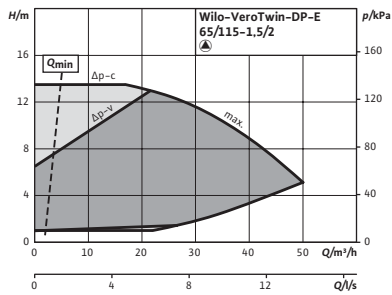
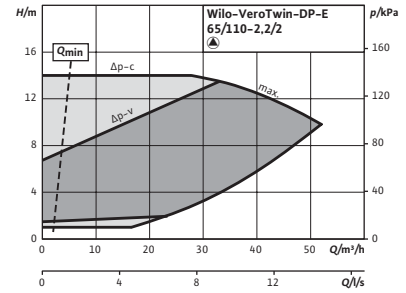
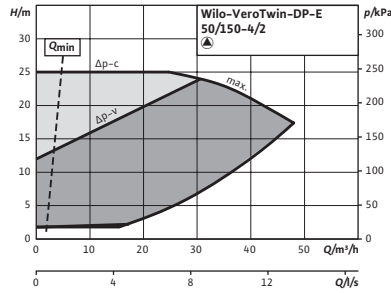
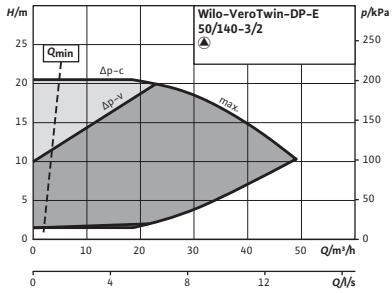
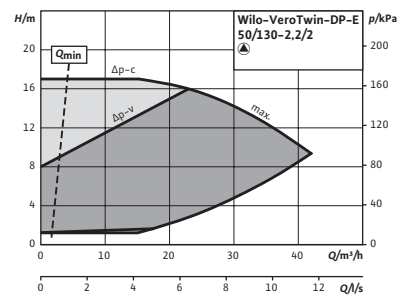
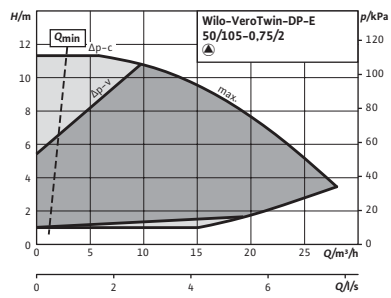
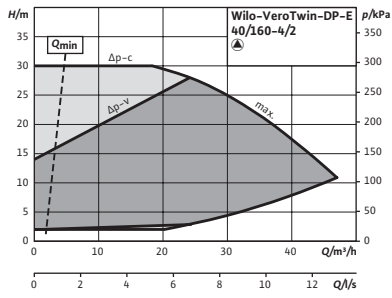



Disponible hasta fin de existencias*

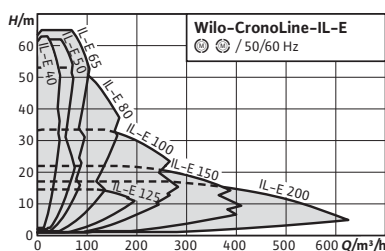

Designación

Ejemplo: **IL-E 40/170-5,5/2-R1**

IL	Serie
-E	Con variador de frecuencia integrado
40/	Diámetro conexión (mm)
170-	Diámetro rodete (mm)
5,5/	Potencia motor (kW)
2	Número de polos
-R1	Sin sonda de presión diferencial

Accesorios/sobrecostos	Página
IR-Stick	326
Kit consola para montaje sobre bancada	278
Sonda de presión diferencial (DDG)	303
Módulos IF	301
Sistema de regulación SCe-HVAC	282
Sistema de regulación CCe-HVAC	289

Wilo-CronoLine-IL-E



Tipo

Bomba simple de rotor seco con regulación electrónica de ejecución en línea con conexión embreada

Aplicación

Todos los sistemas de calefacción por agua caliente, instalaciones de climatización, circuitos cerrados de refrigeración y sistemas industriales de circulación

Suministro

- Bomba
- Instrucciones de instalación y funcionamiento

Opciones

- Variante...-P2 para ACS en modelos sin sonda de presión diferencial con un coste adicional del 10%
- Variante ...-S1/-S2 cierre mecánico especial (con coste adicional en la pág. 313) para aplicaciones con mezclas de glicol (dependiendo de temperaturas y concentraciones)

Indicación

Motores con clase de eficiencia energética IE4

Indicaciones generales - Directiva ErP (Ecodiseño)

El índice de eficiencia mínima MEI de esta gama es $\geq 0,4$. Pueden consultarse datos más detallados sobre los valores MEI en: El catálogo online de Wilo, disponible en www.wilo.es

Características especiales/ventajas del producto

- Ahorro energético gracias a regulación electrónica de velocidad integrada
- Interfaces opcionales para la comunicación de bus mediante módulos IF enchufables
- Manejo sencillo mediante la tecnología de botón verde y la pantalla
- Gestión de bombas dobles integrada
- Protección total del motor integrada (termistor) con sistema electrónico de disparo
- Rango de temperaturas del fluido de -20°C a 140°C
- Presión nominal PN 16
- Tensión: 3~400V/50 Hz

* Aplicable a los modelos de 5,5-7,5kW. Los otros modelos seguirán disponibles.
Reservado el derecho a introducir modificaciones, para mayor información técnica consulten nuestros catálogos.

Grupo de producto: PG3

Wilo-CronoLine-IL-E (de 2 polos) con sonda de presión diferencial							Sobreprecio					
Modelo	Diámetro nominal	Longitud	Potencia nominal del motor	Peso aprox.	Ref.		Rodete de bronce (-L1)		Carcasa de fund. nodular (-H1)		Grupo GRD*	
	DN	mm	P ₂ kW	kg			EUR	EUR	EUR	EUR		
IL-E 40/170-5,5/2	40	340	5,5	95	2159314	A	7.857,-	D	574,-	D	918,-	4
IL-E 40/200-7,5/2	40	440	7,5	110	2159315	A	8.827,-	D	627,-	D	918,-	5
IL-E 40/220-11/2	40	440	11	197	2153668	A	11.915,-	D	627,-	D	918,-	5
IL-E 50/160-5,5/2	50	340	5,5	99	2159316	A	8.354,-	D	638,-	D	1.213,-	5
IL-E 50/170-7,5/2	50	340	7,5	101	2159317	A	9.222,-	D	638,-	D	1.213,-	5
IL-E 50/180-7,5/2	50	440	7,5	114	2159318	B	9.222,-	D	700,-	D	1.213,-	5
IL-E 50/210-11/2	50	440	11	200	2153669	A	12.151,-	D	700,-	D	1.627,-	5
IL-E 50/220-15/2	50	440	15	209	2153670	B	14.050,-	D	700,-	D	1.627,-	5
IL-E 65/150-5,5/2	65	430	5,5	105	2159319	A	8.257,-	D	1.019,-	D	1.173,-	5
IL-E 65/160-7,5/2	65	430	7,5	107	2159320	A	9.196,-	D	1.019,-	D	1.173,-	5
IL-E 65/170-11/2	65	430	11	187	2153671	A	12.207,-	D	1.019,-	D	1.173,-	5
IL-E 65/200-15/2	65	475	15	215	2153672	A	14.172,-	D	1.100,-	D	1.368,-	6
IL-E 65/210-18,5/2	65	475	18,5	258	2217390	A	16.501,-	D	1.100,-	D	1.368,-	6
IL-E 65/220-22/2	65	475	22	267	2153674	B	18.864,-	D	1.100,-	D	1.368,-	6
IL-E 80/130-5,5/2	80	400	5,5	104	2159321	A	8.720,-	D	1.019,-	D	948,-	5
IL-E 80/140-7,5/2	80	400	7,5	106	2159322	A	9.655,-	D	1.019,-	D	948,-	5
IL-E 80/150-7,5/2	80	440	7,5	114	2159323	A	9.655,-	D	1.054,-	D	1.282,-	5
IL-E 80/160-11/2	80	440	11	194	2153675	A	12.488,-	D	1.054,-	D	1.282,-	5
IL-E 80/170-15/2	80	440	15	202	2153676	A	14.237,-	D	1.054,-	D	1.282,-	5
IL-E 80/190-18,5/2	80	500	18,5	263	2217392	A	16.663,-	D	1.154,-	D	2.253,-	6
IL-E 80/200-22/2	80	500	22	273	2153678	A	19.041,-	D	1.154,-	D	2.253,-	6
IL-E 100/145-11/2	100	500	11	212	2153679	A	12.532,-	D	1.187,-	D	1.872,-	6
IL-E 100/150-15/2	100	500	15	220	2153680	A	14.291,-	D	1.187,-	D	1.872,-	6
IL-E 100/160-18,5/2	100	500	18,5	262	2217394	A	16.752,-	D	1.187,-	D	1.872,-	6
IL-E 100/165-22/2	100	500	22	272	2153682	A	19.149,-	D	1.187,-	D	1.872,-	6

* Grupo cierre mecánico para ver en la página 313 el sobreprecio que le corresponde según el cierre especial que se elija

Grupo de producto: PG3

Wilo-CronoLine-IL-E (de 2 polos) sin sonda de presión diferencial							Sobreprecio					
Modelo	Diámetro nominal	Longitud	Potencia nominal del motor	Peso aprox.	Ref.		Rodete de bronce (-L1)		Carcasa de fund. nodular (-H1)		Grupo GRD*	
	DN	mm	P ₂ kW	kg			EUR	EUR	EUR	EUR		
IL-E 40/170-5,5/2-R1	40	340	5,5	95	2159362	A	7.238,-	D	700,-	D	918,-	4
IL-E 40/200-7,5/2-R1	40	440	7,5	110	2159363	B	8.207,-	D	700,-	D	918,-	5
IL-E 40/220-11/2-R1	40	440	11	197	2153737	B	11.296,-	D	627,-	D	918,-	5
IL-E 50/160-5,5/2-R1	50	340	5,5	99	2159364	A	7.734,-	D	638,-	D	1.213,-	5
IL-E 50/170-7,5/2-R1	50	340	7,5	101	2159365	B	8.604,-	D	638,-	D	1.213,-	5
IL-E 50/180-7,5/2-R1	50	440	7,5	114	2159366	B	8.604,-	D	700,-	D	1.213,-	5
IL-E 50/210-11/2-R1	50	440	11	200	2153738	B	11.531,-	D	700,-	D	1.627,-	5
IL-E 50/220-15/2-R1	50	440	15	209	2153739	B	13.429,-	D	700,-	D	1.627,-	5
IL-E 65/150-5,5/2-R1	65	430	5,5	105	2159367	A	7.638,-	D	1.019,-	D	1.173,-	5
IL-E 65/160-7,5/2-R1	65	430	7,5	107	2159368	A	8.577,-	D	1.019,-	D	1.173,-	5

* Grupo cierre mecánico para ver en la página 313 el sobreprecio que le corresponde según el cierre especial que se elija

Grupo de producto: PG3

Wilo-CronoLine-IL-E (de 2 polos) sin sonda de presión diferencial						Sobreprecio					
Modelo	Diámetro nominal	Longitud	Potencia nominal del motor	Peso aprox.	Ref.	Rodete de bronce (-L1)		Carcasa de fund. nodular (-H1)		Grupo GRD*	
	DN	mm	P ₂ kW	kg		EUR	EUR	EUR	EUR		
IL-E 65/170-11/2-R1	65	430	11	187	2153740	B	11.586,-	D	1.019,-	D	1.173,- 5
IL-E 65/200-15/2-R1	65	475	15	215	2153741	B	13.552,-	D	1.100,-	D	1.368,- 6
IL-E 65/210-18,5/2-R1	65	475	18,5	258	2217391	B	15.881,-	D	1.100,-	D	1.872,- 6
IL-E 65/220-22/2-R1	65	475	22	267	2153743	B	18.246,-	D	1.100,-	D	1.368,- 6
IL-E 80/130-5,5/2-R1	80	400	5,5	104	2159369	A	8.102,-	D	1.019,-	D	948,- 5
IL-E 80/140-7,5/2-R1	80	400	7,5	106	2159370	A	9.034,-	D	1.019,-	D	948,- 5
IL-E 80/150-7,5/2-R1	80	440	7,5	114	2159371	B	9.034,-	D	1.054,-	D	1.282,- 5
IL-E 80/160-11/2-R1	80	440	11	194	2153744	A	11.867,-	D	1.054,-	D	1.282,- 5
IL-E 80/170-15/2-R1	80	440	15	202	2153745	B	13.617,-	D	1.054,-	D	1.282,- 5
IL-E 80/190-18,5/2-R1	80	500	18,5	263	2217393	B	16.044,-	D	1.154,-	D	2.253,- 6
IL-E 80/200-22/2-R1	80	500	22	273	2153747	B	18.422,-	D	1.154,-	D	2.253,- 6
IL-E 100/145-11/2-R1	100	500	11	212	2153748	A	11.912,-	D	1.187,-	D	1.872,- 6
IL-E 100/150-15/2-R1	100	500	15	220	2153749	A	13.671,-	D	1.187,-	D	1.872,- 6
IL-E 100/160-18,5/2-R1	100	500	18,5	262	2217395	B	16.130,-	D	1.187,-	D	1.872,- 6
IL-E 100/165-22/2-R1	100	500	22	272	2153751	A	18.531,-	D	1.187,-	D	1.872,- 6

* Grupo cierre mecánico para ver en la página 313 el sobreprecio que le corresponde según el cierre especial que se elija

Grupo de producto: PG3

Wilo-CronoLine-IL-E (de 4 polos) con sonda de presión diferencial						Sobreprecio					
Modelo	Diámetro nominal	Longitud	Potencia nominal del motor	Peso aprox.	Ref.	Rodete de bronce (-L1)		Carcasa de fund. nodular (-H1)		Grupo GRD*	
	DN	mm	P ₂ kW	kg		EUR	EUR	EUR	EUR		
IL-E 100/220-5,5/4	100	550	5,5	159	2159324	A	9.289,-	D	1.308,-	D	2.229,- 5
IL-E 100/250-7,5/4	100	550	7,5	179	2159325	A	10.927,-	D	1.345,-		- 5
IL-E 100/270-11/4	100	550	11	276	2217396	A	13.821,-	D	1.345,-		- 6
IL-E 125/210-5,5/4	125	620	5,5	173	2159326	A	10.126,-	D	1.325,-		- 5
IL-E 125/220-7,5/4	125	620	7,5	183	2159327	A	11.771,-	D	1.325,-		- 5
IL-E 150/190-5,5/4	150	700	5,5	205	2159328	A	10.956,-	D	1.448,-		- 5
IL-E 150/200-7,5/4	150	700	7,5	213	2159329	A	12.632,-	D	1.448,-		- 5
IL-E 150/220-11/4	150	700	11	309	2217398	A	15.466,-	D	1.448,-		- 6
IL-E 150/250-15/4	150	700	15	383	2217400	A	17.252,-	D	1.582,-		- 7
IL-E 150/260-18,5/4	150	700	18,5	438	2217402	A	19.593,-	D	1.582,-		- 7
IL-E 150/270-22/4	150	700	22	452	2217404	A	21.973,-	D	1.582,-		- 7
IL-E 200/240-15/4	200	800	15	440	2217406	B	19.064,-	D	1.741,-		- 7
IL-E 200/250-18,5/4	200	800	18,5	500	2217408	C	21.347,-	D	1.741,-		- 7
IL-E 200/260-22/4	200	800	22	514	2217410	B	23.841,-	D	1.741,-		- 7

* Grupo cierre mecánico para ver en la página 313 el sobreprecio que le corresponde según el cierre especial que se elija

Wilo-CronoLine-IL-E (de 4 polos) sin sonda de presión diferencial								Cargo adicional				
Modelo	Diámetro nominal	Longitud	Potencia nominal del motor	Peso aprox.	Ref.			Rodete de bronce (-L1)		Carcasa de fund. modular (-H1)	Grupo GRD*	
	DN	mm	P ₂ kW	kg			EUR	EUR	EUR	EUR		
IL-E 100/220-5,5/4-R1	100	550	5,5	159	2159372	B	8.670,-	D	1.308,-	D	2.229,-	5
IL-E 100/250-7,5/4-R1	100	550	7,5	179	2159373	B	10.308,-	D	1.345,-		-	5
IL-E 100/270-11/4-R1	100	550	11	276	2217397	B	13.200,-	D	1.345,-		-	6
IL-E 125/210-5,5/4-R1	125	620	5,5	173	2159374	B	9.505,-	D	1.325,-		-	5
IL-E 125/220-7,5/4-R1	125	620	7,5	183	2217399	B	14.846,-	D	1.448,-		-	5
IL-E 150/190-5,5/4-R1	150	700	5,5	205	2159376	B	10.336,-	D	1.448,-		-	5
IL-E 150/200-7,5/4-R1	150	700	7,5	213	2159377	B	12.014,-	D	1.448,-		-	5
IL-E 150/220-11/4-R1	150	700	11	309	2217399	B	14.846,-	D	1.448,-		-	6
IL-E 150/250-15/4-R1	150	700	15	383	2217401	B	16.631,-	D	1.582,-		-	7
IL-E 150/260-18,5/4-R1	150	700	18,5	438	2217403	B	18.973,-	D	1.582,-		-	7
IL-E 150/270-22/4-R1	150	700	22	452	2217405	B	21.352,-	D	1.582,-		-	7
IL-E 200/240-15/4-R1	200	800	15	440	2217407	B	18.445,-	D	1.741,-		-	7
IL-E 200/250-18,5/4-R1	200	800	18,5	500	2217409	C	20.727,-	D	1.741,-		-	7
IL-E 200/260-22/4-R1	200	800	22	514	2217411	B	23.222,-	D	1.741,-		-	7

* Grupo cierre mecánico para ver en la página 313 el sobrepeso que le corresponde según el cierre especial que se elija

Curvas (de 2 polos)

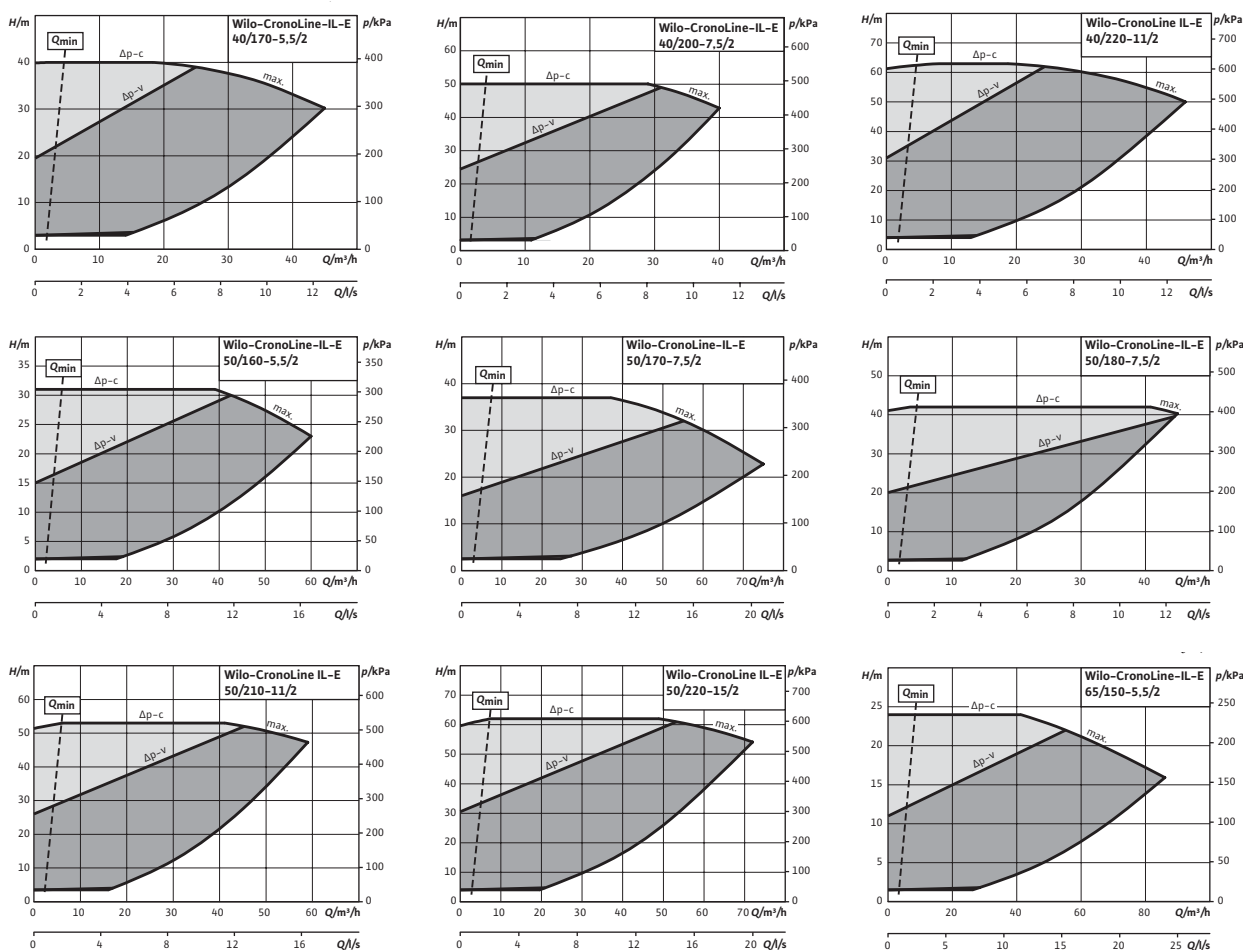

☛ = S - en stock; A - aprox 2 semanas; B - aprox 3 semanas; C - aprox 4 semanas; D - bajo consulta
Reservado el derecho a introducir modificaciones, para mayor información técnica consulten nuestros catálogos.

Curvas

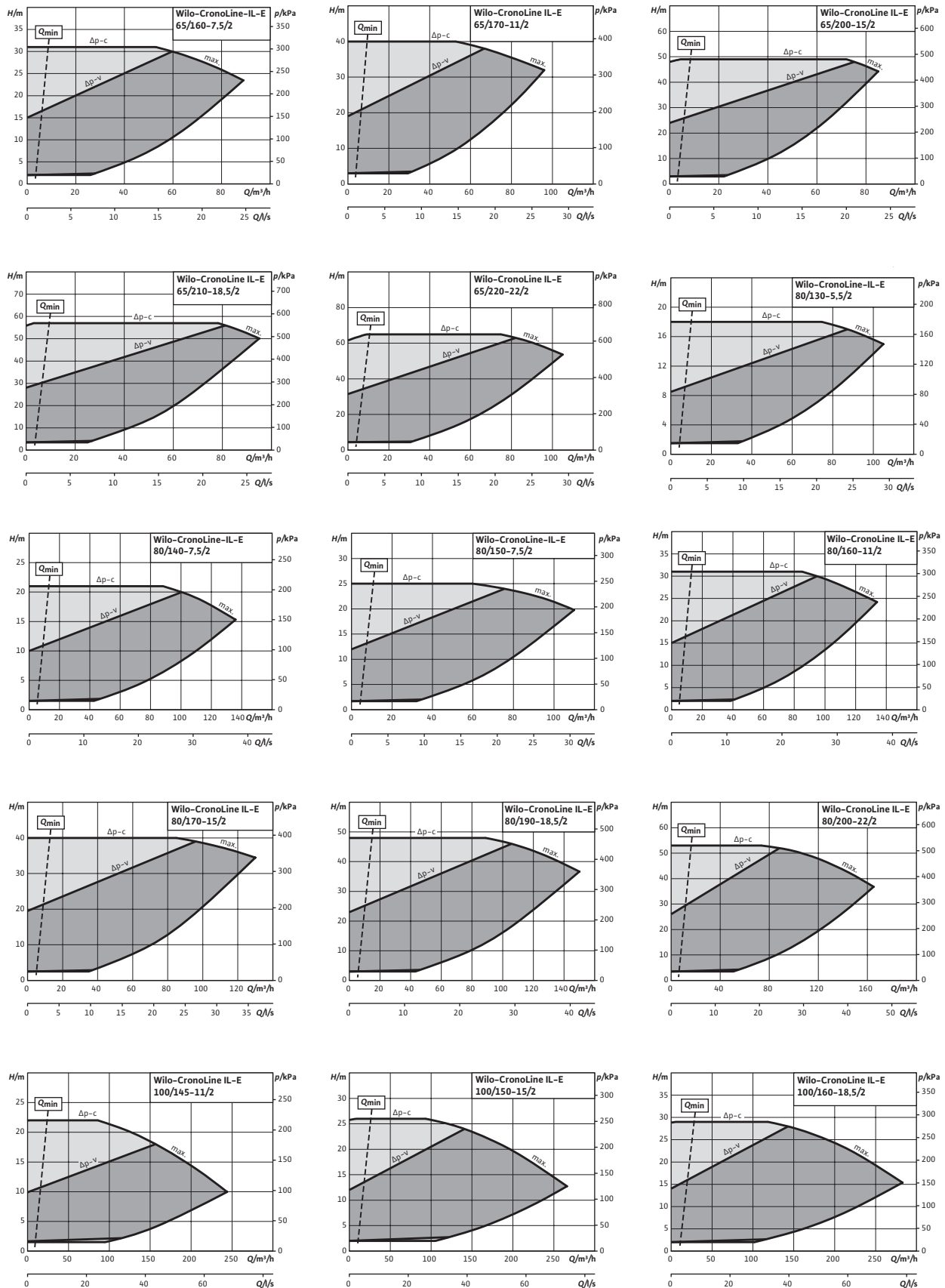

Curvas (de 2 polos)

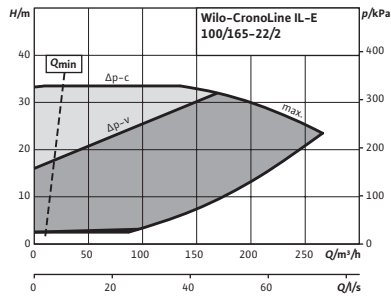

Curvas (de 4 polos)

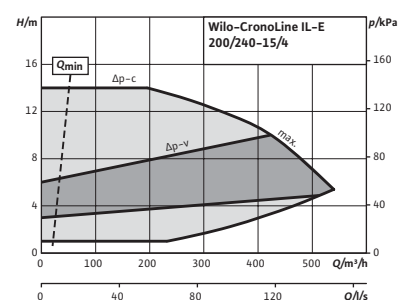
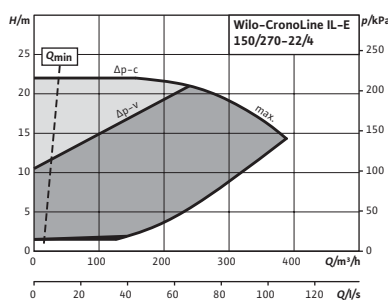
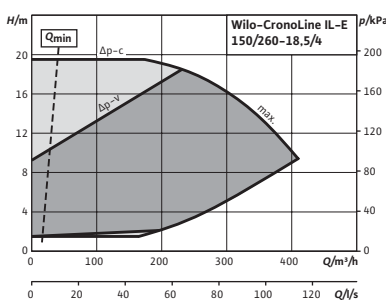
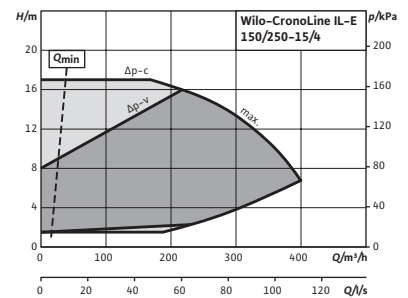
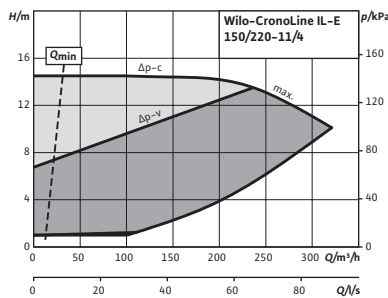
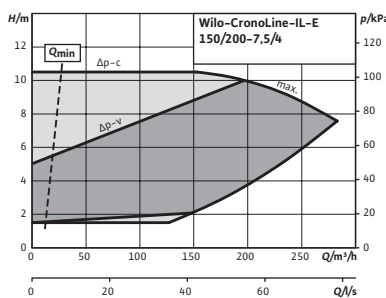
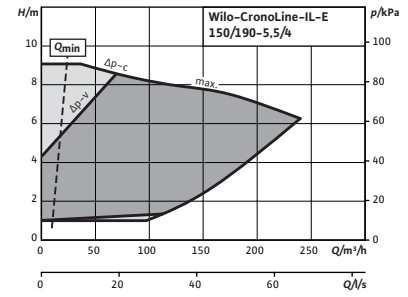
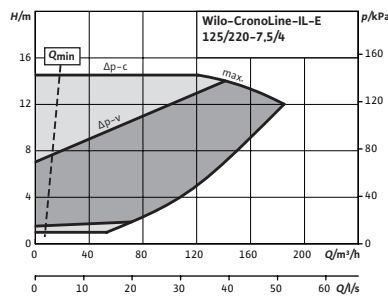
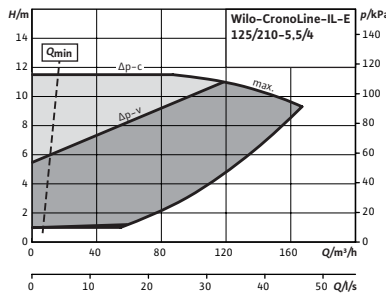
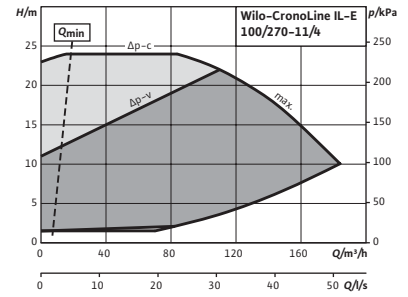
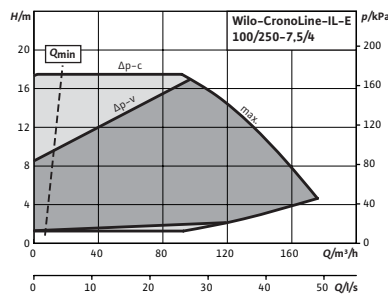
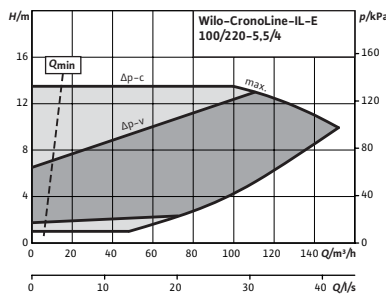

Curvas (de 4 polos)

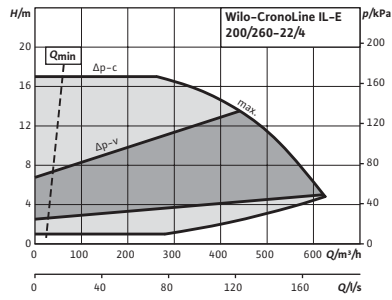
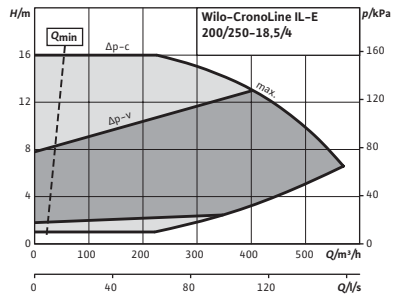



Disponible hasta final de existencias para modelos entre 5,5-7,5kW

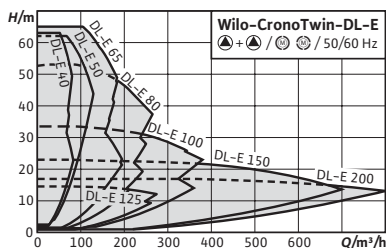

Accesorios/sobrecostos	Página
IR-Stick	326
Kit consola para anclaje	278
Bridas ciegas	325
Sonda de presión diferencial (DDG)	303
Módulos IF	301
Sistema de regulación SCe-HVAC	282
Sistema de regulación CCe-HVAC	289

Designación

Ejemplo: **DL-E 40/170-5,5/2-R1**

- DL** Serie
- E** Con variador de frecuencia integrado
- 40/** Diámetro conexión (mm)
- 170-** Diámetro rodete (m)
- 5,5/** Potencia motor (kW)
- 2** Número de polos
- R1** Sin sonda de presión diferencial

Wilo-CronoTwin-DL-E



Tipo

Bomba doble de rotor seco con regulación electrónica de ejecución en línea con conexión embreada

Aplicación

Todos los sistemas de calefacción por agua caliente, instalaciones de climatización, circuitos cerrados de refrigeración y sistemas industriales de circulación

Suministro

- Bomba
- Instrucciones de instalación y funcionamiento

Opciones

- Variante ...-H1 con carcasa de fundición nodular (con coste adicional)
- Variante ...-S1/-S2 cierre mecánico especial (con coste adicional en la pág. 313) para aplicaciones con mezclas de glicol (dependiendo de temperaturas y concentraciones)

Indicación

Motores con clase de eficiencia energética IE4

Indicaciones generales - Directiva ErP (Ecodiseño)

El índice de eficiencia mínima MEI de esta gama es ≥0,4. Pueden consultarse datos más detallados sobre los valores MEI en: El catálogo online de Wilo, disponible en www.wilo.es

Características especiales/ventajas del producto

- Ahorro energético gracias a la regulación electrónica de velocidad integrada
- Manejo sencillo mediante la tecnología de botón verde y la pantalla
- Distintos modos de funcionamiento: funcionamiento principal/reserva y funcionamiento de carga punta
- Comportamiento en caso de error configurable, a medida para las aplicaciones de calefacción y climatización
- Protección total del motor integrada (termistor) con sistema electrónico de disparo
- Presión nominal PN 16
- Rango de temperaturas del fluido de -20°C a 140°C
- Tensión: 3~400V/50 Hz

Grupo de producto: PG3

Wilo-CronoTwin-DL-E (de 2 polos) con sonda de presión diferencial						Sobreprecio					
Modelo	Diámetro nominal	Longitud	Potencia nominal del motor	Peso aprox.	Ref.		Rodete de bronce (-L1)	Grupo GRD*	Brida ciega		
	DN	mm	P ₂ kW	kg		EUR	EUR				
DL-E 40/170-5,5/2	40	340	5,5	189	2159410	A	15.431,-	D	1.148,-	4	B
DL-E 40/200-7,5/2	40	440	7,5	216	2159411	B	17.325,-	D	1.254,-	5	C
DL-E 40/220-11/2	40	440	11	388	2153806	B	23.236,-	D	1.254,-	5	C
DL-E 50/160-5,5/2	50	340	5,5	193	2159412	A	16.820,-	D	1.277,-	5	B
DL-E 50/170-7,5/2	50	340	7,5	197	2159413	A	18.109,-	D	1.277,-	5	B
DL-E 50/180-7,5/2	50	440	7,5	225	2159414	B	18.096,-	D	1.399,-	5	C
DL-E 50/210-11/2	50	440	11	393	2153807	B	23.702,-	D	1.399,-	5	C
DL-E 50/220-15/2	50	440	15	410	2153808	B	27.391,-	D	1.399,-	5	C
DL-E 65/150-5,5/2	65	430	5,5	211	2159415	A	16.223,-	D	2.038,-	5	B
DL-E 65/160-7,5/2	65	430	7,5	215	2159416	A	18.050,-	D	2.038,-	5	B
DL-E 65/170-11/2	65	430	11	377	2153809	B	23.803,-	D	2.038,-	5	B
DL-E 65/200-15/2	65	475	15	422	2153810	B	27.639,-	D	2.200,-	6	C
DL-E 65/210-18,5/2	65	475	18,5	507	2217412	B	32.998,-	D	2.200,-	6	C
DL-E 65/220-22/2	65	475	22	527	2153812	B	37.729,-	D	2.200,-	6	C
DL-E 80/130-5,5/2	80	400	5,5	205	2159417	A	17.126,-	D	2.038,-	5	A
DL-E 80/140-7,5/2	80	400	7,5	210	2159418	A	18.960,-	D	2.038,-	5	A
DL-E 80/150-7,5/2	80	440	7,5	227	2159419	B	19.436,-	D	2.109,-	5	B
DL-E 80/160-11/2	80	440	11	386	2153813	A	24.973,-	D	2.109,-	5	B
DL-E 80/170-15/2	80	440	15	402	2153814	B	27.762,-	D	2.109,-	5	B
DL-E 80/190-18,5/2	80	500	18,5	522	2217414	B	33.327,-	D	2.308,-	6	C
DL-E 80/200-22/2	80	500	22	548	2153816	B	38.087,-	D	2.308,-	6	C
DL-E 100/145-11/2	100	500	11	429	2153817	A	24.436,-	D	2.374,-	6	B
DL-E 100/150-15/2	100	500	15	445	2153818	A	28.576,-	D	2.374,-	6	B
DL-E 100/160-18,5/2	100	500	18,5	530	2217416	B	32.657,-	D	2.374,-	6	B
DL-E 100/165-22/2	100	500	22	549	2153820	B	37.345,-	D	2.374,-	6	B

* Grupo cierre mecánico para ver en la página 313 el sobreprecio que le corresponde según el cierre especial que se elija

Grupo de producto: PG3

Wilo-CronoTwin-DL-E (de 2 polos) sin sonda de presión diferencial						Sobreprecio					
Modelo	Diámetro nominal	Longitud	Potencia nominal del motor	Peso aprox.	Ref.		Rodete de bronce (-L1)	Grupo GRD*	Brida ciega		
	DN	mm	P ₂ kW	kg		EUR	EUR				
DL-E 40/170-5,5/2-R1	40	340	5,5	189	2159458	B	14.811,-	D	1.148,-	4	B
DL-E 40/200-7,5/2-R1	40	440	7,5	216	2159459	B	16.704,-	D	1.254,-	5	C
DL-E 40/220-11/2-R1	40	440	11	388	2153875	B	22.617,-	D	1.254,-	5	C
DL-E 50/160-5,5/2-R1	50	340	5,5	193	2159460	B	16.199,-	D	1.277,-	5	B
DL-E 50/170-7,5/2-R1	50	340	7,5	197	2159461	B	17.490,-	D	1.277,-	5	B
DL-E 50/180-7,5/2-R1	50	440	7,5	225	2159462	B	17.477,-	D	1.399,-	5	C
DL-E 50/210-11/2-R1	50	440	11	393	2153876	B	23.082,-	D	1.399,-	5	C
DL-E 50/220-15/2-R1	50	440	15	410	2153877	B	26.770,-	D	1.399,-	5	C
DL-E 65/150-5,5/2-R1	65	430	5,5	211	2159463	B	15.603,-	D	2.038,-	5	B
DL-E 65/160-7,5/2-R1	65	430	7,5	215	2159464	B	17.431,-	D	2.038,-	5	B
DL-E 65/170-11/2-R1	65	430	11	377	2153878	B	23.185,-	D	2.038,-	5	B
DL-E 65/200-15/2-R1	65	475	15	422	2153879	B	27.019,-	D	2.200,-	6	C
DL-E 65/210-18,5/2-R1	65	475	18,5	507	2217413	B	32.379,-	D	2.200,-	6	C

* Grupo cierre mecánico para ver en la página 313 el sobreprecio que le corresponde según el cierre especial que se elija

Grupo de producto: PG3

Wilo-CronoTwin-DL-E (de 2 polos) sin sonda de presión diferencial							Sobreprecio				
Modelo	Diámetro nominal	Longitud	Potencia nominal del motor	Peso aprox.	Ref.		Rodete de bronce (-L1)	Grupo GRD*	Brida ciega		
	DN	mm	P ₂ kW	kg		🚚	🚚				
						EUR	EUR				
DL-E 65/220-22/2-R1	65	475	22	527	2153881	B	37.109,-	D	2.200,-	6	C
DL-E 80/130-5,5/2-R1	80	400	5,5	205	2159465	B	16.505,-	D	2.038,-	5	A
DL-E 80/140-7,5/2-R1	80	400	7,5	210	2159466	B	18.341,-	D	2.038,-	5	A
DL-E 80/150-7,5/2-R1	80	440	7,5	227	2159467	B	18.817,-	D	2.109,-	5	B
DL-E 80/160-11/2-R1	80	440	11	386	2153882	B	24.354,-	D	2.109,-	5	B
DL-E 80/170-15/2-R1	80	440	15	402	2153883	B	27.141,-	D	2.109,-	5	B
DL-E 80/190-18,5/2-R1	80	500	18,5	522	2217415	B	32.707,-	D	2.308,-	6	C
DL-E 80/200-22/2-R1	80	500	22	548	2153885	B	37.466,-	D	2.308,-	6	C
DL-E 100/145-11/2-R1	100	500	11	429	2153886	B	23.817,-	D	2.374,-	6	B
DL-E 100/150-15/2-R1	100	500	15	445	2153887	B	27.958,-	D	2.374,-	6	B
DL-E 100/160-18,5/2-R1	100	500	18,5	530	2217417	B	32.037,-	D	2.374,-	6	B
DL-E 100/165-22/2-R1	100	500	22	549	2153889	B	36.725,-	D	2.374,-	6	B

* Grupo cierre mecánico para ver en la página 313 el sobreprecio que le corresponde según el cierre especial que se elija

Grupo de producto: PG3

Wilo-CronoTwin-DL-E (de 4 polos) con sonda de presión diferencial							Sobreprecio				
Modelo	Diámetro nominal	Longitud	Potencia nominal del motor	Peso aprox.	Ref.		Rodete de bronce (-L1)	Grupo GRD*	Brida ciega		
	DN	mm	P ₂ kW	kg		🚚	🚚				
						EUR	EUR				
DL-E 100/220-5,5/4	100	550	5,5	313	2159420	A	18.581,-	D	2.616,-	5	C
DL-E 100/250-7,5/4	100	550	7,5	357	2159421	A	22.000,-	D	2.690,-	5	D
DL-E 100/270-11/4	100	550	11	550	2217418	B	26.948,-	D	2.690,-	6	D
DL-E 125/210-5,5/4	125	620	5,5	334	2159422	B	20.258,-	D	2.650,-	5	C
DL-E 125/220-7,5/4	125	620	7,5	350	2159423	B	23.700,-	D	2.650,-	5	C
DL-E 150/190-5,5/4	150	700	5,5	410	2159424	A	21.908,-	D	2.895,-	5	C
DL-E 150/200-7,5/4	150	700	7,5	426	2159425	B	25.437,-	D	2.895,-	5	C
DL-E 150/220-11/4	150	700	11	617	2217420	B	30.156,-	D	2.895,-	6	C
DL-E 150/250-15/4	150	700	15	739	2217422	C	33.641,-	D	3.163,-	7	D
DL-E 150/260-18,5/4	150	700	18,5	859	2217424	C	38.202,-	D	3.163,-	7	D
DL-E 150/270-22/4	150	700	22	887	2217426	C	43.943,-	D	3.163,-	7	D
DL-E 200/240-15/4	200	800	15	879	2217428	D	38.130,-	D	3.482,-	7	D
DL-E 200/250-18,5/4	200	800	18,5	996	2217430	D	42.693,-	D	3.482,-	7	D
DL-E 200/260-22/4	200	800	22	1024	2217432	C	46.492,-	D	3.482,-	7	D

* Grupo cierre mecánico para ver en la página 313 el sobreprecio que le corresponde según el cierre especial que se elija

Grupo de producto: PG3

Wilo-CronoTwin-DL-E (de 4 polos) sin sonda de presión diferencial							Sobreprecio				
Modelo	Diámetro nominal	Longitud	Potencia nominal del motor	Peso aprox.	Ref.		Rodete de bronce (-L1)	Grupo GRD*	Brida ciega		
	DN	mm	P ₂ kW	kg		🚚	🚚				
						EUR	EUR				
DL-E 100/220-5,5/4-R1	100	550	5,5	313	2159468	B	17.961,-	D	2.616,-	5	C
DL-E 100/250-7,5/4-R1	100	550	7,5	357	2159469	B	21.379,-	D	2.690,-	5	D
DL-E 100/270-11/4-R1	100	550	11	550	2217419	B	26.328,-	D	2.690,-	6	D

* Grupo cierre mecánico para ver en la página 313 el sobreprecio que le corresponde según el cierre especial que se elija

Grupo de producto: PG3

Modelo	Diámetro nominal	Longitud	Potencia nominal del motor	Peso aprox.	Ref.	Sobreprecio						
						Rodete de bronce (-L1)		Grupo GRD*		Brida ciega		
						EUR	EUR	EUR	EUR	EUR	EUR	
	DN	mm	P_2 kW	kg								
DL-E 125/210-5,5/4-R1	125	620	5,5	334	2159470	B	19.635,-	D	2.650,-	5	C	
DL-E 125/220-7,5/4-R1	125	620	7,5	350	2159471	B	23.080,-	D	2.650,-	5	C	
DL-E 150/190-5,5/4-R1	150	700	5,5	410	2159472	B	21.287,-	D	2.895,-	5	C	
DL-E 150/200-7,5/4-R1	150	700	7,5	426	2159473	B	24.816,-	D	2.895,-	5	C	
DL-E 150/220-11/4-R1	150	700	11	617	2217421	B	29.538,-	D	2.895,-	6	C	
DL-E 150/250-15/4-R1	150	700	15	739	2217423	D	33.021,-	D	3.163,-	7	D	
DL-E 150/260-18,5/4-R1	150	700	18,5	859	2217425	D	37.583,-	D	3.163,-	7	D	
DL-E 150/270-22/4-R1	150	700	22	887	2217427	D	43.323,-	D	3.163,-	7	D	
DL-E 200/240-15/4-R1	200	800	15	879	2217429	D	37.509,-	D	3.482,-	7	D	
DL-E 200/250-18,5/4-R1	200	800	18,5	996	2217431	D	42.075,-	D	3.482,-	7	D	
DL-E 200/260-22/4-R1	200	800	22	1024	2217433	D	45.872,-	D	3.482,-	7	D	

* Grupo cierre mecánico para ver en la página 313 el sobreprecio que le corresponde según el cierre especial que se elija

Curvas (de 2 polos)

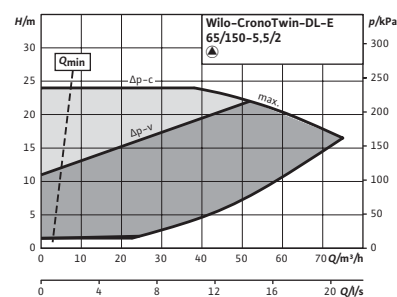
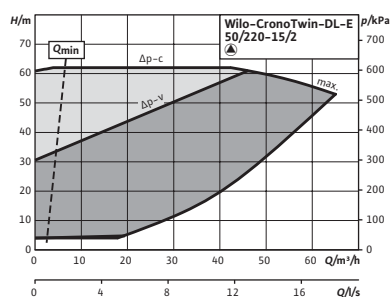
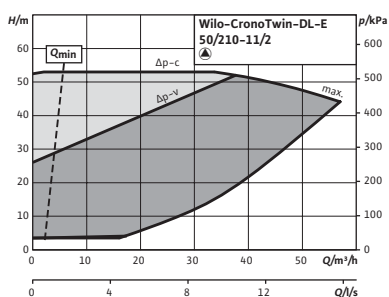
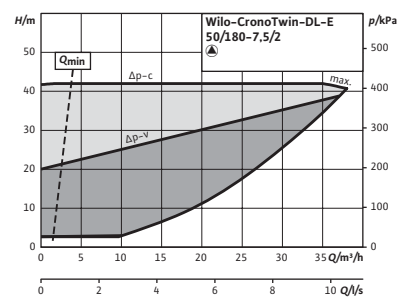
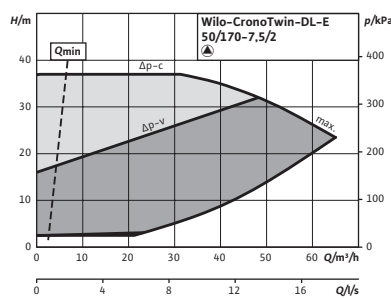
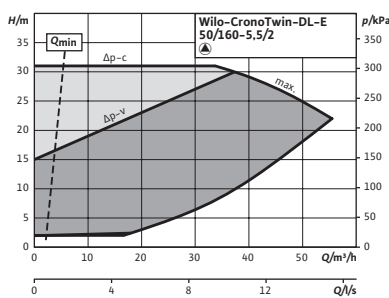
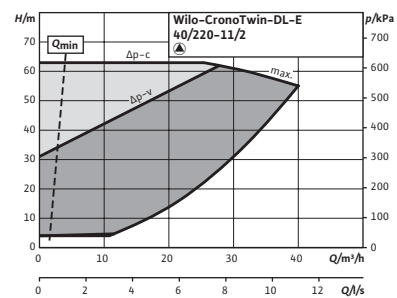
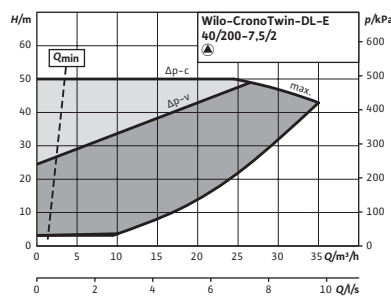
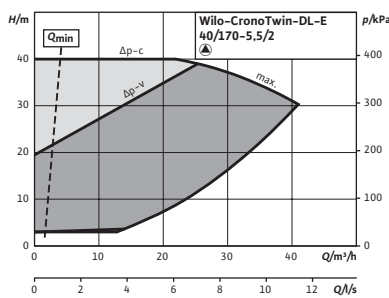

☞ = S - en stock; A - aprox 2 semanas; B - aprox 3 semanas; C - aprox 4 semanas; D - bajo consulta
Reservado el derecho a introducir modificaciones, para mayor información técnica consulten nuestros catálogos.

Curvas (de 2 polos)

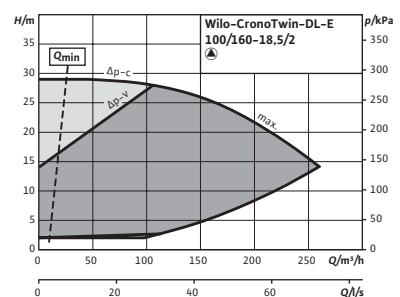
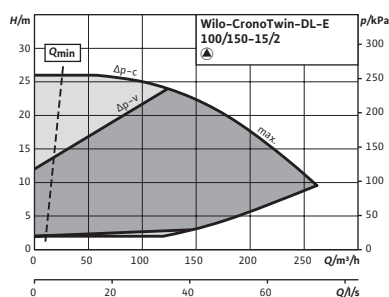
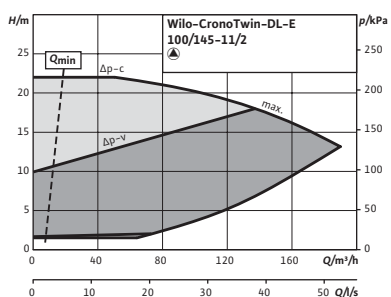
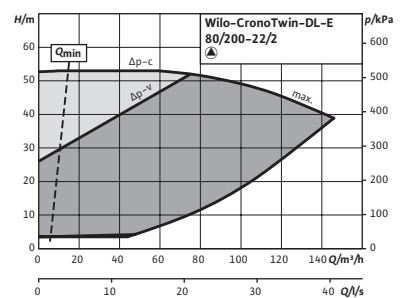
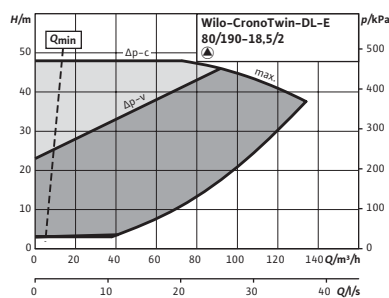
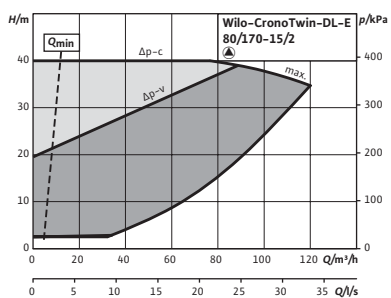
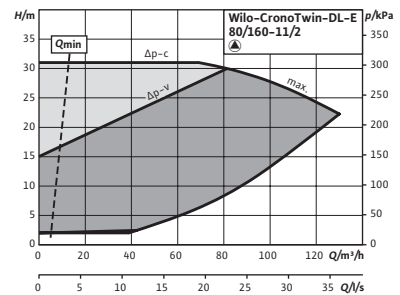
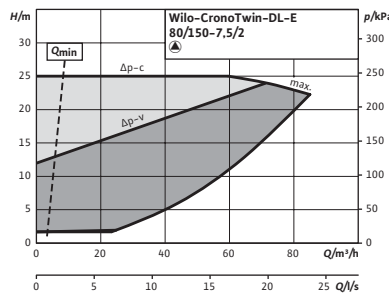
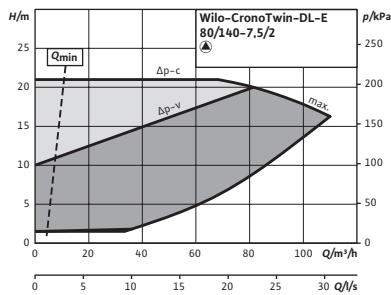
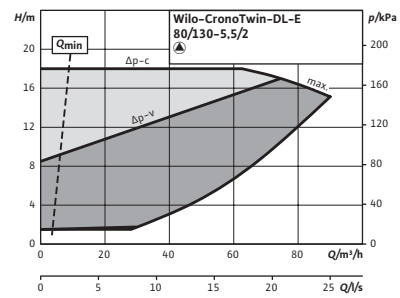
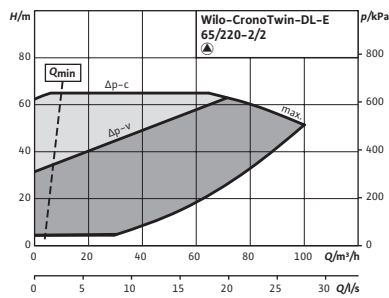
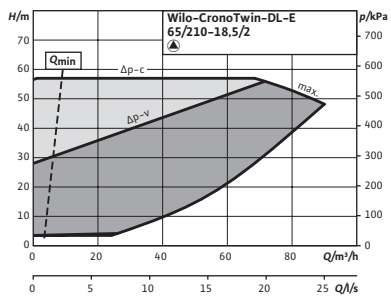
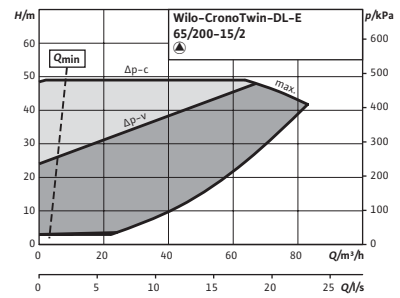
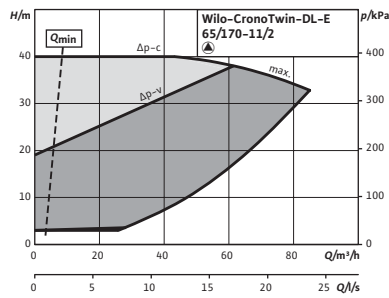
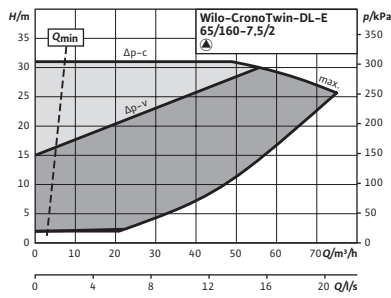

Curvas (de 2 polos)

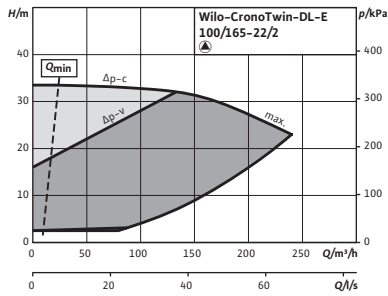

Curvas (de 4 polos)

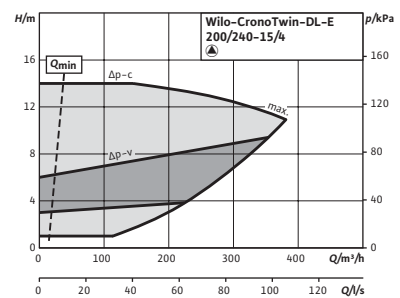
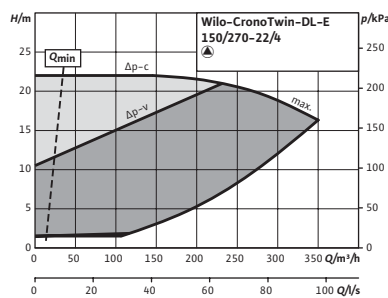
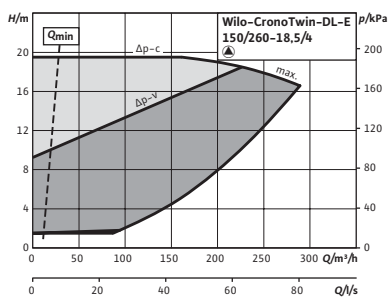
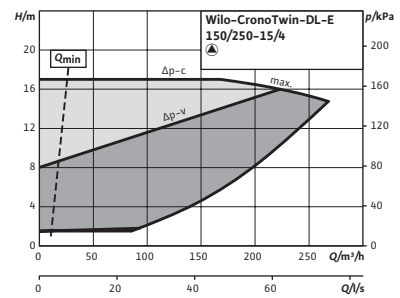
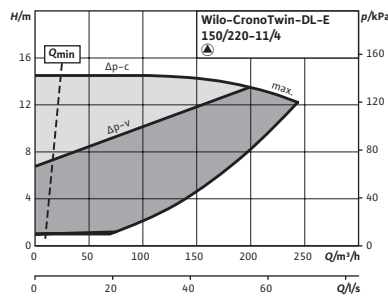
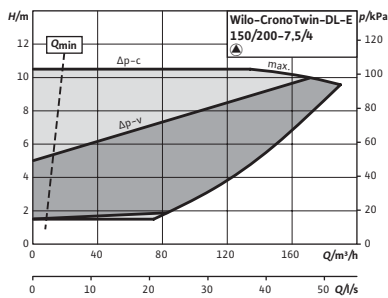
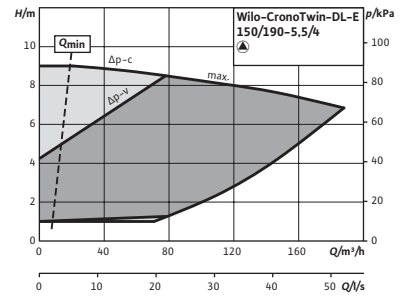
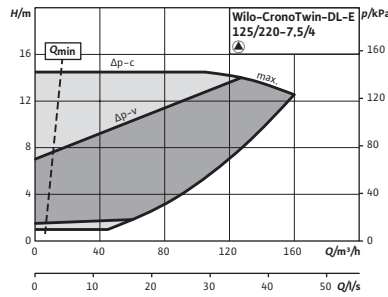
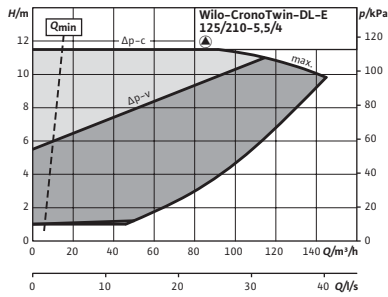
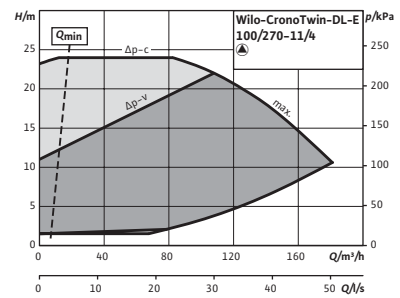
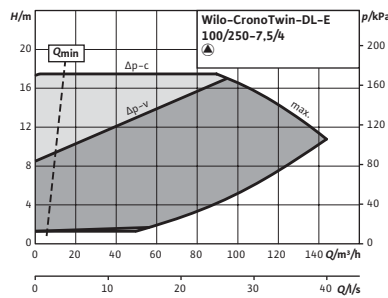
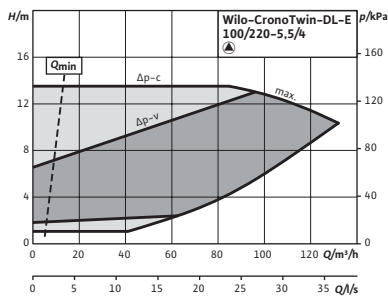

Curvas (de 4 polos)

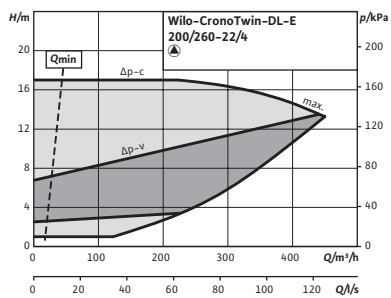
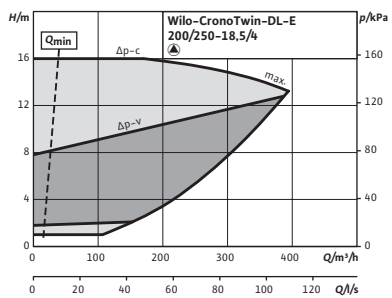

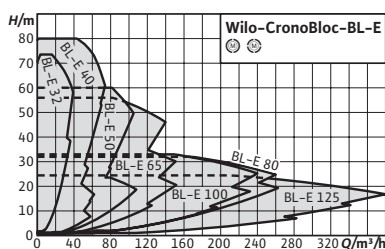

Designación

Ejemplo: **BL-E 32/140-2,2/2-R1**

BL	Serie
-E	Con variador de frecuencia integrado
32/	Diámetro de conexión en la impulsión (mm)
140-	Diámetro rodete (mm)
2,2/	Potencia motor (kW)
2	Número de polos
-R1	Sin sonda de presión diferencial

Accesorios/sobrecostos	Página
IR-Stick	326
Kits consola para anclaje	278
Sonda de presión diferencial (DDG)	303
Sistema de regulación SCe-HVAC	282
Sistema de regulación CCe-HVAC	289

Wilo-CronoBloc-BL-E



Tipo

Bomba simple de rotor seco con regulación electrónica de construcción monobloc con conexión embreada

Aplicación

Todos los sistemas de calefacción por agua caliente, instalaciones de climatización, circuitos cerrados de refrigeración y sistemas industriales de circulación

Suministro

- Bomba
- Instrucciones de instalación y funcionamiento

Opciones

- Variante ...-H1 con carcasa de fundición nodular (con coste adicional)
- Variante ...-S1/-S2 cierre mecánico especial (con coste adicional en la pág. 302) para aplicaciones con mezclas de glicol (dependiendo de temperaturas y concentraciones)

Indicación

Motores con clase de eficiencia energética IE4

Indicaciones generales - Directiva ErP (Ecodiseño)

El índice de eficiencia mínima MEI de esta gama es $\geq 0,4$
Pueden consultarse datos más detallados sobre los valores MEI en: El catálogo online de Wilo, disponible en www.wilo.es

Características especiales/ventajas del producto

- Ahorro energético gracias a la adaptación electrónica de velocidad integrada
- Interfaces opcionales para la comunicación de bus mediante módulos IF insertables
- Uso sencillo gracias a la probada tecnología de botón verde y a la pantalla
- Protección total del motor integrada (termistor) con sistema electrónico de disparo
- Perfecta para el usuario gracias a sus prestaciones y a sus dimensiones principales de conformidad con la norma EN 733
- Rango de temperaturas del fluido de -20°C a 140°C
- Presión nominal PN 16
- Tensión: 3~400V/50 Hz

Grupo de producto: PG3

Wilo-CronoBloc-BL-E (de 2 polos) con sonda de presión diferencial								Sobreprecio			
Modelo	Diámetro nominal		Potencia nominal del motor	Peso aprox.	Ref.		EUR		Rodete de bronce (-L1)	Soporte motor/hidráulica (ver pág. 267)	Grupo GRD*
	asp.	imp.	P_2 kW	kg					EUR	Ref.	
BL-E 32/140-2,2/2	50	32	2,2	54	2191367	B	5.116,-	D	513,-	-/-	4
BL-E 32/150-3/2	50	32	3	64	2191368	B	5.708,-	D	513,-	-/-	4
BL-E 32/160-4/2	50	32	4	72	2191369	B	6.413,-	D	513,-	-/-	4
BL-E 32/170-5,5/2	50	32	5,5	94	2191370	B	7.421,-	D	513,-	4213054/-	4
BL-E 32/210-7,5/2	50	32	7,5	105	2191371	B	8.214,-	D	560,-	4213054/-	5
BL-E 32/220-11/2	50	32	11	192	2189952	B	10.345,-	D	560,-	4213065/-	5
BL-E 40/110-1,5/2	65	40	1,5	49	2191372	B	4.567,-	D	513,-	-/-	4
BL-E 40/120-2,2/2	65	40	2,2	50	2191373	B	5.148,-	D	513,-	-/-	4
BL-E 40/130-3/2	65	40	3	58	2191374	B	5.941,-	D	513,-	-/-	4
BL-E 40/140-4/2	65	40	4	69	2191375	B	6.532,-	D	513,-	-/-	4
BL-E 40/160-5,5/2	65	40	5,5	96	2191376	B	7.664,-	D	570,-	4213054/-	5
BL-E 40/170-7,5/2	65	40	7,5	99	2191377	B	8.321,-	D	570,-	4213054/-	5
BL-E 40/180-7,5/2	65	40	7,5	109	2191378	B	8.626,-	D	625,-	4213054/-	5
BL-E 40/210-11/2	65	40	11	195	2189953	B	10.692,-	D	625,-	4213065/-	5
BL-E 40/220-15/2	65	40	15	204	2189954	B	12.963,-	D	625,-	4213065/-	5
BL-E 40/230-18,5/2	65	40	18,5	260	2217434	C	15.717,-	D	940,-	4213065/-	6
BL-E 40/240-22/2	65	40	22	270	2189956	C	17.837,-	D	940,-	-/-	6
BL-E 50/110-3/2	65	50	3	64	2191379	B	6.280,-	D	570,-	-/-	4
BL-E 50/120-4/2	65	50	4	72	2191380	B	6.806,-	D	570,-	-/-	4
BL-E 50/130-5,5/2	65	50	5,5	91	2191381	B	7.899,-	D	570,-	4213054/-	5
BL-E 50/140-7,5/2	65	50	7,5	94	2191382	B	8.775,-	D	570,-	4213054/-	5
BL-E 50/150-7,5/2	65	50	7,5	102	2191383	B	9.228,-	D	910,-	4213054/-	5
BL-E 50/170-11/2	65	50	11	180	2189957	B	10.964,-	D	910,-	4213065/-	5
BL-E 50/200-15/2	65	50	15	205	2189958	B	13.330,-	D	982,-	4213065/-	6
BL-E 50/210-18,5/2	65	50	18,5	249	2217438	B	15.860,-	D	982,-	4213065/-	6
BL-E 50/220-22/2	65	50	22	259	2189960	B	18.114,-	D	982,-	-/-	6
BL-E 65/120-4/2	80	65	4	77	2191385	B	6.913,-	D	910,-	-/-	4
BL-E 65/130-5,5/2	80	65	5,5	96	2191386	B	8.136,-	D	910,-	4213054/-	5
BL-E 65/140-7,5/2	80	65	7,5	99	2191387	B	9.307,-	D	910,-	4213054/-	5
BL-E 65/160-11/2	80	65	11	186	2189961	B	11.593,-	D	941,-	4213065/-	5
BL-E 65/170-15/2	80	65	15	194	2189962	B	13.445,-	D	941,-	4213065/-	5
BL-E 65/190-18,5/2	80	65	18,5	255	2217442	B	15.943,-	D	1.031,-	4213065/-	6
BL-E 65/210-22/2	80	65	22	268	2189964	B	18.254,-	D	1.031,-	-/-	6
BL-E 80/145-11/2	100	80	11	201	2189965	B	11.851,-	D	1.060,-	4213056/-	6
BL-E 80/150-15/2	100	80	15	209	2189966	B	13.654,-	D	1.060,-	4213056/-	6
BL-E 80/160-18,5/2	100	80	18,5	253	2217446	B	15.974,-	D	1.060,-	4213067/-	6
BL-E 80/165-22/2	100	80	22	263	2189968	B	18.418,-	D	1.060,-	4213065/-	6

* Grupo cierre mecánico para ver en la página 313 el sobreprecio que le corresponde según el cierre especial que se elija

Grupo de producto: PG3

Wilo-CronoBloc-BL-E (de 2 polos) sin sonda de presión diferencial						Sobreprecio					
Modelo	Diámetro nominal		Potencia nominal del motor	Peso aprox.	Ref.		EUR		EUR	Soporte motor/hidráulica (ver pág. 267)	Grupo GRD*
	asp.	imp.									
BL-E 32/140-2,2/2-R1	50	32	2,2	54	2191425	B	4.496,-	D	513,-	-/-	4
BL-E 32/150-3/2-R1	50	32	3	64	2191426	B	5.087,-	D	513,-	-/-	4
BL-E 32/160-4/2-R1	50	32	4	72	2191427	B	5.794,-	D	513,-	-/-	4
BL-E 32/170-5,5/2-R1	50	32	5,5	94	2191428	B	6.803,-	D	513,-	4213054/-	4
BL-E 32/210-7,5/2-R1	50	32	7,5	105	2191429	B	7.597,-	D	560,-	4213054/-	5
BL-E 32/220-11/2-R1	50	32	11	192	2189978	B	9.726,-	D	560,-	4213065/-	5
BL-E 40/110-1,5/2-R1	65	40	1,5	49	2191430	B	3.946,-	D	513,-	-/-	4
BL-E 40/120-2,2/2-R1	65	40	2,2	50	2191431	B	4.531,-	D	513,-	-/-	4
BL-E 40/130-3/2-R1	65	40	3	58	2191432	B	5.322,-	D	513,-	-/-	4
BL-E 40/140-4/2-R1	65	40	4	69	2191433	B	5.912,-	D	513,-	-/-	4
BL-E 40/160-5,5/2-R1	65	40	5,5	96	2191434	B	7.043,-	D	570,-	4213054/-	5
BL-E 40/170-7,5/2-R1	65	40	7,5	99	2191435	B	7.703,-	D	570,-	4213054/-	5
BL-E 40/180-7,5/2-R1	65	40	7,5	109	2191436	B	8.007,-	D	625,-	4213054/-	5
BL-E 40/210-11/2-R1	65	40	11	195	2189979	B	10.071,-	D	625,-	4213065/-	5
BL-E 40/220-15/2-R1	65	40	15	204	2189980	B	12.342,-	D	625,-	4213065/-	5
BL-E 40/230-18,5/2-R1	65	40	18,5	260	2217435	C	15.097,-	D	940,-	4213065/-	6
BL-E 40/240-22/2-R1	65	40	22	270	2189982	C	17.217,-	D	940,-	-/-	6
BL-E 50/110-3/2-R1	65	50	3	64	2191437	B	5.658,-	D	570,-	-/-	4
BL-E 50/120-4/2-R1	65	50	4	72	2191438	B	6.187,-	D	570,-	-/-	4
BL-E 50/130-5,5/2-R1	65	50	5,5	91	2191439	B	7.280,-	D	570,-	4213054/-	5
BL-E 50/140-7,5/2-R1	65	50	7,5	94	2191440	B	8.154,-	D	570,-	4213054/-	5
BL-E 50/150-7,5/2-R1	65	50	7,5	102	2191441	B	8.610,-	D	910,-	4213054/-	5
BL-E 50/170-11/2-R1	65	50	11	180	2189983	B	10.344,-	D	910,-	4213065/-	5
BL-E 50/200-15/2-R1	65	50	15	205	2189984	B	12.713,-	D	982,-	4213065/-	6
BL-E 50/210-18,5/2-R1	65	50	18,5	249	2217439	B	15.241,-	D	982,-	4213065/-	6
BL-E 50/220-22/2-R1	65	50	22	259	2189986	B	17.495,-	D	982,-	-/-	6
BL-E 65/120-4/2-R1	80	65	4	77	2191443	B	6.294,-	D	910,-	-/-	4
BL-E 65/130-5,5/2-R1	80	65	5,5	96	2191444	B	7.515,-	D	910,-	4213054/-	5
BL-E 65/140-7,5/2-R1	80	65	7,5	99	2191445	B	8.686,-	D	910,-	4213054/-	5
BL-E 65/160-11/2-R1	80	65	11	186	2189987	B	10.974,-	D	941,-	4213065/-	5
BL-E 65/170-15/2-R1	80	65	15	194	2189988	B	12.825,-	D	941,-	4213065/-	5
BL-E 65/190-18,5/2-R1	80	65	18,5	255	2217443	B	15.322,-	D	1.031,-	4213065/-	6
BL-E 65/210-22/2-R1	80	65	22	268	2189990	B	17.635,-	D	1.031,-	-/-	6
BL-E 80/145-11/2-R1	100	80	11	201	2189991	B	11.233,-	D	1.060,-	4213056/-	6
BL-E 80/150-15/2-R1	100	80	15	209	2189992	B	13.035,-	D	1.060,-	4213056/-	6
BL-E 80/160-18,5/2-R1	100	80	18,5	253	2217447	B	15.353,-	D	1.060,-	4213067/-	6
BL-E 80/165-22/2-R1	100	80	22	263	2189994	B	17.798,-	D	1.060,-	4213065/-	6

* Grupo cierre mecánico para ver en la página 313 el sobreprecio que le corresponde según el cierre especial que se elija

Grupo de producto: PG3

Wilo-CronoBloc-BL-E (de 4 polos) con sonda de presión diferencial							Sobreprecio				
Modelo	Diámetro nominal		Potencia nominal del motor	Peso aprox.	Ref.	Ref.	Rodete de bronce (-L1)	Soporte motor/hidráulica (ver pág. 267)	Grupo GRD*		
	asp.	imp.	P_2 kW	kg						EUR	EUR
BL-E 50/270-5,5/4	65	50	5,5	137	2191384	C	7.809,-	D	1.001,-	4213041/-	5
BL-E 65/240-5,5/4	80	65	5,5	152	2191388	B	9.098,-	D	1.113,-	4213042/-	5
BL-E 65/265-7,5/4	80	65	7,5	160	2191389	B	10.332,-	D	1.113,-	4213042/-	5
BL-E 80/220-5,5/4	100	80	5,5	144	2191390	B	8.818,-	D	1.168,-	4213041/-	5
BL-E 80/250-7,5/4	100	80	7,5	163	2191391	B	10.170,-	D	1.201,-	4213042/-	5
BL-E 80/270-11/4	100	80	11	261	2217450	B	13.572,-	D	1.201,-	4213057/-	6
BL-E 100/200-5,5/4	125	100	5,5	150	2191392	B	9.101,-	D	1.183,-	4213041/-	5
BL-E 100/220-7,5/4	125	100	7,5	158	2191393	B	10.094,-	D	1.183,-	4213041/-	5
BL-E 100/250-11/4	125	100	11	276	2217454	B	13.652,-	D	1.248,-	4213073/-	6
BL-E 100/270-15/4	125	100	15	293	2217458	B	15.884,-	D	1.248,-	4213073/-	6
BL-E 100/305-18,5/4	125	100	18,5	396	2217462	B	17.063,-	D	1.622,-	4213048/-	7
BL-E 100/315-22/4	125	100	22	410	2217466	B	21.482,-	D	1.622,-	4213048/-	7
BL-E 125/185-5,5/4	150	125	5,5	185	2191394	B	9.761,-	D	1.293,-	4213043/-	5
BL-E 125/210-7,5/4	150	125	7,5	193	2191395	B	10.859,-	D	1.293,-	4213043/-	5
BL-E 125/225-11/4	150	125	11	291	2217470	B	13.402,-	D	1.293,-	4213045/-	6
BL-E 125/245-15/4	150	125	15	336	2217474	B	16.101,-	D	1.412,-	4213046/-	7
BL-E 125/265-18,5/4	150	125	18,5	393	2217478	B	18.897,-	D	1.412,-	4213048/-	7
BL-E 125/275-22/4	150	125	22	407	2217482	B	22.077,-	D	1.412,-	4213048/-	7

* Grupo cierre mecánico para ver en la página 313 el sobreprecio que le corresponde según el cierre especial que se elija

Grupo de producto: PG3

Wilo-CronoBloc-BL-E (de 4 polos) sin sonda de presión diferencial							Sobreprecio				
modelo	Diámetro nominal		Potencia nominal del motor	Peso aprox.	Ref.	Ref.	Rodete de bronce (-L1)	Soporte motor/hidráulica (ver pág. 267)	Grupo GRD*		
	DN1	DN2	P_2 kW	m kg						EUR	EUR
BL-E 50/270-5,5/4-R1	65	50	5,5	137	2191442	C	7.191,-	D	1.001,-	4213041/-	5
BL-E 65/240-5,5/4-R1	80	65	5,5	152	2191446	B	8.479,-	D	1.113,-	4213042/-	5
BL-E 65/265-7,5/4-R1	80	65	7,5	160	2191447	B	9.714,-	D	1.113,-	4213042/-	5
BL-E 80/220-5,5/4-R1	100	80	5,5	144	2191448	B	8.199,-	D	1.168,-	4213041/-	5
BL-E 80/270-11/4-R1	100	80	11	261	2217451	B	12.952,-	D	1.201,-	4213057/-	6
BL-E 100/200-5,5/4-R1	125	100	5,5	150	2191450	B	8.483,-	D	1.183,-	4213041/-	5
BL-E 100/220-7,5/4-R1	125	100	7,5	158	2191451	B	9.473,-	D	1.183,-	4213041/-	5
BL-E 100/250-11/4-R1	125	100	11	276	2217455	B	13.031,-	D	1.248,-	4213073/-	6
BL-E 100/270-15/4-R1	125	100	15	293	2217459	B	15.266,-	D	1.248,-	4213073/-	6
BL-E 100/305-18,5/4-R1	125	100	18,5	396	2217463	B	16.444,-	D	1.622,-	4213048/-	7
BL-E 100/315-22/4-R1	125	100	22	410	2217467	B	20.862,-	D	1.622,-	4213048/-	7
BL-E 125/185-5,5/4-R1	150	125	5,5	185	2191452	B	9.142,-	D	1.293,-	4213043/-	5
BL-E 125/210-7,5/4-R1	150	125	7,5	193	2191453	B	10.239,-	D	1.293,-	4213043/-	5
BL-E 125/225-11/4-R1	150	125	11	291	2217471	B	12.782,-	D	1.293,-	4213045/-	6
BL-E 125/245-15/4-R1	150	125	15	336	2217475	B	15.481,-	D	1.412,-	4213046/-	7
BL-E 125/265-18,5/4-R1	150	125	18,5	393	2217479	B	18.277,-	D	1.412,-	4213048/-	7
BL-E 125/275-22/4-R1	150	125	22	407	2217483	B	21.459,-	D	1.412,-	4213048/-	7

* Grupo cierre mecánico para ver en la página 313 el sobreprecio que le corresponde según el cierre especial que se elija

Curvas (de 2 polos)

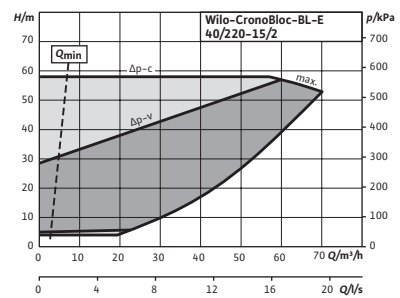
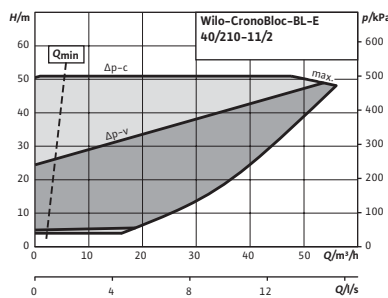
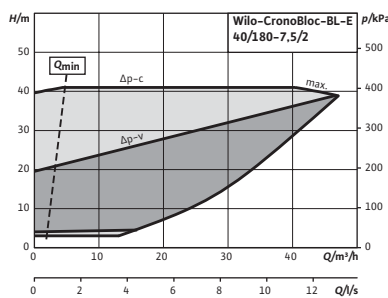
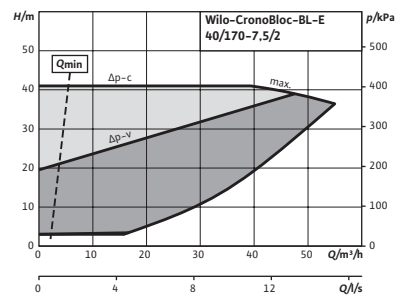
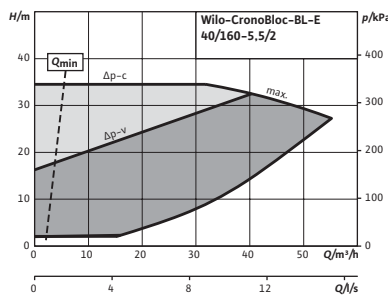
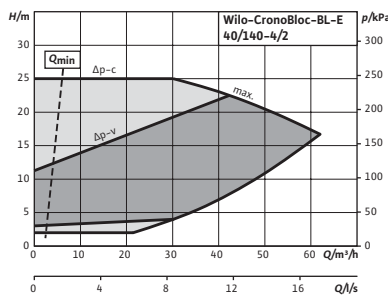
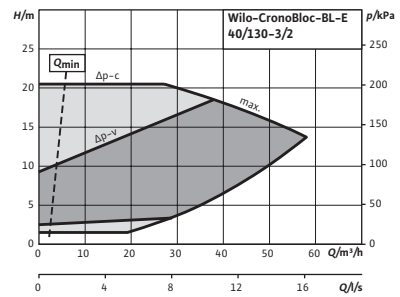
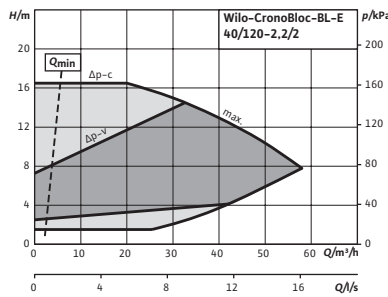
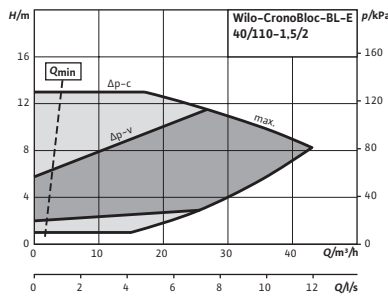
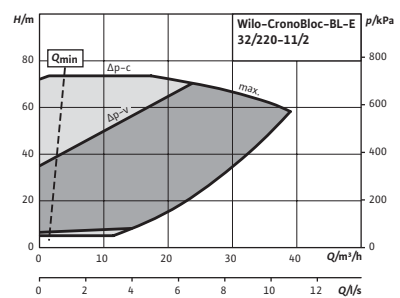
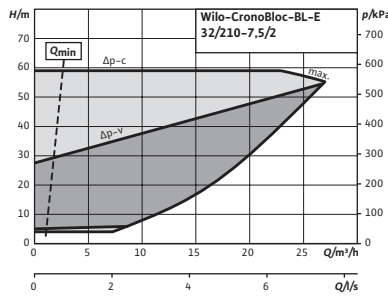
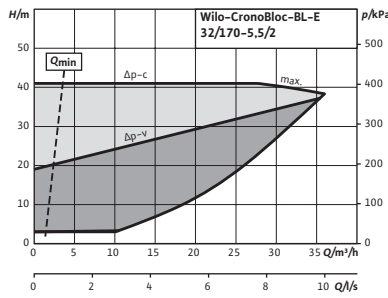
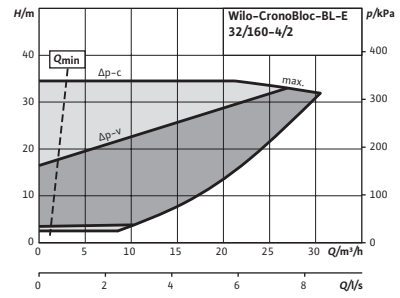
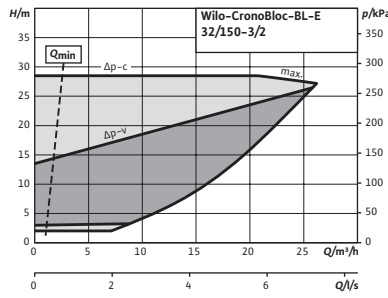
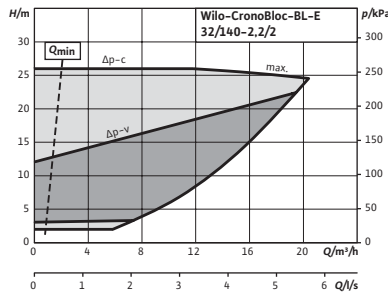

Curvas (de 2 polos)

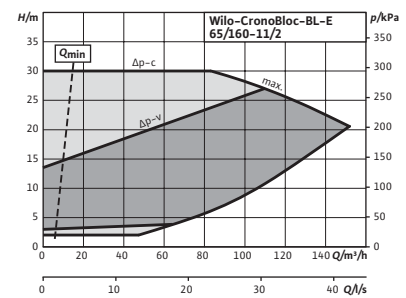
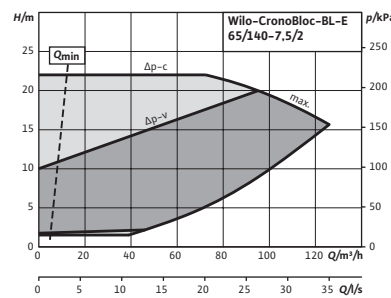
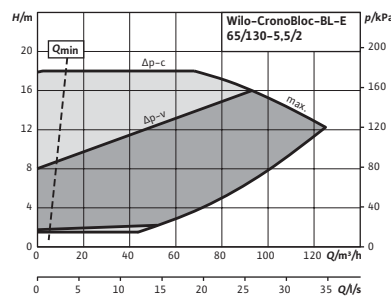
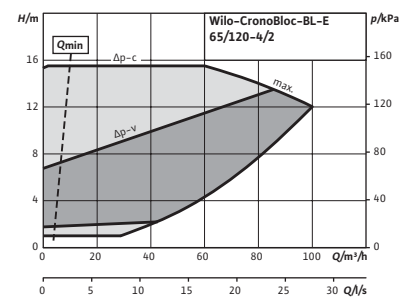
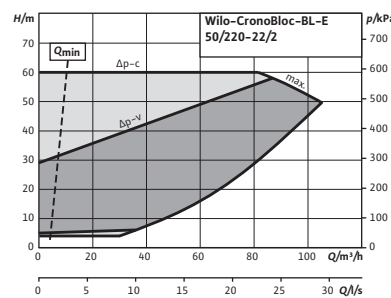
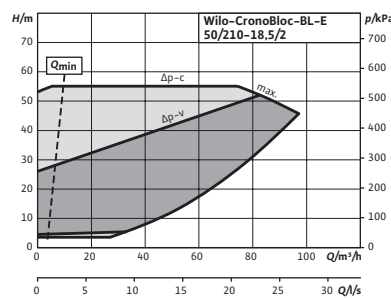
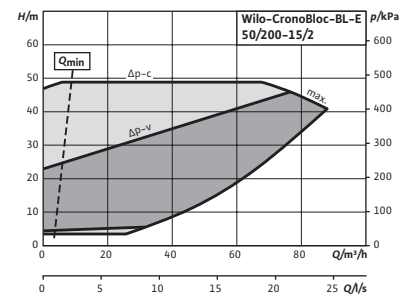
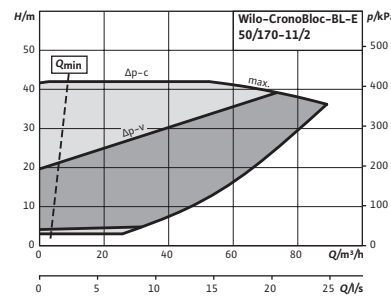
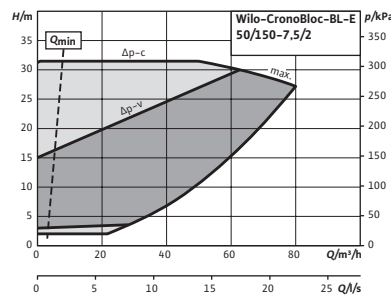
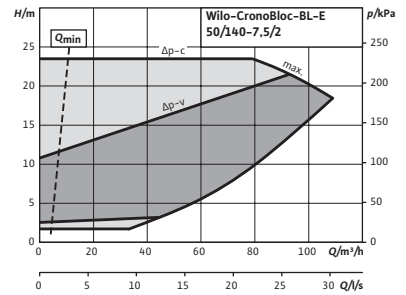
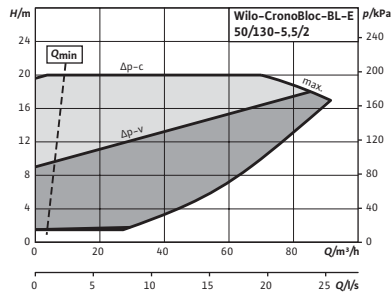
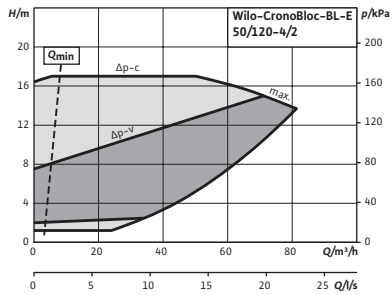
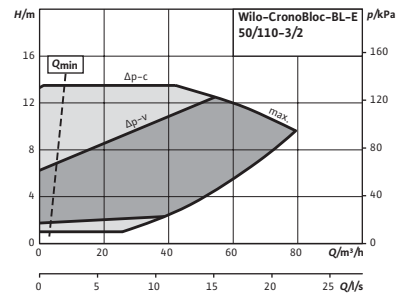
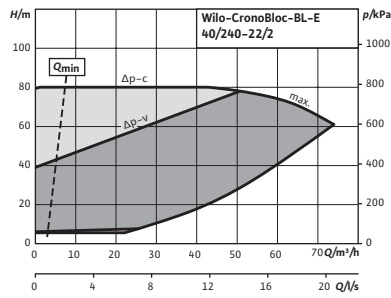
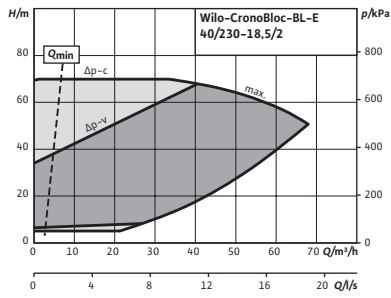

Curvas (de 2 polos)

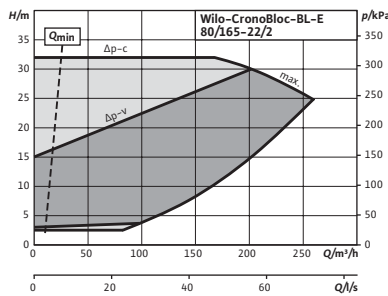
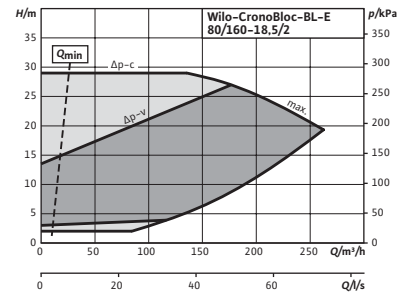
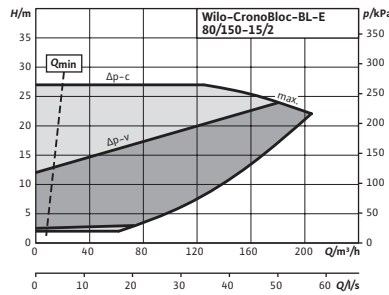
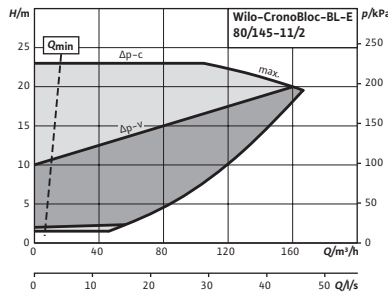
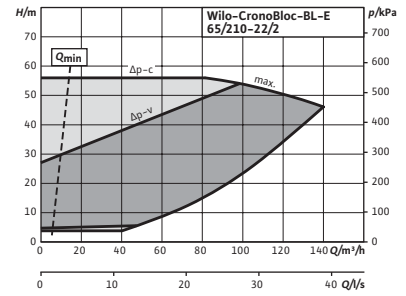
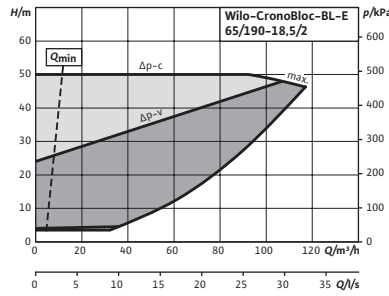
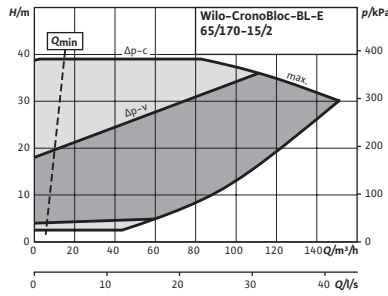

Curvas (de 4 polos)

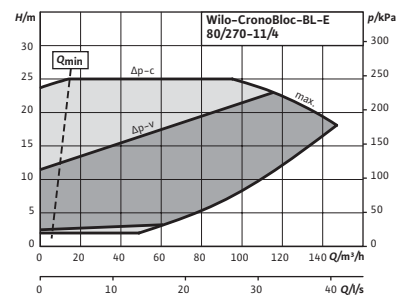
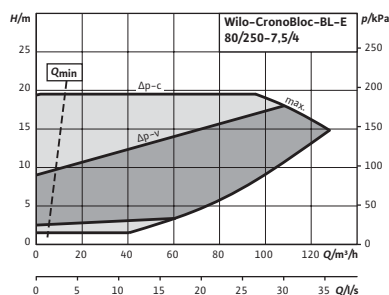
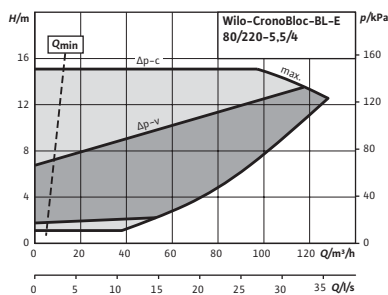
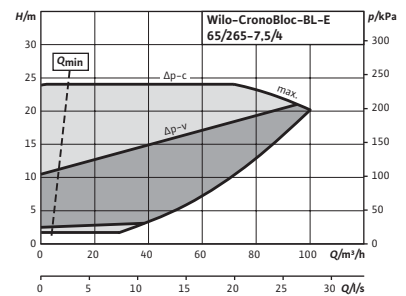
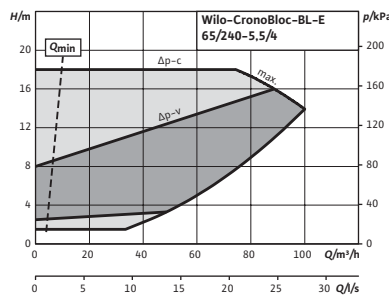
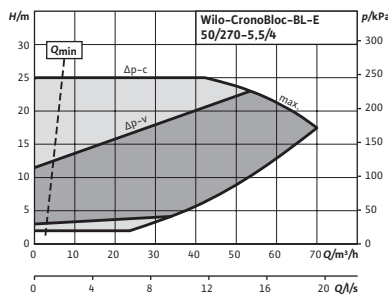

Curvas (de 4 polos)

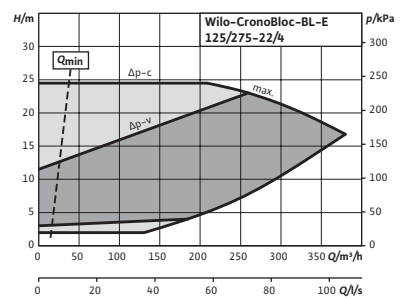
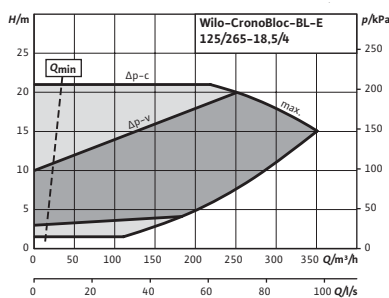
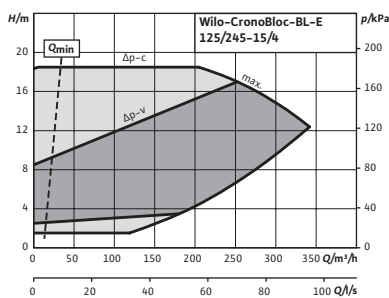
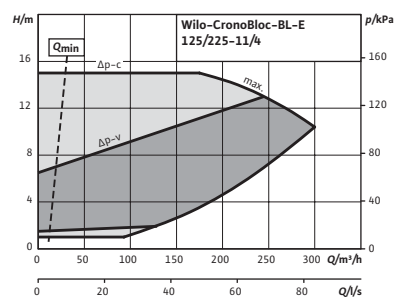
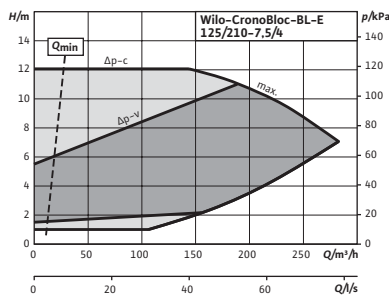
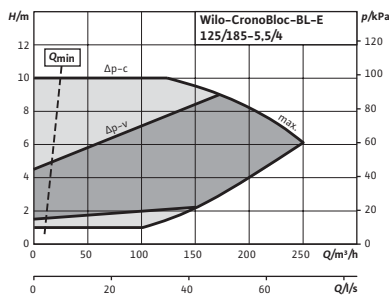
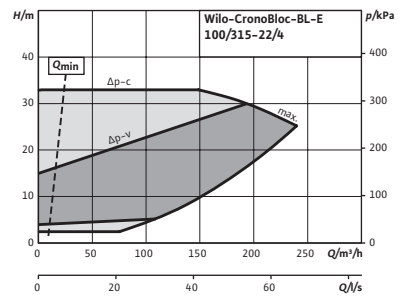
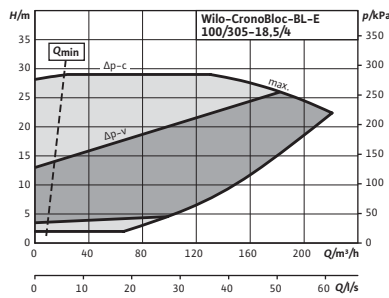
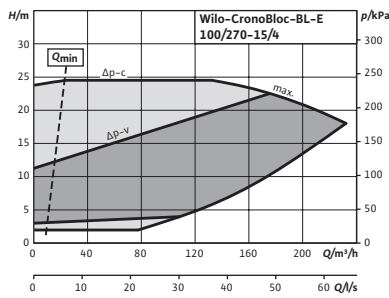
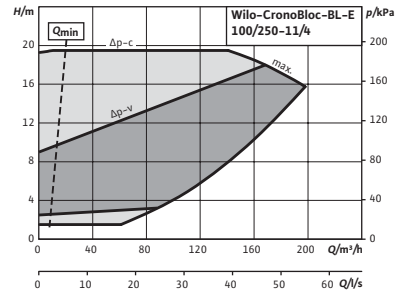
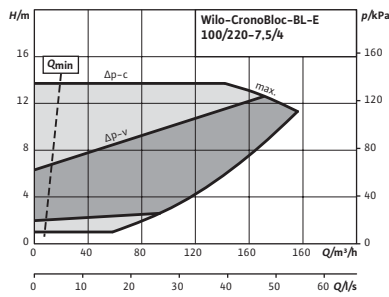
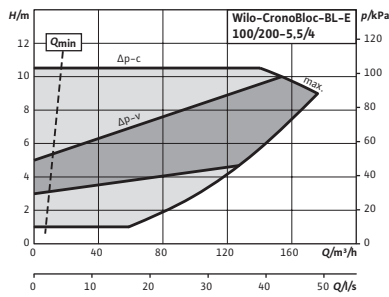

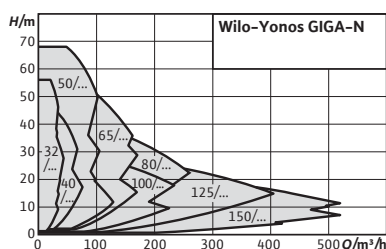

Designación

Ejemplo:

Yonos GIGA-N

40/

125

5,5/

2

-R1

-P5

-L1

-L4

Yonos GIGA-N 40/125-5,5/2-R1

Serie

Diámetro de conexión en la impulsión (mm)

Diámetro nominal del rodete [mm]

Potencia motor (kW)

Número de polos

Sin sonda de presión diferencial

Con acoplamiento sin espaciador

Con rodete en bronce

Con rodete en acero inoxidable

Accesorios

IR-Stick

Sonda de presión diferencial (DDG)

Módulos IF

Sistema de regulación

SCe-HVAC

Sistema de regulación

CCe-HVAC

Página

326

303

301

282

289

Wilo-Yonos GIGA-N



Tipo

Bomba centrífuga de una etapa de aspiración axial con regulación electrónica. Montada sobre bancada con conexión embrizada y adaptación electrónica de la velocidad.

Aplicación

- Bombeo de agua de calefacción (según VDI 2035), agua fría y mezclas agua-glicol sin sustancias abrasivas en calefacción, climatización y sistemas de refrigeración.
- Aplicaciones para irrigación, edificación, industria general, centrales eléctricas, etc.

Suministro

- Bomba
- Instrucciones de instalación y funcionamiento
- Completamente montada sobre bancada con acoplamiento, protección de acoplamiento y motor con variador de frecuencia integrado

Opciones

- Variante ...-S1/-S2 con cierres mecánicos especiales (con coste adicional, en la pág. 313)

Indicación

Motores con clase de eficiencia energética IE4

Indicaciones generales – Directiva ErP (Ecodiseño)

El índice de eficiencia mínima MEI de esta gama es $\geq 0,4$
Pueden consultarse datos más detallados sobre los valores MEI en: El catálogo online de Wilo, disponible en www.wilo.es

Características especiales/ventajas del producto

- Bomba eficiente gracias al uso de motores IE4
- Revestimiento por cataforesis de todos los componentes en fundición para una alta resistencia a la corrosión y una larga vida útil
- Dimensiones estándar según EN 733 que hacen que sea una bomba de aplicación universal
- Ajuste sencillo gracias a la tecnología de botón verde
- Mantenimiento sencillo gracias a un espaciador con diseño extraíble (versión estándar)
- Interfaces opcionales para la conexión a la Gestión Técnica Centralizada usando módulo insertable IF

Grupo de producto: PG4

Wilo-YONOS GIGA-N (2 polos) con espaciador					Grupo de producto: PG4				
	Potencia motor	Ref.			Rodete de bronce (-L1)		Rodete INOX (-L4)	Grupo GRD*	
	P_2 / kW			EUR		EUR		EUR	
Yonos GIGA-N 32/160-5,5/2-R1	5,5	6088910	C	7.427,-	D	500,-	D	500,-	12
Yonos GIGA-N 32/200-5,5/2-R1	5,5	6088912	C	7.517,-	D	547,-	D	547,-	12
Yonos GIGA-N 32/200-7,5/2-R1	7,5	6088914	C	8.277,-	D	547,-	D	547,-	12
Yonos GIGA-N 40/125-5,5/2-R1	5,5	6088922	C	7.534,-	D	486,-	D	486,-	12
Yonos GIGA-N 40/160-5,5/2-R1	5,5	6088982	C	7.711,-	D	486,-	D	486,-	12
Yonos GIGA-N 40/160-7,5/2-R1	7,5	6088984	C	8.604,-	D	486,-	D	486,-	12
Yonos GIGA-N 40/160-11/2-R1	11	6088986	C	10.516,-	D	486,-	D	486,-	12
Yonos GIGA-N 40/200-7,5/2-R1	7,5	6088924	C	8.739,-	D	577,-	D	577,-	12
Yonos GIGA-N 40/200-15/2-R1	15	6088926	C	11.516,-	D	577,-	D	577,-	12
Yonos GIGA-N 50/125-5,5/2-R1	5,5	6088932	C	7.856,-	D	514,-	D	514,-	12
Yonos GIGA-N 50/125-7,5/2-R1	7,5	6088934	C	8.787,-	D	514,-	D	514,-	12
Yonos GIGA-N 50/160-5,5/2-R1	5,5	6088936	C	7.645,-	D	570,-	D	570,-	12
Yonos GIGA-N 50/160-7,5/2-R1	7,5	6088938	C	8.561,-	D	570,-	D	570,-	12
Yonos GIGA-N 50/160-11/2-R1	11	6088940	C	10.578,-	D	570,-	D	570,-	12
Yonos GIGA-N 50/200-18,5/2-R1	18	6088942	C	13.225,-	D	553,-	D	553,-	12
Yonos GIGA-N 50/200-22/2-R1	22	6088944	C	15.018,-	D	553,-	D	553,-	12
Yonos GIGA-N 65/125-5,5/2-R1	5,5	6088948	C	7.535,-	D	481,-	D	481,-	12
Yonos GIGA-N 65/125-7,5/2-R1	7,5	6088950	C	8.434,-	D	481,-	D	481,-	12
Yonos GIGA-N 65/125-11/2-R1	11	6088952	C	10.420,-	D	481,-	D	481,-	12
Yonos GIGA-N 65/160-7,5/2-R1	7,5	6088954	C	8.594,-	D	534,-	D	534,-	12
Yonos GIGA-N 65/160-11/2-R1	11	6088956	C	10.583,-	D	534,-	D	534,-	12
Yonos GIGA-N 65/160-15/2-R1	15	6088958	C	11.610,-	D	534,-	D	534,-	12
Yonos GIGA-N 65/160-18,5/2-R1	18,5	6088960	C	13.042,-	D	534,-	D	534,-	12
Yonos GIGA-N 65/200-11/2-R1	11	6088962	C	11.508,-	D	600,-	D	600,-	12
Yonos GIGA-N 65/200-15/2-R1	15	6088964	C	12.581,-	D	600,-	D	600,-	12
Yonos GIGA-N 65/200-18,5/2-R1	18,5	6088966	C	14.026,-	D	600,-	D	600,-	12
Yonos GIGA-N 65/200-22/2-R1	22	6088968	C	15.582,-	D	600,-	D	600,-	12
Yonos GIGA-N 80/160-11/2-R1	11	6088970	C	11.744,-	D	598,-	D	598,-	12
Yonos GIGA-N 80/160-15/2-R1	15	6088972	C	12.671,-	D	598,-	D	598,-	12
Yonos GIGA-N 80/160-18,5/2-R1	18,5	6088974	C	14.397,-	D	598,-	D	598,-	12
Yonos GIGA-N 80/160-22/2-R1	22	6088976	C	16.137,-	D	598,-	D	598,-	12

* Grupo cierre mecánico para ver en la página 313 el sobreprecio que le corresponde según el cierre especial que se elija

Grupo de producto: PG4

Wilo-YONOS GIGA-N (2 polos) sin espaciador					Grupo de producto: PG4				
	Potencia motor	Ref.			Rodete de bronce (-L1)		Rodete INOX (-L4)	Grupo GRD*	
	P_2 / kW			EUR		EUR		EUR	
Yonos GIGA-N 32/160-5,5/2-P5-R1	5,5	6088911	D	7.169,-	D	500,-	D	500,-	12
Yonos GIGA-N 32/200-5,5/2-P5-R1	5,5	6088913	D	7.260,-	D	547,-	D	547,-	12
Yonos GIGA-N 32/200-7,5/2-P5-R1	7,5	6088915	D	8.019,-	D	547,-	D	547,-	12
Yonos GIGA-N 40/125-5,5/2-P5-R1	5,5	6088923	D	7.275,-	D	486,-	D	486,-	12
Yonos GIGA-N 40/160-5,5/2-P5-R1	5,5	6088983	D	7.453,-	D	486,-	D	486,-	12
Yonos GIGA-N 40/160-7,5/2-P5-R1	7,5	6088985	D	8.346,-	D	486,-	D	486,-	12
Yonos GIGA-N 40/160-11/2-P5-R1	11	6088987	D	10.258,-	D	486,-	D	486,-	12

* Grupo cierre mecánico para ver en la página 313 el sobreprecio que le corresponde según el cierre especial que se elija

Grupo de producto: PG4

Wilo-YONOS GIGA-N (2 polos) sin espaciador									
	Potencia motor	Ref.	Rodete de bronce (-L1)		Rodete INOX (-L4)		Grupo GRD*		
	P_2 kW			EUR		EUR			
Yonos GIGA-N 40/200-7,5/2-P5-R1	7,5	6088925	D	8.482,-	D	577,-	12		
Yonos GIGA-N 40/200-15/2-P5-R1	15	6088927	D	11.257,-	D	577,-	12		
Yonos GIGA-N 50/125-5,5/2-P5-R1	5,5	6088933	D	7.600,-	D	514,-	12		
Yonos GIGA-N 50/125-7,5/2-P5-R1	7,5	6088935	D	8.529,-	D	514,-	12		
Yonos GIGA-N 50/160-5,5/2-P5-R1	5,5	6088937	D	7.386,-	D	570,-	12		
Yonos GIGA-N 50/160-7,5/2-P5-R1	7,5	6088939	D	8.305,-	D	570,-	12		
Yonos GIGA-N 50/160-11/2-P5-R1	11	6088941	D	10.322,-	D	570,-	12		
Yonos GIGA-N 50/200-18,5/2-P5-R1	18,5	6088943	D	12.968,-	D	553,-	12		
Yonos GIGA-N 50/200-22/2-P5-R1	22	6088945	D	14.729,-	D	553,-	12		
Yonos GIGA-N 65/125-5,5/2-P5-R1	5,5	6088949	D	8.177,-	D	481,-	12		
Yonos GIGA-N 65/125-7,5/2-P5-R1	7,5	6088951	D	10.163,-	D	481,-	12		
Yonos GIGA-N 65/125-11/2-P5-R1	11	6088953	D	8.337,-	D	481,-	12		
Yonos GIGA-N 65/160-7,5/2-P5-R1	7,5	6088955	D	10.326,-	D	534,-	12		
Yonos GIGA-N 65/160-11/2-P5-R1	11	6088957	D	11.352,-	D	534,-	12		
Yonos GIGA-N 65/160-15/2-P5-R1	15	6088959	D	11.352,-	D	534,-	12		
Yonos GIGA-N 65/160-18,5/2-P5-R1	18,5	6088961	D	12.785,-	D	534,-	12		
Yonos GIGA-N 65/200-11/2-P5-R1	11	6088963	D	11.248,-	D	600,-	12		
Yonos GIGA-N 65/200-15/2-P5-R1	15	6088965	D	12.323,-	D	600,-	12		
Yonos GIGA-N 65/200-18,5/2-P5-R1	18,5	6088967	D	13.769,-	D	600,-	12		
Yonos GIGA-N 65/200-22/2-P5-R1	22	6088969	D	15.288,-	D	600,-	12		
Yonos GIGA-N 80/160-11/2-P5-R1	11	6088971	D	11.485,-	D	598,-	12		
Yonos GIGA-N 80/160-15/2-P5-R1	15	6088973	D	12.415,-	D	598,-	12		
Yonos GIGA-N 80/160-18,5/2-P5-R1	18,5	6088975	D	14.140,-	D	598,-	12		
Yonos GIGA-N 80/160-22/2-P5-R1	22	6088977	D	15.847,-	D	598,-	12		

* Grupo cierre mecánico para ver en la página 313 el sobreprecio que le corresponde según el cierre especial que se elija

Grupo de producto: PG4

Wilo-YONOS GIGA-N (4 polos) con espaciador									
	Potencia motor	Ref.	Rodete de bronce (-L1)		Rodete INOX (-L4)		Grupo GRD*		
	P_2 kW			EUR		EUR			
Yonos GIGA-N 80/200-5,5/4-R1	5,5	6089032	C	8.912,-	D	823,-	13		
Yonos GIGA-N 80/200-7,5/4-R1	7,5	6089034	C	9.823,-	D	823,-	13		
Yonos GIGA-N 100/200-5,5/4-R1	5,5	6088988	C	9.722,-	D	908,-	13		
Yonos GIGA-N 100/200-7,5/4-R1	7,5	6088990	C	10.656,-	D	908,-	13		
Yonos GIGA-N 100/250-5,5/4-R1	5,5	6088992	C	11.420,-	D	1.100,-	13		
Yonos GIGA-N 100/250-7,5/4-R1	7,5	6088994	C	11.222,-	D	1.100,-	13		
Yonos GIGA-N 100/250-11/4-R1	11	6088996	C	12.888,-	D	1.100,-	13		
Yonos GIGA-N 100/250-15/4-R1	15	6088998	C	14.159,-	D	1.100,-	13		
Yonos GIGA-N 125/200-5,5/4-R1	5,5	6089000	C	10.097,-	D	904,-	13		
Yonos GIGA-N 125/200-7,5/4-R1	7,5	6089002	C	10.963,-	D	904,-	13		
Yonos GIGA-N 125/200-11/4-R1	11	6089004	C	12.842,-	D	904,-	13		
Yonos GIGA-N 125/200-15/4-R1	15	6089006	C	13.835,-	D	904,-	13		
Yonos GIGA-N 125/250-7,5/4-R1	7,5	6089008	C	13.124,-	D	1.135,-	13		

* Grupo cierre mecánico para ver en la página 313 el sobreprecio que le corresponde según el cierre especial que se elija

Grupo de producto: PG4

Wilo-YONOS GIGA-N (4 polos) con espaciador				Grupo de producto: PG4				
	Potencia motor	Ref.			Rodete de bronce (-L1)	Rodete INOX (-L4)	Grupo GRD*	
	P_2 kW			EUR	EUR	EUR		
Yonos GIGA-N 125/250-11/4-R1	11	6089010	C	13.538,-	1.135,-	1.135,-	13	
Yonos GIGA-N 125/250-15/4-R1	15	6089012	C	14.815,-	1.135,-	1.135,-	13	
Yonos GIGA-N 125/250-18,5/4-R1	18,5	6089014	C	16.712,-	1.135,-	1.135,-	13	
Yonos GIGA-N 125/250-22/4-R1	22	6089016	C	16.987,-	1.135,-	1.135,-	13	
Yonos GIGA-N 150/200-7,5/4-R1	7,5	6089018	C	13.438,-	1.174,-	1.174,-	13	
Yonos GIGA-N 150/200-11/4-R1	11	6089020	C	14.989,-	1.174,-	1.174,-	13	
Yonos GIGA-N 150/200-15/4-R1	15	6089022	C	16.232,-	1.174,-	1.174,-	13	
Yonos GIGA-N 150/250-11/4-R1	11	6089024	C	16.444,-	1.557,-	1.557,-	14	
Yonos GIGA-N 150/250-15/4-R1	15	6089026	C	17.240,-	1.557,-	1.557,-	14	
Yonos GIGA-N 150/250-18,5/4-R1	18,5	6089028	C	19.151,-	1.557,-	1.557,-	14	
Yonos GIGA-N 150/250-22/4-R1	22	6089030	C	21.011,-	1.557,-	1.557,-	14	

* Grupo cierre mecánico para ver en la página 313 el sobreprecio que le corresponde según el cierre especial que se elija

Grupo de producto: PG4

Wilo-YONOS GIGA-N (4 polos) sin espaciador				Grupo de producto: PG4				
	Potencia motor	Ref.			Rodete de bronce (-L1)	Rodete INOX (-L4)	Grupo GRD*	
	P_2 kW			EUR	EUR	EUR		
Yonos GIGA-N 80/200-5,5/4-P5-R1	5,5	6089033	D	8.655,-	823,-	514,-	13	
Yonos GIGA-N 80/200-7,5/4-P5-R1	7,5	6089035	D	9.564,-	823,-	514,-	13	
Yonos GIGA-N 100/200-5,5/4-P5-R1	5,5	6088989	D	9.465,-	908,-	908,-	13	
Yonos GIGA-N 100/200-7,5/4-P5-R1	7,5	6088991	D	10.398,-	908,-	908,-	13	
Yonos GIGA-N 100/250-5,5/4-P5-R1	5,5	6088993	D	11.163,-	1.100,-	1.100,-	13	
Yonos GIGA-N 100/250-7,5/4-P5-R1	7,5	6088995	D	10.964,-	1.100,-	1.100,-	13	
Yonos GIGA-N 100/250-11/4-P5-R1	11	6088997	D	12.630,-	1.100,-	1.100,-	13	
Yonos GIGA-N 100/250-15/4-P5-R1	15	6088999	D	13.900,-	1.100,-	1.100,-	13	
Yonos GIGA-N 125/200-5,5/4-P5-R1	5,5	6089001	D	9.840,-	904,-	904,-	13	
Yonos GIGA-N 125/200-7,5/4-P5-R1	7,5	6089003	D	10.706,-	904,-	904,-	13	
Yonos GIGA-N 125/200-11/4-P5-R1	11	6089005	D	12.585,-	904,-	904,-	13	
Yonos GIGA-N 125/200-15/4-P5-R1	15	6089007	D	13.578,-	904,-	904,-	13	
Yonos GIGA-N 125/250-7,5/4-P5-R1	7,5	6089009	D	12.868,-	1.135,-	1.135,-	13	
Yonos GIGA-N 125/250-11/4-P5-R1	11	6089011	D	13.282,-	1.135,-	1.135,-	13	
Yonos GIGA-N 125/250-15/4-P5-R1	15	6089013	D	14.559,-	1.135,-	1.135,-	13	
Yonos GIGA-N 125/250-18,5/4-P5-R1	18,5	6089015	D	16.418,-	1.135,-	1.135,-	13	
Yonos GIGA-N 125/250-22/4-P5-R1	22	6089017	D	16.695,-	1.135,-	1.135,-	13	
Yonos GIGA-N 150/200-7,5/4-P5-R1	7,5	6089019	D	13.181,-	1.174,-	1.174,-	13	
Yonos GIGA-N 150/200-11/4-P5-R1	11	6089021	D	14.732,-	1.174,-	1.174,-	13	
Yonos GIGA-N 150/200-15/4-P5-R1	15	6089023	D	15.976,-	1.174,-	1.174,-	13	
Yonos GIGA-N 150/250-11/4-P5-R1	11	6089025	D	16.184,-	1.557,-	1.557,-	14	
Yonos GIGA-N 150/250-15/4-P5-R1	15	6089027	D	16.984,-	1.557,-	1.557,-	14	
Yonos GIGA-N 150/250-18,5/4-P5-R1	18,5	6089029	D	18.856,-	1.557,-	1.557,-	14	
Yonos GIGA-N 150/250-22/4-P5-R1	22	6089031	D	20.719,-	1.557,-	1.557,-	14	

* Grupo cierre mecánico para ver en la página 313 el sobreprecio que le corresponde según el cierre especial que se elija

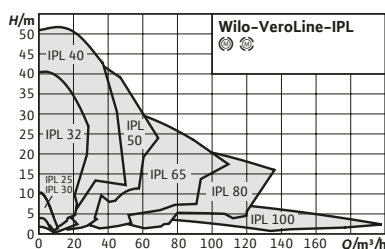

Designación

Ejemplo: **IPL 25/70-0,12/2**

IPL	Serie
25/	Diámetro conexión (mm)
70-	Diámetro rodete (mm)
0,12/	Potencia nominal del motor (kW)
2	Número de polos

Accesorios/sobrecostos	Página
Kits consola para anclaje	278
Relés de disparo para sensores PTC	311
Sistema de regulación SC-HVAC	284
Sistema de regulación CC-HVAC	292

Wilo-VeroLine-IPL



Tipo

Bomba de rotor seco tipo Inline con conexión roscada o embreada

Aplicación

Todos los sistemas de calefacción por agua caliente, instalaciones de climatización, circuitos cerrados de refrigeración y sistemas industriales de circulación

Suministro

- Bomba
- Instrucciones de instalación y funcionamiento

Opciones

- Variante ...-H4 con bridas PN6/10 (con coste adicional)
- Variante ...-H5 con carcasa PN16 (con coste adicional)
- Otras tensiones y frecuencias, así como versiones ATEX bajo consulta
- Variante ...-S1/-S2 cierre mecánico especial (con coste adicional en la pág. 313) para aplicaciones con mezclas de agua/glicol (dependiendo de temperaturas y concentraciones)
- Ver grupo GRD en las tablas de las siguientes páginas para saber el cierre correspondiente.

Indicación

- Motores con clase de eficiencia energética IE3 para motores $\geq 0,75$ kW

Características especiales/ventajas del producto

- Gran protección contra la corrosión mediante revestimiento por cataforesis
- Orificios de evacuación de condensados incluidos de serie en las carcasas de motor y en las linternas
- Ejecución de serie: Motor con eje prolongado
- Ejecución N: Bomba de eje partido con motor estándar V1 de acero inoxidable
- Cierre mecánico independiente del sentido de giro
- Rango de temperaturas del fluido de -20°C a $+120^{\circ}\text{C}$
- Presión nominal PN 10
- Tensión:
 - para bombas de hasta 3 kW: 3~230/400 V, 50 Hz
 - para bombas > 3 kW: 3~400/690 V, 50Hz

Indicaciones generales – Directiva ErP (Ecodiseño)

El índice de eficiencia mínima MEI de esta gama es $\geq 0,4$. Pueden consultarse datos más detallados sobre los valores MEI en: El catálogo online de Wilo, disponible en www.wilo.es

Grupo de producto: PG3 IPL

Wilo-VeroLine-IPL (de 2 polos)										
Modelo	Clase IE	Diámetro nominal	Conexión de tubería	Longitud	Potencia motor	Peso aprox.	Ref.		EUR	Grupo GRD**
		DN	Rp	mm	kW	kg				
IPL 25/70-0,12/2	IE2	-	1	180	0,12	7	2089569	S	1.243,-	10
IPL 25/80-0,12/2	IE2	-	1	180	0,12	7	2089570	S	1.253,-	10
IPL 25/85-0,18/2	IE2	-	1	180	0,18	9	2089571	S	1.281,-	10
IPL 25/90-0,25/2	IE2	-	1	180	0,25	9	2089572	S	1.453,-	10
IPL 30/70-0,12/2	IE2	-	1¼	180	0,12	7	2089573	S	1.243,-	10
IPL 30/80-0,12/2	IE2	-	1¼	180	0,12	7	2089574	S	1.253,-	10
IPL 30/85-0,18/2	IE2	-	1¼	180	0,18	9	2089575	S	1.281,-	10
IPL 30/90-0,25/2	IE2	-	1¼	180	0,25	9	2089576	S	1.453,-	10
IPL 32/85-0,37/2*	IE2	32	-	260	0,37	19	2150335	S	1.689,-	3
IPL 32/95-0,55/2*	IE2	32	-	260	0,55	22	2150336	S	1.705,-	3
IPL 32/105-0,75/2*	IE3	32	-	260	0,75	21	2152928	S	1.839,-	3
IPL 32/125-1,1/2*	IE3	32	-	260	1,1	25	2152929	S	2.107,-	3
IPL 32/135-1,1/2*	IE3	32	-	260	1,1	25	2152930	S	2.107,-	3
IPL 32/135-1,5/2*	IE3	32	-	260	1,5	30	2152931	S	2.196,-	3
IPL 32/165-3/2	IE3	32	-	320	3	50	2121199	S	2.517,-	4
IPL 32/175-4/2	IE3	32	-	320	4	57	2121200	S	3.408,-	4
IPL 40/75-0,12/2	IE2	40	-	250	0,12	18	2155494	A	1.401,-	3
IPL 40/90-0,37/2*	IE2	40	-	250	0,37	19	2089584	S	1.751,-	3
IPL 40/115-0,55/2*	IE2	40	-	250	0,55	20	2089585	S	2.107,-	3
IPL 40/120-1,5/2*	IE3	40	-	320	1,5	33	2121201	S	2.279,-	3
IPL 40/130-2,2/2*	IE3	40	-	320	2,2	34	2121202	S	2.442,-	3
IPL 40/150-3/2*	IE3	40	-	320	3	39	2121203	S	2.665,-	3
IPL 40/160-4/2*	IE3	40	-	320	4	46	2121204	S	3.070,-	3
IPL 40/165-4/2	IE3	40	-	340	4	61	2121205	A	3.553,-	4
IPL 40/175-5,5/2	IE3	40	-	340	5,5	75	2121206	A	3.817,-	4
IPL 40/195-7,5/2	IE3	40	-	440	7,5	89	2121207	A	3.933,-	5
IPL 50/95-0,55/2*	IE2	50	-	280	0,55	22	2152442	S	2.117,-	3
IPL 50/105-0,75/2*	IE3	50	-	280	0,75	23	2152934	S	2.271,-	3
IPL 50/120-1,5/2*	IE3	50	-	340	1,5	36	2121209	S	2.292,-	3
IPL 50/130-2,2/2*	IE3	50	-	340	2,2	37	2121210	S	2.556,-	3
IPL 50/140-3/2*	IE3	50	-	340	3	42	2121211	S	2.783,-	3
IPL 50/150-4/2*	IE3	50	-	340	4	49	2121212	S	3.015,-	3
IPL 50/155-4/2	IE3	50	-	340	4	66	2121213	A	3.539,-	4
IPL 50/165-5,5/2	IE3	50	-	340	5,5	77	2121214	S	3.817,-	5
IPL 50/175-5,5/2	IE3	50	-	340	5,5	77	2121215	A	3.817,-	5
IPL 50/175-7,5/2	IE3	50	-	340	7,5	84	2121216	S	4.336,-	5
IPL 50/185-7,5/2	IE3	50	-	440	7,5	91	2121217	A	4.336,-	5
IPL 65/110-2,2/2*	IE3	65	-	340	2,2	39	2121219	S	2.669,-	3
IPL 65/115-1,5/2*	IE3	65	-	340	1,5	37	2121218	S	2.303,-	3
IPL 65/120-3/2*	IE3	65	-	340	3	44	2121220	S	2.894,-	3
IPL 65/130-4/2*	IE3	65	-	340	4	51	2121221	S	3.210,-	3
IPL 65/145-5,5/2	IE3	65	-	340	5,5	78	2121222	A	3.919,-	5
IPL 65/155-5,5/2	IE3	65	-	340	5,5	78	2121223	A	3.919,-	5
IPL 65/155-7,5/2	IE3	65	-	340	7,5	87	2121224	S	4.131,-	5
IPL 65/165-5,5/2	IE3	65	-	430	5,5	81	2121225	S	3.919,-	5

* Ejecución N posible

** Grupo cierre mecánico para ver en la página 313 el sobreprecio que le corresponde según el cierre especial que se elija

☞ = S - en stock; A - aprox 2 semanas; B - aprox 3 semanas; C - aprox 4 semanas; D - bajo consulta
 Reservado el derecho a introducir modificaciones, para mayor información técnica consulten nuestros catálogos.

Grupo de producto: PG3 IPL

Wilo-VeroLine-IPL (de 2 polos)										
Modelo	Clase IE	Diámetro nominal	Conexión de tubería	Longitud	Potencia motor	Peso aprox.	Ref.			Grupo GRD**
		DN	Rp	mm	kW	kg			EUR	
IPL 65/175-5,5/2	IE3	65	-	430	5,5	82	2121226	A	3.919,-	5
IPL 65/175-7,5/2	IE3	65	-	430	7,5	89	2121227	A	4.347,-	5
IPL 80/105-3/2*	IE3	80	-	360	3	50	2121229	S	3.114,-	3
IPL 80/110-4/2*	IE3	80	-	360	4	56	2121189	S	3.421,-	3
IPL 80/115-2,2/2*	IE3	80	-	360	2,2	43	2121228	S	2.800,-	3
IPL 80/120-4/2*	IE3	80	-	360	4	56	2121230	S	3.402,-	3
IPL 80/145-5,5/2	IE3	80	-	400	5,5	85	2121231	S	3.944,-	5
IPL 80/155-7,5/2	IE3	80	-	440	7,5	94	2121232	S	4.508,-	5

* Ejecución N posible

** Grupo cierre mecánico para ver en la página 313 el sobrepeso que le corresponde según el cierre especial que se elija

Grupo de producto: PG3 IPL

Wilo-VeroLine-IPL (de 4 polos)										
Modelo	Clase IE	Diámetro nominal	Longitud	Potencia motor	Peso aprox.	Ref.				Grupo GRD**
		DN	mm	P ₂ kW	m kg				EUR	
IPL 32/105-0,12/4*	IE2	32	260	0,12	18	2150342	S		1.913,-	3
IPL 32/135-0,25/4*	IE2	32	260	0,25	19	2150343	S		2.021,-	3
IPL 40/80-0,09/4	IE2	40	250	0,09	14	2089695	A		1.402,-	3
IPL 40/110-0,12/4*	IE2	40	250	0,12	18	2089553	A		1.434,-	3
IPL 40/130-0,25/4*	IE2	40	320	0,25	21	2089554	S		2.057,-	3
IPL 40/160-0,37/4*	IE2	40	320	0,37	22	2089555	S		2.093,-	3
IPL 50/105-0,12/4*	IE2	50	280	0,12	20	2150344	S		2.085,-	3
IPL 50/120-0,25/4*	IE2	50	340	0,25	24	2112395	S		2.138,-	3
IPL 50/130-0,37/4*	IE2	50	340	0,37	25	2089557	S		2.171,-	3
IPL 50/160-0,55/4*	IE2	50	340	0,55	29	2089558	S		2.183,-	3
IPL 65/110-0,25/4*	IE2	65	340	0,25	26	2129203	A		2.089,-	3
IPL 65/120-0,37/4*	IE2	65	340	0,37	27	2129204	S		2.174,-	3
IPL 65/130-0,55/4*	IE2	65	340	0,55	31	2129205	S		2.317,-	3
IPL 80/120-0,55/4*	IE2	80	360	0,55	37	2129206	S		2.576,-	3
IPL 80/125-0,75/4	IE3	80	360	0,75	41	2121190	S		2.603,-	3
IPL 80/140-1,1/4	IE3	80	360	1,1	42	2121191	S		2.654,-	3
IPL 100/135-1,1/4	IE3	100	500	1,1	69	2121192	A		3.216,-	5
IPL 100/145-1,5/4	IE3	100	500	1,5	74	2121193	A		3.447,-	5
IPL 100/165-2,2/4	IE3	100	500	2,2	89	2121194	S		3.887,-	5
IPL 100/175-3/4	IE3	100	500	3	90	2121195	A		4.008,-	5

* Ejecución N posible

** Grupo cierre mecánico para ver en la página 313 el sobrepeso que le corresponde según el cierre especial que se elija

Curvas (de 2 polos)

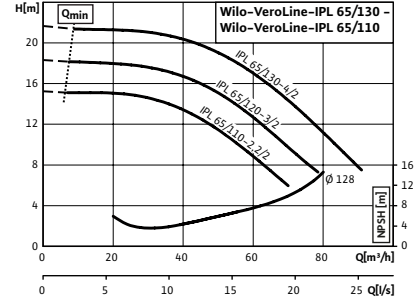
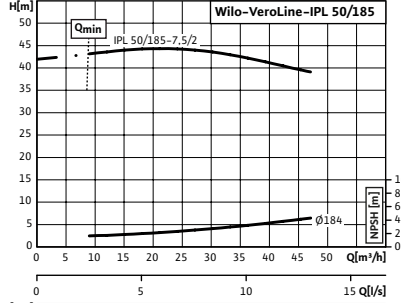
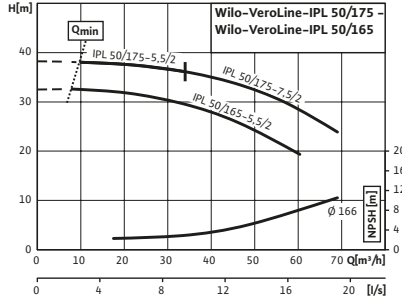
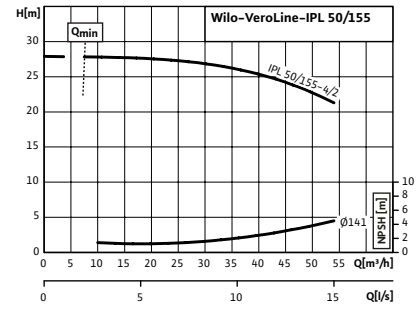
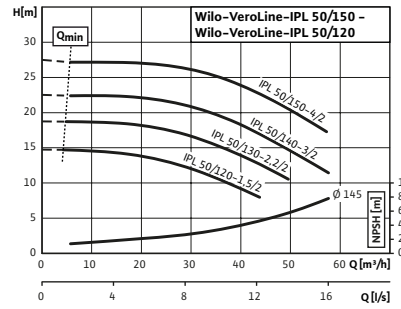
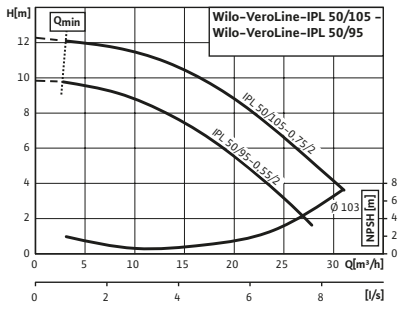
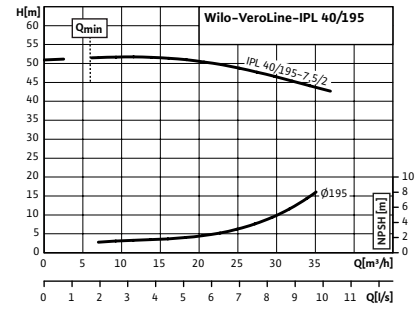
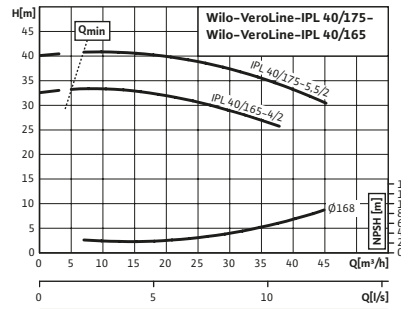
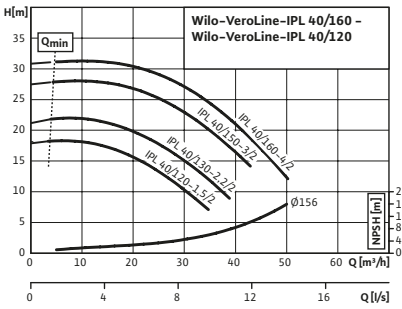
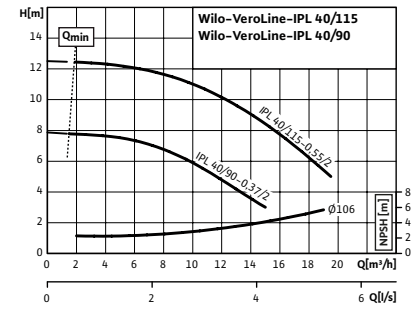
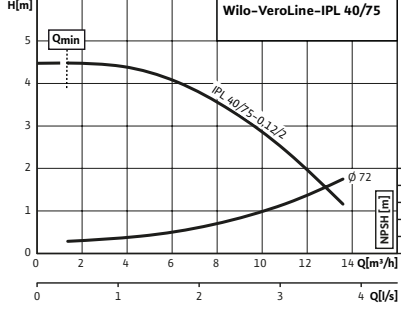
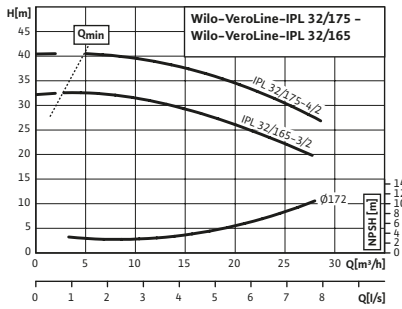
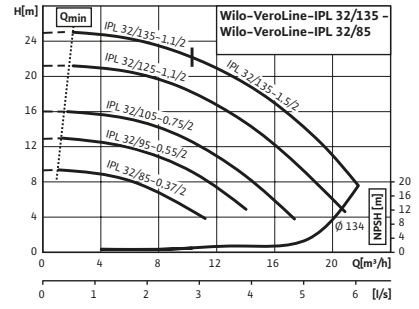
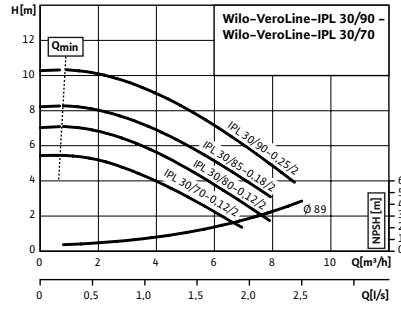
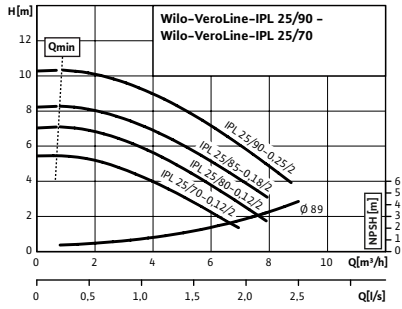

Curvas (de 2 polos)

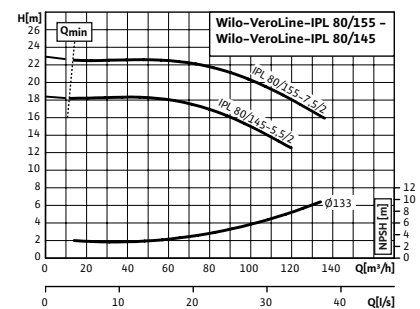
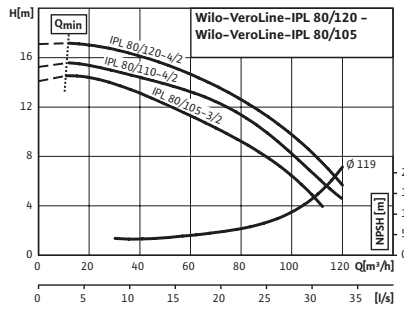
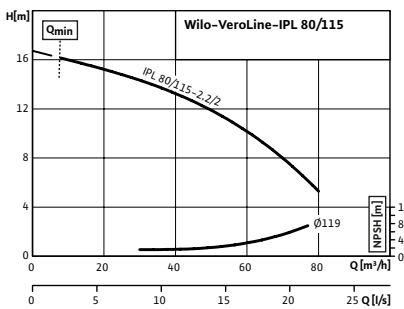
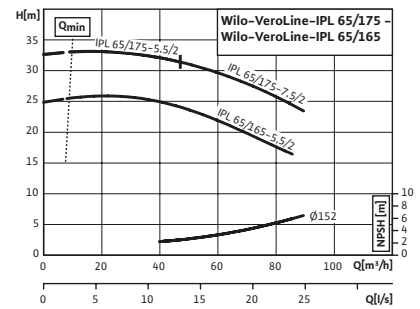
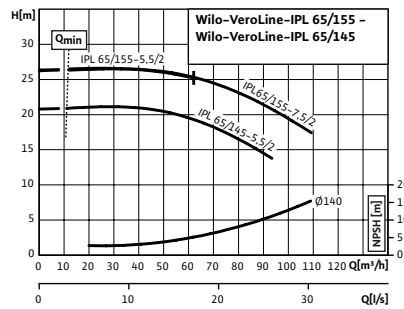
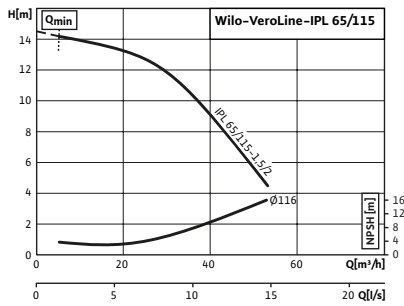

Curvas (de 4 polos)

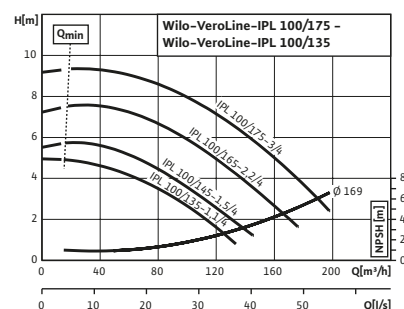
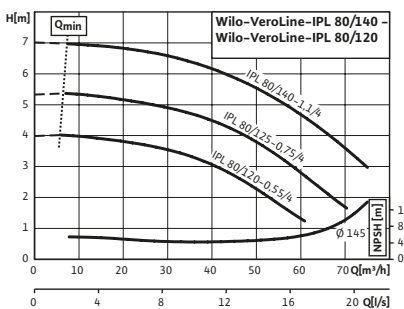
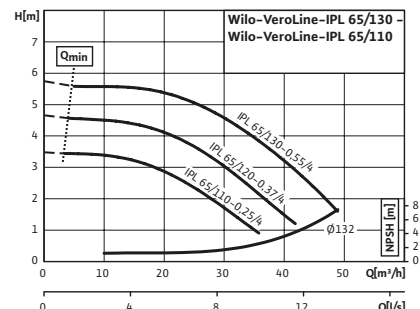
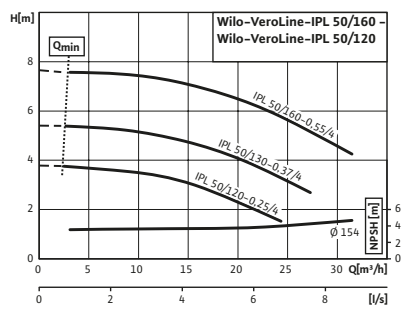
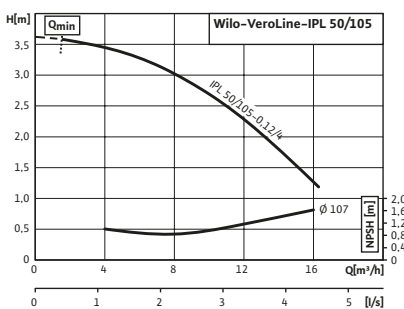
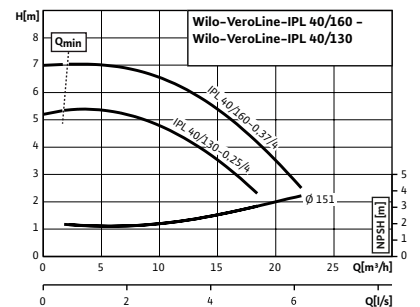
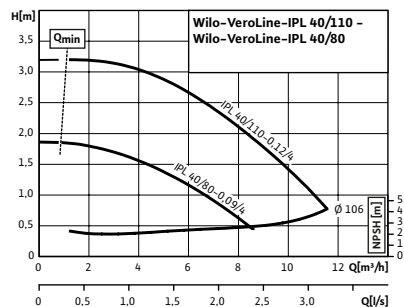
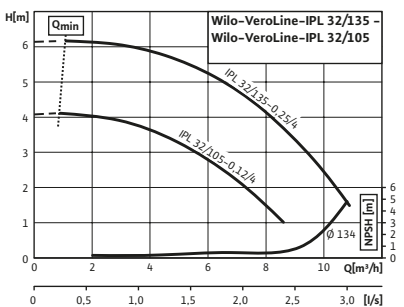

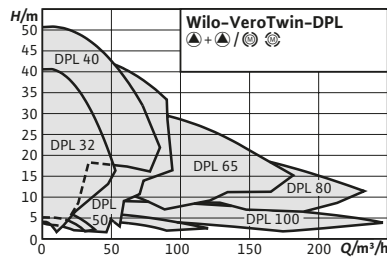

Designación

Ejemplo: **DPL 32/85-0,37/2**

DPL	Serie
32/	Diámetro conexión (mm)
85-	Diámetro rodete (mm)
0,37/	Potencia nominal del motor (kW)
2	Número de polos

Accesorios/sobrecostos	Página
Kits consola para anclaje	278
Relés de disparo para sensores PTC	311
Sistema de regulación SC-HVAC	284
Sistema de regulación CC-HVAC	292
Bridas ciegas	325

Wilo-VeroTwin-DPL



Tipo

Bomba doble de rotor seco tipo Inline con conexión embreada

Aplicación

Todos los sistemas de calefacción por agua caliente, instalaciones de climatización, circuitos cerrados de refrigeración y sistemas industriales de circulación

Suministro

- Bomba
- Instrucciones de instalación y funcionamiento

Opciones

- Variante ...-H5 con carcasa PN16 (con coste adicional)
- Otras tensiones y frecuencias, así como autorización ATEX bajo consulta
- Variante ...-S1/-S2 cierre mecánico especial (con coste adicional en la pág. 313) para aplicaciones con mezclas de agua/glicol (dependiendo de temperaturas y concentraciones)

Indicación

- Motores con clase de eficiencia energética IE3 para motores $\geq 0,75$ kW

Indicaciones generales - Directiva ErP (Ecodiseño)

El índice de eficiencia mínima MEI de esta gama es $\geq 0,4$. Pueden consultarse datos más detallados sobre los valores MEI en: El catálogo online de Wilo, disponible en www.wilo.es

Características especiales/ventajas del producto

- Gracias al diseño de bomba doble, se reducen el espacio necesario y los costes de instalación
- Funcionamiento principal/reserva o funcionamiento de carga punta (mediante cuadro externo)
- Gran protección contra la corrosión mediante revestimiento por cataforesis
- Ejecución de serie: Motor con eje prolongado
- Ejecución N: Bomba con eje partido y motor estándar B5 o V1 de acero inoxidable
- Presión nominal PN 10
- Tensión:
 - para bombas de hasta 3 kW: 3~230/400 V, 50 Hz
 - para bombas > 3 kW: 3~400/690 V, 50Hz

Grupo de producto: PG3 IPL

Wilo-VeroTwin-DPL (de 2 polos)										
Modelo	Clase IE	Diámetro nominal	Longitud	Potencia motor	Peso aprox.	Ref.			Grupo GRD**	Brida ciega
		DN	l0 mm	P ₂ kW	m kg					
								EUR		
DPL 32/85-0,37/2*	IE2	32	260	0,37	36	2150365	S	3.375,-	3	F
DPL 32/95-0,55/2*	IE2	32	260	0,55	41	2150366	S	3.410,-	3	F
DPL 32/105-0,75/2*	IE3	32	260	0,75	45	2121239	S	3.678,-	3	F
DPL 32/125-1,1/2*	IE3	32	260	1,1	53	2121240	S	4.211,-	3	F
DPL 32/135-1,1/2*	IE3	32	260	1,1	53	2121241	S	4.211,-	3	F
DPL 32/135-1,5/2*	IE3	32	260	1,5	63	2155462	S	4.390,-	3	F
DPL 32/165-3/2	IE3	32	320	3	99	2121242	B	5.037,-	4	B
DPL 32/175-4/2	IE3	32	320	4	114	2121243	B	6.816,-	4	B
DPL 40/75-0,12/2	IE2	40	250	0,12	37	2157302	B	2.802,-	3	G
DPL 40/90-0,37/2*	IE2	40	250	0,37	39	2089642	S	3.501,-	3	G
DPL 40/115-0,55/2*	IE2	40	250	0,55	41	2089643	S	4.211,-	3	G
DPL 40/120-1,5/2*	IE3	40	320	1,5	65	2121244	S	4.559,-	3	F
DPL 40/130-2,2/2*	IE3	40	320	2,2	67	2121245	S	4.879,-	3	F
DPL 40/150-3/2*	IE3	40	320	3	78	2121246	S	5.336,-	3	F
DPL 40/160-4/2*	IE3	40	320	4	91	2121247	B	6.141,-	3	F
DPL 40/165-4/2	IE3	40	340	4	118	2121248	B	7.105,-	4	B
DPL 40/175-5,5/2	IE3	40	340	5,5	146	2121249	B	7.635,-	4	B
DPL 40/195-7,5/2	IE3	40	440	7,5	186	2121250	B	7.863,-	5	C
DPL 50/95-0,55/2*	IE2	50	280	0,55	41	2152445	S	4.234,-	3	G
DPL 50/105-0,75/2*	IE3	50	280	0,75	43	2155465	S	4.545,-	3	G
DPL 50/120-1,5/2*	IE3	50	340	1,5	66	2121252	S	4.580,-	3	F
DPL 50/130-2,2/2*	IE3	50	340	2,2	68	2121253	S	5.111,-	3	F
DPL 50/140-3/2*	IE3	50	340	3	79	2121254	S	5.568,-	3	F
DPL 50/150-4/2*	IE3	50	340	4	92	2121255	B	6.026,-	3	F
DPL 50/155-4/2	IE3	50	340	4	113	2121256	B	7.076,-	4	A
DPL 50/165-5,5/2	IE3	50	340	5,5	150	2121257	B	7.635,-	5	B
DPL 50/175-5,5/2	IE3	50	340	5,5	150	2121258	B	7.635,-	5	B
DPL 50/175-7,5/2	IE3	50	440	7,5	165	2121259	B	8.670,-	5	B
DPL 50/185-7,5/2	IE3	50	440	7,5	172	2121260	B	8.670,-	5	C
DPL 65/110-2,2/2*	IE3	65	340	2,2	76	2121262	S	5.341,-	3	F
DPL 65/115-1,5/2*	IE3	65	340	1,5	72	2121261	S	4.605,-	3	H
DPL 65/120-3/2*	IE3	65	340	3	87	2121263	B	5.789,-	3	F
DPL 65/130-4/2*	IE3	65	340	4	100	2121264	B	6.416,-	3	F
DPL 65/145-5,5/2	IE3	65	340	5,5	153	2121265	B	7.840,-	5	A
DPL 65/155-5,5/2	IE3	65	340	5,5	154	2121266	B	7.840,-	5	A
DPL 65/155-7,5/2	IE3	65	340	7,5	170	2121267	S	8.261,-	5	A
DPL 65/165-5,5/2	IE3	65	430	5,5	171	2121268	B	7.840,-	5	B
DPL 65/175-5,5/2	IE3	65	430	5,5	171	2121269	B	7.840,-	5	B
DPL 65/175-7,5/2	IE3	65	430	7,5	186	2121270	B	8.691,-	5	B
DPL 80/105-3/2*	IE3	80	360	3	90	2121272	B	5.598,-	3	F
DPL 80/110-4/2*	IE3	80	360	4	103	2121273	B	6.226,-	3	F

* Ejecución N posible

** Grupo cierre mecánico para ver en la página 313 el sobrepeso que le corresponde según el cierre especial que se elija

Wilo-VeroTwin-DPL (de 4 polos)

Modelo	Clase IE	Diámetro nominal DN	Longitud l0 mm	Potencia motor P ₂ kW	Peso aprox. m kg	Ref.			Grupo GRD**	Brida ciega
DPL 80/115-2,2/2*	IE3	80	360	2,2	80	2121271	S	5.598,-	3	H
DPL 80/120-4/2*	IE3	80	360	4	103	2155463	B	6.841,-	3	F
DPL 80/120-5,5/2	IE3	80	360	5,5	109	2155464	B	7.889,-	3	F
DPL 80/145-5,5/2	IE3	80	400	5,5	168	2121274	B	7.889,-	5	A
DPL 80/155-7,5/2	IE3	80	400	7,5	185	2121275	S	9.015,-	5	A
DPL 32/105-0,12/4*	IE2	32	260	0,12	34	2150372	S	3.825,-	3	F
DPL 32/135-0,25/4*	IE2	32	260	0,25	35	2150373	S	4.039,-	3	F
DPL 40/130-0,25/4*	IE2	40	320	0,25	42	2089620	S	4.116,-	3	F
DPL 40/160-0,37/4*	IE2	40	320	0,37	44	2089621	S	4.187,-	3	F
DPL 50/105-0,12/4*	IE2	50	280	0,12	37	2150374	B	4.169,-	3	G
DPL 50/130-0,37/4*	IE2	50	340	0,37	46	2089623	A	4.343,-	3	F
DPL 50/160-0,55/4*	IE2	50	340	0,55	53	2089624	S	4.365,-	3	F
DPL 65/110-0,25/4*	IE2	65	340	0,25	51	2133205	B	4.179,-	3	F
DPL 65/120-0,37/4*	IE2	65	340	0,37	53	2133206	A	4.348,-	3	F
DPL 65/130-0,55/4*	IE2	65	340	0,55	61	2133207	A	4.633,-	3	F
DPL 80/120-0,55/4*	IE2	80	360	0,55	64	2133208	B	5.154,-	3	F
DPL 80/125-0,75/4*	IE3	80	360	0,75	59	2121233	B	5.210,-	3	F
DPL 80/140-1,1/4*	IE3	80	360	1,1	75	2121234	S	5.308,-	3	F
DPL 100/135-1,1/4	IE3	100	500	1,1	135	2121235	B	6.428,-	5	B
DPL 100/145-1,5/4	IE3	100	500	1,5	145	2121236	B	6.898,-	5	B
DPL 100/165-2,2/4	IE3	100	500	2,2	173	2121237	A	7.776,-	5	B
DPL 100/175-3/4	IE3	100	500	3	176	2121238	B	8.015,-	5	B

* Ejecución N posible

** Grupo cierre mecánico para ver en la página 313 el sobreprecio que le corresponde según el cierre especial que se elija

Curvas (de 2 polos)

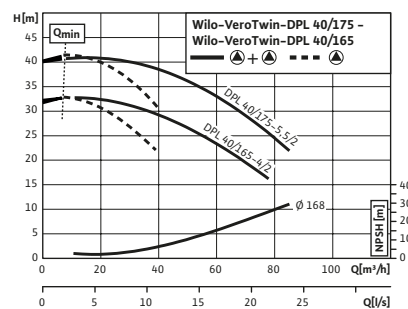
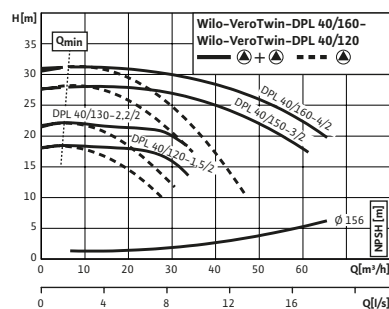
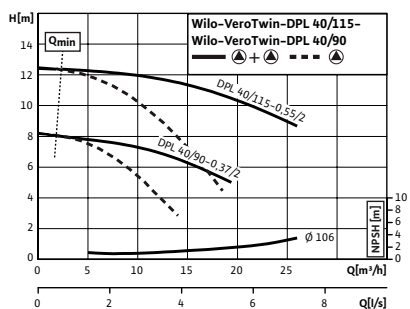
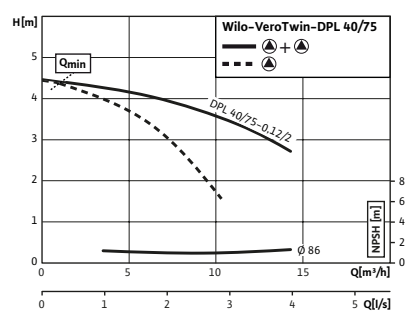
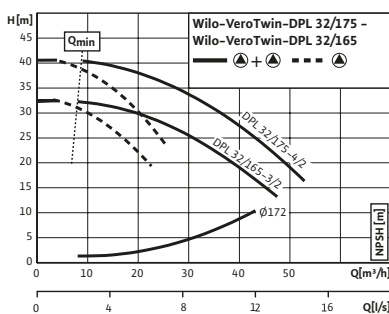
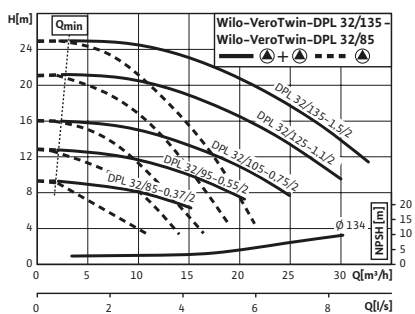

☛ = S - en stock; A - aprox 2 semanas; B - aprox 3 semanas; C - aprox 4 semanas; D - bajo consulta
Reservado el derecho a introducir modificaciones, para mayor información técnica consulten nuestros catálogos.

Curvas (de 2 polos)

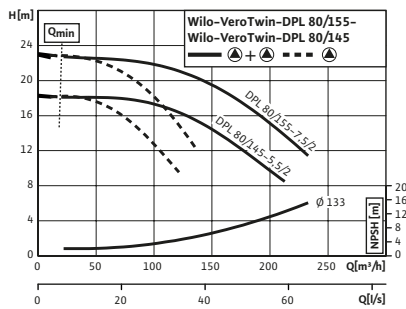
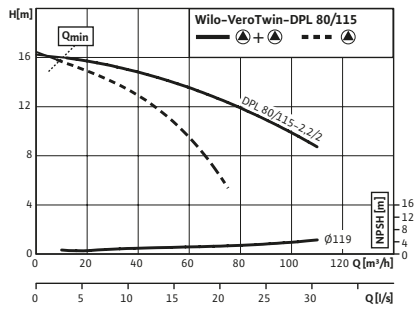
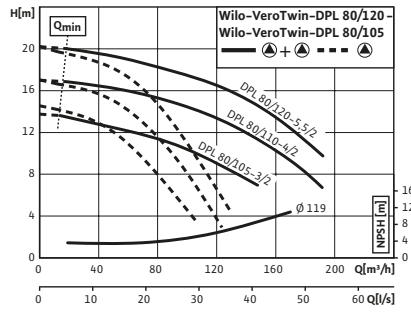
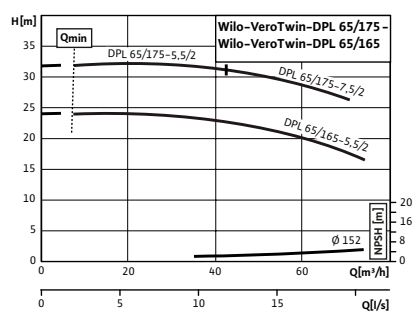
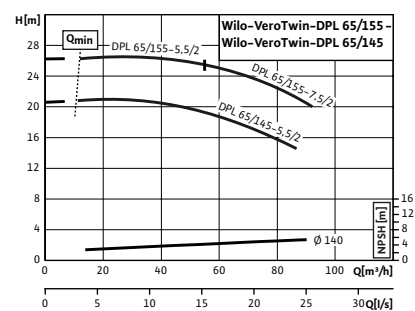
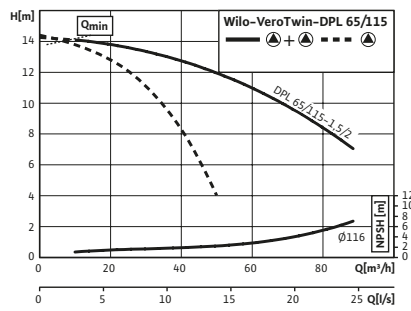
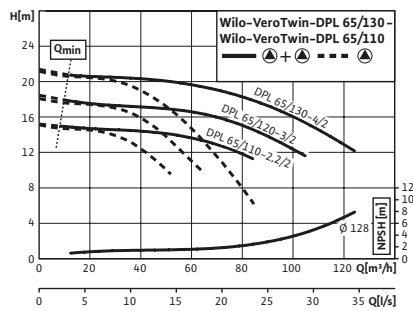
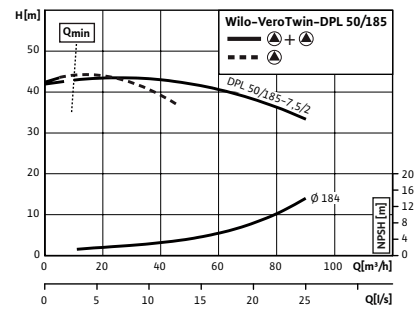
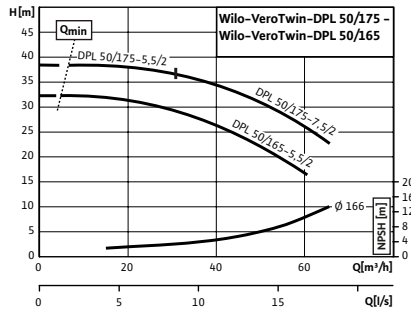
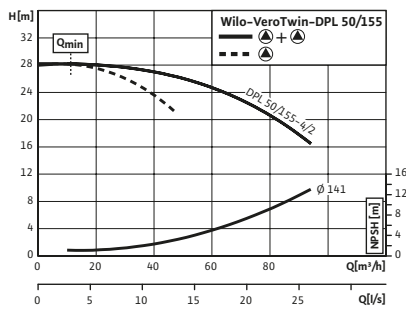
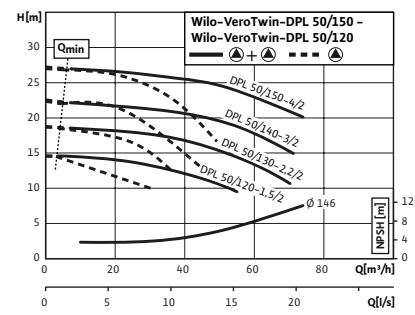
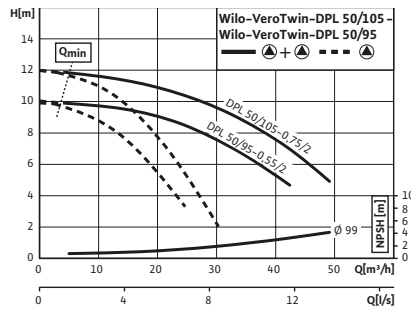
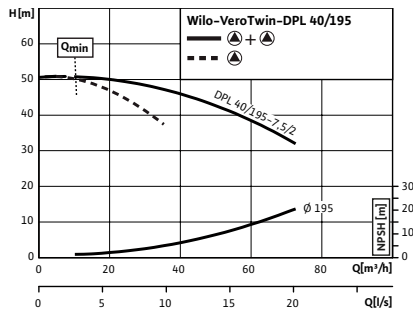

Curvas (de 4 polos)

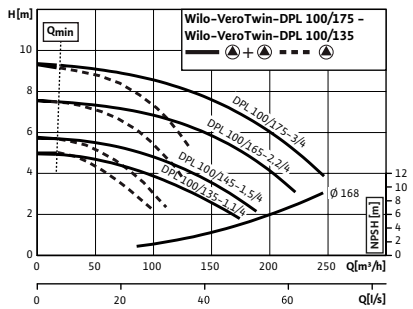
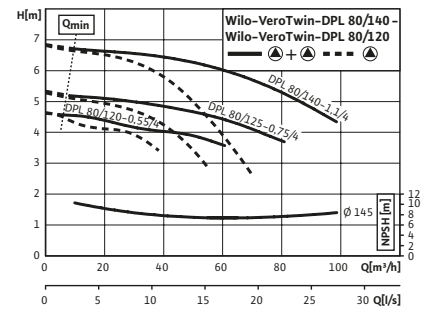
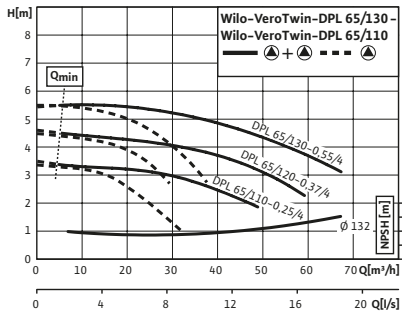
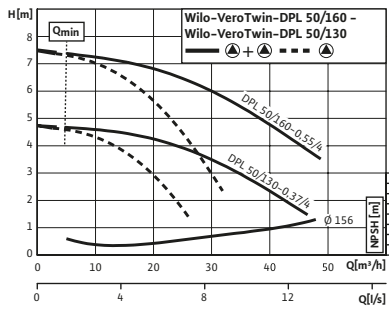
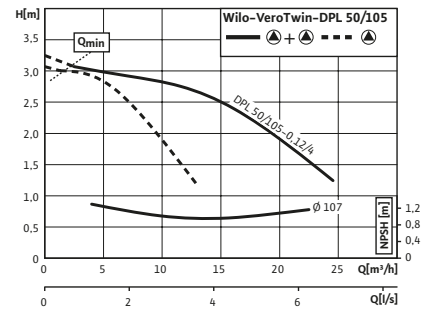
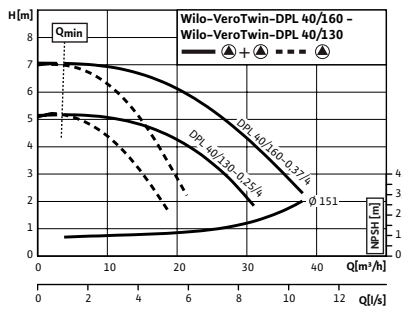
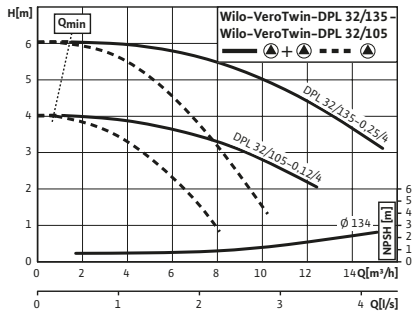

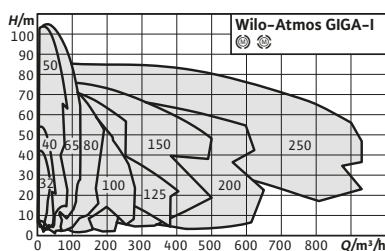

Designación

Ejemplo: **Atmos GIGA-I 125/380-37/4-P6**

- Atmos GIGA** Serie
- I** Individual
- 125/** Diámetro conexión (mm)
- 380-** Diámetro rodete (mm)
- 37/** Potencia nominal del motor (kW)
- 4** Número de polos
- P6** Con diseño de extracción trasera y cierre mecánico de cartucho

Accesorios/sobrecostos	Página
Kits consola para anclaje	278
Relés de disparo para sensores PTC	311
Sistema de regulación SC-HVAC	284
Sistema de regulación CC-HVAC	292

Wilo-Atmos GIGA-I



Tipo

Bomba de rotor seco de construcción Inline con conexión embridada

Aplicación

Todos los sistemas de calefacción por agua caliente, instalaciones de climatización, circuitos cerrados de refrigeración y sistemas industriales de circulación

Suministro

- Bomba
- Instrucciones de instalación y funcionamiento

Opciones

- Variante ...-H1 con carcasa de fundición nodular bajo consulta
- Variante ...-P4 para una presión de trabajo máx. de 25 bar bajo consulta
- Otras tensiones y frecuencias, así como homologación ATEX bajo consulta

Indicación

- Motores con clase de eficiencia energética IE3 para motores ≥ 0,75 kW

Indicaciones generales - Directiva ErP (Ecodiseño)

El índice de eficiencia mínima MEI de esta gama es ≥ 0,4, superando en muchos casos un valor de 0,7. Pueden consultarse datos más detallados sobre los valores MEI en: El catálogo online de Wilo, disponible en www.wilo.es

Características especiales/ventajas del producto

- Menor coste del ciclo de vida gracias a la optimización del rendimiento
- Orificios de evacuación de condensados incluidos de serie en las carcasas del motor
- Aplicable en instalaciones de climatización y refrigeración, con gran ventaja de aplicación por tener orificios para la evacuación selectiva de condensados por medio del diseño optimizado de la linterna (patentado)
- Gran protección contra la corrosión mediante revestimiento por cataforesis
- Gran disponibilidad en todo el mundo de motores normalizados (según las especificaciones de Wilo) y cierres mecánicos estándar.
- Rango de temperaturas del fluido de -20°C a 140°C
- Presión nominal PN 16
- Tensión:
 - para bombas de hasta 3 kW: 3~230/400 V, 50 Hz
 - para bombas > 3 kW: 3~400/690 V, 50Hz
- PTC incorporado para protección del motor en modelos de 5,5kw o más

Grupo de producto: PG3

Wilo-Atmos GIGA-I (de 2 polos)							Sobreprecio						
Modelo	Clase IE	Diámetro nominal	Longitud	Potencia motor	Peso aprox.	Ref.			Rodete de bronce (-L1)		Rodete de acero inoxidable (-L4)		Grupo GRD*
		DN	mm	P ₂ kW	m kg			EUR	EUR	EUR	EUR		
Atmos GIGA-I 32/130-1,5/2	IE3	32	320	1,5	60	2219022	C	2.120,-	564,-	564,-	564,-	12	
Atmos GIGA-I 32/140-2,2/2	IE3	32	320	2,2	62	2219020	C	2.213,-	564,-	564,-	564,-	12	
Atmos GIGA-I 32/150-3/2	IE3	32	320	3	66	2219018	C	2.659,-	564,-	564,-	564,-	12	
Atmos GIGA-I 32/160-4/2	IE3	32	320	4	73	2219016	C	3.059,-	564,-	564,-	564,-	12	
Atmos GIGA-I 40/130-2,2/2	IE3	40	340	2,2	63	2222626	C	2.424,-	580,-	580,-	580,-	12	
Atmos GIGA-I 40/140-3/2	IE3	40	340	3	67	2219768	C	2.860,-	580,-	580,-	580,-	12	
Atmos GIGA-I 40/150-4/2	IE3	40	340	4	75	2220086	C	3.138,-	580,-	580,-	580,-	12	
Atmos GIGA-I 40/160-5,5/2	IE3	40	340	5,5	95	2220084	C	3.542,-	580,-	580,-	580,-	12	
Atmos GIGA-I 40/200-7,5/2	IE3	40	390	7,5	105	2220092	C	3.938,-	635,-	635,-	635,-	12	
Atmos GIGA-I 50/85-1,5/2	IE3	50	340	1,5	59	2222628	C	2.182,-	564,-	564,-	564,-	12	
Atmos GIGA-I 50/95-2,2/2	IE3	50	340	2,2	62	2220112	C	2.454,-	564,-	564,-	564,-	12	
Atmos GIGA-I 50/105-3/2	IE3	50	340	3	65	2220110	C	2.991,-	564,-	564,-	564,-	12	
Atmos GIGA-I 50/115-4/2	IE3	50	340	4	73	2220108	C	3.146,-	564,-	564,-	564,-	12	
Atmos GIGA-I 50/125-4/2	IE3	50	340	4	73	2220106	C	3.146,-	564,-	564,-	564,-	12	
Atmos GIGA-I 50/125-5,5/2	IE3	50	340	5,5	94	2220104	C	3.554,-	564,-	564,-	564,-	12	
Atmos GIGA-I 50/130-4/2	IE3	50	340	4	78	2220128	C	3.146,-	564,-	564,-	564,-	12	
Atmos GIGA-I 50/140-5,5/2	IE3	50	340	5,5	98	2220126	C	3.554,-	564,-	564,-	564,-	12	
Atmos GIGA-I 50/150-7,5/2	IE3	50	340	7,5	101	2220124	C	4.038,-	564,-	564,-	564,-	12	
Atmos GIGA-I 50/160-7,5/2	IE3	50	340	7,5	101	2220122	C	4.148,-	564,-	564,-	564,-	12	
Atmos GIGA-I 50/160-11/2	IE3	50	340	11	147	2220120	C	5.289,-	564,-	564,-	564,-	12	
Atmos GIGA-I 50/180-7,5/2	IE3	50	440	7,5	108	2222598	C	4.148,-	670,-	670,-	670,-	12	
Atmos GIGA-I 50/190-11/2	IE3	50	440	11	155	2220142	C	5.289,-	670,-	670,-	670,-	12	
Atmos GIGA-I 50/200-11/2	IE3	50	440	11	155	2220140	C	5.410,-	670,-	670,-	670,-	12	
Atmos GIGA-I 50/200-15/2	IE3	50	440	15	173	2220138	C	5.708,-	670,-	670,-	670,-	12	
Atmos GIGA-I 50/220-15/2	IE3	50	440	15	188	2220160	C	5.708,-	722,-	722,-	722,-	12	
Atmos GIGA-I 50/230-18,5/2	IE3	50	440	18,5	204	2220158	C	6.506,-	722,-	722,-	722,-	12	
Atmos GIGA-I 50/240-18,5/2	IE3	50	440	18,5	204	2220156	C	6.506,-	722,-	722,-	722,-	12	
Atmos GIGA-I 50/240-22/2	IE3	50	440	22	286	2220154	C	7.452,-	722,-	722,-	722,-	12	
Atmos GIGA-I 50/250-22/2	IE3	50	440	22	286	2220152	C	7.452,-	722,-	722,-	722,-	12	
Atmos GIGA-I 50/250-30/2	IE3	50	440	30	338	2220150	C	8.781,-	722,-	722,-	722,-	12	
Atmos GIGA-I 65/95-3/2	IE3	65	340	3	66	2219040	C	3.114,-	596,-	596,-	596,-	12	
Atmos GIGA-I 65/105-4/2	IE3	65	340	4	74	2219038	C	3.155,-	596,-	596,-	596,-	12	
Atmos GIGA-I 65/115-5,5/2	IE3	65	340	5,5	96	2219036	C	3.583,-	596,-	596,-	596,-	12	
Atmos GIGA-I 65/125-7,5/2	IE3	65	340	7,5	99	2219034	C	4.162,-	596,-	596,-	596,-	12	
Atmos GIGA-I 65/130-5,5/2	IE3	65	430	5,5	104	2220172	C	3.608,-	661,-	661,-	661,-	12	
Atmos GIGA-I 65/140-7,5/2	IE3	65	430	7,5	107	2220170	C	4.176,-	661,-	661,-	661,-	12	
Atmos GIGA-I 65/150-11/2	IE3	65	430	11	151	2220168	C	5.324,-	661,-	661,-	661,-	12	
Atmos GIGA-I 65/160-15/2	IE3	65	430	15	169	2222612	C	6.084,-	661,-	661,-	661,-	12	
Atmos GIGA-I 65/180-15/2	IE3	65	475	15	182	2220188	C	6.084,-	642,-	642,-	642,-	12	
Atmos GIGA-I 65/190-15/2	IE3	65	475	15	182	2222622	C	6.199,-	642,-	642,-	642,-	12	
Atmos GIGA-I 65/190-18,5/2	IE3	65	475	18,5	198	2220186	C	6.606,-	642,-	642,-	642,-	12	
Atmos GIGA-I 65/200-18,5/2	IE3	65	475	18,5	198	2220184	C	6.718,-	642,-	642,-	642,-	12	
Atmos GIGA-I 65/200-22/2	IE3	65	475	22	281	2220182	C	7.390,-	642,-	642,-	642,-	12	

* Grupo cierre mecánico para ver en la página 313 el sobreprecio que le corresponde según el cierre especial que se elija

Grupo de producto: PG3

Wilo-Atmos GIGA-I (de 2 polos)							Sobreprecio						
Modelo	Clase IE	Diámetro nominal	Longitud	Potencia motor	Peso aprox.	Ref.			Rodete de bronce (-L1)		Rodete de acero inoxidable (-L4)	Grupo GRD*	
		DN	mm	P ₂ kW	m kg			EUR	EUR	EUR	EUR		
Atmos GIGA-I 65/230-18,5/2	IE3	65	475	18,5	206	2220200	C	6.718,-	D	748,-	D	748,-	12
Atmos GIGA-I 65/230-22/2	IE3	65	475	22	288	2220198	C	7.390,-	D	748,-	D	748,-	12
Atmos GIGA-I 65/240-30/2	IE3	65	475	30	340	2220196	C	8.712,-	D	748,-	D	748,-	12
Atmos GIGA-I 65/250-30/2	IE3	65	475	30	340	2220194	C	8.712,-	D	748,-	D	748,-	12
Atmos GIGA-I 65/250-37/2	IE3	65	475	37	359	2220192	C	10.362,-	D	748,-	D	748,-	12
Atmos GIGA-I 80/95-4/2	IE3	80	400	4	80	2220224	C	3.167,-	D	558,-	D	558,-	12
Atmos GIGA-I 80/105-5,5/2	IE3	80	400	5,5	101	2220222	C	3.850,-	D	558,-	D	558,-	12
Atmos GIGA-I 80/115-7,5/2	IE3	80	400	7,5	104	2220220	C	4.425,-	D	558,-	D	558,-	12
Atmos GIGA-I 80/120-7,5/2	IE3	80	440	7,5	109	2222608	C	4.531,-	D	620,-	D	620,-	12
Atmos GIGA-I 80/125-11/2	IE3	80	400	11	149	2220218	C	5.759,-	D	558,-	D	558,-	12
Atmos GIGA-I 80/130-11/2	IE3	80	440	11	153	2220238	C	5.759,-	D	620,-	D	620,-	12
Atmos GIGA-I 80/140-15/2	IE3	80	440	15	171	2220236	C	6.449,-	D	620,-	D	620,-	12
Atmos GIGA-I 80/150-15/2	IE3	80	440	15	171	2220234	C	6.449,-	D	620,-	D	620,-	12
Atmos GIGA-I 80/150-18,5/2	IE3	80	440	18,5	187	2220232	C	6.733,-	D	620,-	D	620,-	12
Atmos GIGA-I 80/160-18,5/2	IE3	80	440	18,5	187	2222606	C	6.733,-	D	620,-	D	620,-	12
Atmos GIGA-I 80/160-22/2	IE3	80	440	22	270	2222604	C	7.599,-	D	620,-	D	620,-	12
Atmos GIGA-I 80/165-15/2	IE3	80	500	15	186	2220252	C	6.559,-	D	697,-	D	697,-	12
Atmos GIGA-I 80/165-18,5/2	IE3	80	500	18,5	202	2220250	C	6.733,-	D	697,-	D	697,-	12
Atmos GIGA-I 80/170-18,5/2	IE3	80	500	18,5	202	2220248	C	6.841,-	D	697,-	D	697,-	12
Atmos GIGA-I 80/170-22/2	IE3	80	500	22	285	2220246	C	7.599,-	D	697,-	D	697,-	12
Atmos GIGA-I 80/180-30/2	IE3	80	500	30	339	2220244	C	9.055,-	D	697,-	D	697,-	12
Atmos GIGA-I 80/190-30/2	IE3	80	500	30	339	2220242	C	9.055,-	D	697,-	D	697,-	12
Atmos GIGA-I 80/190-37/2	IE3	80	500	37	358	2220240	C	11.319,-	D	697,-	D	697,-	12
Atmos GIGA-I 100/120-11/2	IE3	100	500	11	163	2219066	C	5.992,-	D	694,-	D	694,-	12
Atmos GIGA-I 100/130-15/2	IE3	100	500	15	181	2219064	C	6.681,-	D	694,-	D	694,-	12
Atmos GIGA-I 100/140-18,5/2	IE3	100	500	18,5	197	2219062	C	7.049,-	D	694,-	D	694,-	12
Atmos GIGA-I 100/150-22/2	IE3	100	500	22	279	2219060	C	7.933,-	D	694,-	D	694,-	12
Atmos GIGA-I 100/160-22/2	IE3	100	500	22	279	2219058	C	7.933,-	D	694,-	D	694,-	12
Atmos GIGA-I 100/160-30/2	IE3	100	500	30	336	2219056	C	9.355,-	D	694,-	D	694,-	12
Atmos GIGA-I 100/165-22/2	IE3	100	550	22	310	2219088	C	8.726,-	D	955,-	D	955,-	13
Atmos GIGA-I 100/170-30/2	IE3	100	550	30	362	2219086	C	9.355,-	D	955,-	D	955,-	13
Atmos GIGA-I 100/180-30/2	IE3	100	550	30	362	2219762	C	9.355,-	D	955,-	D	955,-	13
Atmos GIGA-I 100/180-37/2	IE3	100	550	37	381	2219084	C	9.899,-	D	955,-	D	955,-	13
Atmos GIGA-I 125/130-15/2	IE3	125	620	15	207	2219102	C	7.863,-	D	905,-	D	905,-	13
Atmos GIGA-I 125/140-18,5/2	IE3	125	620	18,5	223	2219100	C	8.137,-	D	905,-	D	905,-	13
Atmos GIGA-I 125/150-22/2	IE3	125	620	22	306	2219098	C	9.154,-	D	905,-	D	905,-	13
Atmos GIGA-I 125/160-30/2	IE3	125	620	30	361	2219096	C	10.440,-	D	905,-	D	905,-	13
Atmos GIGA-I 125/170-37/2	IE3	125	620	37	387	2220294	C	11.524,-	D	1.054,-	D	1.054,-	13

* Grupo cierre mecánico para ver en la página 313 el sobreprecio que le corresponde según el cierre especial que se elija

Grupo de producto: PG3

Wilo-Atmos GIGA-I (de 4 polos)							Sobreprecio						
Modelo	Clase IE	Diámetro nominal	Longitud	Potencia motor	Peso aprox.	Ref.			Rodete de bronce (-L1)	Rodete de acero inoxidable (-L4)		Grupo GRD*	
		DN	mm	P ₂ kW	m kg			EUR	EUR	EUR	EUR		
Atmos GIGA-I 32/140-0,25/4	IE3	32	320	0,25	42	2219014	C	1.982,-	D	564,-	D	564,-	12
Atmos GIGA-I 32/150-0,37/4	IE3	32	320	0,37	43	2219012	C	1.994,-	D	564,-	D	564,-	12
Atmos GIGA-I 32/160-0,55/4	IE3	32	320	0,55	47	2219010	C	2.239,-	D	564,-	D	564,-	12
Atmos GIGA-I 40/130-0,25/4	IE3	40	340	0,25	44	2219766	C	2.098,-	D	580,-	D	580,-	12
Atmos GIGA-I 40/140-0,37/4	IE3	40	340	0,37	44	2220082	C	2.132,-	D	580,-	D	580,-	12
Atmos GIGA-I 40/150-0,55/4	IE3	40	340	0,55	48	2220080	C	2.285,-	D	580,-	D	580,-	12
Atmos GIGA-I 40/160-0,75/4	IE3	40	340	0,75	52	2219764	C	2.401,-	D	580,-	D	580,-	12
Atmos GIGA-I 40/190-0,75/4	IE3	40	390	0,75	60	2220090	C	2.401,-	D	635,-	D	635,-	12
Atmos GIGA-I 40/200-1,1/4	IE3	40	390	1,1	68	2220088	C	2.438,-	D	635,-	D	635,-	12
Atmos GIGA-I 50/140-0,55/4	IE3	50	340	0,55	51	2220118	C	2.317,-	D	564,-	D	564,-	12
Atmos GIGA-I 50/150-0,75/4	IE3	50	340	0,75	55	2220116	C	2.408,-	D	564,-	D	564,-	12
Atmos GIGA-I 50/160-1,1/4	IE3	50	340	1,1	62	2220114	C	2.443,-	D	564,-	D	564,-	12
Atmos GIGA-I 50/180-1,1/4	IE3	50	440	1,1	72	2220136	C	2.565,-	D	670,-	D	670,-	12
Atmos GIGA-I 50/190-1,5/4	IE3	50	440	1,5	74	2220134	C	2.683,-	D	670,-	D	670,-	12
Atmos GIGA-I 50/200-1,5/4	IE3	50	440	1,5	74	2220132	C	2.683,-	D	670,-	D	670,-	12
Atmos GIGA-I 50/200-2,2/4	IE3	50	440	2,2	82	2220130	C	3.175,-	D	670,-	D	670,-	12
Atmos GIGA-I 50/220-1,5/4	IE3	50	440	1,5	88	2220148	C	2.817,-	D	722,-	D	722,-	12
Atmos GIGA-I 50/230-2,2/4	IE3	50	440	2,2	98	2220146	C	3.175,-	D	722,-	D	722,-	12
Atmos GIGA-I 50/240-3/4	IE3	50	440	3	106	2220144	C	3.257,-	D	722,-	D	722,-	12
Atmos GIGA-I 50/250-4/4	IE3	50	440	4	113	2222610	C	3.793,-	D	722,-	D	722,-	12
Atmos GIGA-I 65/95-0,37/4	IE3	65	340	0,37	43	2219032	C	2.345,-	D	596,-	D	596,-	12
Atmos GIGA-I 65/105-0,55/4	IE3	65	340	0,55	47	2219030	C	2.366,-	D	596,-	D	596,-	12
Atmos GIGA-I 65/115-0,75/4	IE3	65	340	0,75	51	2219028	C	2.492,-	D	596,-	D	596,-	12
Atmos GIGA-I 65/125-1,1/4	IE3	65	340	1,1	59	2219026	C	2.503,-	D	596,-	D	596,-	12
Atmos GIGA-I 65/140-0,75/4	IE3	65	430	0,75	60	2220166	C	2.492,-	D	661,-	D	661,-	12
Atmos GIGA-I 65/150-1,1/4	IE3	65	430	1,1	68	2220164	C	2.503,-	D	661,-	D	661,-	12
Atmos GIGA-I 65/160-1,5/4	IE3	65	430	1,5	70	2220162	C	2.688,-	D	661,-	D	661,-	12
Atmos GIGA-I 65/190-2,2/4	IE3	65	475	2,2	90	2220178	C	3.183,-	D	642,-	D	642,-	12
Atmos GIGA-I 65/200-2,2/4	IE3	65	475	2,2	90	2220176	C	3.290,-	D	642,-	D	642,-	12
Atmos GIGA-I 65/200-3/4	IE3	65	475	3	98	2220174	C	3.265,-	D	642,-	D	642,-	12
Atmos GIGA-I 65/230-3/4	IE3	65	475	3	109	2220210	C	3.428,-	D	748,-	D	748,-	12
Atmos GIGA-I 65/240-3/4	IE3	65	475	3	109	2220208	C	3.447,-	D	748,-	D	748,-	12
Atmos GIGA-I 65/240-4/4	IE3	65	475	4	116	2220206	C	3.826,-	D	748,-	D	748,-	12
Atmos GIGA-I 65/250-4/4	IE3	65	475	4	116	2220204	C	3.945,-	D	748,-	D	748,-	12
Atmos GIGA-I 65/250-5,5/4	IE3	65	475	5,5	149	2220202	C	4.266,-	D	748,-	D	748,-	12
Atmos GIGA-I 80/130-0,75/4	IE3	80	440	0,75	63	2222602	C	2.517,-	D	620,-	D	620,-	12
Atmos GIGA-I 80/140-1,1/4	IE3	80	440	1,1	71	2220230	C	2.529,-	D	620,-	D	620,-	12
Atmos GIGA-I 80/150-1,5/4	IE3	80	440	1,5	73	2220228	C	2.722,-	D	620,-	D	620,-	12
Atmos GIGA-I 80/160-2,2/4	IE3	80	440	2,2	82	2220226	C	3.195,-	D	620,-	D	620,-	12
Atmos GIGA-I 80/170-2,2/4	IE3	80	500	2,2	95	2220260	C	3.355,-	D	697,-	D	697,-	12
Atmos GIGA-I 80/180-3/4	IE3	80	500	3	103	2220258	C	3.458,-	D	697,-	D	697,-	12
Atmos GIGA-I 80/190-3/4	IE3	80	500	3	103	2220256	C	3.458,-	D	697,-	D	697,-	12
Atmos GIGA-I 80/190-4/4	IE3	80	500	4	110	2220254	C	4.161,-	D	697,-		697,-	12

* Grupo cierre mecánico para ver en la página 313 el sobreprecio que le corresponde según el cierre especial que se elija

Grupo de producto: PG3

Wilo-Atmos GIGA-I (de 4 polos)							Sobreprecio						
Modelo	Clase IE	Diámetro nominal	Longitud	Potencia motor	Peso aprox.	Ref.	Rodete de bronce (-L1)		Rodete de acero inoxidable (-L4)		Grupo GRD*		
							DN	mm	P ₂ kW	m kg		🚚	EUR
Atmos GIGA-I 80/200-5,5/4	IE3	80	500	5,5	145	2222620	C	4.425,-	D	697,-	D	697,-	12
Atmos GIGA-I 80/230-4/4	IE3	80	500	4	132	2219046	C	4.369,-	D	1.052,-	D	1.052,-	13
Atmos GIGA-I 80/240-5,5/4	IE3	80	500	5,5	170	2219044	C	4.425,-	D	1.052,-	D	1.052,-	13
Atmos GIGA-I 80/250-7,5/4	IE3	80	500	7,5	180	2219042	C	4.927,-	D	1.052,-	D	1.052,-	13
Atmos GIGA-I 80/285-5,5/4	IE3	80	620	5,5	203	2220364	C	4.767,-	D	1.536,-	D	1.536,-	13
Atmos GIGA-I 80/295-5,5/4	IE3	80	620	5,5	203	2220362	C	4.767,-	D	1.536,-	D	1.536,-	13
Atmos GIGA-I 80/295-7,5/4	IE3	80	620	7,5	213	2220360	C	4.927,-	D	1.536,-	D	1.536,-	13
Atmos GIGA-I 80/305-7,5/4	IE3	80	620	7,5	213	2220358	C	4.927,-	D	1.536,-	D	1.536,-	13
Atmos GIGA-I 80/305-11/4	IE3	80	620	11	233	2220356	C	6.224,-	D	1.536,-	D	1.536,-	13
Atmos GIGA-I 80/315-11/4	IE3	80	620	11	233	2220354	C	6.224,-	D	1.536,-	D	1.536,-	13
Atmos GIGA-I 80/315-15/4	IE3	80	620	15	255	2220352	C	7.735,-	D	1.536,-	D	1.536,-	13
Atmos GIGA-I 100/130-1,1/4	IE3	100	500	1,1	80	2219054	C	2.994,-	D	694,-	D	694,-	12
Atmos GIGA-I 100/140-1,5/4	IE3	100	500	1,5	82	2219052	C	3.244,-	D	694,-	D	694,-	12
Atmos GIGA-I 100/150-2,2/4	IE3	100	500	2,2	92	2219050	C	3.626,-	D	694,-	D	694,-	12
Atmos GIGA-I 100/160-3/4	IE3	100	500	3	100	2219048	C	3.736,-	D	694,-	D	694,-	12
Atmos GIGA-I 100/170-3/4	IE3	100	550	3	125	2219076	C	3.852,-	D	955,-	D	955,-	13
Atmos GIGA-I 100/180-4/4	IE3	100	550	4	132	2219074	C	4.210,-	D	955,-	D	955,-	13
Atmos GIGA-I 100/190-5,5/4	IE3	100	550	5,5	170	2219072	C	4.896,-	D	955,-	D	955,-	13
Atmos GIGA-I 100/200-5,5/4	IE3	100	550	5,5	170	2219070	C	4.896,-	D	955,-	D	955,-	13
Atmos GIGA-I 100/200-7,5/4	IE3	100	550	7,5	180	2219068	C	6.361,-	D	955,-	D	955,-	13
Atmos GIGA-I 100/230-5,5/4	IE3	100	550	5,5	187	2218488	C	5.017,-	D	1.167,-	D	1.167,-	13
Atmos GIGA-I 100/240-5,5/4	IE3	100	550	5,5	187	2218486	C	5.017,-	D	1.167,-	D	1.167,-	13
Atmos GIGA-I 100/240-7,5/4	IE3	100	550	7,5	197	2218484	C	6.361,-	D	1.167,-	D	1.167,-	13
Atmos GIGA-I 100/250-7,5/4	IE3	100	550	7,5	197	2218482	C	6.949,-	D	1.167,-	D	1.167,-	13
Atmos GIGA-I 100/250-11/4	IE3	100	550	11	212	2218480	C	7.635,-	D	1.167,-	D	1.167,-	13
Atmos GIGA-I 100/265-5,5/4	IE3	100	700	5,5	217	2220392	C	5.845,-	D	1.657,-	D	1.657,-	13
Atmos GIGA-I 100/275-7,5/4	IE3	100	700	7,5	227	2220390	C	6.571,-	D	1.657,-	D	1.657,-	13
Atmos GIGA-I 100/285-11/4	IE3	100	700	11	246	2220388	C	8.068,-	D	1.657,-	D	1.657,-	13
Atmos GIGA-I 100/295-11/4	IE3	100	700	11	246	2220386	C	8.068,-	D	1.657,-	D	1.657,-	13
Atmos GIGA-I 100/295-15/4	IE3	100	700	15	268	2220384	C	9.080,-	D	1.657,-	D	1.657,-	13
Atmos GIGA-I 100/305-15/4	IE3	100	700	15	268	2220382	C	9.080,-	D	1.657,-	D	1.657,-	13
Atmos GIGA-I 100/305-18,5/4	IE3	100	700	18,5	299	2220380	C	9.603,-	D	1.657,-	D	1.657,-	13
Atmos GIGA-I 100/315-18,5/4	IE3	100	700	18,5	299	2220378	C	9.603,-	D	1.657,-	D	1.657,-	13
Atmos GIGA-I 100/315-22/4	IE3	100	700	22	350	2220376	C	10.019,-	D	1.657,-	D	1.657,-	13
Atmos GIGA-I 100/350-11/4	IE3	100	760	11	346	2220430	C	11.341,-	D	2.124,-	D	2.124,-	14
Atmos GIGA-I 100/350-15/4	IE3	100	760	15	368	2220428	C	11.420,-	D	2.124,-	D	2.124,-	14
Atmos GIGA-I 100/360-15/4	IE3	100	760	15	368	2220426	C	11.420,-	D	2.124,-	D	2.124,-	14
Atmos GIGA-I 100/360-18,5/4	IE3	100	760	18,5	398	2220424	C	11.627,-	D	2.124,-	D	2.124,-	14
Atmos GIGA-I 100/370-18,5/4	IE3	100	760	18,5	398	2220422	C	11.627,-	D	2.124,-	D	2.124,-	14
Atmos GIGA-I 100/370-22/4	IE3	100	760	22	449	2220420	C	11.716,-	D	2.124,-	D	2.124,-	14
Atmos GIGA-I 100/380-22/4	IE3	100	760	22	449	2220418	C	11.716,-	D	2.124,-	D	2.124,-	14
Atmos GIGA-I 100/380-30/4	IE3	100	760	30	512	2220416	C	12.904,-	D	2.124,-	D	2.124,-	14
Atmos GIGA-I 100/390-30/4	IE3	100	760	30	512	2220414	C	12.904,-	D	2.124,-	D	2.124,-	14

* Grupo cierre mecánico para ver en la página 313 el sobreprecio que le corresponde según el cierre especial que se elija

Grupo de producto: PG3

Wilo-Atmos GIGA-I (de 4 polos)							Sobreprecio						
Modelo	Clase IE	Diámetro nominal	Longitud	Potencia motor	Peso aprox.	Ref.			Rodete de bronce (-L1)	Rodete de acero inoxidable (-L4)		Grupo GRD*	
		DN	mm	P ₂ kW	m kg		🚚	EUR	🚚	EUR	🚚	EUR	
Atmos GIGA-I 100/390-37/4-P6	IE3	100	760	37	580	2220410	C	17.419,-	D	2.124,-	D	2.124,-	15
Atmos GIGA-I 100/400-37/4-P6	IE3	100	760	37	580	2220406	C	17.419,-	D	2.124,-	D	2.124,-	15
Atmos GIGA-I 100/400-45/4-P6	IE3	100	760	45	615	2220402	C	19.793,-	D	2.124,-	D	2.124,-	15
Atmos GIGA-I 125/140-2,2/4	IE3	125	620	2,2	117	2219094	C	4.496,-	D	905,-	D	905,-	13
Atmos GIGA-I 125/150-3/4	IE3	125	620	3	125	2219092	C	4.565,-	D	905,-	D	905,-	13
Atmos GIGA-I 125/160-4/4	IE3	125	620	4	132	2219090	C	4.839,-	D	905,-	D	905,-	13
Atmos GIGA-I 125/180-4/4	IE3	125	620	4	138	2220302	C	4.883,-	D	1.054,-	D	1.054,-	13
Atmos GIGA-I 125/190-5,5/4	IE3	125	620	5,5	176	2220300	C	5.102,-	D	1.054,-	D	1.054,-	13
Atmos GIGA-I 125/200-7,5/4	IE3	125	620	7,5	186	2220298	C	6.914,-	D	1.054,-	D	1.054,-	13
Atmos GIGA-I 125/220-5,5/4	IE3	125	620	5,5	199	2218502	C	5.867,-	D	1.277,-	D	1.277,-	13
Atmos GIGA-I 125/230-5,5/4	IE3	125	620	5,5	199	2218500	C	5.867,-	D	1.277,-	D	1.277,-	13
Atmos GIGA-I 125/230-7,5/4	IE3	125	620	7,5	209	2218498	C	7.605,-	D	1.277,-	D	1.277,-	13
Atmos GIGA-I 125/240-7,5/4	IE3	125	620	7,5	209	2218496	C	7.605,-	D	1.277,-	D	1.277,-	13
Atmos GIGA-I 125/240-11/4	IE3	125	620	11	225	2218494	C	7.664,-	D	1.277,-	D	1.277,-	13
Atmos GIGA-I 125/250-11/4	IE3	125	620	11	225	2218492	C	7.728,-	D	1.277,-	D	1.277,-	13
Atmos GIGA-I 125/250-15/4	IE3	125	620	15	247	2218490	C	8.137,-	D	1.277,-	D	1.277,-	13
Atmos GIGA-I 125/285-15/4	IE3	125	700	15	298	2218530	C	8.950,-	D	1.759,-	D	1.759,-	13
Atmos GIGA-I 125/295-15/4	IE3	125	700	15	298	2218528	C	8.950,-	D	1.759,-	D	1.759,-	13
Atmos GIGA-I 125/295-18,5/4	IE3	125	700	18,5	329	2218526	C	9.627,-	D	1.759,-	D	1.759,-	13
Atmos GIGA-I 125/305-18,5/4	IE3	125	700	18,5	329	2218524	C	9.696,-	D	1.759,-	D	1.759,-	13
Atmos GIGA-I 125/305-22/4	IE3	125	700	22	380	2218522	C	11.567,-	D	1.759,-	D	1.759,-	13
Atmos GIGA-I 125/315-22/4	IE3	125	700	22	380	2218520	C	11.660,-	D	1.759,-	D	1.759,-	13
Atmos GIGA-I 125/315-30/4	IE3	125	700	30	441	2218518	C	12.746,-	D	1.759,-	D	1.759,-	13
Atmos GIGA-I 125/380-30/4	IE3	125	860	30	507	2220452	C	13.774,-	D	2.459,-	D	2.459,-	14
Atmos GIGA-I 125/380-37/4-P6	IE3	125	860	37	575	2220448	C	17.419,-	D	2.459,-	D	2.459,-	15
Atmos GIGA-I 125/390-37/4-P6	IE3	125	860	37	575	2220444	C	17.419,-	D	2.459,-	D	2.459,-	15
Atmos GIGA-I 125/390-45/4-P6	IE3	125	860	45	610	2220440	C	20.348,-	D	2.459,-	D	2.459,-	15
Atmos GIGA-I 125/400-45/4-P6	IE3	125	860	45	610	2220436	C	20.348,-	D	2.459,-	D	2.459,-	15
Atmos GIGA-I 125/400-55/4-P6	IE3	125	860	55	858	2220432	C	23.752,-	D	2.459,-	D	2.459,-	15
Atmos GIGA-I 150/170-5,5/4	IE3	150	700	5,5	198	2219112	C	7.427,-	D	1.049,-	D	1.049,-	13
Atmos GIGA-I 150/180-7,5/4	IE3	150	700	7,5	208	2219110	C	7.764,-	D	1.049,-	D	1.049,-	13
Atmos GIGA-I 150/190-11/4	IE3	150	700	11	229	2219108	C	8.339,-	D	1.049,-	D	1.049,-	13
Atmos GIGA-I 150/200-11/4	IE3	150	700	11	229	2219106	C	8.339,-	D	1.049,-	D	1.049,-	13
Atmos GIGA-I 150/200-15/4	IE3	150	700	15	251	2219104	C	9.239,-	D	1.049,-	D	1.049,-	13
Atmos GIGA-I 150/220-11/4	IE3	150	700	11	245	2218516	C	9.173,-	D	1.316,-	D	1.316,-	13
Atmos GIGA-I 150/230-11/4	IE3	150	700	11	245	2218514	C	9.173,-	D	1.316,-	D	1.316,-	13
Atmos GIGA-I 150/230-15/4	IE3	150	700	15	267	2218512	C	9.239,-	D	1.316,-	D	1.316,-	13
Atmos GIGA-I 150/240-15/4	IE3	150	700	15	267	2218510	C	9.239,-	D	1.316,-	D	1.316,-	13
Atmos GIGA-I 150/240-18,5/4	IE3	150	700	18,5	298	2218508	C	9.663,-	D	1.316,-	D	1.316,-	13
Atmos GIGA-I 150/250-18,5/4	IE3	150	700	18,5	298	2218506	C	9.729,-	D	1.316,-	D	1.316,-	13
Atmos GIGA-I 150/250-22/4	IE3	150	700	22	349	2218504	C	12.045,-	D	1.316,-	D	1.316,-	13
Atmos GIGA-I 150/275-15/4	IE3	150	770	15	317	2219150	C	10.163,-	D	2.100,-	D	2.100,-	14
Atmos GIGA-I 150/275-18,5/4	IE3	150	770	18,5	347	2219148	C	10.702,-	D	2.100,-	D	2.100,-	14

* Grupo cierre mecánico para ver en la página 313 el sobreprecio que le corresponde según el cierre especial que se elija

Grupo de producto: PG3

Wilo-Atmos GIGA-I (de 4 polos)							Sobreprecio								
Modelo	Clase IE	Diámetro nominal	Longitud	Potencia motor	Peso aprox.	Ref.	Rodete de bronce (-L1)		Rodete de acero inoxidable (-L4)		Grupo GRD*				
							DN	mm	P ₂ kW	m kg		🚚	EUR	🚚	EUR
Atmos GIGA-I 150/285-18,5/4	IE3	150	770	18,5	347	2219146		10.702,-	D	2.100,-	D	2.100,-	14		
Atmos GIGA-I 150/285-22/4	IE3	150	770	22	398	2219144		12.045,-	D	2.100,-	D	2.100,-	14		
Atmos GIGA-I 150/295-30/4	IE3	150	770	30	456	2219142		14.690,-	D	2.100,-	D	2.100,-	14		
Atmos GIGA-I 150/305-30/4	IE3	150	770	30	456	2219140		14.690,-	D	2.100,-	D	2.100,-	14		
Atmos GIGA-I 150/305-37/4-P6	IE3	150	770	37	518	2219138		18.446,-	D	2.100,-	D	2.100,-	15		
Atmos GIGA-I 150/315-37/4-P6	IE3	150	770	37	518	2219136		18.446,-	D	2.100,-	D	2.100,-	15		
Atmos GIGA-I 150/315-45/4-P6	IE3	150	770	45	553	2219134		20.639,-	D	2.100,-	D	2.100,-	15		
Atmos GIGA-I 150/360-30/4	IE3	150	940	30	519	2220502		15.132,-	D	2.527,-	D	2.527,-	14		
Atmos GIGA-I 150/360-37/4-P6	IE3	150	940	37	587	2220498		18.446,-	D	2.527,-	D	2.527,-	15		
Atmos GIGA-I 150/370-37/4-P6	IE3	150	940	37	587	2220494		18.446,-	D	2.527,-	D	2.527,-	15		
Atmos GIGA-I 150/370-45/4-P6	IE3	150	940	45	622	2220490		20.639,-	D	2.527,-	D	2.527,-	15		
Atmos GIGA-I 150/380-45/4-P6	IE3	150	940	45	622	2220486		20.639,-	D	2.527,-	D	2.527,-	15		
Atmos GIGA-I 150/380-55/4-P6	IE3	150	940	55	881	2220482		21.375,-	D	2.527,-	D	2.527,-	15		
Atmos GIGA-I 150/390-55/4-P6	IE3	150	940	55	881	2220478		21.375,-	D	2.527,-	D	2.527,-	15		
Atmos GIGA-I 150/390-75/4-P6	IE3	150	940	75	977	2220474		38.795,-	D	2.527,-	D	2.527,-	15		
Atmos GIGA-I 150/400-75/4-P6	IE3	150	940	75	977	2220470		38.795,-	D	2.527,-	D	2.527,-	15		
Atmos GIGA-I 150/400-90/4-P6	IE3	150	940	90	1005	2220466		40.457,-	D	2.527,-	D	2.527,-	15		
Atmos GIGA-I 200/180-7,5/4	IE3	200	800	7,5	258	2220520		8.771,-	D	1.362,-	D	1.362,-	14		
Atmos GIGA-I 200/190-11/4	IE3	200	800	11	279	2220518		11.791,-	D	1.362,-	D	1.362,-	14		
Atmos GIGA-I 200/200-15/4	IE3	200	800	15	301	2220516		11.810,-	D	1.362,-	D	1.362,-	14		
Atmos GIGA-I 200/210-11/4	IE3	200	800	11	297	2220366		11.247,-	D	1.806,-	D	1.806,-	14		
Atmos GIGA-I 200/220-15/4	IE3	200	800	15	319	2220365		12.065,-	D	1.806,-	D	1.806,-	14		
Atmos GIGA-I 200/230-18,5/4	IE3	200	800	18,5	349	2220364		12.268,-	D	1.806,-	D	1.806,-	14		
Atmos GIGA-I 200/240-22/4	IE3	200	800	22	400	2220363		15.159,-	D	1.806,-	D	1.806,-	14		
Atmos GIGA-I 200/250-22/4	IE3	200	800	22	400	2220306		15.159,-	D	1.806,-	D	1.806,-	14		
Atmos GIGA-I 200/250-30/4	IE3	200	800	30	460	2220362		16.874,-	D	1.806,-	D	1.806,-	14		
Atmos GIGA-I 200/275-22/4	IE3	200	820	22	429	2218548		16.675,-	D	2.150,-	D	2.150,-	14		
Atmos GIGA-I 200/285-22/4	IE3	200	820	22	429	2218546		16.675,-	D	2.150,-	D	2.150,-	14		
Atmos GIGA-I 200/285-30/4	IE3	200	820	30	487	2218544		18.696,-	D	2.150,-	D	2.150,-	14		
Atmos GIGA-I 200/295-30/4	IE3	200	820	30	493	2218542		18.696,-	D	2.150,-	D	2.150,-	14		
Atmos GIGA-I 200/295-37/4-P6	IE3	200	820	37	548	2218540		18.999,-	D	2.150,-	D	2.150,-	15		
Atmos GIGA-I 200/305-37/4-P6	IE3	200	820	37	548	2218538		18.999,-	D	2.150,-	D	2.150,-	15		
Atmos GIGA-I 200/305-45/4-P6	IE3	200	820	45	583	2218536		20.585,-	D	2.150,-	D	2.150,-	15		
Atmos GIGA-I 200/315-45/4-P6	IE3	200	820	45	583	2218534		20.585,-	D	2.150,-	D	2.150,-	15		
Atmos GIGA-I 200/315-55/4-P6	IE3	200	820	55	843	2218532		22.009,-	D	2.150,-	D	2.150,-	15		
Atmos GIGA-I 200/360-37/4-P6	IE3	200	1100	37	693	2220566		18.999,-	D	2.831,-	D	2.831,-	15		
Atmos GIGA-I 200/360-45/4-P6	IE3	200	1100	45	728	2220562		20.585,-	D	2.831,-	D	2.831,-	15		
Atmos GIGA-I 200/370-45/4-P6	IE3	200	1100	45	728	2220558		20.585,-	D	2.831,-	D	2.831,-	15		
Atmos GIGA-I 200/370-55/4-P6	IE3	200	1100	55	987	2220554		22.009,-	D	2.831,-	D	2.831,-	15		
Atmos GIGA-I 200/380-55/4-P6	IE3	200	1100	55	987	2220550		22.009,-	D	2.831,-	D	2.831,-	15		
Atmos GIGA-I 200/380-75/4-P6	IE3	200	1100	75	1083	2220546		45.601,-	D	2.831,-	D	2.831,-	15		
Atmos GIGA-I 200/390-75/4-P6	IE3	200	1100	75	1083	2220542		45.601,-	D	2.831,-	D	2.831,-	15		
Atmos GIGA-I 200/390-90/4-P6	IE3	200	1100	90	1111	2220538	C	46.867,-	D	2.831,-	D	2.831,-	15		

* Grupo cierre mecánico para ver en la página 313 el sobreprecio que le corresponde según el cierre especial que se elija

Grupo de producto: PG3

Wilo-Atmos GIGA-I (de 4 polos)							Sobreprecio						
Modelo	Clase IE	Diámetro nominal	Longitud	Potencia motor	Peso aprox.	Ref.			Rodete de bronce (-L1)			Rodete de acero inoxidable (-L4)	Grupo GRD*
		DN	mm	P ₂ kW	m kg			EUR		EUR		EUR	
Atmos GIGA-I 200/400-90/4-P6	IE3	200	1100	90	1111	2220534	C	46.867,-	D	2.831,-	D	2.831,-	15
Atmos GIGA-I 200/400-110/4-P6	IE3	200	1100	110	1391	2220530	C	60.961,-	D	2.831,-	D	2.831,-	15
Atmos GIGA-I 250/365-75/4	IE3	250	1150	75	1362	2222750	C	46.077,-		-		-	9
Atmos GIGA-I 250/375-75/4	IE3	250	1150	75	1362	2222752	C	46.077,-		-		-	9
Atmos GIGA-I 250/385-75/4	IE3	250	1150	75	1362	2222754	C	46.077,-		-		-	9
Atmos GIGA-I 250/385-90/4	IE3	250	1150	90	1390	2222756	C	47.344,-		-		-	9
Atmos GIGA-I 250/395-90/4	IE3	250	1150	90	1390	2222758	C	47.344,-		-		-	9
Atmos GIGA-I 250/395-110/4	IE3	250	1150	110	1688	2222760	C	61.752,-		-		-	9
Atmos GIGA-I 250/405-90/4	IE3	250	1150	90	1390	2222762	C	47.344,-		-		-	9
Atmos GIGA-I 250/405-110/4	IE3	250	1150	110	1688	2222764	C	61.752,-		-		-	9
Atmos GIGA-I 250/415-110/4	IE3	250	1150	110	1688	2222766	C	61.752,-		-		-	9
Atmos GIGA-I 250/415-132/4	IE3	250	1150	132	1733	2222768	C	64.127,-		-		-	9
Atmos GIGA-I 250/425-110/4	IE3	250	1150	110	1688	2222770	C	61.752,-		-		-	9
Atmos GIGA-I 250/425-132/4	IE3	250	1150	132	1733	2222772	C	64.127,-		-		-	9
Atmos GIGA-I 250/435-132/4	IE3	250	1150	132	1733	2222774	C	64.127,-		-		-	9
Atmos GIGA-I 250/435-160/4	IE3	250	1150	160	1768	2222776	C	70.967,-		-		-	9
Atmos GIGA-I 250/445-132/4	IE3	250	1150	132	1733	2222778	C	64.127,-		-		-	9
Atmos GIGA-I 250/445-160/4	IE3	250	1150	160	1768	2222780	C	70.967,-		-		-	9
Atmos GIGA-I 250/460-132/4	IE3	250	1200	132	1736	2222782	C	64.127,-		-		-	9
Atmos GIGA-I 250/460-160/4	IE3	250	1200	160	1771	2222784	C	70.967,-		-		-	9
Atmos GIGA-I 250/470-160/4	IE3	250	1200	160	1771	2222786	C	70.967,-		-		-	9
Atmos GIGA-I 250/470-200/4	IE3	250	1200	200	2021	2222788	C	83.174,-		-		-	9
Atmos GIGA-I 250/480-160/4	IE3	250	1200	160	1771	2222790	C	70.967,-		-		-	9
Atmos GIGA-I 250/480-200/4	IE3	250	1200	200	2021	2222792	C	83.174,-		-		-	9

* Grupo cierre mecánico para ver en la página 313 el sobreprecio que le corresponde según el cierre especial que se elija

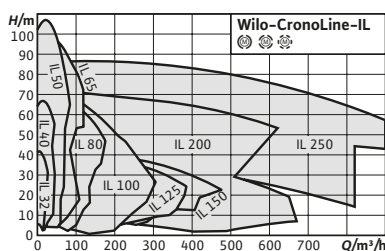

Designación

Ejemplo: **IL 32/140-1,5/2**

IL	Serie
32/	Diámetro conexión (mm)
140-	Diámetro rodete (mm)
1,5/	Potencia nominal del motor (kW))
2	Número de polos

Accesorios/sobrecostos	Página
Kits consola para anclaje	278
Relés de disparo para sensores PTC	311
Sistema de regulación SC-HVAC	284
Sistema de regulación CC-HVAC	292

Wilo-CronoLine-IL



Tipo

Bomba de rotor seco tipo Inline con conexión embreada

Aplicación

Todos los sistemas de calefacción por agua caliente, instalaciones de climatización, circuitos cerrados de refrigeración y sistemas industriales de circulación

Suministro

- Bomba
- Instrucciones de instalación y funcionamiento

Opciones

- Variante ...-P4 para presión de trabajo máx. de 25 bar, para algunos modelos bajo consulta
- Otras tensiones y frecuencias, así como autorización ATEX bajo consulta
- Variante ...-S1/-S2 cierre mecánico especial (con coste adicional en la pág. 313) para aplicaciones con mezclas de agua/glicol (dependiendo de temperaturas y concentraciones)

Indicación

- Motores con clase de eficiencia energética IE3 para motores $\geq 0,75$ kW

Indicaciones generales - Directiva ErP (Ecodiseño)

El índice de eficiencia mínima MEI de esta gama es $\geq 0,4$. Pueden consultarse datos más detallados sobre los valores MEI en: El catálogo online de Wilo, disponible en www.wilo.es

Características especiales/ventajas del producto

- Menor coste del ciclo de vida gracias a la optimización del rendimiento
- Orificios de evacuación de condensados incluidos de serie en las carcasas del motor
- Aplicable en instalaciones de climatización y refrigeración, con gran ventaja de aplicación por tener orificios para la evacuación selectiva de condensados por medio del diseño optimizado de la linterna (patentado)
- Gran protección contra la corrosión mediante revestimiento por cataforesis
- Gran disponibilidad en todo el mundo de motores normalizados (según las especificaciones de Wilo) y cierres mecánicos estándar.
- Rango de temperaturas del fluido de -20°C a 140°C
- Presión nominal PN 16
- Tensión:
 - para bombas de hasta 3 kW: 3~230/400 V, 50 Hz
 - para bombas > 3 kW: 3~400/690 V, 50 Hz
- PTC incorporado para protección del motor en modelos de 5,5kw o más

Wilo-CronoLine-IL (de 2 polos)							Sobreprecio						
Modelo	Clase IE	Diámetro nominal	Longitud	Potencia motor	Peso aprox.	Ref.			Rodete de bronce (-L1)		Carcasa de fund. nodular (-H1)	Grupo GRD*	
		DN	mm	P ₂ kW	m kg			EUR	EUR	EUR	EUR		
IL 32/140-1,5/2	IE3	32	320	1,5	53	2120862	D	2.120,-	543,-	661,-	4		
IL 32/150-2,2/2	IE3	32	320	2,2	56	2120863	D	2.213,-	543,-	661,-	4		
IL 32/160-2,2/2	IE3	32	320	2,2	56	2120864	D	2.332,-	543,-	661,-	4		
IL 32/160-3/2	IE3	32	320	3	59	2120865	D	2.659,-	543,-	740,-	4		
IL 32/170-3/2	IE3	32	320	3	59	2120866	D	2.775,-	543,-	740,-	4		
IL 32/170-4/2	IE3	32	320	4	67	2120867	D	3.059,-	543,-	740,-	4		
IL 40/140-2,2/2	IE3	40	340	2,2	57	2120868	D	2.424,-	595,-	768,-	4		
IL 40/150-3/2	IE3	40	340	3	61	2120869	D	2.860,-	595,-	768,-	4		
IL 40/160-4/2	IE3	40	340	4	66	2120870	D	3.138,-	595,-	768,-	4		
IL 40/170-5,5/2	IE3	40	340	5,5	86	2120871	D	3.542,-	595,-	950,-	4		
IL 40/200-7,5/2	IE3	40	440	7,5	106	2120872	D	3.938,-	649,-	950,-	5		
IL 40/220-11/2	IE3	40	440	11	154	2120873	D	4.946,-	649,-	950,-	5		
IL 50/110-1,5/2	IE3	50	340	1,5	52	2120874	D	2.182,-	595,-	878,-	4		
IL 50/120-2,2/2	IE3	50	340	2,2	55	2120875	D	2.454,-	595,-	878,-	4		
IL 50/130-3/2	IE3	50	340	3	59	2120876	D	2.991,-	595,-	878,-	4		
IL 50/140-3/2	IE3	50	340	3	59	2120877	D	3.108,-	595,-	878,-	4		
IL 50/140-4/2	IE3	50	340	4	67	2120878	D	3.146,-	595,-	878,-	4		
IL 50/160-5,5/2	IE3	50	340	5,5	90	2120879	D	3.554,-	661,-	1.256,-	5		
IL 50/170-5,5/2	IE3	50	340	5,5	90	2120880	D	3.572,-	661,-	1.256,-	5		
IL 50/170-7,5/2	IE3	50	340	7,5	97	2120881	D	4.038,-	661,-	1.256,-	5		
IL 50/180-7,5/2	IE3	50	440	7,5	106	2120882	D	4.148,-	725,-	1.256,-	5		
IL 50/210-11/2	IE3	50	440	11	157	2120883	D	5.289,-	725,-	1.686,-	5		
IL 50/220-11/2	IE3	50	440	11	157	2120884	D	5.410,-	725,-	1.686,-	5		
IL 50/220-15/2	IE3	50	440	15	176	2120885	D	5.708,-	725,-	1.686,-	5		
IL 50/250-18,5/2	IE3	50	440	18,5	201	2120886	D	6.506,-	1.091,-	-	6		
IL 50/250-22/2	IE3	50	440	22	283	2120887	D	7.452,-	1.091,-	-	6		
IL 50/270-22/2	IE3	50	440	22	283	2120888	D	7.452,-	1.091,-	-	6		
IL 50/270-30/2	IE3	50	440	30	344	2120889	D	8.781,-	1.091,-	-	6		
IL 65/110-3/2	IE3	65	340	3	62	2120890	D	3.114,-	661,-	977,-	4		
IL 65/120-3/2	IE3	65	340	3	62	2120891	D	3.126,-	661,-	977,-	4		
IL 65/120-4/2	IE3	65	340	4	70	2120892	D	3.155,-	661,-	977,-	4		
IL 65/130-4/2	IE3	65	340	4	70	2120893	D	3.155,-	661,-	977,-	4		
IL 65/130-5,5/2	IE3	65	340	5,5	87	2120894	D	3.583,-	661,-	977,-	5		
IL 65/140-5,5/2	IE3	65	340	5,5	87	2120895	D	3.595,-	661,-	977,-	5		
IL 65/140-7,5/2	IE3	65	340	7,5	94	2120896	D	4.162,-	661,-	977,-	5		
IL 65/150-5,5/2	IE3	65	430	5,5	96	2120897	D	3.608,-	1.055,-	1.215,-	5		
IL 65/160-5,5/2	IE3	65	430	5,5	96	2120898	D	3.623,-	1.055,-	1.215,-	5		
IL 65/160-7,5/2	IE3	65	430	7,5	103	2120899	D	4.176,-	1.055,-	1.215,-	5		
IL 65/170-11/2	IE3	65	430	11	144	2120900	D	5.324,-	1.055,-	1.215,-	5		
IL 65/200-11/2	IE3	65	475	11	164	2120901	D	5.440,-	1.139,-	1.417,-	6		
IL 65/200-15/2	IE3	65	475	15	182	2120902	D	6.084,-	1.139,-	1.417,-	6		
IL 65/210-15/2	IE3	65	475	15	182	2120903	D	6.199,-	1.139,-	1.417,-	6		
IL 65/210-18,5/2	IE3	65	475	18,5	199	2120904	D	6.606,-	1.139,-	1.417,-	6		
IL 65/220-18,5/2	IE3	65	475	18,5	198	2120905	D	6.718,-	1.139,-	1.417,-	6		

* Grupo cierre mecánico para ver en la página 313 el sobreprecio que le corresponde según el cierre especial que se elija

Grupo de producto: PG3

Wilo-CronoLine-IL (de 2 polos)							Sobreprecio						
Modelo	Clase IE	Diámetro nominal	Longitud	Potencia motor	Peso aprox.	Ref.	Rodete de bronce (-L1)		Carcasa de fund. nodular (-H1)		Grupo GRD*		
		DN	mm	P ₂ kW	m kg		EUR	EUR	EUR	EUR			
IL 65/220-22/2	IE3	65	475	22	281	2120906	D	7.390,-	D	1.139,-	D	1.417,-	6
IL 65/240-30/2	IE3	65	475	30	348	2120907	D	8.712,-	D	1.151,-		-	6
IL 65/260-30/2	IE3	65	475	30	348	2120908	D	8.712,-	D	1.151,-		-	6
IL 65/260-37/2	IE3	65	475	37	367	2120909	D	10.362,-	D	1.151,-		-	6
IL 80/110-3/2	IE3	80	400	3	70	2120910	D	3.126,-	D	1.055,-	D	982,-	4
IL 80/120-4/2	IE3	80	400	4	78	2120911	D	3.167,-	D	1.055,-	D	982,-	4
IL 80/130-5,5/2	IE3	80	400	5,5	95	2120912	D	3.850,-	D	1.055,-	D	982,-	5
IL 80/140-7,5/2	IE3	80	400	7,5	102	2120913	D	4.425,-	D	1.055,-	D	982,-	5
IL 80/150-7,5/2	IE3	80	440	7,5	110	2120914	D	4.531,-	D	1.092,-	D	1.328,-	5
IL 80/160-11/2	IE3	80	440	11	151	2120915	D	5.759,-	D	1.092,-	D	1.328,-	5
IL 80/170-11/2	IE3	80	440	11	151	2120916	D	5.867,-	D	1.092,-	D	1.328,-	5
IL 80/170-15/2	IE3	80	440	15	169	2120917	D	6.449,-	D	1.092,-	D	1.328,-	5
IL 80/190-15/2	IE3	80	500	15	188	2120918	D	6.559,-	D	1.196,-	D	2.333,-	6
IL 80/190-18,5/2	IE3	80	500	18,5	204	2120919	D	6.733,-	D	1.196,-	D	2.333,-	6
IL 80/200-18,5/2	IE3	80	500	18,5	204	2120920	D	6.841,-	D	1.196,-	D	2.333,-	6
IL 80/200-22/2	IE3	80	500	22	287	2120921	D	7.599,-	D	1.196,-	D	2.333,-	6
IL 80/210-30/2	IE3	80	500	30	341	2120922	D	9.055,-	D	1.196,-	D	2.333,-	6
IL 80/220-22/2	IE3	80	500	22	290	2120923	D	7.599,-	D	1.196,-	D	2.333,-	6
IL 80/220-30/2	IE3	80	500	30	341	2120924	D	9.055,-	D	1.196,-	D	2.333,-	6
IL 100/145-11/2	IE3	100	500	11	169	2120925	D	5.992,-	D	1.229,-	D	1.940,-	6
IL 100/150-15/2	IE3	100	500	15	187	2120926	D	6.681,-	D	1.229,-	D	1.940,-	6
IL 100/160-15/2	IE3	100	500	15	187	2120927	D	6.788,-	D	1.229,-	D	1.940,-	6
IL 100/160-18,5/2	IE3	100	500	18,5	203	2120928	D	7.049,-	D	1.229,-	D	1.940,-	6
IL 100/165-22/2	IE3	100	500	22	256	2120929	D	7.933,-	D	1.229,-	D	1.940,-	6
IL 100/170-22/2	IE3	100	500	22	256	2120930	D	7.933,-	D	1.229,-	D	1.940,-	6
IL 100/170-30/2	IE3	100	500	30	337	2120931	D	9.355,-	D	1.229,-	D	1.940,-	6
IL 100/190-30/2	IE3	100	550	30	355	2120932	D	9.355,-	D	1.306,-	D	2.508,-	6
IL 100/210-30/2	IE3	100	550	30	355	2120933	D	9.355,-	D	1.306,-	D	2.508,-	6
IL 100/210-37/2	IE3	100	550	37	374	2120934	D	9.899,-	D	1.306,-	D	2.508,-	6
IL 125/145-15/2	IE3	125	620	15	209	2120935	D	7.863,-	D	1.373,-		-	6
IL 125/150-18,5/2	IE3	125	620	18,5	225	2120936	D	8.137,-	D	1.373,-		-	6
IL 125/160-22/2	IE3	125	620	22	307	2120937	D	9.154,-	D	1.373,-		-	6
IL 125/165-30/2	IE3	125	620	30	359	2120938	D	10.440,-	D	1.373,-		-	6
IL 125/170-37/2	IE3	125	620	37	378	2120939	D	11.524,-	D	1.373,-		-	6

* Grupo cierre mecánico para ver en la página 313 el sobreprecio que le corresponde según el cierre especial que se elija

Grupo de producto: PG3

Wilo-CronoLine-IL (de 4 polos)							Sobreprecio						
Modelo	Clase IE	Diámetro nominal	Longitud	Potencia motor	Peso aprox.	Ref.			Rodete de bronce (-L1)		Carcasa de fund. nodular (-H1)	Grupo GRD*	
		DN	mm	P ₂ kW	m kg			EUR	EUR	EUR			
IL 32/140-0,25/4	IE2	32	320	0,25	36	2063574	D	1.982,-	D	543,-	D	661,- 4	
IL 32/150-0,37/4	IE2	32	320	0,37	36	2088307	S	1.994,-	D	543,-	D	661,- 4	
IL 32/170-0,55/4	IE2	32	320	0,55	40	2088306	S	2.239,-	D	543,-	D	661,- 4	
IL 40/140-0,25/4	IE2	40	340	0,25	38	2088320	D	2.098,-	D	595,-	D	688,- 4	
IL 40/150-0,37/4	IE2	40	340	0,37	38	2088318	D	2.132,-	D	595,-	D	688,- 4	
IL 40/160-0,55/4	IE2	40	340	0,55	42	2088316	D	2.285,-	D	595,-	D	688,- 4	
IL 40/170-0,75/4	IE3	40	340	0,75	45	2120750	D	2.401,-	D	595,-	D	688,- 4	
IL 40/210-1,1/4	IE3	40	440	1,1	62	2120751	D	2.438,-	D	649,-	D	1.448,- 4	
IL 40/220-1,5/4	IE3	40	440	1,5	64	2120752	D	2.675,-	D	649,-	D	1.448,- 4	
IL 50/150-0,55/4	IE2	50	340	0,55	47	2088339	D	2.317,-	D	661,-	D	1.002,- 4	
IL 50/160-0,75/4	IE3	50	340	0,75	50	2120753	D	2.408,-	D	661,-	D	1.002,- 4	
IL 50/170-1,1/4	IE3	50	340	1,1	58	2120754	D	2.443,-	D	661,-	D	1.002,- 4	
IL 50/200-1,5/4	IE3	50	440	1,5	70	2120755	D	2.683,-	D	725,-	D	1.517,- 4	
IL 50/220-2,2/4	IE3	50	440	2,2	79	2120756	D	3.175,-	D	725,-	D	1.517,- 4	
IL 50/260-3/4	IE3	50	440	3	94	2120757	D	3.257,-	D	1.091,-		- 5	
IL 50/270-3/4	IE3	50	440	3	94	2120758	D	3.369,-	D	1.091,-		- 5	
IL 50/270-4/4	IE3	50	440	4	101	2120759	D	3.793,-	D	1.091,-		- 5	
IL 65/120-0,55/4	IE2	65	340	0,55	42	2139459	D	2.366,-	D	661,-	D	975,- 4	
IL 65/130-0,75/4	IE3	65	340	0,75	46	2142041	D	2.492,-	D	661,-	D	975,- 4	
IL 65/140-1,1/4	IE3	65	340	1,1	54	2142042	D	2.503,-	D	661,-	D	975,- 4	
IL 65/150-0,75/4	IE3	65	430	0,75	55	2120760	D	2.492,-	D	1.055,-	D	958,- 4	
IL 65/160-1,1/4	IE3	65	430	1,1	63	2120761	D	2.503,-	D	1.055,-	D	958,- 4	
IL 65/170-1,1/4	IE3	65	430	1,1	63	2120762	D	2.516,-	D	1.055,-	D	958,- 4	
IL 65/170-1,5/4	IE3	65	430	1,5	65	2120763	S	2.688,-	D	1.055,-	D	958,- 4	
IL 65/210-2,2/4	IE3	65	475	2,2	83	2120764	D	3.183,-	D	1.139,-	D	1.288,- 5	
IL 65/220-2,2/4	IE3	65	475	2,2	83	2120765	D	3.290,-	D	1.139,-	D	1.288,- 5	
IL 65/220-3/4	IE3	65	475	3	91	2120766	D	3.265,-	D	1.139,-	D	1.288,- 5	
IL 65/250-3/4	IE3	65	475	3	97	2120767	D	3.447,-	D	1.161,-		- 5	
IL 65/250-4/4	IE3	65	475	4	104	2120768	D	3.826,-	D	1.161,-		- 5	
IL 65/270-4/4	IE3	65	475	4	104	2120769	D	3.945,-	D	1.161,-		- 5	
IL 65/270-5,5/4	IE3	65	475	5,5	141	2120770	D	4.266,-	D	1.161,-		- 5	
IL 80/145-1,1/4	IE3	80	440	1,1	71	2120771	D	2.529,-	D	1.092,-	D	1.078,- 4	
IL 80/150-1,1/4	IE3	80	440	1,1	71	2120772	D	2.560,-	D	1.092,-	D	1.078,- 4	
IL 80/160-1,5/4	IE3	80	440	1,5	73	2120773	D	2.722,-	D	1.092,-	D	1.078,- 4	
IL 80/170-2,2/4	IE3	80	440	2,2	83	2120774	D	3.195,-	D	1.092,-	D	1.078,- 4	
IL 80/210-3/4	IE3	80	500	3	98	2120775	D	3.458,-	D	1.196,-	D	2.195,- 5	
IL 80/220-4/4	IE3	80	500	4	105	2120776	D	4.161,-	D	1.196,-	D	2.195,- 5	
IL 80/270-5,5/4	IE3	80	500	5,5	110	2120777	D	4.425,-	D	1.292,-		- 5	
IL 80/285-5,5/4	IE3	80	620	5,5	203	2157053	D	4.767,-	D	1.537,-		- 13	
IL 80/295-5,5/4	IE3	80	620	5,5	203	2157052	D	4.767,-	D	1.537,-		- 13	
IL 80/295-7,5/4	IE3	80	620	7,5	213	2169789	D	4.927,-	D	1.537,-		- 13	
IL 80/305-7,5/4	IE3	80	620	7,5	213	2157051	D	4.927,-	D	1.537,-		- 13	
IL 80/305-11/4	IE3	80	620	11	233	2157049	D	6.224,-	D	1.537,-		- 13	
IL 80/315-11/4	IE3	80	620	11	233	2157050	D	6.224,-	D	1.537,-		- 13	

* Grupo cierre mecánico para ver en la página 313 el sobreprecio que le corresponde según el cierre especial que se elija

Grupo de producto: PG3

Wilo-CronoLine-IL (de 4 polos)								Sobreprecio				
Modelo	Clase IE	Diámetro nominal	Longitud	Potencia motor	Peso aprox.	Ref.		Rodete de bronce (-L1)		Carcasa de fund. nodular (-H1)		Grupo GRD*
		DN	mm	P ₂ kW	m kg		EUR	EUR	EUR	EUR		
IL 80/315-15/4	IE3	80	620	15	255	2157048	C	1.537,-	D	1.537,-	D	- 13
IL 100/145-1,1/4	IE3	100	500	1,1	84	2120778	D	2.994,-	D	1.229,-	D	1.767,- 5
IL 100/150-1,5/4	IE3	100	500	1,5	86	2120779	D	3.244,-	D	1.229,-	D	1.767,- 5
IL 100/160-2,2/4	IE3	100	500	2,2	93	2120780	D	3.626,-	D	1.229,-	D	1.767,- 5
IL 100/170-2,2/4	IE3	100	500	2,2	93	2120781	D	3.635,-	D	1.229,-	D	1.767,- 5
IL 100/170-3/4	IE3	100	500	3	104	2120782	D	3.736,-	D	1.229,-	D	1.767,- 5
IL 100/200-3/4	IE3	100	550	3	111	2120783	D	3.852,-	D	1.354,-	D	2.308,- 5
IL 100/200-4/4	IE3	100	550	4	118	2120784	D	4.210,-	D	1.354,-	D	2.308,- 5
IL 100/220-4/4	IE3	100	550	4	118	2120785	D	4.218,-	D	1.354,-	D	2.308,- 5
IL 100/220-5,5/4	IE3	100	550	5,5	156	2120786	D	4.896,-	D	1.354,-	D	2.308,- 5
IL 100/250-5,5/4	IE3	100	550	5,5	168	2120787	D	5.017,-	D	1.393,-		- 5
IL 100/250-7,5/4	IE3	100	550	7,5	178	2120788	D	6.361,-	D	1.393,-		- 5
IL 100/260-7,5/4	IE3	100	550	7,5	178	2120789	D	6.390,-	D	1.393,-		- 6
IL 100/260-11/4	IE3	100	550	11	205	2120790	D	6.949,-	D	1.393,-		- 6
IL 100/265-5,5/4	IE3	100	700	5,5	217	2160652	D	5.845,-	D	1.658,-		- 13
IL 100/270-11/4	IE3	100	550	11	205	2120791	D	7.635,-	D	1.393,-		- 6
IL 100/275-7,5/4	IE3	100	700	7,5	227	2160651	D	6.571,-	D	1.658,-		- 13
IL 100/285-11/4	IE3	100	700	11	246	2160650	D	8.068,-	D	1.658,-		- 13
IL 100/295-11/4	IE3	100	700	11	246	2169793	D	8.068,-	D	1.658,-		- 13
IL 100/295-15/4	IE3	100	700	15	268	2160649	D	9.080,-	D	1.658,-		- 13
IL 100/305-15/4	IE3	100	700	15	268	2169792	D	9.080,-	D	1.658,-		- 13
IL 100/305-18,5/4	IE3	100	700	18,5	299	2160648	D	9.603,-	D	1.658,-		- 13
IL 100/315-18,5/4	IE3	100	700	18,5	299	2169791	D	9.603,-	D	1.658,-		- 13
IL 100/315-22/4	IE3	100	700	22	350	2160647	D	10.019,-	D	1.658,-		- 13
IL 100/350-11/4	IE3	100	760	11	351	2160880	D	11.341,-	D	2.123,-		- 14
IL 100/350-15/4	IE3	100	760	15	373	2151501	D	11.420,-	D	2.123,-		- 14
IL 100/360-15/4	IE3	100	760	15	373	2160879	D	11.420,-	D	2.123,-		- 14
IL 100/360-18,5/4	IE3	100	760	18,5	403	2151500	D	11.627,-	D	2.123,-		- 14
IL 100/370-18,5/4	IE3	100	760	18,5	403	2160878	D	11.627,-	D	2.123,-		- 14
IL 100/370-22/4	IE3	100	760	22	454	2151499	D	11.716,-	D	2.123,-		- 14
IL 100/380-22/4	IE3	100	760	22	454	2160877	D	11.716,-	D	2.123,-		- 14
IL 100/380-30/4	IE3	100	760	30	516	2151498	D	12.904,-	D	2.123,-		- 14
IL 100/390-30/4	IE3	100	760	30	516	2160876	D	12.904,-	D	2.123,-		- 14
IL 100/390-37/4	IE3	100	760	37	585	2151497	D	17.419,-	D	2.123,-		- 15
IL 100/400-37/4	IE3	100	760	37	585	2160875	D	17.419,-	D	2.123,-		- 15
IL 100/400-45/4	IE3	100	760	45	620	2151496	D	19.793,-	D	2.123,-		- 15
IL 125/145-1,5/4	IE3	125	620	1,5	107	2120792	D	4.423,-	D	1.373,-		- 5
IL 125/150-2,2/4	IE3	125	620	2,2	117	2120793	D	4.496,-	D	1.373,-		- 5
IL 125/160-3/4	IE3	125	620	3	125	2120794	D	4.565,-	D	1.373,-		- 5
IL 125/170-4/4	IE3	125	620	4	132	2120795	D	4.839,-	D	1.373,-		- 5
IL 125/190-4/4	IE3	125	620	4	132	2120796	D	4.883,-	D	1.373,-		- 5
IL 125/210-5,5/4	IE3	125	620	5,5	170	2120797	D	5.102,-	D	1.373,-		- 5
IL 125/220-5,5/4	IE3	125	620	5,5	170	2120798	D	5.216,-	D	1.373,-		- 5
IL 125/220-7,5/4	IE3	125	620	7,5	182	2120799	D	6.914,-	D	1.373,-		- 5

* Grupo cierre mecánico para ver en la página 313 el sobreprecio que le corresponde según el cierre especial que se elija

Calefacción, climatización y refrigeración

Grupo de producto: PG3

Wilo-CronoLine-IL (de 4 polos)							Sobreprecio						
Modelo	Clase IE	Diámetro nominal	Longitud	Potencia motor	Peso aprox.	Ref.			Rodete de bronce (-L1)	Carcasa de fund. nodular (-H1)		Grupo GRD*	
		DN	mm	P ₂ kW	m kg		🚚	EUR	🚚	EUR	🚚	EUR	
IL 125/250-11/4	IE3	125	620	11	230	2120800	D	7.664,-	D	1.448,-		- 6	
IL 125/270-11/4	IE3	125	620	11	230	2120801	D	7.728,-	D	1.448,-		- 6	
IL 125/270-15/4	IE3	125	620	15	252	2120802	D	8.137,-	D	1.448,-		- 6	
IL 125/300-15/4	IE3	125	700	15	284	2120803	D	8.950,-	D	1.881,-		- 7	
IL 125/300-18,5/4	IE3	125	700	18,5	314	2120804	D	9.627,-	D	1.881,-		- 7	
IL 125/320-18,5/4	IE3	125	700	18,5	315	2120805	D	9.696,-	D	1.881,-		- 7	
IL 125/320-22/4	IE3	125	700	22	366	2120806	D	11.567,-	D	1.881,-		- 7	
IL 125/340-22/4	IE3	125	700	22	366	2120807	D	11.660,-	D	1.881,-		- 7	
IL 125/340-30/4	IE3	125	700	30	429	2120808	D	12.746,-	D	1.881,-		- 7	
IL 125/380-30/4	IE3	125	860	30	507	2169767	D	13.774,-	D	2.459,-		- 14	
IL 125/380-37/4	IE3	125	860	37	575	2160655	D	17.419,-	D	2.459,-		- 15	
IL 125/390-37/4	IE3	125	860	37	575	2169766	D	17.419,-	D	2.459,-		- 15	
IL 125/390-45/4	IE3	125	860	45	610	2160654	D	20.348,-	D	2.459,-		- 15	
IL 125/400-45/4	IE3	125	860	45	610	2169765	D	20.348,-	D	2.459,-		- 15	
IL 125/400-55/4	IE3	125	860	55	858	2160653	D	23.752,-	D	2.459,-		- 15	
IL 150/190-5,5/4	IE3	150	700	5,5	202	2120809	D	7.427,-	D	1.499,-		- 5	
IL 150/200-7,5/4	IE3	150	700	7,5	212	2120810	D	7.764,-	D	1.499,-		- 5	
IL 150/220-11/4	IE3	150	700	11	238	2120811	D	8.339,-	D	1.499,-		- 6	
IL 150/250-15/4	IE3	150	700	15	313	2120812	D	9.239,-	D	1.638,-		- 7	
IL 150/260-15/4	IE3	150	700	15	313	2120813	D	10.270,-	D	1.638,-		- 7	
IL 150/260-18,5/4	IE3	150	700	18,5	343	2120814	D	9.663,-	D	1.638,-		- 7	
IL 150/270-18,5/4	IE3	150	700	18,5	343	2120815	D	9.729,-	D	1.638,-		- 7	
IL 150/270-22/4	IE3	150	700	22	394	2120816	D	12.045,-	D	1.638,-		- 7	
IL 150/305-30/4	IE3	150	770	30	482	2142043	D	14.690,-	D	2.149,-		- 7	
IL 150/325-30/4	IE3	150	770	30	482	2142044	D	14.690,-	D	2.149,-		- 7	
IL 150/325-37/4	IE3	150	770	37	520	2142045	D	16.532,-	D	2.149,-		- 8	
IL 150/335-37/4	IE3	150	770	37	520	2142046	D	16.532,-	D	2.149,-		- 8	
IL 150/335-45/4	IE3	150	770	45	555	2142047	D	20.036,-	D	2.149,-		- 8	
IL 150/360-30/4	IE3	150	940	30	519	2169772	D	15.132,-	D	2.526,-		- 14	
IL 150/360-37/4	IE3	150	940	37	587	2160663	D	18.446,-	D	2.526,-		- 15	
IL 150/370-37/4	IE3	150	940	37	587	2169771	D	18.446,-	D	2.526,-		- 15	
IL 150/370-45/4	IE3	150	940	45	622	2160662	D	20.639,-	D	2.526,-		- 15	
IL 150/380-45/4	IE3	150	940	45	622	2169770	D	20.639,-	D	2.526,-		- 15	
IL 150/380-55/4	IE3	150	940	55	881	2160661	D	21.375,-	D	2.526,-		- 15	
IL 150/390-55/4	IE3	150	940	55	881	2169769	D	21.375,-	D	2.526,-		- 15	
IL 150/390-75/4	IE3	150	940	75	977	2160660	D	38.795,-	D	2.526,-		- 15	
IL 150/400-75/4	IE3	150	940	75	977	2169768	D	38.795,-	D	2.526,-		- 15	
IL 150/400-90/4	IE3	150	940	90	1005	2160659	D	40.457,-	D	2.526,-		- 15	
IL 200/180-7,5/4	IE3	200	800	7,5	258	2169709	D	8.771,-	D	1.362,-		- 14	
IL 200/190-11/4	IE3	200	800	11	279	2169708	D	11.791,-	D	1.362,-		- 14	
IL 200/200-15/4	IE3	200	800	15	301	2169707	D	11.810,-	D	1.362,-		- 14	
IL 200/230-11/4	IE3	200	800	11	352	2120827	D	11.247,-	D	1.804,-		- 7	
IL 200/240-15/4	IE3	200	800	15	374	2120828	D	12.065,-	D	1.804,-		- 7	
IL 200/250-18,5/4	IE3	200	800	18,5	405	2120829	D	12.268,-	D	1.804,-		- 7	
IL 200/260-22/4	IE3	200	800	22	456	2120830	D	15.159,-	D	1.804,-		- 7	

* Grupo cierre mecánico para ver en la página 313 el sobreprecio que le corresponde según el cierre especial que se elija

Grupo de producto: PG3

Wilo-CronoLine-IL (de 4 polos)								Sobreprecio			
Modelo	Clase IE	Diámetro nominal	Longitud	Potencia motor	Peso aprox.	Ref.		Rodete de bronce (-L1)		Carcasa de fund. nodular (-H1)	Grupo GRD*
		DN	mm	P ₂ kW	m kg		EUR	EUR	EUR	EUR	
IL 200/265-22/4	IE3	200	800	22	456	2120831	D	15.159,-	D	1.804,-	- 7
IL 200/265-30/4	IE3	200	800	30	518	2120832	D	16.874,-	D	1.804,-	- 7
IL 200/270-30/4	IE3	200	800	30	518	2120833	D	16.874,-	D	1.804,-	- 7
IL 200/300-37/4	IE3	200	820	37	595	2142048	D	18.696,-	D	2.196,-	- 8
IL 200/315-37/4	IE3	200	820	37	595	2142049	D	18.696,-	D	2.196,-	- 8
IL 200/335-37/4	IE3	200	820	37	595	2142050	D	18.696,-	D	2.196,-	- 8
IL 200/335-45/4	IE3	200	820	45	630	2142051	D	20.047,-	D	2.196,-	- 8
IL 200/345-45/4	IE3	200	820	45	630	2142052	D	20.047,-	D	2.196,-	- 8
IL 200/345-55/4	IE3	200	820	55	886	2142053	D	21.933,-	D	2.196,-	- 8
IL 200/360-37/4	IE3	200	1100	37	693	2155280	D	18.999,-	D	2.831,-	- 15
IL 200/360-45/4	IE3	200	1100	45	728	2145051	D	20.585,-	D	2.831,-	- 15
IL 200/370-45/4	IE3	200	1100	45	728	2155279	D	20.585,-	D	2.831,-	- 15
IL 200/370-55/4	IE3	200	1100	55	987	2145052	D	22.009,-	D	2.831,-	- 15
IL 200/380-55/4	IE3	200	1100	55	987	2155278	D	22.009,-	D	2.831,-	- 15
IL 200/380-75/4	IE3	200	1100	75	1083	2145053	D	45.601,-	D	2.831,-	- 15
IL 200/390-75/4	IE3	200	1100	75	1083	2155277	D	45.601,-	D	2.831,-	- 15
IL 200/390-90/4	IE3	200	1100	90	1111	2145054	D	46.867,-	D	2.831,-	- 15
IL 200/400-90/4	IE3	200	1100	90	1111	2155276	D	46.867,-	D	2.831,-	- 15
IL 200/400-110/4	IE3	200	1100	110	1391	2145055	D	60.961,-	D	2.831,-	- 15
IL 250/365-75/4	IE3	250	1150	75	1362	2151795	D	46.077,-	-	-	- 9
IL 250/375-75/4	IE3	250	1150	75	1362	2151794	D	46.077,-	-	-	- 9
IL 250/385-75/4	IE3	250	1150	75	1362	2151793	D	46.077,-	-	-	- 9
IL 250/385-90/4	IE3	250	1150	90	1390	2151792	D	47.344,-	-	-	- 9
IL 250/395-90/4	IE3	250	1150	90	1390	2151791	D	47.344,-	-	-	- 9
IL 250/395-110/4	IE3	250	1150	110	1648	2151790	D	61.752,-	-	-	- 9
IL 250/405-90/4	IE3	250	1150	90	1390	2151789	D	47.344,-	-	-	- 9
IL 250/405-110/4	IE3	250	1150	110	1648	2151788	D	61.752,-	-	-	- 9
IL 250/415-110/4	IE3	250	1150	110	1648	2151787	D	61.752,-	-	-	- 9
IL 250/415-132/4	IE3	250	1150	132	1658	2151786	D	64.127,-	-	-	- 9
IL 250/425-110/4	IE3	250	1150	110	1648	2151785	D	61.752,-	-	-	- 9
IL 250/425-132/4	IE3	250	1150	132	1658	2151784	D	64.127,-	-	-	- 9
IL 250/435-132/4	IE3	250	1150	132	1658	2151783	D	64.127,-	-	-	- 9
IL 250/435-160/4	IE3	250	1150	160	1698	2151782	D	70.967,-	-	-	- 9
IL 250/445-132/4	IE3	250	1150	132	1658	2151781	D	64.127,-	-	-	- 9
IL 250/445-160/4	IE3	250	1150	160	1698	2151780	D	70.967,-	-	-	- 9
IL 250/460-132/4	IE3	250	1200	132	1661	2120856	D	64.127,-	-	-	- 9
IL 250/460-160/4	IE3	250	1200	160	1701	2120857	D	70.967,-	-	-	- 9
IL 250/470-160/4	IE3	250	1200	160	1701	2120858	D	70.967,-	-	-	- 9
IL 250/470-200/4	IE3	250	1200	200	1931	2120859	D	83.174,-	-	-	- 9
IL 250/480-160/4	IE3	250	1200	160	1701	2120860	D	70.967,-	-	-	- 9

* Grupo cierre mecánico para ver en la página 313 el sobreprecio que le corresponde según el cierre especial que se elija

Wilo-CronoLine-IL (de 6 polos)								Sobreprecio				
Tipo	Clase IE	Diámetro nominal	Longitud	Potencia motor	Peso aprox.	Ref.		Rodete de bronce (-L1)	Carcasa de fund. nodular (-H1)	Grupo GRD*		
		DN	l0 mm	P ₂ kW	m kg		EUR	EUR	EUR	EUR		
IL 250/480-200/4	IE3	250	1200	200	1931	2120861	D	83.174,-	-	9		
IL 200/240-7,5/6	IE3	200	800	7,5	360	2120940	D	13.179,-	1.804,-	7		
IL 200/260-7,5/6	IE3	200	800	7,5	360	2120941	D	13.249,-	1.804,-	7		
IL 200/270-11/6	IE3	200	800	11	375	2120942	D	13.674,-	1.804,-	7		

* Grupo cierre mecánico para ver en la página 313 el sobreprecio que le corresponde según el cierre especial que se elija

Curvas (de 2 polos)

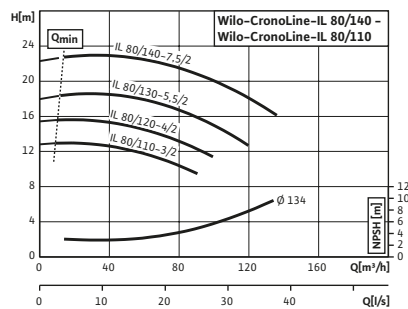
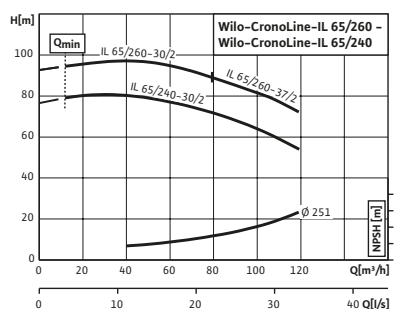
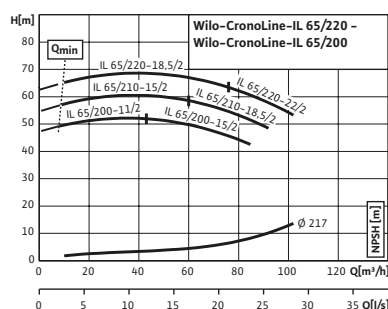
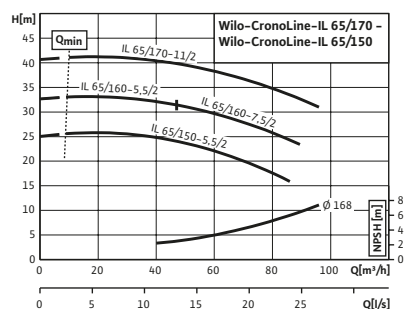
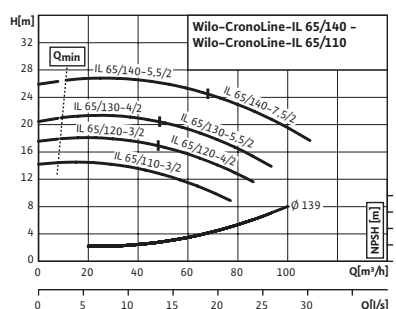
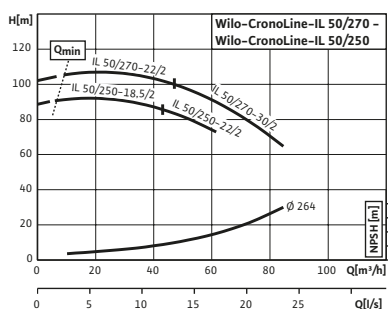
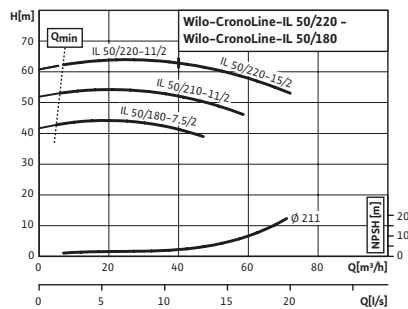
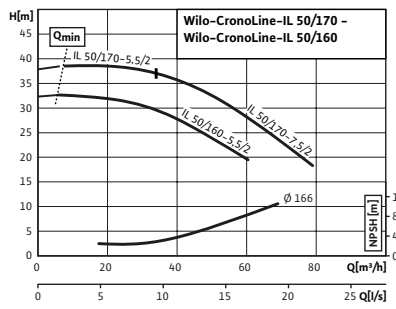
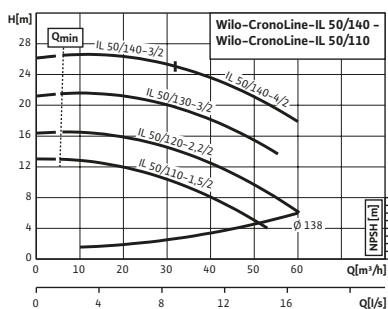
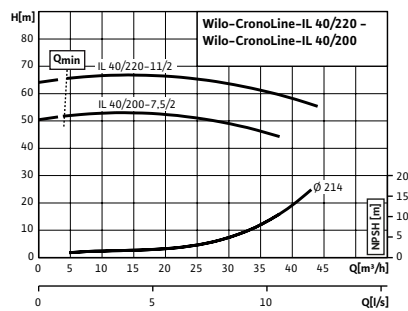
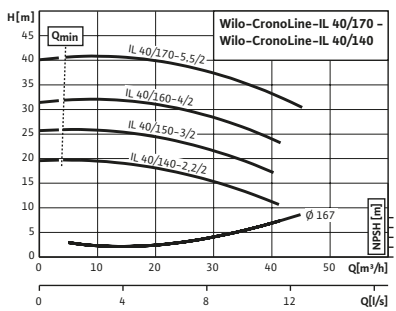
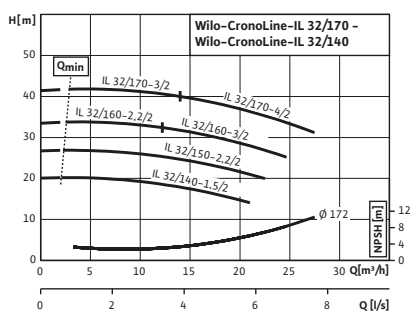

☞ = S - en stock; A - aprox 2 semanas; B - aprox 3 semanas; C - aprox 4 semanas; D - bajo consulta
Reservado el derecho a introducir modificaciones, para mayor información técnica consulten nuestros catálogos.

Curvas (de 2 polos)

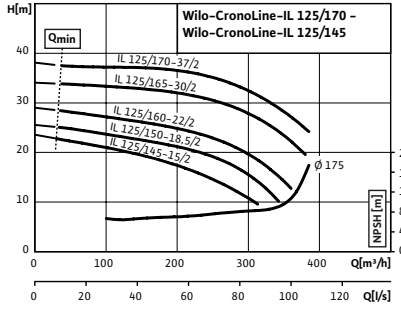
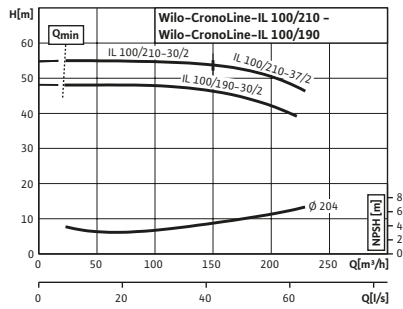
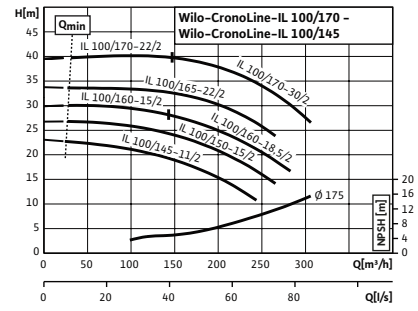
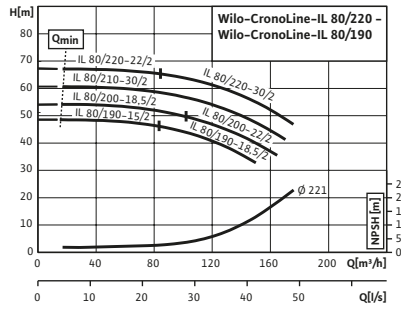
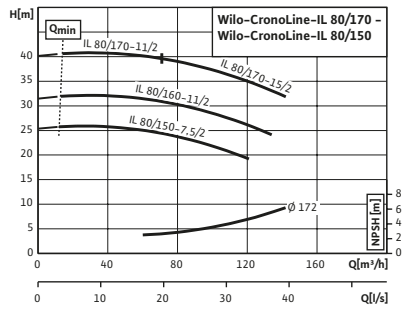

Curvas (de 4 polos)

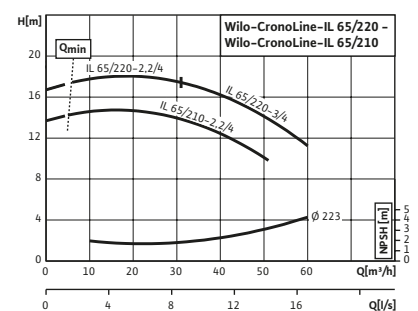
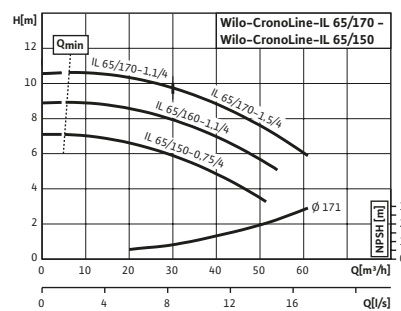
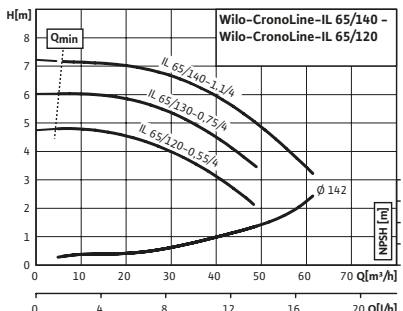
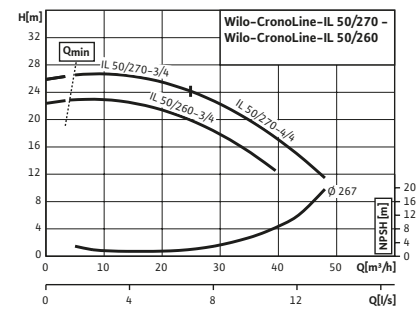
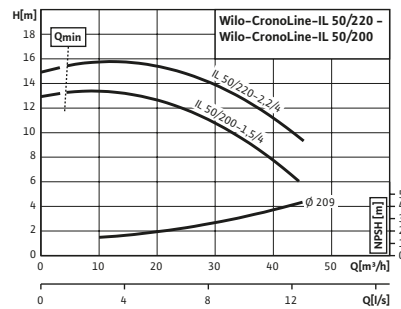
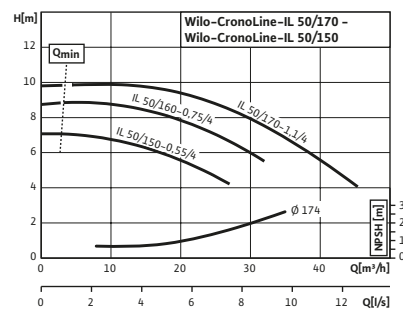
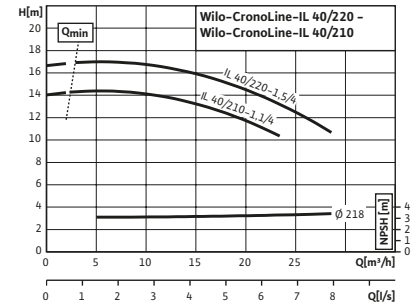
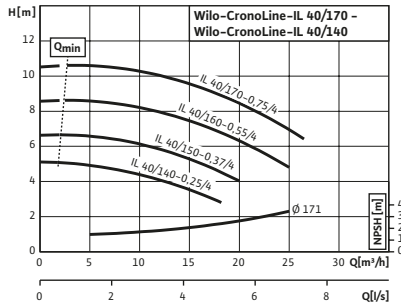
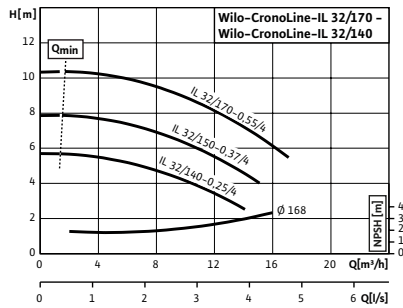

Curvas (de 4 polos)

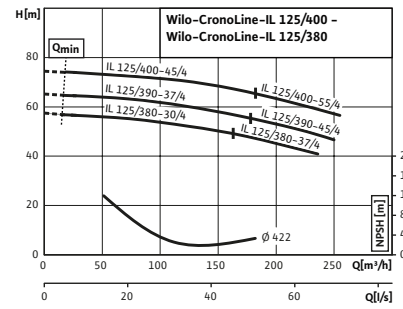
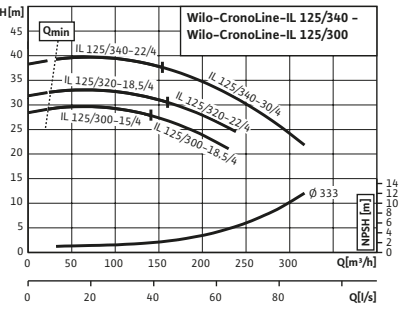
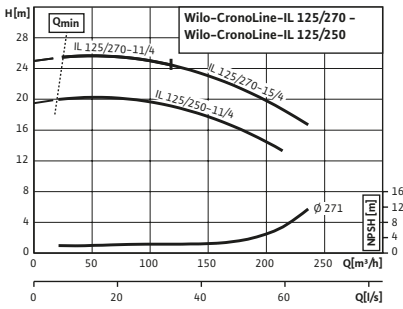
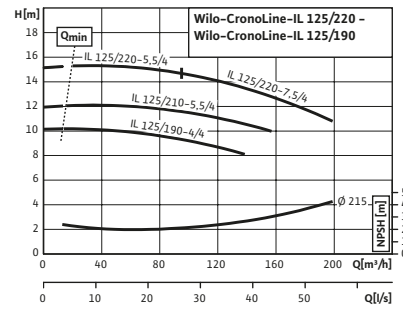
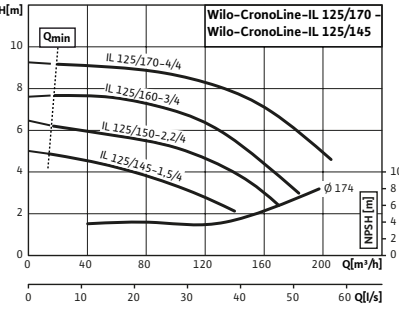
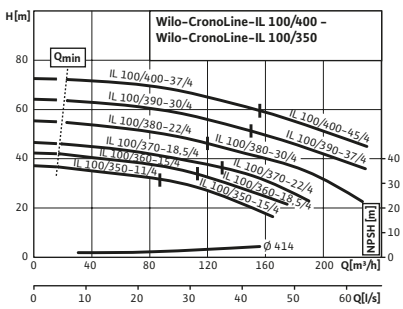
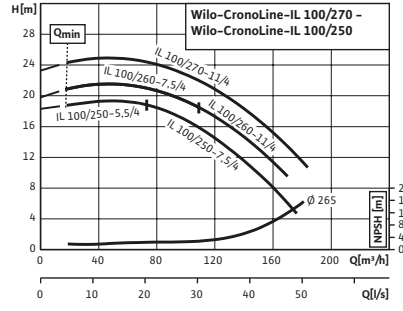
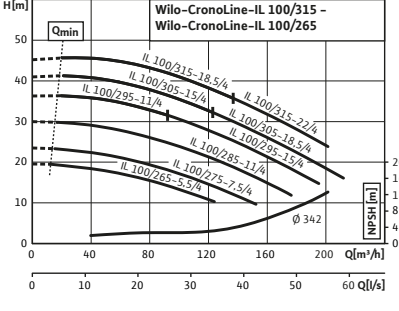
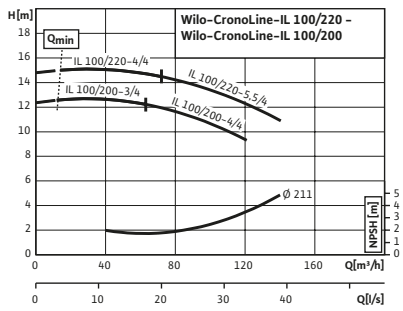
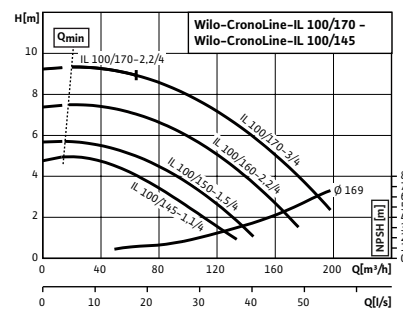
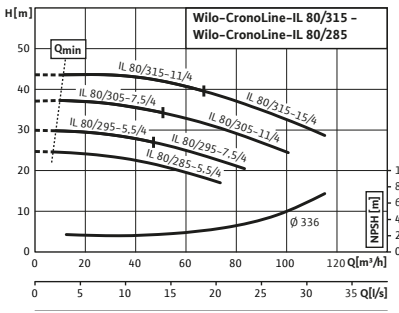
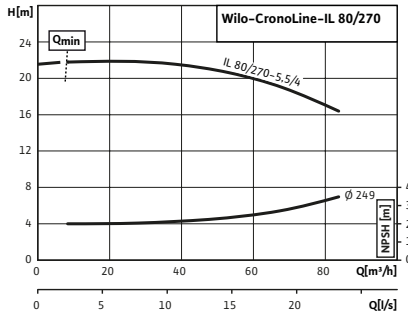
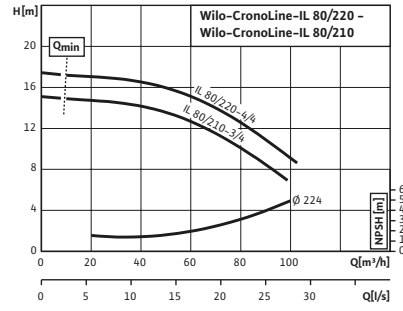
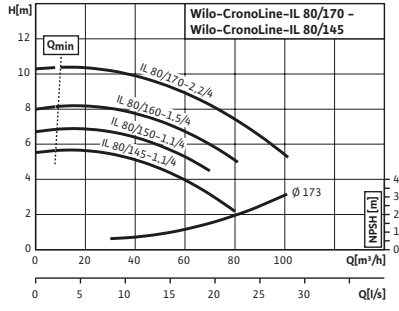
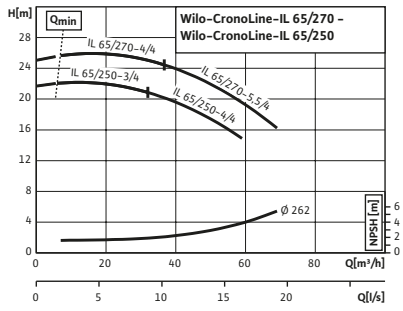

Curvas (de 4 polos)

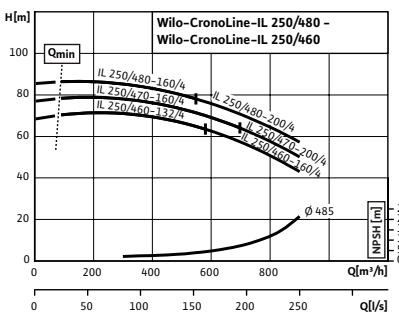
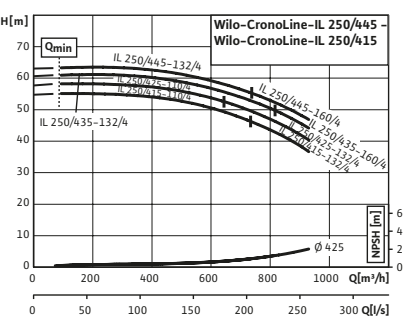
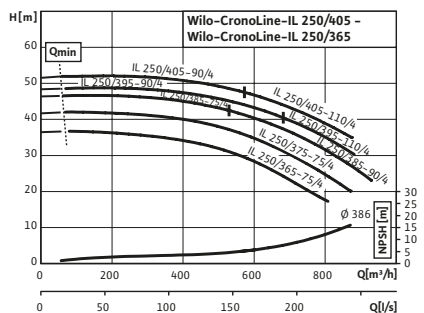
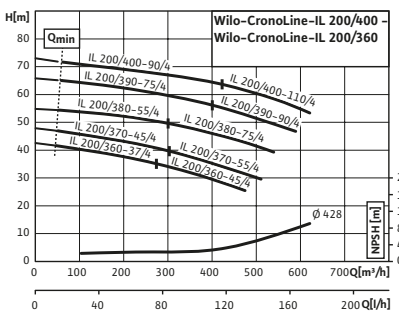
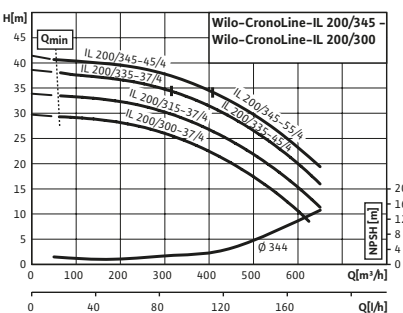
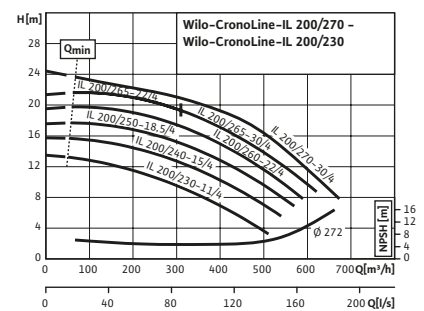
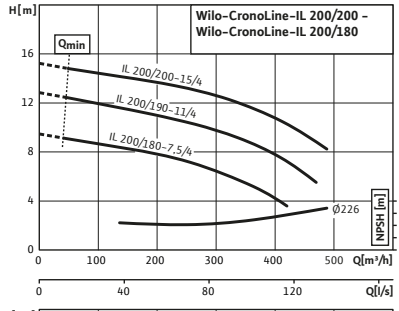
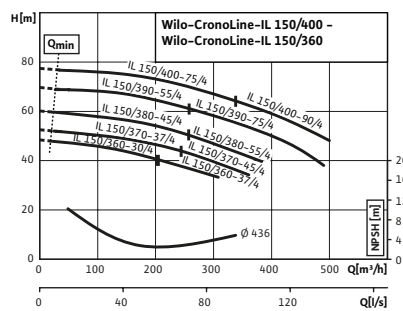
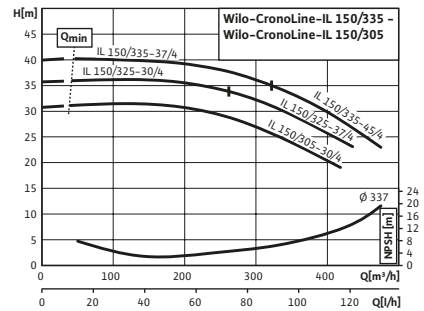
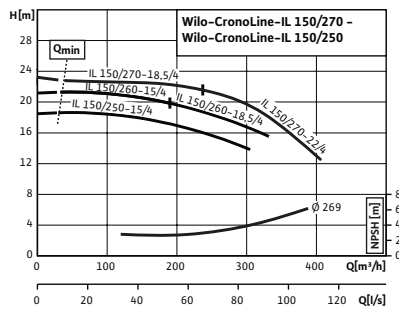
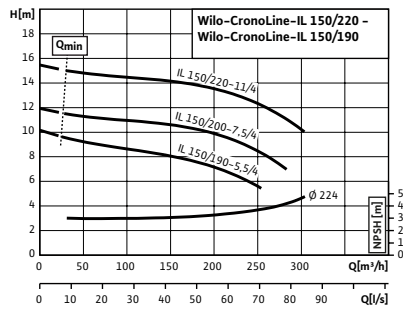

Curvas (de 6 polos)

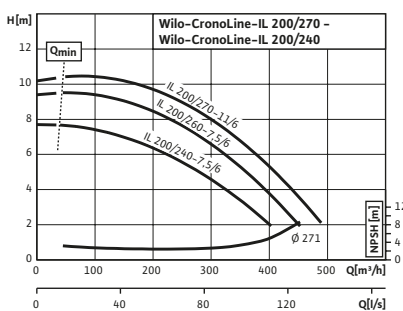

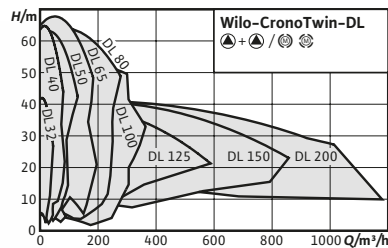

Designación

Ejemplo: **DL 32/140-1,5/2**

DL Serie
32/ Diámetro de conexión (mm)
140- Diámetro rodete (mm)
1,5/ Potencia motor (kW)
2 Número de polos

Accesorios/sobrecostos	Página
Kits consola para anclaje	278
Relés de disparo para sensores PTC	311
Sistema de regulación SC-HVAC	284
Sistema de regulación CC-HVAC	292
Bridas ciegas	325

Wilo-CronoTwin-DL



Tipo

Bomba doble de rotor seco tipo Inline con conexión embriada

Aplicación

Todos los sistemas de calefacción por agua caliente, instalaciones de climatización, circuitos cerrados de refrigeración y sistemas industriales de circulación

Suministro

- Bomba
- Instrucciones de instalación y funcionamiento

Opciones

- Otras tensiones y frecuencias, así como variantes para zonas ATEX bajo consulta
- Variante ...-S1/-S2 cierre mecánico especial (con coste adicional en la pág. 313) para aplicaciones con mezclas de agua/glicol (dependiendo de temperaturas y concentraciones)

Indicación

- Motores con clase de eficiencia energética IE3 para potencias nominales $\geq 0,75$ kW

Indicaciones generales - Directiva ErP (Ecodiseño)

El índice de eficiencia mínima MEI de esta gama es $\geq 0,4$. Pueden consultarse datos más detallados sobre los valores MEI en: El catálogo online de Wilo, disponible en www.wilo.es

Características especiales/ventajas del producto

- Menor coste del ciclo de vida gracias a la optimización del rendimiento
- Aplicable en instalaciones de climatización y refrigeración, con gran ventaja de aplicación por tener orificios para la evacuación selectiva de condensados por medio del diseño optimizado de la linterna (patentado)
- Gran protección contra la corrosión mediante revestimiento por cataforesis
- Funcionamiento principal/reserva o funcionamiento de carga punta (mediante cuadro externo)
- Rango de temperaturas del fluido de -20°C a 140°C
- Presión nominal PN 16
- Tensión:
 - para bombas de hasta 3 kW: 3~230/400 V, 50 Hz
 - para bombas > 3 kW: 3~400/690 V, 50Hz
- PTC incorporado para protección del motor en modelos de 5,5kw o más

Grupo de producto: PG3

Wilo-CronoTwin-DL (de 2 polos)							Sobreprecio					
Modelo	Clase IE	Diámetro nominal	Longitud	Potencia motor	Peso aprox.	Ref.			Rodete de bronce (-LI)	Grupo GRD*	Brida ciega	
		DN	mm	P ₂ kW	m kg							
							🚚	EUR	🚚	EUR		
DL 32/140-1,5/2	IE3	32	320	1,5	106	2121010	B	4.239,-	D	1.067,-	4	B
DL 32/150-2,2/2	IE3	32	320	2,2	111	2121011	B	4.423,-	D	1.067,-	4	B
DL 32/160-2,2/2	IE3	32	320	2,2	111	2121012	B	4.665,-	D	1.067,-	4	B
DL 32/160-3/2	IE3	32	320	3	119	2121013	B	5.319,-	D	1.067,-	4	B
DL 32/170-3/2	IE3	32	320	3	119	2121014	B	5.549,-	D	1.067,-	4	B
DL 32/170-4/2	IE3	32	320	4	135	2121015	B	6.116,-	D	1.067,-	4	B
DL 40/140-2,2/2	IE3	40	340	2,2	113	2121016	A	4.848,-	D	1.169,-	4	B
DL 40/150-3/2	IE3	40	340	3	121	2121017	B	5.720,-	D	1.169,-	4	B
DL 40/160-4/2	IE3	40	340	4	136	2121018	B	6.282,-	D	1.169,-	4	B
DL 40/170-5,5/2	IE3	40	340	5,5	171	2121019	B	7.082,-	D	1.169,-	4	B
DL 40/200-7,5/2	IE3	40	440	7,5	208	2121020	B	7.874,-	D	1.276,-	5	C
DL 40/220-11/2	IE3	40	440	11	303	2121021	B	9.891,-	D	1.276,-	5	C
DL 50/110-1,5/2	IE3	50	340	1,5	102	2121022	A	4.362,-	D	1.169,-	4	A
DL 50/120-2,2/2	IE3	50	340	2,2	105	2121023	A	4.908,-	D	1.169,-	4	A
DL 50/130-3/2	IE3	50	340	3	117	2121024	A	5.983,-	D	1.169,-	4	A
DL 50/140-3/2	IE3	50	340	3	115	2121025	B	6.216,-	D	1.169,-	4	A
DL 50/140-4/2	IE3	50	340	4	130	2121026	B	6.297,-	D	1.169,-	4	A
DL 50/160-5,5/2	IE3	50	340	5,5	175	2121027	B	7.107,-	D	1.300,-	5	B
DL 50/170-5,5/2	IE3	50	340	5,5	175	2121028	B	7.141,-	D	1.300,-	5	B
DL 50/170-7,5/2	IE3	50	340	7,5	189	2121029	B	8.077,-	D	1.300,-	5	B
DL 50/180-7,5/2	IE3	50	440	7,5	217	2121030	B	8.299,-	D	1.424,-	5	C
DL 50/210-11/2	IE3	50	440	11	308	2121031	B	10.575,-	D	1.424,-	5	C
DL 50/220-11/2	IE3	50	440	11	308	2121032	B	10.818,-	D	1.424,-	5	C
DL 50/220-15/2	IE3	50	440	15	345	2121033	B	11.416,-	D	1.424,-	5	C
DL 65/110-3/2	IE3	65	340	3	122	2121034	A	6.226,-	D	1.300,-	4	A
DL 65/120-3/2	IE3	65	340	3	122	2121035	B	6.251,-	D	1.300,-	4	A
DL 65/120-4/2	IE3	65	340	4	138	2121036	A	6.305,-	D	1.300,-	4	A
DL 65/130-5,5/2	IE3	65	340	5,5	172	2121037	B	7.167,-	D	1.300,-	5	A
DL 65/140-5,5/2	IE3	65	340	5,5	172	2121038	B	7.192,-	D	1.300,-	5	A
DL 65/140-7,5/2	IE3	65	340	7,5	186	2121039	B	8.326,-	D	1.300,-	5	A
DL 65/150-5,5/2	IE3	65	430	5,5	193	2121040	B	7.219,-	D	2.074,-	5	B
DL 65/160-5,5/2	IE3	65	430	5,5	193	2121041	B	7.247,-	D	2.074,-	5	B
DL 65/160-7,5/2	IE3	65	430	7,5	207	2121042	A	8.354,-	D	2.074,-	5	B
DL 65/170-11/2	IE3	65	430	11	292	2121043	A	10.650,-	D	2.074,-	5	B
DL 65/200-11/2	IE3	65	475	11	321	2121044	B	10.881,-	D	2.239,-	6	C
DL 65/200-15/2	IE3	65	475	15	357	2121045	B	12.165,-	D	2.239,-	6	C
DL 65/210-15/2	IE3	65	475	15	357	2121046	B	12.399,-	D	2.239,-	6	C
DL 65/210-18,5/2	IE3	65	475	18,5	389	2121047	B	13.218,-	D	2.239,-	6	C
DL 65/220-18,5/2	IE3	65	475	18,5	389	2121048	B	13.434,-	D	2.239,-	6	C
DL 65/220-22/2	IE3	65	475	22	555	2121049	B	14.779,-	D	2.239,-	6	C
DL 80/120-4/2	IE3	80	400	4	153	2121050	A	6.334,-	D	2.074,-	4	A
DL 80/130-5,5/2	IE3	80	400	5,5	188	2121051	A	7.703,-	D	2.074,-	5	A
DL 80/140-7,5/2	IE3	80	400	7,5	202	2121052	A	8.856,-	D	2.074,-	5	A
DL 80/150-7,5/2	IE3	80	440	7,5	219	2121053	A	9.057,-	D	2.147,-	5	B
DL 80/160-11/2	IE3	80	440	11	301	2121054	A	11.517,-	D	2.147,-	5	B

* Grupo cierre mecánico para ver en la página 313 el sobreprecio que le corresponde según el cierre especial que se elija

Grupo de producto: PG3

Wilo-CronoTwin-DL (de 2 polos)								Sobreprecio				
Modelo	Clase IE	Diámetro nominal	Longitud	Potencia motor	Peso aprox.	Ref.			Rodete de bronce (-L1)	Grupo GRD*	Brida ciega	
		DN	mm	P ₂ kW	m kg			EUR	EUR			
DL 80/170-11/2	IE3	80	440	11	301	2121055	B	11.734,-	D	2.147,-	5	B
DL 80/170-15/2	IE3	80	440	15	337	2121056	A	12.898,-	D	2.147,-	5	B
DL 80/190-15/2	IE3	80	500	15	372	2121057	B	13.117,-	D	2.350,-	6	C
DL 80/190-18,5/2	IE3	80	500	18,5	404	2121058	B	13.467,-	D	2.350,-	6	C
DL 80/200-18,5/2	IE3	80	500	18,5	404	2121059	B	13.680,-	D	2.350,-	6	C
DL 80/200-22/2	IE3	80	500	22	579	2121060	B	15.200,-	D	2.350,-	6	C
DL 80/220-30/2	IE3	80	500	30	678	2121061	C	18.109,-	D	2.350,-	6	C
DL 100/145-11/2	IE3	100	500	11	344	2121062	A	11.986,-	D	2.416,-	6	B
DL 100/150-15/2	IE3	100	500	15	380	2121063	A	13.363,-	D	2.416,-	6	B
DL 100/160-15/2	IE3	100	500	15	380	2121064	B	13.578,-	D	2.416,-	6	B
DL 100/160-18,5/2	IE3	100	500	18,5	412	2121065	A	14.100,-	D	2.416,-	6	B
DL 100/165-22/2	IE3	100	500	22	577	2121066	B	15.866,-	D	2.416,-	6	B
DL 100/170-30/2	IE3	100	500	30	678	2121067	B	18.712,-	D	2.416,-	6	B
DL 100/190-30/2	IE3	100	550	30	707	2121068	C	18.712,-	D	2.567,-	6	C
DL 100/210-30/2	IE3	100	550	30	707	2121069	C	18.712,-	D	2.567,-	6	C
DL 100/210-37/2	IE3	100	550	37	745	2121070	C	19.796,-	D	2.567,-	6	C

* Grupo cierre mecánico para ver en la página 313 el sobreprecio que le corresponde según el cierre especial que se elija

Grupo de producto: PG3

Wilo-CronoTwin-DL (de 4 polos)								Sobreprecio				
Modelo	Clase IE	Diámetro nominal	Longitud	Potencia motor	Peso aprox.	Ref.			Rodete de bronce (-L1)	Grupo GRD*	Brida ciega	
		DN	mm	P ₂ kW	m kg			EUR	EUR			
DL 32/140-0,25/4	IE2	32	320	0,25	72	2089227	C	3.965,-	D	1.067,-	4	B
DL 32/150-0,37/4	IE2	32	320	0,37	73	2089226	A	3.987,-	D	1.067,-	4	B
DL 32/170-0,55/4	IE2	32	320	0,55	80	2063734	A	4.476,-	D	1.067,-	4	B
DL 40/140-0,25/4	IE2	40	340	0,25	73	2089239	B	4.201,-	D	1.169,-	4	B
DL 40/150-0,37/4	IE2	40	340	0,37	74	2089238	B	4.265,-	D	1.169,-	4	B
DL 40/160-0,55/4	IE2	40	340	0,55	82	2089237	A	4.568,-	D	1.169,-	4	B
DL 40/170-0,75/4	IE3	40	340	0,75	89	2120943	B	4.803,-	D	1.169,-	4	B
DL 40/210-1,1/4	IE3	40	440	1,1	118	2120944	S	4.875,-	D	1.276,-	4	C
DL 40/220-1,5/4	IE3	40	440	1,5	123	2120945	S	5.352,-	D	1.276,-	4	C
DL 50/150-0,55/4	IE2	50	340	0,55	86	2089253	B	4.633,-	D	1.300,-	4	B
DL 50/160-0,75/4	IE3	50	340	0,75	93	2120946	A	4.816,-	D	1.300,-	4	B
DL 50/170-1,1/4	IE3	50	340	1,1	109	2120947	A	4.883,-	D	1.300,-	4	B
DL 50/200-1,5/4	IE3	50	440	1,5	134	2120948	A	5.365,-	D	1.424,-	4	C
DL 50/220-2,2/4	IE3	50	440	2,2	152	2120949	S	6.353,-	D	1.424,-	4	C
DL 50/260-3/4	IE3	50	440	3	185	2120950	A	6.510,-	D	2.144,-	5	D
DL 50/270-3/4	IE3	50	440	3	185	2120951	B	6.735,-	D	2.144,-	5	D
DL 50/270-4/4	IE3	50	440	4	199	2120952	B	7.584,-	D	2.144,-	5	D
DL 65/120-0,55/4	IE2	65	340	0,55	82	2139468	B	4.736,-	D	1.300,-	4	A
DL 65/130-0,75/4	IE3	65	340	0,75	89	2142054	B	4.981,-	D	1.300,-	4	A
DL 65/140-1,1/4	IE3	65	340	1,1	105	2142055	B	5.010,-	D	1.300,-	4	A
DL 65/150-0,75/4	IE3	65	430	0,75	111	2120953	A	4.981,-	D	2.074,-	4	B
DL 65/160-1,1/4	IE3	65	430	1,1	127	2120954	A	5.010,-	D	2.074,-	4	B
DL 65/170-1,1/4	IE3	65	430	1,1	127	2120955	B	5.033,-	D	2.074,-	4	B

* Grupo cierre mecánico para ver en la página 313 el sobreprecio que le corresponde según el cierre especial que se elija

Grupo de producto: PG3

Wilo-CronoTwin-DL (de 4 polos)							Sobreprecio					
Modelo	Clase IE	Diámetro nominal	Longitud	Potencia motor	Peso aprox.	Ref.			Rodete de bronce (-L1)	Grupo GRD*	Brida ciega	
		DN	mm	P ₂ kW	m kg		🚚	EUR	🚚	EUR		
DL 65/170-1,5/4	IE3	65	430	1,5	135	2120956	A	5.376,-	D	2.074,-	4	B
DL 65/210-2,2/4	IE3	65	475	2,2	160	2120957	A	6.363,-	D	2.239,-	5	C
DL 65/220-2,2/4	IE3	65	475	2,2	160	2120958	B	6.584,-	D	2.239,-	5	C
DL 65/220-3/4	IE3	65	475	3	176	2120959	B	6.531,-	D	2.239,-	5	C
DL 65/250-3/4	IE3	65	475	3	192	2120960	B	6.898,-	D	2.283,-	5	D
DL 65/250-4/4	IE3	65	475	4	206	2120961	A	7.650,-	D	2.283,-	5	D
DL 65/270-5,5/4	IE3	65	475	5,5	281	2120962	C	8.533,-	D	2.283,-	5	D
DL 80/150-1,1/4	IE3	80	440	1,1	134	2120963	B	5.119,-	D	2.147,-	4	B
DL 80/160-1,5/4	IE3	80	440	1,5	144	2120964	A	5.444,-	D	2.147,-	4	B
DL 80/170-2,2/4	IE3	80	440	2,2	167	2120965	A	6.393,-	D	2.147,-	4	B
DL 80/210-3/4	IE3	80	500	3	191	2120966	A	6.914,-	D	2.350,-	5	C
DL 80/220-4/4	IE3	80	500	4	206	2120967	A	8.322,-	D	2.350,-	5	C
DL 80/270-5,5/4	IE3	80	500	5,5	306	2120968	A	8.856,-	D	2.538,-	5	B
DL 100/145-1,1/4	IE3	100	500	1,1	173	2120969	B	5.990,-	D	2.416,-	5	B
DL 100/150-1,5/4	IE3	100	500	1,5	178	2120970	B	6.491,-	D	2.416,-	5	B
DL 100/160-2,2/4	IE3	100	500	2,2	194	2120971	A	7.249,-	D	2.416,-	5	B
DL 100/170-3/4	IE3	100	500	3	214	2120972	A	7.471,-	D	2.416,-	5	B
DL 100/200-3/4	IE3	100	550	3	219	2120973	C	7.707,-	D	2.663,-	5	C
DL 100/200-4/4	IE3	100	550	4	233	2120974	C	8.421,-	D	2.663,-	5	C
DL 100/220-5,5/4	IE3	100	550	5,5	308	2120975	A	9.792,-	D	2.663,-	5	C
DL 100/250-5,5/4	IE3	100	550	5,5	333	2120976	B	10.033,-	D	2.738,-	5	D
DL 100/250-7,5/4	IE3	100	550	7,5	356	2120977	A	12.722,-	D	2.738,-	5	D
DL 100/260-11/4	IE3	100	550	11	409	2120978	B	13.896,-	D	2.738,-	6	D
DL 100/270-11/4	IE3	100	550	11	409	2120979	B	15.269,-	D	2.738,-	6	D
DL 125/190-4/4	IE3	125	620	4	254	2120980	C	9.764,-	D	2.698,-	5	C
DL 125/210-5,5/4	IE3	125	620	5,5	329	2120981	A	10.198,-	D	2.698,-	5	C
DL 125/220-5,5/4	IE3	125	620	5,5	329	2120982	B	10.434,-	D	2.698,-	5	C
DL 125/220-7,5/4	IE3	125	620	7,5	349	2120983	B	13.829,-	D	2.698,-	5	C
DL 125/250-11/4	IE3	125	620	11	455	2120984	C	15.322,-	D	2.846,-	6	D
DL 125/270-11/4	IE3	125	620	11	455	2120985	C	15.457,-	D	2.846,-	6	D
DL 125/270-15/4	IE3	125	620	15	499	2120986	C	16.269,-	D	2.846,-	6	D
DL 125/300-18,5/4	IE3	125	700	18,5	608	2120987	D	19.253,-	D	3.698,-	7	E
DL 125/320-18,5/4	IE3	125	700	18,5	608	2120988	D	19.390,-	D	3.698,-	7	E
DL 125/320-22/4	IE3	125	700	22	710	2120989	D	23.131,-	D	3.698,-	7	E
DL 125/340-30/4	IE3	125	700	30	837	2120990	D	25.490,-	D	3.698,-	7	E
DL 150/190-5,5/4	IE3	150	700	5,5	405	2120991	B	14.854,-	D	2.947,-	5	C
DL 150/200-7,5/4	IE3	150	700	7,5	425	2120992	B	15.526,-	D	2.947,-	5	C
DL 150/220-11/4	IE3	150	700	11	476	2120993	B	16.675,-	D	2.947,-	6	C
DL 150/250-15/4	IE3	150	700	15	599	2120994	D	18.478,-	D	3.220,-	7	D
DL 150/260-15/4	IE3	150	700	15	609	2120995	D	20.542,-	D	3.220,-	7	D
DL 150/260-18,5/4	IE3	150	700	18,5	670	2120996	D	19.322,-	D	3.220,-	7	D
DL 150/270-18,5/4	IE3	150	700	18,5	670	2120997	D	19.461,-	D	3.220,-	7	D
DL 150/270-22/4	IE3	150	700	22	772	2120998	D	24.088,-	D	3.220,-	7	D
DL 150/305-30/4	IE3	150	770	30	959	2151765	D	29.382,-	D	4.223,-	7	E
DL 150/325-30/4	IE3	150	770	30	959	2151764	D	29.382,-	D	4.223,-	7	E

* Grupo cierre mecánico para ver en la página 313 el sobreprecio que le corresponde según el cierre especial que se elija

🚚 = S - en stock; A - aprox 2 semanas; B - aprox 3 semanas; C - aprox 4 semanas; D - bajo consulta
Reservado el derecho a introducir modificaciones, para mayor información técnica consulten nuestros catálogos.

Wilo-CronoTwin-DL (de 4 polos)							Sobreprecio			
Modelo	Clase IE	Diámetro nominal DN	Longitud mm	Potencia motor P_2 kW	Peso aprox. m kg	Ref.		Rodete de bronce (-L1)	Grupo GRD*	Brida ciega
							EUR	EUR		
DL 150/325-37/4	IE3	150	770	37	1042	2151763	D	33.061,-	D	4.223,- 8 E
DL 150/335-37/4	IE3	150	770	37	1042	2151762	D	33.061,-	D	4.223,- 8 E
DL 150/335-45/4	IE3	150	770	45	1112	2151761	D	40.076,-	D	4.223,- 8 E
DL 200/240-15/4	IE3	200	800	15	747	2121003	D	23.427,-	D	3.545,- 7 D
DL 200/250-18,5/4	IE3	200	800	18,5	807	2121004	C	23.825,-	D	3.545,- 7 D
DL 200/260-22/4	IE3	200	800	22	909	2121005	C	29.434,-	D	3.545,- 7 D
DL 200/270-30/4	IE3	200	800	30	1034	2121006	C	32.762,-	D	3.545,- 7 D
DL 200/300-37/4	IE3	200	820	37	1161	2142056	D	36.303,-	D	4.316,- 8 E
DL 200/315-37/4	IE3	200	820	37	1161	2142057	D	36.303,-	D	4.316,- 8 E
DL 200/335-37/4	IE3	200	820	37	1161	2142058	D	36.303,-	D	4.316,- 8 E
DL 200/335-45/4	IE3	200	820	45	1231	2142059	D	38.924,-	D	4.316,- 8 E
DL 200/345-45/4	IE3	200	820	45	1231	2142060	D	38.924,-	D	4.316,- 8 E
DL 200/345-55/4	IE3	200	820	55	1745	2142061	C	42.585,-	D	4.316,- 8 E

* Grupo cierre mecánico para ver en la página 313 el sobreprecio que le corresponde según el cierre especial que se elija

Curvas (de 2 polos)

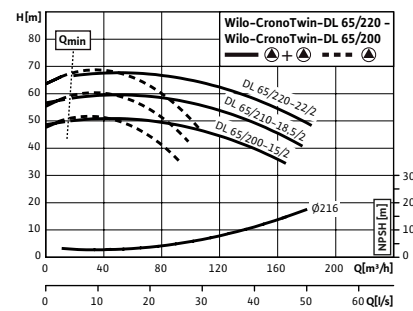
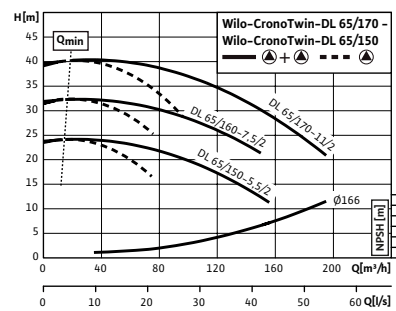
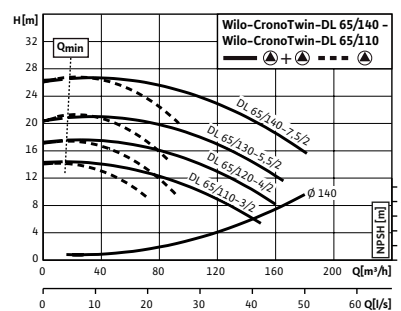
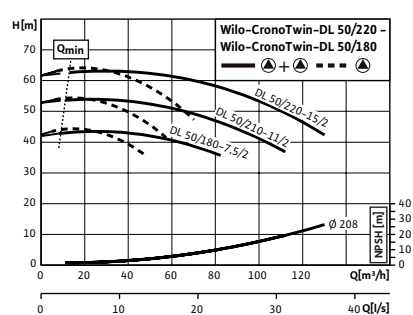
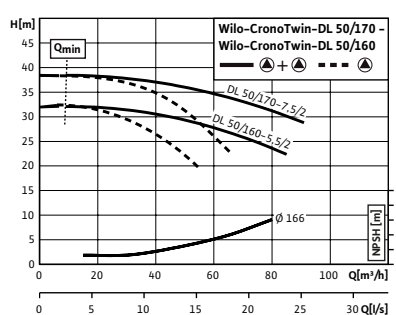
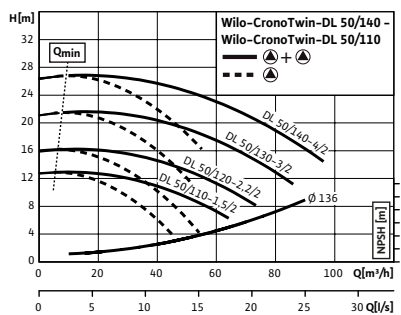
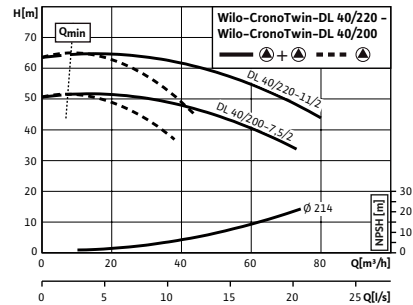
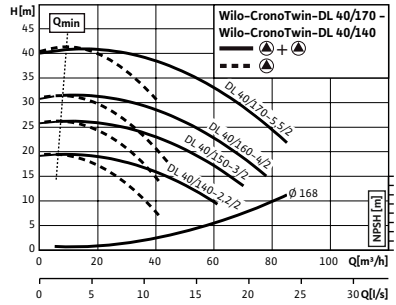
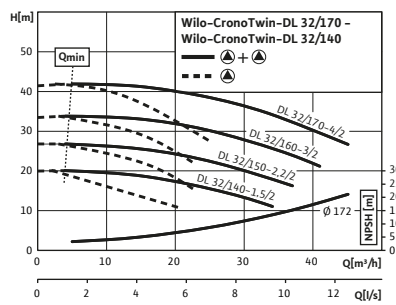

☛ = S - en stock; A - aprox 2 semanas; B - aprox 3 semanas; C - aprox 4 semanas; D - bajo consulta
Reservado el derecho a introducir modificaciones, para mayor información técnica consulten nuestros catálogos.

Curvas (de 2 polos)

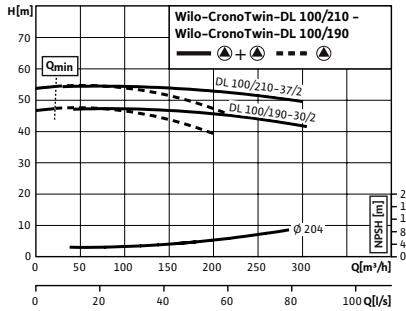
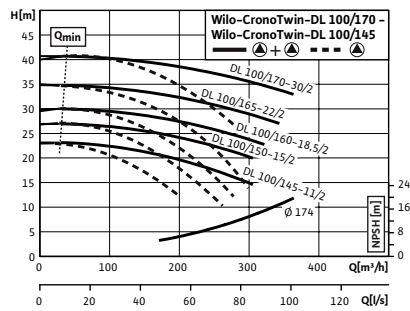
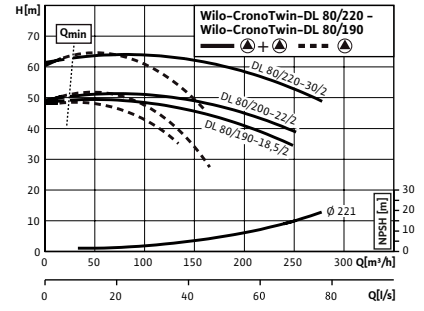
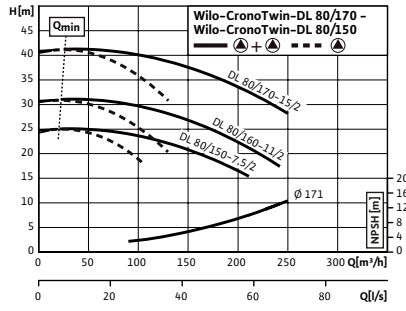
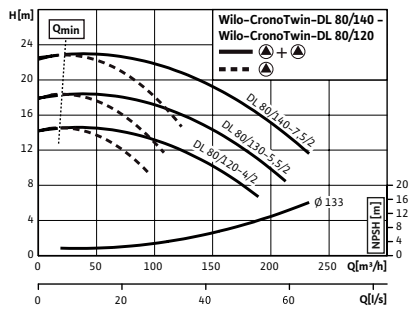

Curvas (de 4 polos)

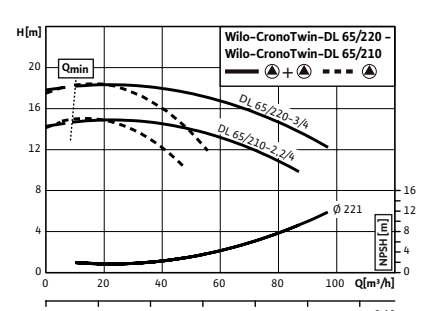
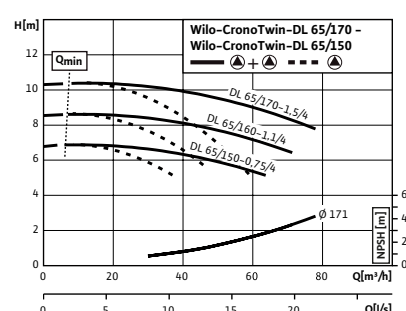
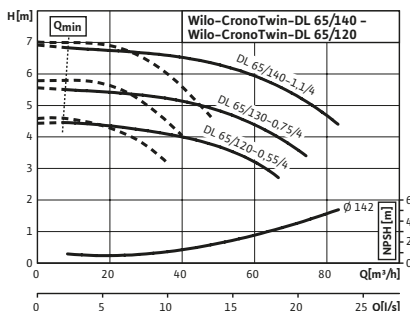
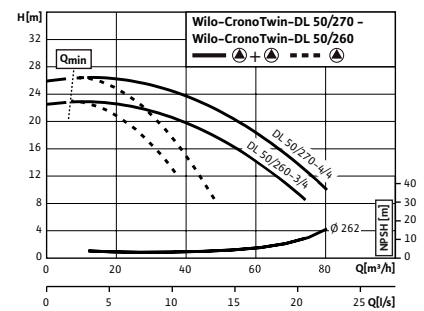
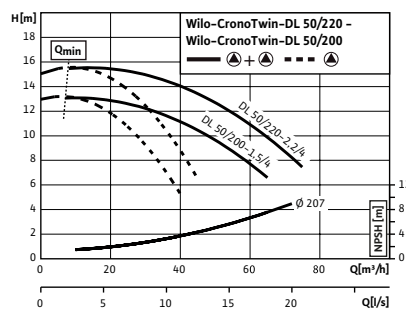
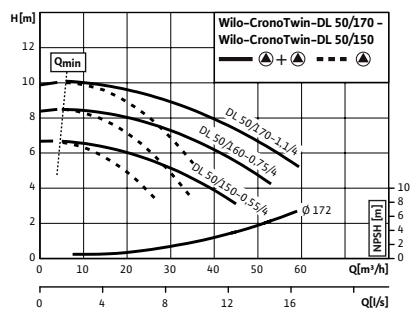
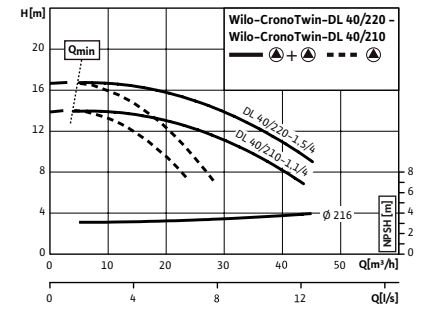
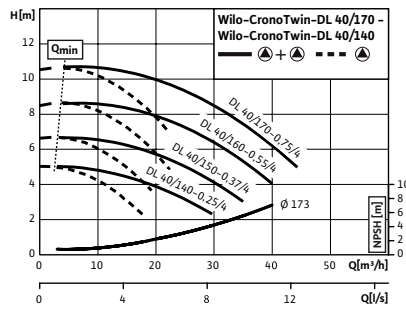
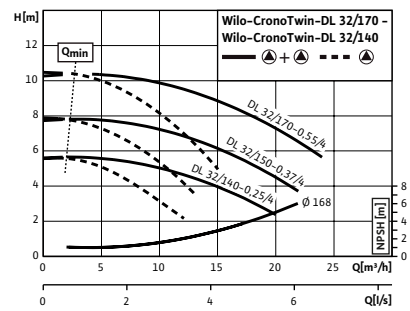

Curvas (de 4 polos)

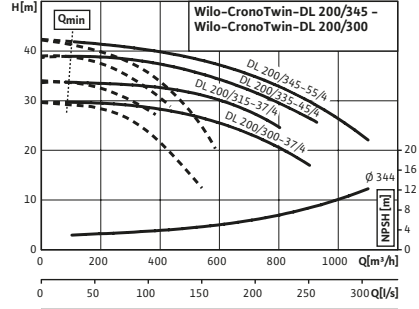
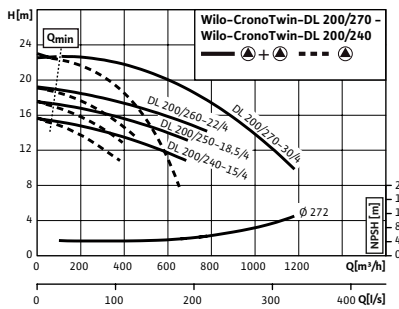
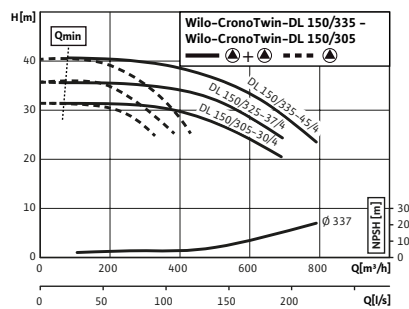
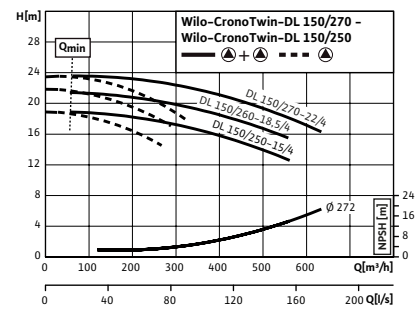
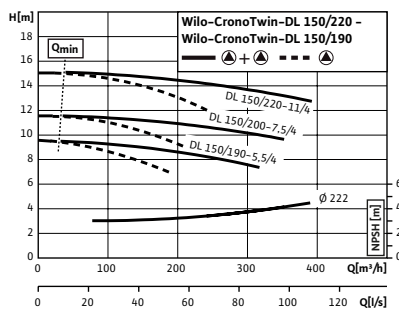
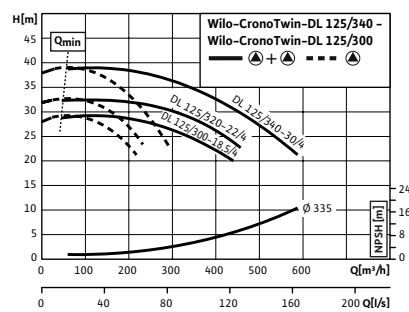
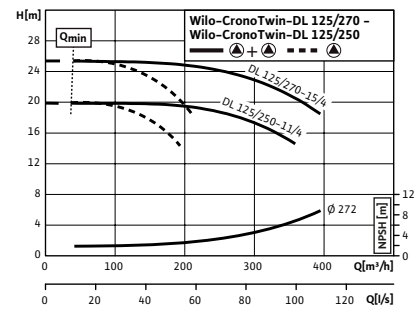
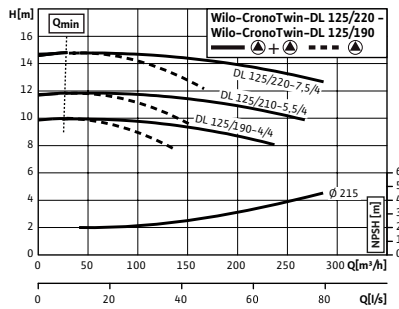
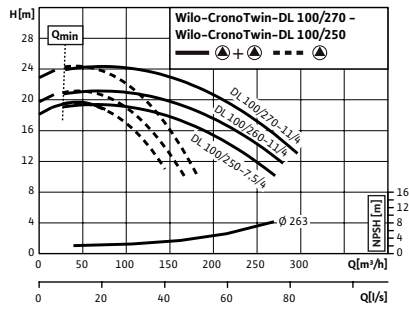
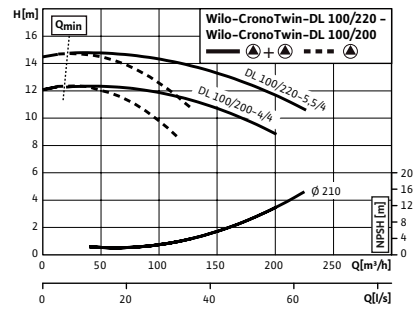
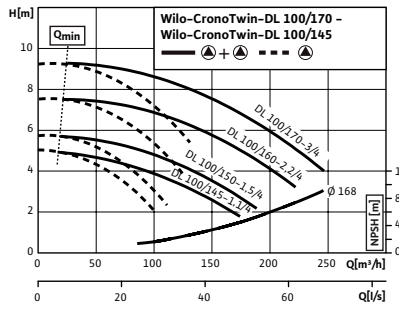
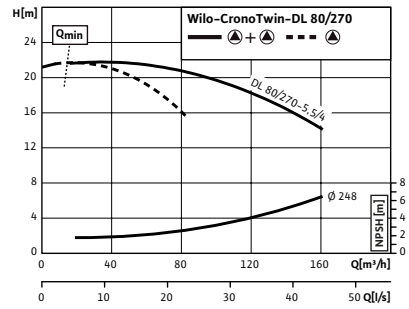
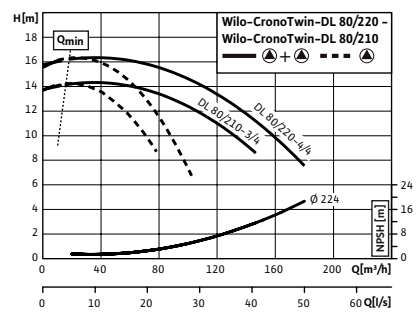
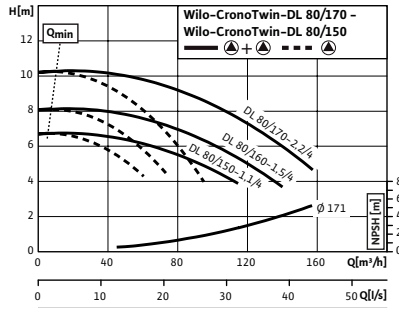
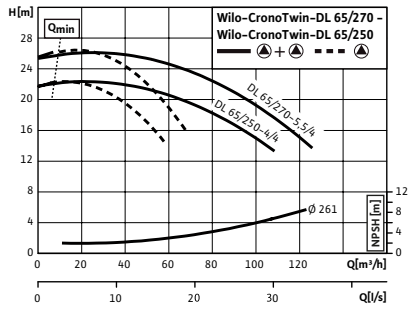

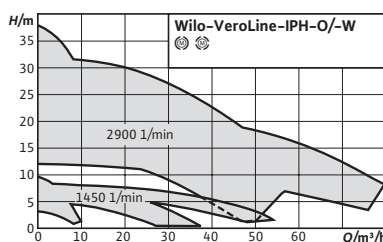

Accesorios

Relés de disparo para sensores PTC

Página

311

Designación

Ejemplo: **IPH-W 20/160-1,1/2**
IPH Serie
-W Agua sobrecalentada
20/ Diámetro de conexión (mm)
160- Diámetro nominal del rodete (mm)
1,1/ Potencia nominal del motor (kW)
2 Número de polos

Wilo-VeroLine-IPH-W



Tipo

Bomba de rotor seco en línea con conexión embrizada

Aplicación

Para la impulsión de agua sobrecalentada sin materiales abrasivos en sistemas de circulación industriales, redes de calor, sistemas cerrados de calefacción, etc.

Suministro

- Bomba
- Instrucciones de instalación y funcionamiento
- Contrabridas para soldar
- Juntas para bridas

Indicación

- Motores con clase de eficiencia energética IE3 para potencias nominales ≥ 0,75 kW

Características especiales/ventajas del producto

- Cierre mecánico autorrefrigerado independiente del sentido de giro
- Gran campo de aplicación gracias al amplio rango de temperatura del fluido sin piezas adicionales de desgaste
- Rango de temperatura del fluido de -10°C hasta 210°C a 23 bar máx.

Grupo de producto: PG3

Wilo-VeroLine-IPH-W (de 2 polos)							
Modelo	Clase IE	Diámetro nominal	Potencia nominal del motor	Peso aprox.	Ref.		
		DN	P ₂ kW	kg			
IPH-W 20/160-1,1/2	IE3	20	1,1	33	2121281	B	5.244,-
IPH-W 32/125-0,75/2	IE3	32	0,75	26	2121282	B	4.679,-
IPH-W 32/170-2,2/2	IE3	32	2,2	42	2121283	B	5.119,-
IPH-W 65/110-2,2/2	IE3	65	2,2	54	2121284	B	5.687,-
IPH-W 65/125-2,2/2	IE3	65	2,2	54	2121285	B	5.712,-
IPH-W 65/140-4/2	IE3	65	4	72	2121286	B	6.940,-
IPH-W 65/160-4/2	IE3	65	4	72	2121287	B	6.968,-
IPH-W 80/110-2,2/2	IE3	80	2,2	56	2121288	B	5.962,-
IPH-W 80/140-4/2	IE3	80	4	80	2121289	B	7.450,-

☞ = S - en stock; A - aprox 2 semanas; B - aprox 3 semanas; C - aprox 4 semanas; D - bajo consulta
Reservado el derecho a introducir modificaciones, para mayor información técnica consulten nuestros catálogos.

Wilo-VeroLine-IPH-W (de 4 polos)							
Modelo	Clase IE	Diámetro nominal	Potencia nominal del motor	Peso aprox.	Ref.		
		DN	P_2 kW	kg			EUR
IPH-W 20/160-0,37/4	IE2	20	0,37	28	4089415	B	5.188,-
IPH-W 32/125-0,18/4	IE2	32	0,18	23	4089416	B	4.305,-
IPH-W 32/170-0,37/4	IE2	32	0,37	30	4089417	B	4.415,-
IPH-W 65/125-1,1/4	IE3	65	1,1	44	2121276	B	5.588,-
IPH-W 65/140-1,1/4	IE3	65	1,1	44	2121277	B	5.644,-
IPH-W 65/160-1,1/4	IE3	65	1,1	44	2121278	B	5.687,-
IPH-W 80/140-1,1/4	IE3	80	1,1	46	2121279	B	6.182,-
IPH-W 80/160-1,1/4	IE3	80	1,1	59	2121280	B	6.196,-

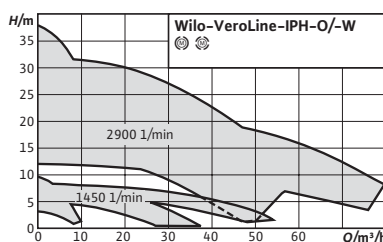

Accesorios

Relés de disparo para sensores PTC

Página

311

Designación

Ejemplo: **IPH-O 80/160-1,1/2**
IPH Serie
-O Aceite térmico
80/ Diámetro de conexión (mm)
160- Diámetro nominal del rodete (mm)
1,1/ Potencia nominal del motor (kW)
2 Número de polos

Wilo-VeroLine-IPH-O



Tipo

Bomba de rotor seco en línea con conexión embrizada

Aplicación

Para la impulsión de aceite térmico en sistemas de circulación industriales cerrados

Suministro

- Bomba
- Instrucciones de instalación y funcionamiento
- Contrabridas para soldar
- Juntas para bridas

Indicación

- Motores con clase de eficiencia energética IE3 para potencias nominales $\geq 0,75$ kW

Características especiales/ventajas del producto

- Cierre mecánico autorrefrigerado independiente del sentido de giro
- Gran campo de aplicación gracias al amplio rango de temperatura del fluido sin piezas adicionales de desgaste
- Rango de temperatura del fluido de -10°C hasta $+350^{\circ}\text{C}$ a 9 bar máx.

Grupo de producto: PG3

Wilo-VeroLine-IPH-O (de 2 polos)							
Modelo	Clase IE	Diámetro nominal	Potencia nominal del motor	Peso aprox.	Ref.		
		DN	P_2 kW	kg			
IPH-O 20/160-1,1/2	IE3	20	1,1	33	2121295	B	5.244,-
IPH-O 32/125-0,75/2	IE3	32	0,75	26	2121296	B	4.679,-
IPH-O 32/170-2,2/2	IE3	32	2,2	42	2121297	B	5.119,-
IPH-O 65/110-2,2/2	IE3	65	2,2	54	2121298	B	5.687,-
IPH-O 65/125-2,2/2	IE3	65	2,2	54	2121299	B	5.712,-
IPH-O 65/140-4/2	IE3	65	4	72	2121300	B	6.940,-
IPH-O 65/160-4/2	IE3	65	4	72	2121301	B	6.968,-
IPH-O 80/110-2,2/2	IE3	80	2,2	56	2121302	B	5.962,-
IPH-O 80/140-4/2	IE3	80	4	80	2121303	B	7.450,-

☛ = S - en stock; A - aprox 2 semanas; B - aprox 3 semanas; C - aprox 4 semanas; D - bajo consulta
Reservado el derecho a introducir modificaciones, para mayor información técnica consulten nuestros catálogos.

Wilo-Veroline-IPH-O (de 4 polos)							
Modelo	Clase IE	Diámetro nominal	Potencia nominal del motor	Peso aprox.	Ref.		
		DN	P_2 kW	kg			EUR
IPH-O 20/160-0,37/4	IE2	20	0,37	28	4089398	B	5.188,-
IPH-O 32/125-0,18/4	IE2	32	0,18	23	4089399	B	4.305,-
IPH-O 32/170-0,37/4	IE2	32	0,37	30	4089400	B	4.415,-
IPH-O 65/125-1,1/4	IE3	65	1,1	44	2121290	B	5.588,-
IPH-O 65/140-1,1/4	IE3	65	1,1	44	2121291	B	5.644,-
IPH-O 65/160-1,1/4	IE3	65	1,1	44	2121292	B	5.687,-
IPH-O 80/140-1,1/4	IE3	80	1,1	46	2121293	B	6.182,-
IPH-O 80/160-1,1/4	IE3	80	1,1	59	2121294	B	6.196,-

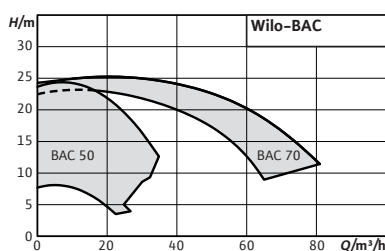

IE3

**Designación**

Ejemplo:	BAC 50-122-1.5/2
BAC	Serie
50-	Diámetro de impulsión
122-	Diámetro del rodete (mm)
1,5/	Potencia nominal del motor (kW)
2	Número de polos

Wilo-BAC**Tipo**

Bomba de rotor seco tipo monobloc con conexión Victaulic

Aplicación

Para la impulsión de agua de refrigeración y agua fría, mezclas agua-glicol y otros líquidos sin sustancias abrasivas

Suministro

- Bomba
- Instrucciones de instalación y funcionamiento

Indicaciones generales - Directiva ErP (Ecodiseño)

El índice de eficiencia mínima MEI de esta gama es $\geq 0,4$. Pueden consultarse datos más detallados sobre los valores MEI en: El catálogo online de Wilo, disponible en www.wilo.es

Características especiales/ventajas del producto

- Menor coste del ciclo de vida gracias a la optimización del rendimiento y a la tecnología más actual
- Ejecución con conexión Victaulic para una conexión rápida y sencilla
- Rango de temperatura del fluido de -15°C hasta $+60^{\circ}\text{C}$ (BAC70) / $+90^{\circ}\text{C}$ (BAC50)
- Presión Nominal máx. 10 bar (BAC50) o 6,5 bar (BAC70)
- Tensión de alimentación 3~400V, 50Hz
- Dimensiones optimizadas para una mayor compatibilidad en la sustitución

Grupo de producto: PG3

Wilo-BAC						
Modelo	Conexión Victaulic	Potencia nominal del motor	Peso aprox.	Ref.		
	\varnothing/mm	P_2 kW	kg			EUR
BAC50-82-0.55/2	60,3	0,55	14	4245151	C	1.014,-
BAC50-99-0.75/2	60,3	0,75	14	4245153	C	1.044,-
BAC50-91-0.75/2	60,3	0,75	14	4245152	C	1.044,-
BAC50-106-1.1/2	60,3	1,1	16	4245154	C	1.112,-
BAC50-122-1.5/2	60,3	1,5	20	4245157	C	1.221,-
BAC50-117-1.5/2	60,3	1,5	20	4245156	C	1.221,-
BAC50-112-1.5/2	60,3	1,5	19	4245155	C	1.221,-

Grupo de producto: PG3

Wilo-BAC						
Modelo	Conexión Vicalic	Potencia nominal del motor	Peso aprox.	Ref.		
	\varnothing/mm	P_2 kW	kg			EUR
BAC50-128-1.85/2	60,3	1,85	22	4245158	C	1.237,-
BAC50-134-2.2/2	60,3	2,2	23	4245159	C	1.250,-
BAC 70/135-3/2	76,1	3	32	4213201	B	1.868,-
BAC 70/135-4/2	76,1	4	38	4213202	B	2.006,-

Accesorios						
Tipo	Descripción	Ref.		Grupo de producto		EUR
						
Kit de sustitución BAC40-50	Kit para sustituir una BAC40 por una BAC50 con acoplamiento Vicalic 750 (DN 40/50). Incluye soporte base y material de fijación.	4250338		A	PG14	184,-

**Designación**

Ejemplo:	BM 32/100-0,75/2
BM	Serie (versión estándar en hierro fundido)
-B	versión en bronce
-S	versión en AISI 316
32/	Diámetro de impulsión
100-	DN rodete (mm)
0,75/	Potencia nominal del motor (kW)
2	Número de polos

Accesorios

Accesorios	Página
Sistema de regulación SC-HVAC	284
Sistema de regulación CC-HVAC	292

Wilo-CronoBloc-BM**Tipo**

Bomba de rotor seco en diseño monobloc con eje prolongado y conexión embrizada

Aplicación

Todos los sistemas de calefacción por agua caliente, instalaciones de climatización, circuitos cerrados de refrigeración y sistemas industriales de circulación

Suministro

- Bomba
- Instrucciones de instalación y funcionamiento

Indicación

Motores con clase de eficiencia energética IE3 para motores $\geq 0,75$ kW.

Indicaciones generales - Directiva ErP (Ecodiseño)

El índice de eficiencia mínima MEI de esta serie de bombas es $\geq 0,4$.

Pueden consultarse datos más detallados sobre los valores MEI en: El catálogo online de Wilo, disponible en www.wilo.es

Características especiales/ventajas del producto

- Diseño compacto y ligero, ahorro en espacio y menos peso a la hora de manejarla
- Instalación fácil y segura gracias a que todas las carcasas de las bombas y los motores tienen pies de soporte
- Todos las carcasas de las bombas tienen conexiones de drenaje
- Las bridas del motor están especialmente diseñadas según la carcasa de la bomba
- La bomba y el motor eléctrico AC tienen un eje común (eje prolongado)
- Bridas de aspiración y de impulsión según EN 1092-2
- Presión nominal máx.: 10 bares
- Rango de temperaturas del fluido de -10°C a $+90^{\circ}\text{C}$
- Modelo en fundición con cierre estándar BVEGG y cierre opcional Q1Q1VGG
- Modelos en inox y bronce con cierre estándar Q1Q1VGG



Wilo-MonoBloc-BM (de 2 polos) versión estándar					Versiones						
Modelo	Clase IE	Potencia motor	Ref.		Ref.	Ref.	Ref.	Ref.	Ref.	Ref.	Ref.
		P_2 kW				Versión -B (bronce)				Ref.	Versión -S (acero inox. AISI 316)
					EUR		EUR		EUR		EUR
BM 32/100-0,75/2	IE3	0,75	2164312	D	1.039,-	2164370	D	3.637,-	2164428	D	3.117,-
BM 32/120-1,1/2	IE3	1,1	2164313	D	1.052,-	2164371	D	3.682,-	2164429	D	3.156,-
BM 32/130-1,5/2	IE3	1,5	2164314	D	1.082,-	2164372	D	3.787,-	2164430	D	3.246,-
BM 32/140-2,2/2	IE3	2,2	2164315	D	1.318,-	2164373	D	4.613,-	2164431	D	3.954,-
BM 32/150-2,2/2	IE3	2,2	2164316	D	1.318,-	2164374	D	4.613,-	2164432	D	3.954,-
BM 32/160-3/2	IE3	3	2164317	D	1.353,-	2164375	D	4.736,-	2164433	D	4.059,-
BM 32/170-4/2	IE3	4	2164318	D	1.406,-	2164376	D	4.921,-	2164434	D	4.218,-
BM 32/190-4/2	IE3	4	2096544	D	1.857,-	2103266	D	6.500,-	2103399	D	5.571,-
BM 32/210-5,5/2	IE3	5,5	2096545	D	2.146,-	2103267	D	7.511,-	2103400	D	6.438,-
BM 32/210-7,5/2	IE3	7,5	2164320	D	2.501,-	2164378	D	8.754,-	2164436	D	7.503,-
BM 32/215-7,5/2	IE3	7,5	2096546	D	2.501,-	2103268	D	8.754,-	2103401	D	7.503,-
BM 32/220-7,5/2	IE3	7,5	2196559	D	1.545,-	2196570	D	9.149,-	2196581	D	7.842,-
BM 32/220-9/2	IE3	9	2164321	D	3.200,-	2164379	D	11.200,-	2164437	D	9.600,-
BM 32/230-9,2/2	IE3	9,2	2196560	D	1.638,-	2196571	D	11.491,-	2196582	D	9.849,-
BM 32/230-11/2	IE3	11	2164322	D	3.546,-	2164380	D	12.411,-	2164438	D	10.638,-
BM 32/240-11/2	IE3	11	2196561	D	1.921,-	2196572	D	14.368,-	2196583	D	12.315,-
BM 32/240-12,5/2	IE3	12,5	2164323	D	4.506,-	2164381	D	15.771,-	2164439	D	13.518,-
BM 32/250-13,5/2	IE3	13,5	2196562	D	4.627,-	2196573	D	16.195,-	2196584	D	13.881,-
BM 32/250-15/2	IE3	15	2164324	D	4.627,-	2164382	D	16.195,-	2164440	D	13.881,-
BM 32/260-17/2	IE3	17	2196563	D	4.686,-	2196574	D	16.401,-	2196585	D	14.058,-
BM 32/265-17/2	IE3	17	2164325	D	4.686,-	2164383	D	16.401,-	2164441	D	14.058,-
BM 40/120-1,5/2	IE3	1,5	2164326	D	1.361,-	2164384	D	4.764,-	2164442	D	4.083,-
BM 40/130-2,2/2	IE3	2,2	2164327	D	1.393,-	2164385	D	4.876,-	2164443	D	4.179,-
BM 40/140-3/2	IE3	3	2164328	D	1.452,-	2164386	D	5.082,-	2164444	D	4.356,-
BM 40/150-4/2	IE3	4	2164329	D	1.671,-	2164387	D	5.849,-	2164445	D	5.013,-
BM 40/155-3/2	IE3	3	2096550	D	1.509,-	2103277	D	5.282,-	2103410	D	4.527,-
BM 40/155-4/2	IE3	4	2096551	D	1.671,-	2103278	D	5.849,-	2103411	D	5.013,-
BM 40/165-4/2	IE3	4	2096552	D	1.671,-	2103279	D	5.849,-	2103412	D	5.013,-
BM 40/165-5,5/2	IE3	5,5	2096553	D	2.061,-	2103280	D	7.214,-	2103413	D	6.183,-
BM 40/170-5,5/2	IE3	5,5	2096554	D	2.061,-	2103281	D	7.214,-	2103414	D	6.183,-
BM 40/185-4/2	IE3	4	2096556	D	2.186,-	2103282	D	7.651,-	2103415	D	6.558,-
BM 40/190-5,5/2	IE3	5,5	2096557	D	2.274,-	2103283	D	7.959,-	2103416	D	6.822,-
BM 40/195-7,5/2	IE3	7,5	2103492	D	2.544,-	2103285	D	8.904,-	2103418	D	7.443,-
BM 40/210-7,5/2	IE3	7,5	2096558	D	2.481,-	2103284	D	8.684,-	2103417	D	7.632,-
BM 40/215-11/2	IE3	11	2103493	D	3.129,-	2103286	D	10.952,-	2103419	D	9.387,-
BM 40/225-12,5/2	IE3	12,5	2103497	D	4.395,-	2103290	D	15.383,-	2103423	D	13.185,-
BM 40/235-15/2	IE3	15	2103498	D	4.574,-	2103291	D	16.009,-	2103424	D	13.722,-
BM 40/240-17/2	IE3	17	2103499	D	4.802,-	2103292	D	16.807,-	2103425	D	14.406,-
BM 40/250-18,5/2	IE3	18,5	2103500	D	5.930,-	2103293	D	20.755,-	2103426	D	17.790,-
BM 40/260-22/2	IE3	22	2103501	D	6.775,-	2103294	D	23.713,-	2103427	D	20.325,-
BM 40/275-37/2	IE3	37	2196564	D	11.194,-	2196575	D	39.179,-	2196586	D	33.582,-
BM 40/300-55/2	IE3	55	2196565	D	12.687,-	2196576	D	44.405,-	2196587	D	38.061,-
BM 50/120-2,2/2	IE3	2,2	2096559	D	1.545,-	2103295	D	5.408,-	2103428	D	4.635,-

Grupo de producto: PG3



Wilo-MonoBloc-BM (de 2 polos) versión estándar						Versiones					
Modelo	Clase IE	Potencia motor	Ref.			Ref.	Versión -B (bronce)	Ref.		Versión -S (acero inox. AISI 316)	
		P_2 kW			EUR				EUR		EUR
BM 50/130-3/2	IE3	3	2096560	D	1.638,-	2103296	D	5.733,-	2103429	D	4.914,-
BM 50/140-4/2	IE3	4	2096561	D	1.921,-	2103297	D	6.724,-	2103430	D	5.763,-
BM 50/150-5,5/2	IE3	5,5	2096564	D	3.196,-	2103300	D	11.186,-	2103433	D	9.588,-
BM 50/160-5,5/2	IE3	5,5	2096562	D	2.274,-	2103298	D	7.959,-	2103431	D	6.822,-
BM 50/165-7,5/2	IE3	7,5	2096565	D	2.494,-	2103301	D	8.729,-	2103434	D	7.482,-
BM 50/170-7,5/2	IE3	7,5	2096563	D	2.442,-	2103299	D	8.547,-	2103432	D	7.326,-
BM 50/175-9/2	IE3	9	2096566	D	3.107,-	2103302	D	10.875,-	2103435	D	9.321,-
BM 50/190-9/2	IE3	9	2164330	D	3.574,-	2164388	D	12.509,-	2164446	D	10.722,-
BM 50/195-15/2	IE3	15	2103505	D	4.289,-	2103306	D	15.012,-	2103439	D	12.867,-
BM 50/200-11/2	IE3	11	2164331	D	3.905,-	2164389	D	13.668,-	2164447	D	11.715,-
BM 50/205-17/2	IE3	17	2103506	D	4.453,-	2103307	D	15.586,-	2103440	D	13.359,-
BM 50/210-12,5/2	IE3	12,5	2164332	D	4.183,-	2164390	D	14.641,-	2164448	D	12.549,-
BM 50/220-15/2	IE3	15	2164333	D	4.260,-	2164391	D	14.910,-	2164449	D	12.780,-
BM 50/220-22/2	IE3	22	2103507	D	6.085,-	2103308	D	21.298,-	2103441	D	18.255,-
BM 50/225-17/2	IE3	17	2103508	D	5.053,-	2103309	D	17.686,-	2103442	D	15.159,-
BM 50/235-18,5/2	IE3	18,5	2103509	D	6.099,-	2103310	D	21.347,-	2103443	D	18.297,-
BM 50/235-20/2	IE3	20	2103510	D	6.441,-	2103311	D	22.544,-	2103444	D	19.323,-
BM 50/250-22/2	IE3	22	2103511	D	6.930,-	2103312	D	24.255,-	2103445	D	20.790,-
BM 50/250-25/2	IE3	25	2103512	D	7.724,-	2103313	D	27.034,-	2103446	D	23.172,-
BM 50/260-30/2	IE3	30	2103513	D	9.221,-	2103314	D	32.274,-	2103447	D	27.663,-
BM 65/115-3/2	IE3	3	2096567	D	1.827,-	2103315	D	6.395,-	2103448	D	5.481,-
BM 65/125-4/2	IE3	4	2096568	D	2.138,-	2103316	D	7.483,-	2103449	D	6.414,-
BM 65/135-5,5/2	IE3	5,5	2096569	D	2.403,-	2103317	D	8.411,-	2103450	D	7.209,-
BM 65/145-7,5/2	IE3	7,5	2096570	D	2.723,-	2103318	D	9.531,-	2103451	D	8.169,-
BM 65/150-9/2	IE3	9	2103514	D	3.661,-	2103319	D	12.814,-	2103452	D	10.983,-
BM 65/160-11/2	IE3	11	2103515	D	3.867,-	2103320	D	13.535,-	2103453	D	11.601,-
BM 65/170-15/2	IE3	15	2103516	D	4.615,-	2103321	D	16.153,-	2103454	D	13.845,-
BM 65/185-18,5/2	IE3	18,5	2103520	D	5.442,-	2103325	D	19.047,-	2103458	D	16.326,-
BM 65/195-22/2	IE3	22	2103521	D	6.642,-	2103326	D	23.247,-	2103459	D	19.926,-
BM 65/215-30/2	IE3	30	2103522	D	11.044,-	2103327	D	38.654,-	2103460	D	33.132,-
BM 65/220-22/2	IE3	22	2103523	D	10.526,-	2103328	D	36.841,-	2103461	D	31.578,-
BM 65/235-30/2	IE3	30	2103524	D	12.446,-	2103329	D	43.561,-	2103462	D	37.338,-
BM 65/250-37/2	IE3	37	2103525	D	14.822,-	2103330	D	51.877,-	2103463	D	44.466,-
BM 65/250-45/2	IE3	45	2164334	D	16.302,-	2164392	D	57.057,-	2164450	D	48.906,-
BM 80/130-5,5/2	IE3	5,5	2096571	D	2.892,-	2103331	D	10.122,-	2103464	D	8.676,-
BM 80/140-7,5/2	IE3	7,5	2096572	D	3.347,-	2103332	D	11.715,-	2103465	D	10.041,-
BM 80/145-9,2/2	IE3	9,2	2196566	D	4.105,-	2196577	D	14.368,-	2196588	D	12.315,-
BM 80/150-11/2	IE3	11	2103526	D	4.427,-	2103333	D	15.495,-	2103466	D	13.281,-
BM 80/160-15/2	IE3	15	2103527	D	4.968,-	2103334	D	17.388,-	2103467	D	14.904,-
BM 80/170-18,5/2	IE3	18,5	2103528	D	5.811,-	2103335	D	20.339,-	2103468	D	17.433,-
BM 80/180-22/2	IE3	22	2103529	D	7.056,-	2103336	D	24.696,-	2103469	D	21.168,-
BM 80/200-30/2	IE3	30	2103530	D	12.216,-	2103337	D	42.756,-	2103470	D	36.648,-
BM 80/210-37/2	IE3	37	2103531	D	13.361,-	2103338	D	46.764,-	2103471	D	40.083,-
BM 80/215-45/2	IE3	45	2164335	D	14.697,-	2164393	D	51.440,-	2164451	D	44.091,-

☞ = S - en stock; A - aprox 2 semanas; B - aprox 3 semanas; C - aprox 4 semanas; D - bajo consulta
Reservado el derecho a introducir modificaciones, para mayor información técnica consulten nuestros catálogos.

Calefacción, climatización y refrigeración

Wilo-MonoBloc-BM (de 4 polos) versión estándar					Versiones						
Modelo	Clase IE	Potencia motor	Ref.		Ref.	Ref.	Versión -B (bronce)	Ref.	Ref.	Versión -S (acero inox. AISI 316)	
		P_2 kW									
					EUR			EUR			EUR
BM 32/170-0,55/4	IE3	0,55	2096574	D	1.444,-	2103209	D	5.054,-	2103342	D	4.332,-
BM 32/220-1,1/4	IE3	1,1	2096575	D	1.628,-	2103210	D	5.698,-	2103343	D	4.884,-
BM 32/250-2,2/4	IE3	2,2	2164336	D	2.278,-	2164394	D	7.973,-	2164452	D	6.834,-
BM 32/260-3/4	IE3	3	2164337	D	2.278,-	2164395	D	7.973,-	2164453	D	6.834,-
BM 40/145-0,37/4	IE3	0,37	2096578	D	1.377,-	2103213	D	4.820,-	2103346	D	4.131,-
BM 40/145-0,55/4	IE3	0,55	2164338	D	1.570,-	2164396	D	5.495,-	2164454	D	4.710,-
BM 40/170-0,75/4	IE3	0,75	2096579	D	1.644,-	2103214	D	5.754,-	2103347	D	4.932,-
BM 40/210-1,1/4	IE3	1,1	2096580	D	1.786,-	2103215	D	6.251,-	2103348	D	5.358,-
BM 40/240-2,2/4	IE3	2,2	2096581	D	2.494,-	2103216	D	8.729,-	2103349	D	7.482,-
BM 40/260-3/4	IE3	3	2096582	D	2.773,-	2103217	D	9.706,-	2103350	D	8.319,-
BM 40/275-4/4	IE3	4	2096583	D	4.532,-	2103218	D	15.862,-	2103351	D	13.596,-
BM 40/300-5,5/4	IE3	5,5	2096584	D	5.592,-	2103219	D	19.572,-	2103352	D	16.776,-
BM 40/335-9/4	IE3	9	2096585	D	6.788,-	2103220	D	23.758,-	2103353	D	20.364,-
BM 50/140-0,55/4	IE3	0,55	2096586	D	1.571,-	2103221	D	5.499,-	2103354	D	4.713,-
BM 50/175-1,1/4	IE3	1,1	2096587	D	1.773,-	2103222	D	6.206,-	2103355	D	5.319,-
BM 50/175-1,5/4	IE3	1,5	2164339	D	1.953,-	2164397	D	6.836,-	2164455	D	5.859,-
BM 50/195-1,1/4	IE3	1,1	2196556	D	2.239,-	2196567	D	7.837,-	2196578	D	6.717,-
BM 50/205-2,2/4	IE3	2,2	2196557	D	2.596,-	2196568	D	9.086,-	2196579	D	7.788,-
BM 50/210-1,5/4	IE3	1,5	2096588	D	1.953,-	2103223	D	6.836,-	2103356	D	5.859,-
BM 50/215-3/4	IE3	3	2096589	D	2.474,-	2103224	D	8.659,-	2103357	D	7.422,-
BM 50/220-2,2/4	IE3	2,2	2096590	D	2.596,-	2103225	D	9.086,-	2103358	D	7.788,-
BM 50/260-4/4	IE3	4	2096591	D	3.057,-	2103226	D	10.700,-	2103359	D	9.171,-
BM 65/135-0,75/4	IE3	0,75	2096592	D	1.754,-	2103227	D	6.139,-	2103360	D	5.262,-
BM 65/170-1,5/4	IE3	1,5	2096593	D	1.975,-	2103228	D	6.913,-	2103361	D	5.925,-
BM 65/200-3/4	IE3	3	2196594	D	2.614,-	2103229	D	9.149,-	2103362	D	7.842,-
BM 65/215-3/4	IE3	3	2096595	D	2.689,-	2103230	D	9.412,-	2103363	D	8.067,-
BM 65/235-4/4	IE3	4	2096596	D	4.108,-	2103231	D	14.378,-	2103364	D	12.324,-
BM 65/250-5,5/4	IE3	5,5	2096597	D	4.453,-	2103232	D	15.586,-	2103365	D	13.359,-
BM 65/290-9/4	IE3	9	2103472	D	6.526,-	2103233	D	22.841,-	2103366	D	19.578,-
BM 65/315-11/4	IE3	11	2103473	D	7.698,-	2103234	D	26.943,-	2103367	D	23.094,-
BM 65/340-15/4	IE3	15	2103474	D	8.698,-	2103235	D	30.443,-	2103368	D	26.094,-
BM 80/160-2,2/4	IE3	2,2	2096598	D	2.480,-	2103236	D	8.680,-	2103369	D	7.440,-
BM 80/175-2,2/4	IE3	2,2	2096599	D	2.480,-	2103237	D	8.680,-	2103370	D	7.440,-
BM 80/195-4/4	IE3	4	2096600	D	3.237,-	2103238	D	11.330,-	2103371	D	9.711,-
BM 80/210-5,5/4	IE3	5,5	2096601	D	4.531,-	2103239	D	15.859,-	2103372	D	13.593,-
BM 80/230-7,5/4	IE3	7,5	2096602	D	5.968,-	2103240	D	20.888,-	2103373	D	17.904,-
BM 80/270-9/4	IE3	9	2096603	D	7.598,-	2103241	D	26.593,-	2103374	D	22.794,-
BM 80/290-11/4	IE3	11	2103475	D	8.181,-	2103242	D	28.634,-	2103375	D	24.543,-
BM 80/315-15/4	IE3	15	2103476	D	8.763,-	2103243	D	30.671,-	2103376	D	26.289,-
BM 80/340-22/4	IE3	22	2103477	D	11.136,-	2103244	D	38.976,-	2103377	D	33.408,-
BM 100/185-5,5/4	IE3	5,5	2096604	D	5.419,-	2103245	D	18.967,-	2103378	D	16.257,-
BM 100/220-7,5/4	IE3	7,5	2096605	D	6.441,-	2103246	D	22.544,-	2103379	D	19.323,-
BM 100/250-9/4	IE3	9	2103478	D	7.056,-	2103247	D	24.696,-	2103380	D	21.168,-
BM 100/270-15/4	IE3	15	2103479	D	9.015,-	2103248	D	31.553,-	2103381	D	27.045,-

Grupo de producto: PG3

Wilo-MonoBloc-BM (de 4 polos) versión estándar					Versiones						
Modelo	Clase IE	Potencia motor	Ref.		Ref.	Ref.	Versión -B (bronce)	Ref.	Ref.	Versión -S (acero inox. AISI 316)	
		P_2 kW			EUR			EUR			EUR
BM 100/295-18,5/4	IE3	18,5	2103480	D	13.315,-	2103249	D	46.603,-	2103382	D	39.945,-
BM 100/315-22/4	IE3	22	2103481	D	14.117,-	2103250	D	49.410,-	2103383	D	42.351,-
BM 100/340-30/4	IE3	30	2103482	D	15.583,-	2103251	D	54.541,-	2103384	D	46.749,-
BM 125/235-11/4	IE3	11	2103483	D	9.554,-	2103252	D	33.439,-	2103385	D	28.662,-
BM 125/255-15/4	IE3	15	2196558	D	12.537,-	2196569	D	43.880,-	2196580	D	37.611,-
BM 125/270-18,5/4	IE3	18,5	2103484	D	12.968,-	2103253	D	45.388,-	2103386	D	38.904,-
BM 125/295-18,5/4	IE3	18,5	2103485	D	13.672,-	2103254	D	47.852,-	2103387	D	41.016,-
BM 125/315-30/4	IE3	30	2103486	D	18.018,-	2103255	D	63.063,-	2103388	D	54.054,-
BM 125/340-37/4	IE3	37	2164340	D	19.819,-	2164398	D	69.367,-	2164456	D	59.457,-

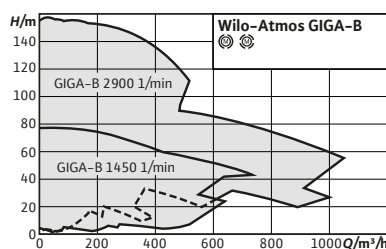

Accesorios	Página
Kits consola para anclaje	278
Relés de disparo para sensores PTC	311
Sistema de regulación SC-HVAC	284
Sistema de regulación CC-HVAC	292

Designación

Ejemplo:	Atmos GIGA-B 150/370-55/4-P6
Atmos GIGA-B	Serie
150/	Diámetro de impulsión
370-	DN rodete (mm)
55/	Potencia nominal del motor (kW)
4	Número de polos
-P6	Cierre de cartucho de extracción trasera

Wilo-Atmos GIGA-B



Tipo

Bomba de rotor seco en diseño monobloc con conexión embreada

Aplicación

Todos los sistemas de calefacción por agua caliente, instalaciones de climatización, circuitos cerrados de refrigeración y sistemas industriales de circulación

Suministro

- Bomba
- Instrucciones de instalación y funcionamiento

Opciones

- Variante ...-L4 con rodete de acero inoxidable (con coste adicional)
- Variante ...-H1 con carcasa de fundición nodular (con coste adicional)
- Otras tensiones y frecuencias, así como autorización ATEX bajo consulta
- Variante ...-S1/-S2 cierre mecánico especial (con coste adicional en la pág. 313) para aplicaciones con mezclas de agua/glicol (dependiendo de temperaturas y concentraciones)
- Variante PN25 para algunos modelos bajo consulta

Indicación

Motores con clase de eficiencia energética IE3 para motores ≥ 0,75 kW.

Características especiales/ventajas del producto

- Menor coste del ciclo de vida gracias a la optimización del rendimiento
- Alta protección contra la corrosión gracias al revestimiento por cataforesis de los componentes de fundición
- Orificios de evacuación de condensados incluidos de serie en las carcasas del motor
- En todo el mundo hay una gran disponibilidad de motores normalizados (según la especificación Wilo) y cierres mecánicos
- Perfecta para el usuario gracias a sus dimensiones principales de conformidad con la norma EN 733
- Rango de temperaturas del fluido de -20°C a 140°C
- Presión nominal PN16
- Tensión:
 - para bombas de hasta 3 kW: 3~230/400 V, 50 Hz
 - para bombas > 3 kW: 3~400/690 V, 50Hz
- PTC incorporado para protección del motor en modelos de 5,5kw o más

Indicaciones generales - Directiva ErP (Ecodiseño)

El índice de eficiencia mínima MEI de esta gama es ≥0,4. Pueden consultarse datos más detallados sobre los valores MEI en: El catálogo online de Wilo, disponible en www.wilo.es

Grupo de producto: PG3

Wilo-Atmos GIGA-B (de 2 polos)					Sobreprecio					
Modelo	Clase IE	Potencia motor	Peso aprox.	Ref.		Rodete de bronce (-L1)	Soporte motor/hidráulica	Grupo GRD*		
		P_2 kW	kg		🚚	EUR	🚚	EUR	Ref.	
Atmos GIGA-B 32/85-1,1/2	IE3	1,1	45	9126730	C	2.290,-	D	486,-	-/-	12
Atmos GIGA-B 32/85.1-0,75/2	IE3	0,75	41	9139949	C	2.223,-	D	478,-	-/-	12
Atmos GIGA-B 32/95-1,5/2	IE3	1,5	53	9126729	C	2.496,-	D	486,-	-/-	12
Atmos GIGA-B 32/95.1-1,1/2	IE3	1,1	44	9139948	C	2.361,-	D	478,-	-/-	12
Atmos GIGA-B 32/105-2,2/2	IE3	2,2	56	9126728	C	2.510,-	D	486,-	-/-	12
Atmos GIGA-B 32/105.1-1,5/2	IE3	1,5	53	9139947	C	2.510,-	D	478,-	-/-	12
Atmos GIGA-B 32/115-3/2	IE3	3	60	9126727	C	2.708,-	D	486,-	-/4213026	12
Atmos GIGA-B 32/115.1-2,2/2	IE3	2,2	55	9139946	C	2.673,-	D	478,-	-/-	12
Atmos GIGA-B 32/125-3/2	IE3	3	60	2214131	C	2.311,-	D	486,-	-/4213026	12
Atmos GIGA-B 32/125-4/2	IE3	4	67	9126726	C	2.985,-	D	486,-	-/4213026	12
Atmos GIGA-B 32/125.1-3/2	IE3	3	59	9139945	C	2.782,-	D	478,-	-/4213026	12
Atmos GIGA-B 32/130.1-1,5/2	IE3	1,5	60	9139960	C	2.510,-	D	486,-	-/-	12
Atmos GIGA-B 32/140.1-2,2/2	IE3	2,2	63	9139959	C	2.673,-	D	486,-	-/-	12
Atmos GIGA-B 32/150-4/2	IE3	4	73	2213833	C	2.361,-	D	500,-	-/-	12
Atmos GIGA-B 32/150.1-3/2	IE3	3	66	9139958	C	2.782,-	D	486,-	-/-	12
Atmos GIGA-B 32/160-5,5/2	IE3	5,5	97	2213832	C	2.985,-	D	500,-	4213054/4213027	12
Atmos GIGA-B 32/160.1-4/2	IE3	4	74	9139957	C	2.985,-	D	486,-	-/-	12
Atmos GIGA-B 32/190-5,5/2	IE3	5,5	104	2213835	C	3.021,-	D	547,-	4213054/-	12
Atmos GIGA-B 32/200-7,5/2	IE3	7,5	107	2213834	C	3.569,-	D	547,-	4213054/-	12
Atmos GIGA-B 32/225-7,5/2	IE3	7,5	121	9140066	C	4.301,-	D	784,-	4213065/-	12
Atmos GIGA-B 32/230-11/2	IE3	11	165	9140065	C	4.455,-	D	784,-	4213065/-	12
Atmos GIGA-B 32/230.1-5,5/2	IE3	5,5	118	9126724	C	3.536,-	D	757,-	4213063/-	12
Atmos GIGA-B 32/240-15/2	IE3	15	184	9140064	C	4.596,-	D	757,-	4213065/-	12
Atmos GIGA-B 32/240.1-7,5/2	IE3	7,5	121	9126723	C	4.301,-	D	757,-	4213063/-	12
Atmos GIGA-B 32/250-18,5/2	IE3	18,5	201	9140063	C	4.819,-	D	757,-	4213065/-	12
Atmos GIGA-B 40/95-2,2/2	IE3	2,2	58	2213841	C	2.014,-	D	486,-	-/-	12
Atmos GIGA-B 40/105-3/2	IE3	3	62	2213840	C	2.442,-	D	486,-	-/-	12
Atmos GIGA-B 40/115-4/2	IE3	4	69	2213839	C	2.584,-	D	486,-	-/4213026	12
Atmos GIGA-B 40/125-4/2	IE3	4	69	2214124	C	2.584,-	D	486,-	-/4213026	12
Atmos GIGA-B 40/125-5,5/2	IE3	5,5	95	2213838	C	2.860,-	D	486,-	4213054/4213028	12
Atmos GIGA-B 40/130-4/2	IE3	4	76	2213845	C	2.669,-	D	486,-	-/-	12
Atmos GIGA-B 40/140-5,5/2	IE3	5,5	100	2213844	C	3.025,-	D	486,-	4213054/4213027	12
Atmos GIGA-B 40/150-7,5/2	IE3	7,5	103	2213843	C	3.464,-	D	486,-	4213054/4213027	12
Atmos GIGA-B 40/160-7,5/2	IE3	7,5	103	2214139	C	3.464,-	D	486,-	4213054/4213027	12
Atmos GIGA-B 40/160-11/2	IE3	11	145	2213842	C	3.712,-	D	486,-	4213065/4213028	12
Atmos GIGA-B 40/190-11/2	IE3	11	154	2213851	C	4.282,-	D	578,-	4213065/4213026	12
Atmos GIGA-B 40/200-11/2	IE3	11	154	2214142	C	4.282,-	D	578,-	4213065/4213026	12
Atmos GIGA-B 40/200-15/2	IE3	15	173	2213850	C	4.803,-	D	578,-	4213065/4213026	12
Atmos GIGA-B 40/220-15/2	IE3	15	187	2213858	C	4.939,-	D	622,-	4213065/-	12
Atmos GIGA-B 40/230-18,5/2	IE3	18,5	204	2213857	C	5.260,-	D	622,-	4213065/-	12
Atmos GIGA-B 40/240-18,5/2	IE3	18,5	204	2214144	C	5.260,-	D	622,-	4213065/-	12
Atmos GIGA-B 40/240-22/2	IE3	22	292	2213856	C	6.461,-	D	622,-	-/-	12
Atmos GIGA-B 40/250-22/2	IE3	22	292	2214143	C	6.461,-	D	622,-	-/-	12
Atmos GIGA-B 40/250-30/2	IE3	30	338	2213855	C	7.983,-	D	622,-	4213067/4213031	12

* Grupo cierre mecánico para ver en la página 313 el sobreprecio que le corresponde según el cierre especial que se elija

Wilo-Atmos GIGA-B (de 2 polos)						Sobreprecio				
Modelo	Clase IE	Potencia motor	Peso aprox.	Ref.			Rodete de bronce (-L1)	Soporte motor/hidráulica	Grupo GRD*	
		P ₂ kW	kg		🚚	EUR	🚚	EUR	Ref.	
Atmos GIGA-B 40/285-30/2	IE3	30	379	9140213	C	5.776,-	D	1.212,-	4213067/-	13
Atmos GIGA-B 40/295-37/2	IE3	37	409	9140212	C	10.691,-	D	1.212,-	4213067/-	13
Atmos GIGA-B 40/305-37/2	IE3	37	409	2214195	C	10.757,-	D	1.212,-	4213067/-	13
Atmos GIGA-B 40/305-45/2	IE3	45	450	9140211	C	10.263,-	D	1.212,-	4213077/4213030	13
Atmos GIGA-B 40/315-45/2	IE3	45	450	2214178	C	12.908,-	D	1.212,-	4213077/4213030	13
Atmos GIGA-B 40/315-55/2	IE3	55	503	9140210	C	15.394,-	D	1.212,-	4213058/4213029	13
Atmos GIGA-B 50/95-3/2	IE3	3	64	2213865	C	2.349,-	D	514,-	-/-	12
Atmos GIGA-B 50/105-4/2	IE3	4	71	2213864	C	2.537,-	D	514,-	-/-	12
Atmos GIGA-B 50/115-5,5/2	IE3	5,5	97	2213863	C	2.985,-	D	514,-	4213054/4213027	12
Atmos GIGA-B 50/125-7,5/2	IE3	7,5	100	2213862	C	3.138,-	D	514,-	4213054/4213027	12
Atmos GIGA-B 50/140-5,5/2	IE3	5,5	103	2213871	C	3.040,-	D	570,-	4213054/-	12
Atmos GIGA-B 50/150-7,5/2	IE3	7,5	106	2213870	C	3.546,-	D	570,-	4213054/-	12
Atmos GIGA-B 50/160-11/2	IE3	11	147	2213869	C	4.053,-	D	570,-	4213065/4213026	12
Atmos GIGA-B 50/170-11/2	IE3	11	160	2213878	C	4.397,-	D	553,-	4213065/4213026	12
Atmos GIGA-B 50/180-15/2	IE3	15	179	2213877	C	4.939,-	D	553,-	4213065/4213026	12
Atmos GIGA-B 50/190-18,5/2	IE3	18,5	196	2213876	C	5.510,-	D	553,-	4213065/4213026	12
Atmos GIGA-B 50/200-18,5/2	IE3	18,5	196	2214137	C	5.510,-	D	553,-	4213065/4213026	12
Atmos GIGA-B 50/200-22/2	IE3	22	283	2213875	C	6.461,-	D	553,-	-/4213026	12
Atmos GIGA-B 50/230-18,5/2	IE3	18,5	202	2214145	C	5.904,-	D	645,-	4213065/-	12
Atmos GIGA-B 50/230-22/2	IE3	22	290	2213881	C	7.525,-	D	645,-	-/-	12
Atmos GIGA-B 50/240-30/2	IE3	30	336	2213880	C	10.133,-	D	645,-	4213067/4213031	12
Atmos GIGA-B 50/250-30/2	IE3	30	336	2214140	C	10.133,-	D	645,-	4213067/4213031	12
Atmos GIGA-B 50/250-37/2	IE3	37	366	2213879	C	10.385,-	D	645,-	4213067/4213031	12
Atmos GIGA-B 50/285-37/2	IE3	37	413	9140225	C	9.186,-	D	1.312,-	4213067/-	13
Atmos GIGA-B 50/295-37/2	IE3	37	413	2214200	C	10.906,-	D	1.312,-	4213067/-	13
Atmos GIGA-B 50/295-45/2	IE3	45	452	9140224	C	10.608,-	D	1.312,-	4213077/4213030	13
Atmos GIGA-B 50/305-45/2	IE3	45	452	2214199	C	13.086,-	D	1.312,-	4213077/4213030	13
Atmos GIGA-B 50/305-55/2	IE3	55	504	9140223	C	18.986,-	D	1.312,-	4213058/4213029	13
Atmos GIGA-B 50/315-75/2	IE3	75	653	9140222	C	24.337,-	D	1.312,-	-/4213029	13
Atmos GIGA-B 65/95-4/2	IE3	4	77	2213888	C	2.736,-	D	481,-	-/-	12
Atmos GIGA-B 65/105-5,5/2	IE3	5,5	102	2213887	C	3.229,-	D	481,-	4213054/-	12
Atmos GIGA-B 65/115-7,5/2	IE3	7,5	105	2213886	C	3.673,-	D	481,-	4213054/-	12
Atmos GIGA-B 65/125-11/2	IE3	11	147	2213885	C	4.451,-	D	481,-	4213065/4213030	12
Atmos GIGA-B 65/140-11/2	IE3	11	151	2213894	C	4.688,-	D	534,-	4213065/4213030	12
Atmos GIGA-B 65/150-15/2	IE3	15	170	2213893	C	5.005,-	D	534,-	4213065/4213030	12
Atmos GIGA-B 65/160-15/2	IE3	15	170	2214134	C	5.005,-	D	534,-	4213065/4213030	12
Atmos GIGA-B 65/160-18,5/2	IE3	18,5	187	2213892	C	5.332,-	D	534,-	4213065/4213030	12
Atmos GIGA-B 65/170-15/2	IE3	15	183	2214126	C	5.031,-	D	600,-	4213065/-	12
Atmos GIGA-B 65/170-18,5/2	IE3	18,5	200	2213898	C	5.573,-	D	600,-	4213065/-	12
Atmos GIGA-B 65/180-18,5/2	IE3	18,5	200	2214125	C	5.573,-	D	600,-	4213065/-	12
Atmos GIGA-B 65/180-22/2	IE3	22	288	2213897	C	6.525,-	D	600,-	-/-	12
Atmos GIGA-B 65/190-30/2	IE3	30	336	2213896	C	8.612,-	D	600,-	4213067/4213031	12
Atmos GIGA-B 65/200-30/2	IE3	30	336	2214123	C	8.612,-	D	600,-	4213067/4213031	12
Atmos GIGA-B 65/200-37/2	IE3	37	366	2213895	C	9.047,-	D	600,-	4213067/4213031	12

* Grupo cierre mecánico para ver en la página 313 el sobreprecio que le corresponde según el cierre especial que se elija

Grupo de producto: PG3

Wilo-Atmos GIGA-B (de 2 polos)					Sobreprecio					
Modelo	Clase IE	Potencia motor	Peso aprox.	Ref.		Rodete de bronce (-L1)	Soporte motor/hidráulica	Grupo GRD*		
		P ₂ kW	kg		🚚	EUR	🚚	EUR	Ref.	
Atmos GIGA-B 65/215-22/2	IE3	22	309	9140197	C	8.985,-	D	907,-	4213065/-	13
Atmos GIGA-B 65/225-30/2	IE3	30	359	9140196	C	8.004,-	D	907,-	4213058/4213034	13
Atmos GIGA-B 65/230-37/2	IE3	37	385	9140195	C	7.676,-	D	907,-	4213058/4213034	13
Atmos GIGA-B 65/240-37/2	IE3	37	385	2214196	C	10.365,-	D	907,-	4213058/4213034	13
Atmos GIGA-B 65/240-45/2	IE3	45	431	9140194	C	11.953,-	D	907,-	4213058/4213033	13
Atmos GIGA-B 65/250-45/2	IE3	45	431	2214185	C	12.029,-	D	907,-	4213058/4213033	13
Atmos GIGA-B 65/250-55/2	IE3	55	484	9140192	C	17.056,-	D	17.056,-	4213058/4213035	13
Atmos GIGA-B 65/295-75/2	IE3	75	660	9140047	C	23.652,-	D	1.324,-	-/4213033	13
Atmos GIGA-B 65/305-75/2	IE3	75	660	2214182	C	23.652,-	D	1.324,-	-/4213033	13
Atmos GIGA-B 65/305-90/2	IE3	90	660	9140046	C	24.835,-	D	1.324,-	-/4213033	13
Atmos GIGA-B 65/315-110/2	IE3	110	1115	9140045	C	31.081,-	D	1.324,-	4213077/4213036	13
Atmos GIGA-B 80/120-11/2	IE3	11	157	2213913	C	5.573,-	D	598,-	4213065/-	12
Atmos GIGA-B 80/130-15/2	IE3	15	176	2213912	C	6.145,-	D	598,-	4213065/-	12
Atmos GIGA-B 80/140-18,5/2	IE3	18,5	193	2213911	C	7.178,-	D	598,-	4213065/-	12
Atmos GIGA-B 80/150-22/2	IE3	22	280	2213910	C	8.486,-	D	598,-	-/-	12
Atmos GIGA-B 80/160-22/2	IE3	22	280	2214133	C	8.486,-	D	598,-	-/-	12
Atmos GIGA-B 80/160-30/2	IE3	30	331	2213909	C	9.122,-	D	598,-	4213067/4213031	12
Atmos GIGA-B 80/165-22/2	IE3	22	299	2213922	C	8.486,-	D	823,-	-/-	13
Atmos GIGA-B 80/170-30/2	IE3	30	345	2213921	C	9.246,-	D	823,-	4213067/4213031	13
Atmos GIGA-B 80/180-37/2	IE3	37	375	2213920	C	10.527,-	D	823,-	4213067/4213031	13
Atmos GIGA-B 80/190-45/2	IE3	45	417	2213919	C	12.266,-	D	823,-	4213075/4213032	13
Atmos GIGA-B 80/200-45/2	IE3	45	417	2214170	C	12.266,-	D	823,-	4213075/4213032	13
Atmos GIGA-B 80/200-55/2	IE3	55	471	2213918	C	14.400,-	D	823,-	4213058/ 4213029+4213031	13
Atmos GIGA-B 80/215-37/2	IE3	37	389	9140202	C	22.956,-	D	1.006,-	4213058/4213034	13
Atmos GIGA-B 80/220-37/2	IE3	37	389	2214194	C	10.771,-	D	1.006,-	4213058/4213034	13
Atmos GIGA-B 80/220-45/2	IE3	45	435	9140201	C	12.338,-	D	1.006,-	4213058/4213033	13
Atmos GIGA-B 80/230-45/2	IE3	45	435	2214193	C	12.424,-	D	1.006,-	4213058/4213033	13
Atmos GIGA-B 80/230-55/2	IE3	55	490	9140200	C	14.801,-	D	1.006,-	4213058/4213035	13
Atmos GIGA-B 80/240-75/2	IE3	75	640	9140199	C	22.212,-	D	1.006,-	-/4213035	13
Atmos GIGA-B 80/250-75/2	IE3	75	640	2214181	C	22.212,-	D	1.006,-	-/4213035	13
Atmos GIGA-B 80/250-90/2	IE3	90	644	9140198	C	22.965,-	D	1.006,-	-/4213035	13
Atmos GIGA-B 80/275-75/2	IE3	75	660	2160700	C	23.066,-	D	1.429,-	-/4213034	13
Atmos GIGA-B 80/285-75/2	IE3	75	667	2214192	C	23.066,-	D	1.006,-	-/4213034	13
Atmos GIGA-B 80/285-90/2	IE3	90	660	2160699	C	32.806,-	D	1.429,-	-/4213034	13
Atmos GIGA-B 80/295-110/2	IE3	110	1115	2160698	C	36.928,-	D	1.429,-	4213077/4213038	13
Atmos GIGA-B 80/305-110/2	IE3	110	1122	2214190	C	36.928,-	D	1.429,-	4213077/4213038	13
Atmos GIGA-B 80/305-132/2	IE3	132	1166	2160697	C	39.059,-	D	1.429,-	4213077/4213038	13
Atmos GIGA-B 80/315-132/2	IE3	132	1173	2214179	C	39.059,-	D	2.023,-	4213077/4213038	14
Atmos GIGA-B 80/315-160/2	IE3	160	1196	2160696	C	41.012,-	D	2.023,-	4213077/4213038	14
Atmos GIGA-B 100/130-15/2	IE3	15	195	2216688	C	6.269,-	D	780,-	4213056/-	13
Atmos GIGA-B 100/140-18,5/2	IE3	18,5	212	2213931	C	7.474,-	D	780,-	4213056/-	13
Atmos GIGA-B 100/150-22/2	IE3	22	300	2213930	C	8.612,-	D	780,-	4213065/-	13
Atmos GIGA-B 100/160-30/2	IE3	30	348	2213929	C	9.374,-	D	780,-	4213058/4213034	13

* Grupo cierre mecánico para ver en la página 313 el sobreprecio que le corresponde según el cierre especial que se elija

Wilo-Atmos GIGA-B (de 2 polos)						Sobreprecio				
Modelo	Clase IE	Potencia motor	Peso aprox.	Ref.		Rodete de bronce (-L1)	Soporte motor/hidráulica	Grupo GRD*		
		P_2 kW	kg		🚚	EUR	🚚	EUR	Ref.	
Atmos GIGA-B 100/165-30/2	IE3	30	357	9139904	C	9.783,-	D	908,-	4213058/4213034	13
Atmos GIGA-B 100/175-37/2	IE3	37	385	9139903	C	9.909,-	D	908,-	4213058/4213034	13
Atmos GIGA-B 100/180-37/2	IE3	37	385	2214168	C	11.278,-	D	908,-	4213058/4213034	13
Atmos GIGA-B 100/180-45/2	IE3	45	429	9139902	C	10.535,-	D	908,-	4213058/4213033	13
Atmos GIGA-B 100/190-55/2	IE3	55	483	9139901	C	16.888,-	D	908,-	4213058/4213035	13
Atmos GIGA-B 100/200-55/2	IE3	55	483	2214160	C	16.888,-	D	908,-	4213058/4213035	13
Atmos GIGA-B 100/200-75/2	IE3	75	633	9139900	C	23.355,-	D	908,-	-/4213035	13
Atmos GIGA-B 100/210-55/2	IE3	55	527	9139910	C	17.195,-	D	1.100,-	4213058/4213033	13
Atmos GIGA-B 100/220-75/2	IE3	75	675	9139909	C	23.953,-	D	1.100,-	-/4213033	13
Atmos GIGA-B 100/230-75/2	IE3	75	649	2214166	C	23.953,-	D	1.100,-	-/4213033	13
Atmos GIGA-B 100/230-90/2	IE3	90	650	9139908	C	26.948,-	D	1.100,-	-/4213033	13
Atmos GIGA-B 100/240-110/2	IE3	110	1080	9139907	C	32.898,-	D	1.100,-	4213077/4213036	13
Atmos GIGA-B 100/250-110/2	IE3	110	1103	2214164	C	39.478,-	D	905,-	4213077/4213036	13
Atmos GIGA-B 100/250-132/2	IE3	132	1131	9139906	C	41.452,-	D	1.100,-	4213077/4213036	13
Atmos GIGA-B 100/295-110/2	IE3	110	1131	2214187	C	41.452,-	D	1.517,-	4213077/4213038	13
Atmos GIGA-B 100/295-132/2	IE3	132	1183	9140054	C	43.525,-	D	1.517,-	4213077/4213038	13
Atmos GIGA-B 100/305-132/2	IE3	132	1183	2214186	C	41.452,-	D	1.517,-	4213077/4213038	14
Atmos GIGA-B 100/305-160/2	IE3	160	1205	9140053	C	52.812,-	D	1.517,-	4213077/4213038	14
Atmos GIGA-B 100/315-160/2	IE3	160	1205	2214180	C	52.812,-	D	1.517,-	4213077/4213038	14
Atmos GIGA-B 100/315-200/2	IE3	200	1498	9140052	C	53.311,-	D	1.517,-	4213077/4213038	14
Atmos GIGA-B 125/170-45/2	IE3	45	449	9139914	C	10.943,-	D	905,-	4213067/-	13
Atmos GIGA-B 125/180-55/2	IE3	55	501	9139913	C	20.067,-	D	905,-	4213058/4213034	13
Atmos GIGA-B 125/190-75/2	IE3	75	651	9139912	C	23.138,-	D	905,-	-/4213034	13
Atmos GIGA-B 125/200-75/2	IE3	75	651	2214169	C	23.138,-	D	905,-	-/4213034	13
Atmos GIGA-B 125/200-90/2	IE3	90	651	9139911	C	25.950,-	D	905,-	-/4213034	13
Atmos GIGA-B 125/210-75/2	IE3	75	692	2160705	C	23.330,-	D	1.135,-	-/4213034	13
Atmos GIGA-B 125/220-75/2	IE3	75	665	2214157	C	23.330,-	D	1.135,-	-/4213034	13
Atmos GIGA-B 125/220-90/2	IE3	90	690	2160704	C	26.436,-	D	1.135,-	-/4213034	13
Atmos GIGA-B 125/230-110/2	IE3	110	1095	2160703	C	32.371,-	D	1.135,-	4213077/4213038	14
Atmos GIGA-B 125/240-110/2	IE3	110	1121	2214155	C	32.371,-	D	1.135,-	4213077/4213038	14
Atmos GIGA-B 125/240-132/2	IE3	132	1145	2160702	C	37.718,-	D	1.135,-	4213077/4213038	14
Atmos GIGA-B 125/250-132/2	IE3	132	1172	2214154	C	37.718,-	D	1.135,-	4213077/4213038	14
Atmos GIGA-B 125/250-160/2	IE3	160	1193	2160701	C	46.193,-	D	1.135,-	4213077/4213038	14
Atmos GIGA-B 150/180-75/2	IE3	75	680	9139923	C	27.044,-	D	1.174,-	-/-	13
Atmos GIGA-B 150/190-90/2	IE3	90	680	9139922	C	30.020,-	D	1.174,-	-/-	13
Atmos GIGA-B 150/200-110/2	IE3	110	1134	9139921	C	35.783,-	D	1.174,-	4213077/4213040	13
Atmos GIGA-B 150/210-90/2	IE3	90	699	2151513	C	38.956,-	D	1.557,-	-/-	14
Atmos GIGA-B 150/220-110/2	IE3	110	1151	2151512	C	41.548,-	D	1.557,-	4213077/4213040	14
Atmos GIGA-B 150/230-132/2	IE3	132	1202	2151511	C	50.661,-	D	1.557,-	4213077/4213040	14
Atmos GIGA-B 150/240-160/2	IE3	160	1224	2151510	C	55.269,-	D	1.557,-	4213077/4213040	14
Atmos GIGA-B 150/250-200/2	IE3	200	1499	2151509	C	57.586,-	D	1.557,-	4213077/4213040	14

* Grupo cierre mecánico para ver en la página 313 el sobreprecio que le corresponde según el cierre especial que se elija

Grupo de producto: PG3

Wilo-Atmos GIGA-B (de 4 polos)					Sobreprecio					
Modelo	Clase IE	Potencia motor	Peso aprox.	Ref.	Rodete de bronce (-L1)		Soporte motor/hidráulica		Grupo GRD*	
		P_2 kW	kg		EUR	EUR	Ref.			
Atmos GIGA-B 32/105-0,25/4	IE2	0,25	36	9126708	C	2.249,-	D	486,-	-/-	12
Atmos GIGA-B 32/115-0,37/4	IE2	0,37	36	9126707	C	2.249,-	D	486,-	-/-	12
Atmos GIGA-B 32/115.1-0,25/4	IE2	0,25	35	9139941	C	2.182,-	D	478,-	-/-	12
Atmos GIGA-B 32/125-0,55/4	IE2	0,55	40	9126706	C	2.244,-	D	486,-	-/-	12
Atmos GIGA-B 32/125.1-0,37/4	IE2	0,37	36	9139940	C	2.249,-	D	478,-	-/-	12
Atmos GIGA-B 32/140.1-0,25/4	IE2	0,25	43	9139953	C	2.253,-	D	486,-	-/-	12
Atmos GIGA-B 32/150-0,37/4	IE3	0,37	42	2213831	C	2.249,-	D	500,-	-/-	12
Atmos GIGA-B 32/150.1-0,37/4	IE2	0,37	43	9139952	C	2.249,-	D	486,-	-/-	12
Atmos GIGA-B 32/160-0,55/4	IE3	0,55	46	2213830	C	1.778,-	D	500,-	-/-	12
Atmos GIGA-B 32/160.1-0,55/4	IE2	0,55	47	9139951	C	2.843,-	D	486,-	-/-	12
Atmos GIGA-B 32/170.1-0,25/4	IE2	0,25	50	9139965	C	2.253,-	D	515,-	-/-	12
Atmos GIGA-B 32/180.1-0,37/4	IE3	0,37	49	9139964	C	2.249,-	D	515,-	-/-	12
Atmos GIGA-B 32/190-0,75/4	IE3	0,75	57	2213837	C	1.913,-	D	547,-	-/-	12
Atmos GIGA-B 32/190.1-0,55/4	IE2	0,55	55	9139963	C	2.292,-	D	515,-	-/-	12
Atmos GIGA-B 32/200-1,1/4	IE3	1,1	65	2213836	C	1.984,-	D	547,-	-/-	12
Atmos GIGA-B 32/200.1-0,75/4	IE3	0,75	59	9139962	C	2.466,-	D	515,-	-/-	12
Atmos GIGA-B 32/220.1-0,55/4	IE2	0,55	67	9126704	C	2.330,-	D	757,-	-/-	12
Atmos GIGA-B 32/230-1,5/4	IE3	1,5	81	9140058	C	2.760,-	D	784,-	-/-	12
Atmos GIGA-B 32/230.1-0,75/4	IE3	0,75	71	9126703	C	2.514,-	D	757,-	-/-	12
Atmos GIGA-B 32/240-2,2/4	IE3	2,2	93	9140057	C	2.816,-	D	784,-	-/-	12
Atmos GIGA-B 32/240.1-1,1/4	IE3	1,1	78	9126702	C	2.593,-	D	757,-	-/-	12
Atmos GIGA-B 32/250-2,2/4	IE3	2,2	93	2214149	C	2.333,-	D	784,-	-/-	12
Atmos GIGA-B 32/250-3/4	IE3	3	101	9140060	C	2.883,-	D	784,-	-/-	12
Atmos GIGA-B 32/250.1-1,5/4	IE3	1,5	80	9126701	C	2.760,-	D	757,-	-/-	12
Atmos GIGA-B 40/95-0,25/4	IE2	0,25	38	9126714	C	2.159,-	D	486,-	-/-	12
Atmos GIGA-B 40/105-0,37/4	IE2	0,37	39	9126713	C	2.386,-	D	486,-	-/-	12
Atmos GIGA-B 40/115-0,55/4	IE2	0,55	43	9126712	C	2.386,-	D	486,-	-/-	12
Atmos GIGA-B 40/125-0,75/4	IE3	0,75	46	9126711	C	2.466,-	D	486,-	-/-	12
Atmos GIGA-B 40/140-0,55/4	IE3	0,55	48	2213848	C	1.940,-	D	486,-	-/-	12
Atmos GIGA-B 40/150-0,75/4	IE3	0,75	52	2213847	C	2.001,-	D	486,-	-/-	12
Atmos GIGA-B 40/160-1,1/4	IE3	1,1	60	2213846	C	2.064,-	D	486,-	-/-	12
Atmos GIGA-B 40/180-1,1/4	IE3	1,1	69	2213854	C	2.078,-	D	578,-	-/-	12
Atmos GIGA-B 40/190-1,5/4	IE3	1,5	71	2213853	C	2.100,-	D	578,-	-/-	12
Atmos GIGA-B 40/200-1,5/4	IE3	1,5	71	2214141	C	2.100,-	D	578,-	-/-	12
Atmos GIGA-B 40/200-2,2/4	IE3	2,2	79	2213852	C	2.425,-	D	578,-	-/-	12
Atmos GIGA-B 40/230-1,5/4	IE3	1,5	85	2213861	C	2.301,-	D	622,-	-/-	12
Atmos GIGA-B 40/240-2,2/4	IE3	2,2	96	2213860	C	2.451,-	D	622,-	-/-	12
Atmos GIGA-B 40/250-3/4	IE3	3	104	2213859	C	2.451,-	D	622,-	-/-	12
Atmos GIGA-B 40/295-4/4	IE3	4	148	9140207	C	4.019,-	D	1.212,-	-/-	13
Atmos GIGA-B 40/305-5,5/4	IE3	5,5	189	9140205	C	3.998,-	D	1.212,-	4213042/-	13
Atmos GIGA-B 40/315-7,5/4	IE3	7,5	198	9140204	C	4.260,-	D	1.212,-	4213042/-	13
Atmos GIGA-B 50/95-0,37/4	IE2	0,37	41	9126719	C	2.224,-	D	514,-	-/-	12
Atmos GIGA-B 50/105-0,55/4	IE2	0,55	45	9126718	C	2.528,-	D	514,-	-/-	12
Atmos GIGA-B 50/115-0,75/4	IE3	0,75	48	9126717	C	2.595,-	D	514,-	-/-	12

* Grupo cierre mecánico para ver en la página 313 el sobreprecio que le corresponde según el cierre especial que se elija

☞ = S - en stock; A - aprox 2 semanas; B - aprox 3 semanas; C - aprox 4 semanas; D - bajo consulta
Reservado el derecho a introducir modificaciones, para mayor información técnica consulten nuestros catálogos.

Calefacción, climatización y refrigeración

Wilo-Atmos GIGA-B (de 4 polos)					Sobreprecio					
Modelo	Clase IE	Potencia motor	Peso aprox.	Ref.		Rodete de bronce (-L1)	Soporte motor/hidráulica	Grupo GRD*		
		P_2 kW	kg							
						EUR	EUR	Ref.		
Atmos GIGA-B 50/125-1,1/4	IE3	1,1	56	9126716	C	2.742,-	514,-	-/-		12
Atmos GIGA-B 50/140-0,75/4	IE3	0,75	56	2213868	C	2.053,-	570,-	-/-		12
Atmos GIGA-B 50/150-1,1/4	IE3	1,1	63	2213867	C	2.057,-	570,-	-/-		12
Atmos GIGA-B 50/160-1,5/4	IE3	1,5	65	2213866	C	2.078,-	570,-	-/-		12
Atmos GIGA-B 50/180-1,5/4	IE3	1,5	69	2213874	C	2.093,-	553,-	-/-		12
Atmos GIGA-B 50/190-2,2/4	IE3	2,2	79	2213873	C	2.160,-	553,-	-/-		12
Atmos GIGA-B 50/200-2,2/4	IE3	2,2	79	2214136	C	2.160,-	553,-	-/-		12
Atmos GIGA-B 50/200-3/4	IE3	3	87	2213872	C	2.587,-	553,-	-/-		12
Atmos GIGA-B 50/230-3/4	IE3	3	102	2213884	C	2.611,-	645,-	-/-		12
Atmos GIGA-B 50/240-3/4	IE3	3	102	2214138	C	2.611,-	645,-	-/-		12
Atmos GIGA-B 50/240-4/4	IE3	4	109	2213883	C	2.897,-	645,-	-/-		12
Atmos GIGA-B 50/250-4/4	IE3	4	109	2214150	C	2.897,-	645,-	-/-		12
Atmos GIGA-B 50/250-5,5/4	IE3	5,5	146	2213882	C	3.853,-	645,-	4213063/-		12
Atmos GIGA-B 50/295-5,5/4	IE3	5,5	193	9140219	C	3.936,-	1.312,-	4213042/-		13
Atmos GIGA-B 50/305-7,5/4	IE3	7,5	199	9140217	C	4.108,-	1.312,-	4213042/-		13
Atmos GIGA-B 50/315-11/4	IE3	11	219	9140216	C	4.725,-	1.312,-	4213073/-		13
Atmos GIGA-B 65/105-0,55/4	IE2	0,55	50	9132649	C	2.559,-	481,-	-/-		12
Atmos GIGA-B 65/115-0,75/4	IE3	0,75	53	9132648	C	2.683,-	481,-	-/-		12
Atmos GIGA-B 65/125-1,1/4	IE3	1,1	61	9132647	C	2.750,-	481,-	-/-		12
Atmos GIGA-B 65/140-1,5/4	IE3	1,5	69	2213891	C	2.151,-	534,-	-/-		12
Atmos GIGA-B 65/150-1,1/4	IE3	1,1	67	2213890	C	2.089,-	534,-	-/-		12
Atmos GIGA-B 65/160-2,2/4	IE3	2,2	79	2213889	C	2.227,-	534,-	-/-		12
Atmos GIGA-B 65/180-2,2/4	IE3	2,2	84	2213901	C	2.488,-	600,-	-/-		12
Atmos GIGA-B 65/190-3/4	IE3	3	92	2213900	C	3.229,-	600,-	-/-		12
Atmos GIGA-B 65/200-3/4	IE3	3	92	2214122	C	3.229,-	600,-	-/-		12
Atmos GIGA-B 65/200-4/4	IE3	4	99	2213899	C	3.344,-	600,-	-/-		12
Atmos GIGA-B 65/230-4/4	IE3	4	128	2213904	C	3.361,-	907,-	-/-		13
Atmos GIGA-B 65/240-5,5/4	IE3	5,5	169	2213903	C	4.002,-	907,-	4213041/-		13
Atmos GIGA-B 65/250-7,5/4	IE3	7,5	178	2213902	C	4.079,-	907,-	4213041/-		13
Atmos GIGA-B 65/295-7,5/4	IE3	7,5	201	2157063	C	4.377,-	1.324,-	4213042/-		13
Atmos GIGA-B 65/305-11/4	IE3	11	220	2157061	C	5.049,-	1.324,-	4213073/-		13
Atmos GIGA-B 65/315-15/4	IE3	15	243	2157060	C	5.112,-	1.324,-	4213073/-		13
Atmos GIGA-B 80/130-1,1/4	IE3	1,1	73	2213908	C	2.425,-	598,-	-/-		12
Atmos GIGA-B 80/140-1,5/4	IE3	1,5	75	2213907	C	2.622,-	598,-	-/-		12
Atmos GIGA-B 80/150-2,2/4	IE3	2,2	85	2213906	C	2.796,-	598,-	-/-		12
Atmos GIGA-B 80/160-3/4	IE3	3	93	2213905	C	3.229,-	598,-	-/-		12
Atmos GIGA-B 80/170-3/4	IE3	3	107	2213917	C	3.275,-	823,-	-/-		13
Atmos GIGA-B 80/180-4/4	IE3	4	114	2213916	C	3.444,-	823,-	-/-		13
Atmos GIGA-B 80/190-5,5/4	IE3	5,5	154	2213915	C	3.930,-	823,-	4213063/-		13
Atmos GIGA-B 80/200-5,5/4	IE3	5,5	154	2214121	C	3.930,-	823,-	4213063/-		13
Atmos GIGA-B 80/200-7,5/4	IE3	7,5	163	2213914	C	4.069,-	823,-	4213063/-		13
Atmos GIGA-B 80/240-7,5/4	IE3	7,5	182	2213924	C	4.153,-	1.006,-	4213041/-		13
Atmos GIGA-B 80/250-7,5/4	IE3	7,5	182	2214146	C	4.153,-	1.006,-	4213041/-		13
Atmos GIGA-B 80/250-11/4	IE3	11	199	2213923	C	4.332,-	1.006,-	4213056/-		13

* Grupo cierre mecánico para ver en la página 313 el sobreprecio que le corresponde según el cierre especial que se elija

Grupo de producto: PG3

Wilo-Atmos GIGA-B (de 4 polos)					Sobreprecio					
Modelo	Clase IE	Potencia motor	Peso aprox.	Ref.	Rodete de bronce (-L1)		Soporte motor/hidráulica		Grupo GRD*	
		P_2 kW	kg			EUR	EUR	Ref.		
Atmos GIGA-B 80/285-11/4	IE3	11	222	9139898	C	5.230,-	1.429,-	4213045/-	13	
Atmos GIGA-B 80/295-15/4	IE3	15	245	9139897	C	5.182,-	1.429,-	4213045/-	13	
Atmos GIGA-B 80/305-18,5/4	IE3	18,5	307	9139896	C	6.529,-	1.429,-	4213047/-	13	
Atmos GIGA-B 80/315-18,5/4	IE3	18,5	314	2214147	C	6.085,-	1.429,-	4213047/-	13	
Atmos GIGA-B 80/315-22/4	IE3	22	330	9139895	C	8.985,-	1.429,-	4213047/-	13	
Atmos GIGA-B 80/370-18,5/4	IE3	18,5	375	2160884	C	6.529,-	1.831,-	4213048/-	14	
Atmos GIGA-B 80/370-22/4	IE3	22	398	2151493	C	7.947,-	1.831,-	4213048/-	14	
Atmos GIGA-B 80/380-22/4	IE3	22	398	2160883	C	7.633,-	1.831,-	4213048/-	14	
Atmos GIGA-B 80/380-30/4	IE3	30	460	2151492	C	8.985,-	1.831,-	4213051/-	14	
Atmos GIGA-B 80/390-30/4	IE3	30	460	2160882	C	8.627,-	1.831,-	4213051/-	14	
Atmos GIGA-B 80/390-37/4	IE3	37	563	2151491	C	10.150,-	1.831,-	4213071/-	14	
Atmos GIGA-B 80/390-37/4-P6	IE3	37	596	9143358	C	13.701,-	1.831,-	4213071/-	15	
Atmos GIGA-B 80/400-37/4	IE3	37	563	2160881	C	9.736,-	1.831,-	4213071/-	14	
Atmos GIGA-B 80/400-37/4-P6	IE3	37	596	9143357	C	13.145,-	1.831,-	4213071/-	15	
Atmos GIGA-B 80/400-45/4	IE3	45	543	2151490	C	11.471,-	1.831,-	4213071/-	14	
Atmos GIGA-B 80/400-45/4-P6	IE3	45	577	9143356	C	15.487,-	1.831,-	4213071/-	15	
Atmos GIGA-B 100/140-2,2/4	IE3	2,2	103	2213928	C	3.095,-	780,-	-/-	13	
Atmos GIGA-B 100/150-3/4	IE3	3	111	2213927	C	3.269,-	780,-	-/-	13	
Atmos GIGA-B 100/160-4/4	IE3	4	118	2213926	C	3.542,-	780,-	-/-	13	
Atmos GIGA-B 100/180-4/4	IE3	4	126	2213934	C	3.629,-	908,-	-/-	13	
Atmos GIGA-B 100/190-5,5/4	IE3	5,5	166	2213933	C	4.352,-	908,-	4213041/-	13	
Atmos GIGA-B 100/200-7,5/4	IE3	7,5	175	2213932	C	4.639,-	908,-	4213041/-	13	
Atmos GIGA-B 100/230-7,5/4	IE3	7,5	192	2213937	C	4.854,-	1.100,-	4213042/-	13	
Atmos GIGA-B 100/240-11/4	IE3	11	208	2213936	C	5.827,-	1.100,-	4213073/-	13	
Atmos GIGA-B 100/250-15/4	IE3	15	231	2213935	C	7.422,-	1.100,-	4213073/-	13	
Atmos GIGA-B 100/285-15/4	IE3	15	261	2213942	C	7.422,-	1.517,-	4213045/-	13	
Atmos GIGA-B 100/295-18,5/4	IE3	18,5	323	2213941	C	7.700,-	1.517,-	4213047/-	13	
Atmos GIGA-B 100/305-18,5/4	IE3	18,5	323	2214148	C	7.700,-	1.517,-	4213047/-	13	
Atmos GIGA-B 100/305-22/4	IE3	22	346	2213940	C	8.105,-	1.517,-	4213047/-	13	
Atmos GIGA-B 100/315-30/4	IE3	30	409	2213939	C	9.264,-	1.517,-	4213057/-	13	
Atmos GIGA-B 100/380-30/4	IE3	30	469	2214198	C	9.505,-	2.120,-	4213051/-	14	
Atmos GIGA-B 100/380-37/4	IE3	37	572	2160673	C	11.016,-	2.120,-	4213071/-	14	
Atmos GIGA-B 100/380-37/4-P6	IE3	37	605	9143361	C	14.873,-	2.120,-	4213071/-	15	
Atmos GIGA-B 100/390-37/4	IE3	37	572	2214197	C	11.194,-	2.120,-	4213071/-	14	
Atmos GIGA-B 100/390-45/4	IE3	45	553	2160672	C	12.581,-	2.120,-	4213071/-	14	
Atmos GIGA-B 100/390-45/4-P6	IE3	45	586	9143360	C	16.983,-	2.120,-	4213071/-	15	
Atmos GIGA-B 100/400-45/4	IE3	45	553	2214163	C	12.658,-	2.120,-	4213071/-	14	
Atmos GIGA-B 100/400-45/4-P6	IE3	45	586	2216670	C	18.123,-	2.120,-	4213071/-	15	
Atmos GIGA-B 100/400-55/4	IE3	55	711	2160671	C	21.748,-	2.120,-	4213058/-	14	
Atmos GIGA-B 100/400-55/4-P6	IE3	55	748	9143359	C	26.832,-	2.120,-	4213058/-	15	
Atmos GIGA-B 125/170-5,5/4	IE3	5,5	184	2213947	C	4.623,-	905,-	4213043/-	13	
Atmos GIGA-B 125/180-7,5/4	IE3	7,5	193	2213946	C	5.142,-	905,-	4213043/-	13	
Atmos GIGA-B 125/190-11/4	IE3	11	215	2213945	C	6.219,-	905,-	4213045/-	13	
Atmos GIGA-B 125/200-11/4	IE3	11	215	2214130	C	6.219,-	905,-	4213045/-	13	

* Grupo cierre mecánico para ver en la página 313 el sobreprecio que le corresponde según el cierre especial que se elija



☞ = S - en stock; A - aprox 2 semanas; B - aprox 3 semanas; C - aprox 4 semanas; D - bajo consulta
Reservado el derecho a introducir modificaciones, para mayor información técnica consulten nuestros catálogos.

Calefacción, climatización y refrigeración

Wilo-Atmos GIGA-B (de 4 polos)					Sobreprecio					
Modelo	Clase IE	Potencia motor	Peso aprox.	Ref.		Rodete de bronce (-L1)		Soporte motor/hidráulica	Grupo GRD*	
		P_2 kW	kg			EUR	EUR	Ref.		
Atmos GIGA-B 125/200-15/4	IE3	15	238	2213944	C	6.721,-	905,-	4213045/-	13	
Atmos GIGA-B 125/220-11/4	IE3	11	220	2213951	C	6.238,-	1.135,-	4213045/-	13	
Atmos GIGA-B 125/230-15/4	IE3	15	243	2213950	C	6.853,-	1.135,-	4213045/-	13	
Atmos GIGA-B 125/240-15/4	IE3	15	243	2214129	C	6.853,-	1.135,-	4213045/-	13	
Atmos GIGA-B 125/240-18,5/4	IE3	18,5	304	2213949	C	7.639,-	1.135,-	4213047/-	13	
Atmos GIGA-B 125/250-18,5/4	IE3	18,5	304	2214132	C	7.639,-	1.135,-	4213047/-	13	
Atmos GIGA-B 125/250-22/4	IE3	22	327	2213948	C	9.692,-	1.135,-	4213047/-	13	
Atmos GIGA-B 125/272-15/4	IE3	15	290	2214127	C	6.941,-	1.810,-	4213046/-	14	
Atmos GIGA-B 125/272-18,5/4	IE3	18,5	351	2160681	C	6.830,-	1.810,-	4213048/-	14	
Atmos GIGA-B 125/285-18,5/4	IE3	18,5	351	2214128	C	8.669,-	1.810,-	4213048/-	14	
Atmos GIGA-B 125/285-22/4	IE3	22	374	2160680	C	8.830,-	1.810,-	4213048/-	14	
Atmos GIGA-B 125/295-30/4	IE3	30	433	2160679	C	10.223,-	1.810,-	4213051/-	14	
Atmos GIGA-B 125/305-30/4	IE3	30	433	2214159	C	12.465,-	1.810,-	4213051/-	14	
Atmos GIGA-B 125/305-37/4	IE3	37	537	9135340	C	10.917,-	1.810,-	4213071/-	14	
Atmos GIGA-B 125/305-37/4-P6	IE3	37	560	2160678	C	13.837,-	1.810,-	4213071/-	15	
Atmos GIGA-B 125/315-37/4	IE3	37	537	2214158	C	13.314,-	1.810,-	4213071/-	14	
Atmos GIGA-B 125/315-45/4	IE3	45	518	9135339	C	12.423,-	1.810,-	4213071/-	14	
Atmos GIGA-B 125/315-45/4-P6	IE3	45	541	2160677	C	15.672,-	1.810,-	4213071/-	15	
Atmos GIGA-B 125/360-37/4	IE3	37	598	9135345	C	11.431,-	2.178,-	4213053/-	14	
Atmos GIGA-B 125/360-37/4-P6	IE3	37	627	2160687	C	14.461,-	2.178,-	4213053/-	15	
Atmos GIGA-B 125/370-37/4	IE3	37	598	2214162	C	13.938,-	2.178,-	4213053/-	14	
Atmos GIGA-B 125/370-45/4	IE3	45	579	9135343	C	12.958,-	2.178,-	4213053/-	14	
Atmos GIGA-B 125/370-45/4-P6	IE3	45	608	2160686	C	16.324,-	2.178,-	4213053/-	15	
Atmos GIGA-B 125/380-45/4	IE3	45	579	2214161	C	15.801,-	2.178,-	4213053/-	14	
Atmos GIGA-B 125/380-55/4	IE3	55	748	9135341	C	23.707,-	2.178,-	4213073/-	14	
Atmos GIGA-B 125/380-55/4-P6	IE3	55	783	2160685	C	26.016,-	2.178,-	4213073/-	15	
Atmos GIGA-B 125/390-75/4	IE3	75	778	9135344	C	26.969,-	2.178,-	4213075/-	14	
Atmos GIGA-B 125/390-75/4-P6	IE3	75	814	2160684	C	29.496,-	2.178,-	4213075/-	15	
Atmos GIGA-B 125/400-75/4	IE3	75	778	2214153	C	26.969,-	2.178,-	4213075/-	14	
Atmos GIGA-B 125/400-90/4	IE3	90	818	9135342	C	29.312,-	2.178,-	4213075/-	14	
Atmos GIGA-B 125/400-90/4-P6	IE3	90	854	2160683	C	31.993,-	2.178,-	4213075/-	15	
Atmos GIGA-B 150/180-7,5/4	IE3	7,5	222	9132653	C	5.973,-	1.174,-	4213025/-	13	
Atmos GIGA-B 150/190-11/4	IE3	11	244	9132652	C	6.189,-	1.174,-	4213046/-	13	
Atmos GIGA-B 150/200-15/4	IE3	15	267	9132651	C	6.813,-	1.174,-	4213046/-	13	
Atmos GIGA-B 150/210-11/4	IE3	11	259	2151506	C	6.741,-	1.557,-	4213046/-	14	
Atmos GIGA-B 150/220-15/4	IE3	15	282	2151505	C	7.531,-	1.557,-	4213046/-	14	
Atmos GIGA-B 150/230-18,5/4	IE3	18,5	344	2151504	C	7.695,-	1.557,-	4213048/-	14	
Atmos GIGA-B 150/240-22/4	IE3	22	367	2151503	C	8.399,-	1.557,-	4213048/-	14	
Atmos GIGA-B 150/250-22/4	IE3	22	371	2214135	C	10.243,-	1.557,-	4213048/-	14	
Atmos GIGA-B 150/250-30/4	IE3	30	428	2151502	C	10.455,-	1.557,-	4213051/-	14	
Atmos GIGA-B 150/275-22/4	IE3	22	397	2160693	C	9.582,-	1.854,-	4213048/-	14	
Atmos GIGA-B 150/285-30/4	IE3	30	457	2160692	C	11.363,-	1.854,-	4213051/-	14	
Atmos GIGA-B 150/295-37/4	IE3	37	561	9135348	C	12.416,-	1.854,-	4213071/-	14	
Atmos GIGA-B 150/295-37/4-P6	IE3	37	584	2160691	C	15.662,-	1.854,-	4213071/-	15	

* Grupo cierre mecánico para ver en la página 313 el sobreprecio que le corresponde según el cierre especial que se elija

Grupo de producto: PG3

Wilo-Atmos GIGA-B (de 4 polos)					Sobreprecio					
Modelo	Clase IE	Potencia motor	Peso aprox.	Ref.	Rodete de bronce (-L1)		Soporte motor/hidráulica		Grupo GRD*	
		P_2 kW	kg			EUR		EUR	Ref.	
Atmos GIGA-B 150/305-37/4	IE3	37	561	2214152	C	13.248,-	D	1.854,-	4213071/-	14
Atmos GIGA-B 150/305-45/4	IE3	45	542	9135347	C	13.523,-	D	1.854,-	4213071/-	14
Atmos GIGA-B 150/305-45/4-P6	IE3	45	565	2160690	C	17.012,-	D	1.854,-	4213071/-	15
Atmos GIGA-B 150/315-45/4	IE3	45	542	2214151	C	16.489,-	D	1.854,-	4213071/-	14
Atmos GIGA-B 150/315-55/4	IE3	55	713	9135346	C	24.704,-	D	1.854,-	4213058/-	14
Atmos GIGA-B 150/315-55/4-P6	IE3	55	739	2160689	C	25.850,-	D	1.854,-	4213058/-	15
Atmos GIGA-B 150/370-55/4	IE3	55	759	9139936	C	29.505,-	D	2.440,-	4213073/-	14
Atmos GIGA-B 150/370-55/4-P6	IE3	55	748	2214188	C	30.712,-	D	2.440,-	4213073/-	15
Atmos GIGA-B 150/380-55/4	IE3	55	759	9139935	C	29.505,-	D	2.440,-	4213073/-	14
Atmos GIGA-B 150/380-55/4-P6	IE3	55	748	2214172	C	30.712,-	D	2.440,-	4213073/-	15
Atmos GIGA-B 150/380-75/4	IE3	75	790	9139934	C	30.767,-	D	2.440,-	4213075/-	14
Atmos GIGA-B 150/380-75/4-P6	IE3	75	814	2214175	C	31.994,-	D	2.440,-	4213075/-	15
Atmos GIGA-B 150/390-75/4	IE3	75	790	9139933	C	30.767,-	D	2.440,-	4213075/-	14
Atmos GIGA-B 150/390-75/4-P6	IE3	75	814	2214191	C	31.996,-	D	2.440,-	4213075/-	15
Atmos GIGA-B 150/390-90/4	IE3	90	830	9139932	C	34.350,-	D	2.440,-	4213075/-	14
Atmos GIGA-B 150/390-90/4-P6	IE3	90	854	2214156	C	35.636,-	D	2.440,-	4213075/-	15
Atmos GIGA-B 150/400-90/4	IE3	90	830	2214173	C	30.883,-	D	2.440,-	4213075/-	14
Atmos GIGA-B 150/400-90/4-P6	IE3	90	854	2214167	C	31.536,-	D	2.440,-	4213075/-	15
Atmos GIGA-B 150/400-110/4	IE3	110	1255	9139931	C	43.136,-	D	2.440,-	4213059/4213039	14
Atmos GIGA-B 150/400-110/4-P6	IE3	110	1293	2214165	C	44.563,-	D	2.440,-	4213059/4213039	15

* Grupo cierre mecánico para ver en la página 313 el sobreprecio que le corresponde según el cierre especial que se elija

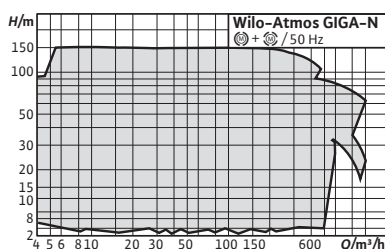

Accesorios	Página
Sistema de regulación SC-HVAC	284
Sistema de regulación CC-HVAC	292

Designación

Ejemplo:	Atmos GIGA-N 32/125-1,1/2 -P5
Atmos GIGA-N	Serie
32/	Diámetro de impulsión
125	Diámetro del rodete (mm)
1,1	Potencia nominal del motor (kW)
2	Número de polos
P5	Sin espaciador

Wilo-Atmos GIGA-N



Tipo

Bomba centrífuga de baja presión de una etapa con aspiración axial, montada sobre bancada

Aplicación

- Todos los sistemas de calefacción por agua caliente, instalaciones de climatización, circuitos cerrados de refrigeración y sistemas industriales de circulación.
- Empleo en irrigación, edificación, industria en general, centrales eléctricas, etc.

Suministro

- Bomba
- Instrucciones de instalación y funcionamiento
- Bomba con extremo de eje libre o sobre bancada con acoplamiento y protección de acoplamiento, sin motor o montada completamente sobre bancada con motor

Opciones

- Otros materiales y ejecuciones bajo consulta
- También son posibles bajo consulta otras tensiones y frecuencias
- Modelos P2 aptos para aplicaciones de agua potable disponibles
- Variante ...-S1 con cierres mecánicos especiales (con coste adicional en la pág. 313) para aplicaciones con mezclas de glicol (dependiendo de temperaturas y concentraciones)
- Bombas con motores IE4

Indicación

- Motores con clase de eficiencia energética IE3 para motores ≥ 0,75 kW

Características especiales/ventajas del producto

- Ahorro energético gracias a una optimización del rendimiento con hidráulicas mejoradas y el uso de motores IE3, lo que deriva también en un menor coste del ciclo de vida
- Cierre mecánico independiente del sentido de giro y de refrigeración forzada
- Bajos valores NPSH, las mejores propiedades frente a la cavitación
- Acoplamiento entre ejes con o sin espaciador
- Rango de temperatura del fluido de -20°C a +120°C
- Presión nominal PN16
- Tensión:
 - para bombas de hasta 3 kW: 3~230/400 V, 50 Hz
 - para bombas > 3 kW: 3~400/690 V, 50Hz
- Revestimiento por cataforesis de todos los componentes en fundición en contacto con el agua, para una alta resistencia a la corrosión y una larga vida útil
- Uso universal gracias a dimensiones estandarizadas según la EN733, diferentes opciones para el motor y rodetes disponibles en varios materiales

Indicaciones generales - Directiva ErP (Ecodiseño)

El índice de eficiencia mínima MEI de esta gama es ≥0,4. Pueden consultarse datos más detallados sobre los valores MEI en: El catálogo online de Wilo, disponible en www.wilo.es

Grupo de producto: PG4

Wilo-Atmos GIGA-N (2-polos) con espaciador					Sobreprecio					
	Potencia motor	Clase IE	Ref.			Rodete de bronce (-L1)		Rodete INOX (L4)	Grupo GRD*	
	P_2 kW									
					EUR		EUR		EUR	
Atmos GIGA-N 32/125-1,1/2	1,1	IE3	6086292	C	3.494,-	D	487,-	D	487,-	12
Atmos GIGA-N 32/125-1,5/2	1,5	IE3	6086293	C	3.532,-	D	487,-	D	487,-	12
Atmos GIGA-N 32/125-2,2/2	2,2	IE3	6086294	C	3.581,-	D	487,-	D	487,-	12
Atmos GIGA-N 32/125-3/2	3	IE3	6086295	C	3.761,-	D	487,-	D	487,-	12
Atmos GIGA-N 32/125-4/2	4	IE3	6086296	C	3.889,-	D	487,-	D	487,-	12
Atmos GIGA-N 32/160-2,2/2	2,2	IE3	6086579	C	3.724,-	D	500,-	D	500,-	12
Atmos GIGA-N 32/160-3/2	3	IE3	6086578	C	3.902,-	D	500,-	D	500,-	12
Atmos GIGA-N 32/160-4/2	4	IE3	6086577	C	4.017,-	D	500,-	D	500,-	12
Atmos GIGA-N 32/160-5,5/2	5,5	IE3	6086576	C	4.350,-	D	500,-	D	500,-	12
Atmos GIGA-N 32/160.1-1,5/2	1,5	IE3	6086598	C	3.607,-	D	487,-	D	487,-	12
Atmos GIGA-N 32/160.1-2,2/2	2,2	IE3	6086597	C	3.659,-	D	487,-	D	487,-	12
Atmos GIGA-N 32/160.1-3/2	3	IE3	6086596	C	3.838,-	D	487,-	D	487,-	12
Atmos GIGA-N 32/160.1-4/2	4	IE3	6086595	C	3.967,-	D	487,-	D	487,-	12
Atmos GIGA-N 32/200-3/2	3	IE3	6086570	C	3.915,-	D	548,-	D	548,-	12
Atmos GIGA-N 32/200-4/2	4	IE3	6086569	C	4.042,-	D	548,-	D	548,-	12
Atmos GIGA-N 32/200-5,5/2	5,5	IE3	6086568	C	4.362,-	D	548,-	D	548,-	12
Atmos GIGA-N 32/200-7,5/2	7,5	IE3	6086567	C	4.632,-	D	548,-	D	548,-	12
Atmos GIGA-N 32/250-5,5/2	5,5	IE3	6086559	C	5.040,-	D	785,-	D	785,-	12
Atmos GIGA-N 32/250-7,5/2	7,5	IE3	6086558	C	5.309,-	D	785,-	D	785,-	12
Atmos GIGA-N 32/250-11/2	11	IE3	6086557	C	5.935,-	D	785,-	D	785,-	12
Atmos GIGA-N 32/250-15/2	15	IE3	6086556	C	6.370,-	D	785,-	D	785,-	12
Atmos GIGA-N 32/250-18,5/2	18,5	IE3	6086555	C	6.691,-	D	785,-	D	785,-	12
Atmos GIGA-N 40/125-2,2/2	2,2	IE3	6086310	C	3.748,-	D	487,-	D	487,-	12
Atmos GIGA-N 40/125-3/2	3	IE3	6086311	C	3.927,-	D	487,-	D	487,-	12
Atmos GIGA-N 40/125-4/2	4	IE3	6086312	C	4.054,-	D	487,-	D	487,-	12
Atmos GIGA-N 40/125-5,5/2	5,5	IE3	6086313	C	4.375,-	D	487,-	D	487,-	12
Atmos GIGA-N 40/160-3/2	3	IE3	6086548	C	4.068,-	D	487,-	D	487,-	12
Atmos GIGA-N 40/160-4/2	4	IE3	6086547	C	4.183,-	D	487,-	D	487,-	12
Atmos GIGA-N 40/160-5,5/2	5,5	IE3	6086546	C	4.515,-	D	487,-	D	487,-	12
Atmos GIGA-N 40/160-7,5/2	7,5	IE3	6086545	C	4.773,-	D	487,-	D	487,-	12
Atmos GIGA-N 40/160-11/2	11	IE3	6086544	C	5.590,-	D	487,-	D	487,-	12
Atmos GIGA-N 40/200-5,5/2	5,5	IE3	6086299	C	4.580,-	D	578,-	D	578,-	12
Atmos GIGA-N 40/200-7,5/2	7,5	IE3	6086538	C	4.836,-	D	578,-	D	578,-	12
Atmos GIGA-N 40/200-11/2	11	IE3	6086537	C	5.654,-	D	578,-	D	578,-	12
Atmos GIGA-N 40/200-15/2	15	IE3	6086536	C	6.090,-	D	578,-	D	578,-	12
Atmos GIGA-N 40/250-11/2	11	IE3	6086527	C	5.973,-	D	623,-	D	623,-	12
Atmos GIGA-N 40/250-15/2	15	IE3	6086526	C	6.409,-	D	623,-	D	623,-	12
Atmos GIGA-N 40/250-18,5/2	18,5	IE3	6086525	C	6.728,-	D	623,-	D	623,-	12
Atmos GIGA-N 40/250-22/2	22	IE3	6086524	C	7.676,-	D	623,-	D	623,-	12
Atmos GIGA-N 40/250-30/2	30.00	IE3	6086523	C	9.479,-	D	623,-	D	623,-	12
Atmos GIGA-N 40/315-22/2	22.00	IE3	6086515	C	8.622,-	D	1.214,-	D	1.214,-	13
Atmos GIGA-N 40/315-30/2	30	IE3	6086514	C	10.426,-	D	1.214,-	D	1.214,-	13
Atmos GIGA-N 40/315-37/2	37	IE3	6086513	C	11.067,-	D	1.214,-	D	1.214,-	13
Atmos GIGA-N 40/315-45/2	45	IE3	6086512	C	12.907,-	D	1.214,-	D	1.214,-	13

* Grupo cierre mecánico para ver en la página 313 el sobreprecio que le corresponde según el cierre especial que se elija

Grupo de producto: PG4

Wilo-Atmos GIGA-N (2-polos) con espaciador	Sobreprecio									
	Potencia motor	Clase IE	Ref.			Rodete de bronce (-L1)		Rodete INOX (L4)		Grupo GRD*
	P_2 kW				EUR		EUR		EUR	
Atmos GIGA-N 40/315-55/2	55	IE3	6086511	C	14.968,-	D	1.214,-	D	1.214,-	13
Atmos GIGA-N 50/125-3/2	3	IE3	6086318	C	4.159,-	D	514,-	D	514,-	12
Atmos GIGA-N 50/125-4/2	4	IE3	6086319	C	4.183,-	D	514,-	D	514,-	12
Atmos GIGA-N 50/125-5,5/2	5,5	IE3	6086320	C	4.479,-	D	514,-	D	514,-	12
Atmos GIGA-N 50/125-7,5/2	7,5	IE3	6086321	C	4.758,-	D	514,-	D	514,-	12
Atmos GIGA-N 50/160-4/2	4	IE3	6086329	C	4.234,-	D	571,-	D	571,-	12
Atmos GIGA-N 50/160-5,5/2	5,5	IE3	6086330	C	4.553,-	D	571,-	D	571,-	12
Atmos GIGA-N 50/160-7,5/2	7,5	IE3	6086331	C	4.810,-	D	571,-	D	571,-	12
Atmos GIGA-N 50/160-11/2	11	IE3	6086326	C	5.642,-	D	571,-	D	571,-	12
Atmos GIGA-N 50/200-7,5/2	7,5	IE3	6086505	C	4.963,-	D	553,-	D	553,-	12
Atmos GIGA-N 50/200-11/2	11	IE3	6086504	C	5.795,-	D	553,-	D	553,-	12
Atmos GIGA-N 50/200-15/2	15	IE3	6086503	C	6.228,-	D	553,-	D	553,-	12
Atmos GIGA-N 50/200-18,5/2	18,5	IE3	6086502	C	6.551,-	D	553,-	D	553,-	12
Atmos GIGA-N 50/200-22/2	22	IE3	6086501	C	7.497,-	D	553,-	D	553,-	12
Atmos GIGA-N 50/250-15/2	15	IE3	6086492	C	6.718,-	D	646,-	D	646,-	12
Atmos GIGA-N 50/250-18,5/2	18,5	IE3	6086491	C	7.037,-	D	646,-	D	646,-	12
Atmos GIGA-N 50/250-22/2	22	IE3	6086490	C	7.996,-	D	646,-	D	646,-	12
Atmos GIGA-N 50/250-30/2	30	IE3	6086489	C	9.787,-	D	646,-	D	646,-	12
Atmos GIGA-N 50/250-37/2	37	IE3	6086488	C	10.438,-	D	646,-	D	646,-	12
Atmos GIGA-N 50/315-30/2	30	IE3	6086482	C	10.606,-	D	1.312,-	D	1.312,-	13
Atmos GIGA-N 50/315-37/2	37	IE3	6086481	C	11.258,-	D	1.312,-	D	1.312,-	13
Atmos GIGA-N 50/315-45/2	45	IE3	6086480	C	13.087,-	D	1.312,-	D	1.312,-	13
Atmos GIGA-N 50/315-55/2	55	IE3	6086479	C	15.147,-	D	1.312,-	D	1.312,-	13
Atmos GIGA-N 50/315-75/2	75	IE3	6086478	C	19.279,-	D	1.312,-	D	1.312,-	13
Atmos GIGA-N 65/125-4/2	4	IE3	6086339	C	4.209,-	D	481,-	D	481,-	12
Atmos GIGA-N 65/125-5,5/2	5,5	IE3	6086340	C	4.531,-	D	481,-	D	481,-	12
Atmos GIGA-N 65/125-7,5/2	7,5	IE3	6086341	C	4.797,-	D	481,-	D	481,-	12
Atmos GIGA-N 65/125-11/2	11	IE3	6086336	C	5.617,-	D	481,-	D	481,-	12
Atmos GIGA-N 65/160-7,5/2	7,5	IE3	6086351	C	4.913,-	D	535,-	D	535,-	12
Atmos GIGA-N 65/160-11/2	11	IE3	6086346	C	5.745,-	D	535,-	D	535,-	12
Atmos GIGA-N 65/160-15/2	15	IE3	6086347	C	6.166,-	D	535,-	D	535,-	12
Atmos GIGA-N 65/160-18,5/2	18,5	IE3	6086348	C	6.488,-	D	535,-	D	535,-	12
Atmos GIGA-N 65/200-11/2	11	IE3	6086354	C	6.357,-	D	601,-	D	601,-	12
Atmos GIGA-N 65/200-15/2	15	IE3	6086355	C	6.792,-	D	601,-	D	601,-	12
Atmos GIGA-N 65/200-18,5/2	18,5	IE3	6086356	C	7.112,-	D	601,-	D	601,-	12
Atmos GIGA-N 65/200-22/2	22	IE3	6086358	C	8.058,-	D	601,-	D	601,-	12
Atmos GIGA-N 65/200-30/2	30	IE3	6086360	C	4.746,-	D	601,-	D	601,-	12
Atmos GIGA-N 65/200-37/2	37	IE3	6086361	C	9.863,-	D	601,-	D	601,-	12
Atmos GIGA-N 65/250-22/2	22	IE3	6086470	C	8.442,-	D	907,-	D	907,-	13
Atmos GIGA-N 65/250-30/2	30	IE3	6086469	C	10.247,-	D	907,-	D	907,-	13
Atmos GIGA-N 65/250-37/2	37	IE3	6086468	C	10.886,-	D	907,-	D	907,-	13
Atmos GIGA-N 65/250-45/2	45	IE3	6086467	C	12.716,-	D	907,-	D	907,-	13
Atmos GIGA-N 65/250-55/2	55	IE3	6086466	C	14.788,-	D	907,-	D	907,-	13
Atmos GIGA-N 65/315-45/2	45	IE3	6086458	C	13.560,-	D	1.325,-	D	1.325,-	13

* Grupo cierre mecánico para ver en la página 313 el sobreprecio que le corresponde según el cierre especial que se elija

Grupo de producto: PG4

Wilo-Atmos GIGA-N (2-polos) con espaciador					Sobreprecio					
	Potencia motor	Clase IE	Ref.			Rodete de bronce (-L1)		Rodete INOX (L4)	Grupo GRD*	
	P_2 kW				EUR	EUR	EUR	EUR		
Atmos GIGA-N 65/315-55/2	55	IE3	6086457	C	15.620,-	D	1.325,-	D	1.325,-	13
Atmos GIGA-N 65/315-75/2	75	IE3	6086456	C	19.753,-	D	1.325,-	D	1.325,-	13
Atmos GIGA-N 65/315-90/2	90	IE3	6086455	C	20.955,-	D	1.325,-	D	1.325,-	13
Atmos GIGA-N 65/315-110/2	110	IE3	6086454	C	26.929,-	D	1.325,-	D	1.325,-	13
Atmos GIGA-N 80/160-11/2	11	IE3	6086365	C	6.423,-	D	598,-	D	598,-	12
Atmos GIGA-N 80/160-15/2	15	IE3	6086366	C	6.857,-	D	598,-	D	598,-	12
Atmos GIGA-N 80/160-18,5/2	18,5	IE3	6086367	C	7.176,-	D	598,-	D	598,-	12
Atmos GIGA-N 80/160-22/2	22	IE3	6086369	C	8.122,-	D	598,-	D	598,-	12
Atmos GIGA-N 80/160-30/2	30	IE3	6086371	C	9.928,-	D	598,-	D	598,-	12
Atmos GIGA-N 80/200-18,5/2	18,5	IE3	6086373	C	7.509,-	D	824,-	D	824,-	13
Atmos GIGA-N 80/200-22/2	22	IE3	6086375	C	8.455,-	D	824,-	D	824,-	13
Atmos GIGA-N 80/200-30/2	30	IE3	6086377	C	10.261,-	D	824,-	D	824,-	13
Atmos GIGA-N 80/200-37/2	37	IE3	6086378	C	10.899,-	D	824,-	D	824,-	13
Atmos GIGA-N 80/200-45/2	45	IE3	6086380	C	12.743,-	D	824,-	D	824,-	13
Atmos GIGA-N 80/200-55/2	55	IE3	6086382	C	14.801,-	D	824,-	D	824,-	13
Atmos GIGA-N 80/250-37/2	37	IE3	6086446	C	11.717,-	D	1.007,-	D	1.007,-	13
Atmos GIGA-N 80/250-45/2	45	IE3	6086445	C	13.560,-	D	1.007,-	D	1.007,-	13
Atmos GIGA-N 80/250-55/2	55	IE3	6086444	C	15.620,-	D	1.007,-	D	1.007,-	13
Atmos GIGA-N 80/250-75/2	75	IE3	6086443	C	19.753,-	D	1.007,-	D	1.007,-	13
Atmos GIGA-N 80/250-90/2	90	IE3	6086442	C	20.955,-	D	1.007,-	D	1.007,-	13
Atmos GIGA-N 80/315-75/2	75	IE3	6086398	C	20.226,-	D	1.429,-	D	1.429,-	13
Atmos GIGA-N 80/315-90/2	90	IE3	6086397	C	21.812,-	D	1.429,-	D	1.429,-	13
Atmos GIGA-N 80/315.1-90/2	90	IE3	6086406	C	21.786,-	D	2.024,-	D	2.024,-	14
Atmos GIGA-N 80/315.1-110/2	110	IE3	6086405	C	27.761,-	D	2.024,-	D	2.024,-	14
Atmos GIGA-N 80/315.1-132/2	132	IE3	6086404	C	31.099,-	D	2.024,-	D	2.024,-	14
Atmos GIGA-N 80/315.1-160/2	160	IE3	6086297	C	36.523,-	D	2.024,-	D	2.024,-	14
Atmos GIGA-N 100/160-18,5/2	18,5	IE3	6086205	C	7.304,-	D	780,-	D	780,-	13
Atmos GIGA-N 100/160-22/2	22	IE3	6086207	C	8.186,-	D	780,-	D	780,-	13
Atmos GIGA-N 100/160-30/2	30	IE3	6086209	C	10.184,-	D	780,-	D	780,-	13
Atmos GIGA-N 100/200-30/2	30	IE3	6086216	C	10.862,-	D	909,-	D	909,-	13
Atmos GIGA-N 100/200-37/2	37	IE3	6086217	C	11.514,-	D	909,-	D	909,-	13
Atmos GIGA-N 100/200-45/2	45	IE3	6086219	C	13.343,-	D	909,-	D	909,-	13
Atmos GIGA-N 100/200-55/2	55	IE3	6086221	C	15.403,-	D	909,-	D	909,-	13
Atmos GIGA-N 100/200-75/2	75	IE3	6086223	C	19.534,-	D	909,-	D	909,-	13
Atmos GIGA-N 100/250-55/2	55	IE3	6086227	C	15.863,-	D	1.101,-	D	1.101,-	13
Atmos GIGA-N 100/250-75/2	75	IE3	6086229	C	19.994,-	D	1.101,-	D	1.101,-	13
Atmos GIGA-N 100/250-90/2	90	IE3	6086230	C	22.733,-	D	1.101,-	D	1.101,-	13
Atmos GIGA-N 100/250.1-90/2	90	IE3	6086233	C	22.617,-	D	1.101,-	D	1.101,-	14
Atmos GIGA-N 100/250.1-110/2	110	IE3	6086231	C	28.591,-	D	1.101,-	D	1.101,-	13
Atmos GIGA-N 100/250.1-132/2	132	IE3	6086232	C	31.932,-	D	1.101,-	D	1.101,-	14
Atmos GIGA-N 100/315.1-90/2	90	IE3	6086417	C	23.615,-	D	1.517,-	D	1.517,-	14
Atmos GIGA-N 100/315.1-110/2	110	IE3	6086416	C	29.590,-	D	1.517,-	D	1.517,-	13
Atmos GIGA-N 100/315.1-132/2	132	IE3	6086415	C	32.942,-	D	1.517,-	D	1.517,-	14
Atmos GIGA-N 100/315.1-160/2	160	IE3	6086414	C	38.352,-	D	1.517,-	D	1.517,-	14

* Grupo cierre mecánico para ver en la página 313 el sobreprecio que le corresponde según el cierre especial que se elija

Wilo-Atmos GIGA-N (2-polos) con espaciador	Potencia motor	Clase IE	Ref.	Sobreprecio						
					Rodete de bronce (-L1)	Rodete INOX (L4)	Grupo GRD*			
	P_2 kW				EUR		EUR		EUR	
Atmos GIGA-N 100/315.1-200/2	200	IE3	6086413	C	45.312,-	D	1.517,-	D	1.517,-	14
Atmos GIGA-N 125/200-45/2	45	IE3	6086237	C	13.712,-	D	904,-	D	904,-	13
Atmos GIGA-N 125/200-55/2	55	IE3	6086239	C	15.774,-	D	904,-	D	904,-	13
Atmos GIGA-N 125/200-75/2	75	IE3	6086241	C	19.905,-	D	904,-	D	904,-	13
Atmos GIGA-N 125/200-90/2	90	IE3	6086242	C	21.109,-	D	904,-	D	904,-	13
Atmos GIGA-N 125/250-75/2	75	IE3	6086252	C	20.598,-	D	1.136,-	D	1.136,-	13
Atmos GIGA-N 125/250-90/2	90	IE3	6086253	C	23.704,-	D	1.136,-	D	1.136,-	13
Atmos GIGA-N 125/250-110/2	110	IE3	6086581	C	29.552,-	D	1.136,-	D	1.136,-	13
Atmos GIGA-N 125/250-132/2	132	IE3	6086583	C	32.890,-	D	1.136,-	D	1.136,-	14
Atmos GIGA-N 125/250-160/2	160	IE3	6086213	C	38.315,-	D	1.136,-	D	1.136,-	14
Atmos GIGA-N 125/250.1-90/2	90	IE3	6086254	C	23.577,-	D	1.136,-	D	1.136,-	14
Atmos GIGA-N 150/200-75/2	75	IE3	6086271	C	22.081,-	D	1.175,-	D	1.175,-	13
Atmos GIGA-N 150/200-90/2	90	IE3	6086272	C	23.284,-	D	1.175,-	D	1.175,-	13
Atmos GIGA-N 150/200-110/2	110	IE3	6086268	C	29.245,-	D	1.175,-	D	1.175,-	13
Atmos GIGA-N 150/250-90/2	90	IE3	6086282	C	24.127,-	D	1.558,-	D	1.558,-	14
Atmos GIGA-N 150/250-110/2	110	IE3	6086274	C	30.101,-	D	1.558,-	D	1.558,-	14
Atmos GIGA-N 150/250-132/2	132	IE3	6086275	C	33.441,-	D	1.558,-	D	1.558,-	14
Atmos GIGA-N 150/250-160/2	160	IE3	6086277	C	38.865,-	D	1.558,-	D	1.558,-	14
Atmos GIGA-N 150/250-200/2	200	IE3	6086279	C	45.823,-	D	1.558,-	D	1.558,-	14

* Grupo cierre mecánico para ver en la página 313 el sobreprecio que le corresponde según el cierre especial que se elija

Grupo de producto: PG4

Wilo-Atmos GIGA-N (2-polos) sin espaciador					Sobreprecio					
	Potencia motor	Clase IE	Ref.			Rodete de bronce (-L1)		Rodete INOX (L4)	Grupo GRD*	
	P_2 kW									
Atmos GIGA-N 32/125-1,1/2-P5	1,1	IE3	6086700	C	3.352,-	D	487,-	D	487,-	12
Atmos GIGA-N 32/125-1,5/2-P5	1,5	IE3	6086701	C	3.390,-	D	487,-	D	487,-	12
Atmos GIGA-N 32/125-2,2/2-P5	2,2	IE3	6086702	C	3.441,-	D	487,-	D	487,-	12
Atmos GIGA-N 32/125-3/2-P5	3	IE3	6086703	C	3.607,-	D	487,-	D	487,-	12
Atmos GIGA-N 32/125-4/2-P5	4	IE3	6086704	C	3.736,-	D	487,-	D	487,-	12
Atmos GIGA-N 32/160-2,2/2-P5	2,2	IE3	6086987	C	3.568,-	D	500,-	D	500,-	12
Atmos GIGA-N 32/160-3/2-P5	3	IE3	6086986	C	3.748,-	D	500,-	D	500,-	12
Atmos GIGA-N 32/160-4/2-P5	4	IE3	6086985	C	3.850,-	D	500,-	D	500,-	12
Atmos GIGA-N 32/160-5,5/2-P5	5,5	IE3	6086984	C	4.170,-	D	500,-	D	500,-	12
Atmos GIGA-N 32/160.1-1,5/2-P5	1,5	IE3	6087006	C	3.467,-	D	487,-	D	487,-	12
Atmos GIGA-N 32/160.1-2,2/2-P5	2,2	IE3	6087005	C	3.518,-	D	487,-	D	487,-	12
Atmos GIGA-N 32/160.1-3/2-P5	3	IE3	6087004	C	3.684,-	D	487,-	D	487,-	12
Atmos GIGA-N 32/160.1-4/2-P5	4	IE3	6087003	C	3.811,-	D	487,-	D	487,-	12
Atmos GIGA-N 32/200-3/2-P5	3	IE3	6086978	C	3.761,-	D	548,-	D	548,-	12
Atmos GIGA-N 32/200-4/2-P5	4	IE3	6086977	C	3.876,-	D	548,-	D	548,-	12
Atmos GIGA-N 32/200-5,5/2-P5	5,5	IE3	6086976	C	4.183,-	D	548,-	D	548,-	12
Atmos GIGA-N 32/200-7,5/2-P5	7,5	IE3	6086975	C	4.452,-	D	548,-	D	548,-	12
Atmos GIGA-N 32/250-5,5/2-P5	5,5	IE3	6086967	C	4.836,-	D	785,-	D	785,-	12
Atmos GIGA-N 32/250-7,5/2-P5	7,5	IE3	6086966	C	5.090,-	D	785,-	D	785,-	12
Atmos GIGA-N 32/250-11/2-P5	11	IE3	6086965	C	5.692,-	D	785,-	D	785,-	12
Atmos GIGA-N 32/250-15/2-P5	15	IE3	6086964	C	6.116,-	D	785,-	D	785,-	12
Atmos GIGA-N 32/250-18,5/2-P5	18,5	IE3	6086963	C	6.423,-	D	785,-	D	785,-	12
Atmos GIGA-N 40/125-2,2/2-P5	2,2	IE3	6086718	C	3.595,-	D	487,-	D	487,-	12
Atmos GIGA-N 40/125-3/2-P5	3	IE3	6086719	C	3.775,-	D	487,-	D	487,-	12
Atmos GIGA-N 40/125-4/2-P5	4	IE3	6086720	C	3.889,-	D	487,-	D	487,-	12
Atmos GIGA-N 40/125-5,5/2-P5	5,5	IE3	6086721	C	4.197,-	D	487,-	D	487,-	12
Atmos GIGA-N 40/160-3/2-P5	3	IE3	6086956	C	4.836,-	D	487,-	D	487,-	12
Atmos GIGA-N 40/160-4/2-P5	4	IE3	6086955	C	5.090,-	D	487,-	D	487,-	12
Atmos GIGA-N 40/160-5,5/2-P5	5,5	IE3	6086954	C	5.692,-	D	487,-	D	487,-	12
Atmos GIGA-N 40/160-7,5/2-P5	7,5	IE3	6086953	C	6.116,-	D	487,-	D	487,-	12
Atmos GIGA-N 40/160-11/2-P5	11	IE3	6086952	C	6.423,-	D	487,-	D	487,-	12
Atmos GIGA-N 40/200-5,5/2-P5	5,5	IE3	6086300	C	4.401,-	D	578,-	D	578,-	12
Atmos GIGA-N 40/200-7,5/2-P5	7,5	IE3	6086946	C	4.644,-	D	578,-	D	578,-	12
Atmos GIGA-N 40/200-11/2-P5	11	IE3	6086945	C	5.424,-	D	578,-	D	578,-	12
Atmos GIGA-N 40/200-15/2-P5	15	IE3	6086944	C	5.846,-	D	578,-	D	578,-	12
Atmos GIGA-N 40/250-11/2-P5	11	IE3	6086935	C	5.732,-	D	623,-	D	623,-	12
Atmos GIGA-N 40/250-15/2-P5	15	IE3	6086934	C	6.154,-	D	623,-	D	623,-	12
Atmos GIGA-N 40/250-18,5/2-P5	18,5	IE3	6086933	C	6.461,-	D	623,-	D	623,-	12
Atmos GIGA-N 40/250-22/2-P5	22	IE3	6086932	C	7.369,-	D	623,-	D	623,-	12
Atmos GIGA-N 40/250-30/2-P5	30	IE3	6086931	C	9.096,-	D	623,-	D	623,-	12
Atmos GIGA-N 40/315-22/2-P5	22	IE3	6086923	C	8.277,-	D	1.214,-	D	1.214,-	13
Atmos GIGA-N 40/315-30/2-P5	30	IE3	6086922	C	10.004,-	D	1.214,-	D	1.214,-	13
Atmos GIGA-N 40/315-37/2-P5	37	IE3	6086921	C	10.616,-	D	1.214,-	D	1.214,-	13
Atmos GIGA-N 40/315-45/2-P5	45	IE3	6086920	C	12.396,-	D	1.214,-	D	1.214,-	13

* Grupo cierre mecánico para ver en la página 313 el sobreprecio que le corresponde según el cierre especial que se elija

Wilo-Atmos GIGA-N (2-polos) sin espaciador					Grupo de producto: PG4					
	Potencia motor	Clase IE	Ref.		Sobreprecio					
	P_2 kW				Rodete de bronce (-L1)		Rodete INOX (L4)		Grupo GRD*	
Atmos GIGA-N 40/315-55/2-P5	55	IE3	6086919	C	14.366,-	D	1.214,-	D	1.214,-	13
Atmos GIGA-N 50/125-3/2-P5	3	IE3	6086726	C	3.991,-	D	514,-	D	514,-	12
Atmos GIGA-N 50/125-4/2-P5	4	IE3	6086727	C	4.017,-	D	514,-	D	514,-	12
Atmos GIGA-N 50/125-5,5/2-P5	5,5	IE3	6086728	C	4.298,-	D	514,-	D	514,-	12
Atmos GIGA-N 50/125-7,5/2-P5	7,5	IE3	6086729	C	4.567,-	D	514,-	D	514,-	12
Atmos GIGA-N 50/160-4/2-P5	4	IE3	6086737	C	4.068,-	D	571,-	D	571,-	12
Atmos GIGA-N 50/160-5,5/2-P5	5,5	IE3	6086738	C	4.375,-	D	571,-	D	571,-	12
Atmos GIGA-N 50/160-7,5/2-P5	7,5	IE3	6086739	C	4.617,-	D	571,-	D	571,-	12
Atmos GIGA-N 50/160-11/2-P5	11	IE3	6086734	C	5.411,-	D	571,-	D	571,-	12
Atmos GIGA-N 50/200-7,5/2-P5	7,5	IE3	6086913	C	4.758,-	D	553,-	D	553,-	12
Atmos GIGA-N 50/200-11/2-P5	11	IE3	6086912	C	5.563,-	D	553,-	D	553,-	12
Atmos GIGA-N 50/200-15/2-P5	15	IE3	6086911	C	5.988,-	D	553,-	D	553,-	12
Atmos GIGA-N 50/200-18,5/2-P5	18,5	IE3	6086910	C	6.294,-	D	553,-	D	553,-	12
Atmos GIGA-N 50/200-22/2-P5	22	IE3	6086909	C	7.203,-	D	553,-	D	553,-	12
Atmos GIGA-N 50/250-15/2-P5	15	IE3	6086900	C	6.448,-	D	646,-	D	646,-	12
Atmos GIGA-N 50/250-18,5/2-P5	18,5	IE3	6086899	C	6.755,-	D	646,-	D	646,-	12
Atmos GIGA-N 50/250-22/2-P5	22	IE3	6086898	C	7.676,-	D	646,-	D	646,-	12
Atmos GIGA-N 50/250-30/2-P5	30	IE3	6086897	C	9.390,-	D	646,-	D	646,-	12
Atmos GIGA-N 50/250-37/2-P5	37	IE3	6086896	C	10.016,-	D	646,-	D	646,-	12
Atmos GIGA-N 50/315-30/2-P5	30	IE3	6086890	C	10.184,-	D	1.312,-	D	1.312,-	13
Atmos GIGA-N 50/315-37/2-P5	37	IE3	6086889	C	10.809,-	D	1.312,-	D	1.312,-	13
Atmos GIGA-N 50/315-45/2-P5	45	IE3	6086888	C	12.563,-	D	1.312,-	D	1.312,-	13
Atmos GIGA-N 50/315-55/2-P5	55	IE3	6086887	C	14.545,-	D	1.312,-	D	1.312,-	13
Atmos GIGA-N 50/315-75/2-P5	75	IE3	6086886	C	18.511,-	D	1.312,-	D	1.312,-	13
Atmos GIGA-N 65/125-4/2-P5	4	IE3	6086747	C	4.042,-	D	481,-	D	481,-	12
Atmos GIGA-N 65/125-5,5/2-P5	5,5	IE3	6086748	C	4.350,-	D	481,-	D	481,-	12
Atmos GIGA-N 65/125-7,5/2-P5	7,5	IE3	6086749	C	4.605,-	D	481,-	D	481,-	12
Atmos GIGA-N 65/125-11/2-P5	11	IE3	6086744	C	5.387,-	D	481,-	D	481,-	12
Atmos GIGA-N 65/160-7,5/2-P5	7,5	IE3	6086759	C	4.722,-	D	535,-	D	535,-	12
Atmos GIGA-N 65/160-11/2-P5	11	IE3	6086754	C	5.513,-	D	535,-	D	535,-	12
Atmos GIGA-N 65/160-15/2-P5	15	IE3	6086755	C	5.924,-	D	535,-	D	535,-	12
Atmos GIGA-N 65/160-18,5/2-P5	18,5	IE3	6086756	C	6.228,-	D	535,-	D	535,-	12
Atmos GIGA-N 65/200-11/2-P5	11	IE3	6086762	C	6.102,-	D	601,-	D	601,-	12
Atmos GIGA-N 65/200-15/2-P5	15	IE3	6086763	C	6.525,-	D	601,-	D	601,-	12
Atmos GIGA-N 65/200-18,5/2-P5	18,5	IE3	6086764	C	6.831,-	D	601,-	D	601,-	12
Atmos GIGA-N 65/200-22/2-P5	22	IE3	6086766	C	7.739,-	D	601,-	D	601,-	12
Atmos GIGA-N 65/200-30/2-P5	30	IE3	6086768	C	9.466,-	D	601,-	D	601,-	12
Atmos GIGA-N 65/200-37/2-P5	37	IE3	6086769	C	10.081,-	D	601,-	D	601,-	12
Atmos GIGA-N 65/250-22/2-P5	22	IE3	6086878	C	8.111,-	D	907,-	D	907,-	13
Atmos GIGA-N 65/250-30/2-P5	30	IE3	6086877	C	9.838,-	D	907,-	D	907,-	13

* Grupo cierre mecánico para ver en la página 313 el sobreprecio que le corresponde según el cierre especial que se elija

Grupo de producto: PG4

Wilo-Atmos GIGA-N (2-polos) sin espaciador					Sobreprecio					
	Potencia motor	Clase IE	Ref.			Rodete de bronce (-L1)		Rodete INOX (L4)	Grupo GRD*	
	P_2 kW									
Atmos GIGA-N 65/250-37/2-P5	37	IE3	6086876	C	10.452,-	D	907,-	D	907,-	13
Atmos GIGA-N 65/250-45/2-P5	45	IE3	6086875	C	12.206,-	D	907,-	D	907,-	13
Atmos GIGA-N 65/250-55/2-P5	55	IE3	6086874	C	14.201,-	D	907,-	D	907,-	13
Atmos GIGA-N 65/315-45/2-P5	45	IE3	6086866	C	13.024,-	D	1.325,-	D	1.325,-	13
Atmos GIGA-N 65/315-55/2-P5	55	IE3	6086865	C	14.993,-	D	1.325,-	D	1.325,-	13
Atmos GIGA-N 65/315-75/2-P5	75	IE3	6086864	C	18.959,-	D	1.325,-	D	1.325,-	13
Atmos GIGA-N 65/315-90/2-P5	90	IE3	6086863	C	20.109,-	D	1.325,-	D	1.325,-	13
Atmos GIGA-N 65/315-110/2-P5	110	IE3	6086862	C	25.854,-	D	1.325,-	D	1.325,-	13
Atmos GIGA-N 80/160-11/2-P5	11	IE3	6086773	C	6.166,-	D	598,-	D	598,-	12
Atmos GIGA-N 80/160-15/2-P5	15	IE3	6086774	C	6.589,-	D	598,-	D	598,-	12
Atmos GIGA-N 80/160-18,5/2-P5	18,5	IE3	6086775	C	6.896,-	D	598,-	D	598,-	12
Atmos GIGA-N 80/160-22/2-P5	22	IE3	6086777	C	7.804,-	D	598,-	D	598,-	12
Atmos GIGA-N 80/160-30/2-P5	30	IE3	6086779	C	9.530,-	D	598,-	D	598,-	12
Atmos GIGA-N 80/200-18,5/2-P5	18,5	IE3	6086781	C	7.214,-	D	824,-	D	824,-	13
Atmos GIGA-N 80/200-22/2-P5	22	IE3	6086783	C	8.122,-	D	824,-	D	824,-	13
Atmos GIGA-N 80/200-30/2-P5	30	IE3	6086785	C	9.851,-	D	824,-	D	824,-	13
Atmos GIGA-N 80/200-37/2-P5	37	IE3	6086786	C	10.465,-	D	824,-	D	824,-	13
Atmos GIGA-N 80/200-45/2-P5	45	IE3	6086788	C	12.229,-	D	824,-	D	824,-	13
Atmos GIGA-N 80/200-55/2-P5	55	IE3	6086790	C	14.212,-	D	824,-	D	824,-	13
Atmos GIGA-N 80/250-37/2-P5	37	IE3	6086854	C	11.244,-	D	1.007,-	D	1.007,-	13
Atmos GIGA-N 80/250-45/2-P5	45	IE3	6086853	C	13.024,-	D	1.007,-	D	1.007,-	13
Atmos GIGA-N 80/250-55/2-P5	55	IE3	6086852	C	14.993,-	D	1.007,-	D	1.007,-	13
Atmos GIGA-N 80/250-75/2-P5	75	IE3	6086851	C	18.959,-	D	1.007,-	D	1.007,-	13
Atmos GIGA-N 80/250-90/2-P5	90	IE3	6086850	C	20.109,-	D	1.007,-	D	1.007,-	13
Atmos GIGA-N 80/315-75/2-P5	75	IE3	6086806	C	19.419,-	D	1.429,-	D	1.429,-	13
Atmos GIGA-N 80/315-90/2-P5	90	IE3	6086805	C	20.941,-	D	1.429,-	D	1.429,-	13
Atmos GIGA-N 80/315.1-90/2-P5	90	IE3	6086814	C	20.915,-	D	2.024,-	D	2.024,-	14
Atmos GIGA-N 80/315.1-110/2-P5	110	IE3	6086813	C	26.647,-	D	2.024,-	D	2.024,-	14
Atmos GIGA-N 80/315.1-132/2-P5	132	IE3	6086812	C	29.858,-	D	2.024,-	D	2.024,-	14
Atmos GIGA-N 80/315.1-160/2-P5	160	IE3	6086298	C	35.065,-	D	2.024,-	D	2.024,-	14
Atmos GIGA-N 100/160-18,5/2-P5	18,5	IE3	6086613	C	7.010,-	D	780,-	D	780,-	13
Atmos GIGA-N 100/160-22/2-P5	22	IE3	6086615	C	7.855,-	D	780,-	D	780,-	13
Atmos GIGA-N 100/160-30/2-P5	30	IE3	6086617	C	9.773,-	D	780,-	D	780,-	13
Atmos GIGA-N 100/200-30/2-P5	30	IE3	6086624	C	10.426,-	D	909,-	D	909,-	13
Atmos GIGA-N 100/200-37/2-P5	37	IE3	6086625	C	11.052,-	D	909,-	D	909,-	13
Atmos GIGA-N 100/200-45/2-P5	45	IE3	6086627	C	12.806,-	D	909,-	D	909,-	13
Atmos GIGA-N 100/200-55/2-P5	55	IE3	6086629	C	14.788,-	D	909,-	D	909,-	13
Atmos GIGA-N 100/200-75/2-P5	75	IE3	6086631	C	18.754,-	D	909,-	D	909,-	13
Atmos GIGA-N 100/250-55/2-P5	55	IE3	6086635	C	15.223,-	D	1.101,-	D	1.101,-	13
Atmos GIGA-N 100/250-75/2-P5	75	IE3	6086637	C	19.189,-	D	1.101,-	D	1.101,-	13

* Grupo cierre mecánico para ver en la página 313 el sobreprecio que le corresponde según el cierre especial que se elija

Grupo de producto: PG4

Wilo-Atmos GIGA-N (2-polos) sin espaciador	Potencia motor	Clase IE	Ref.		Sobreprecio					
						Rodete de bronce (-L1)	Rodete INOX (L4)	Grupo GRD*		
	P_2 kW									
Atmos GIGA-N 100/250-90/2-P5	90	IE3	6086638	C	21.824,-	D	1.101,-	D	1.101,-	13
Atmos GIGA-N 100/250.1-90/2-P5	90	IE3	6086641	C	21.709,-	D	1.101,-	D	1.101,-	14
Atmos GIGA-N 100/250.1-110/2-P5	110	IE3	6086639	C	27.454,-	D	1.101,-	D	1.101,-	14
Atmos GIGA-N 100/250.1-132/2-P5	132	IE3	6086640	C	30.653,-	D	1.101,-	D	1.101,-	14
Atmos GIGA-N 100/315.1-90/2-P5	90	IE3	6086825	C	22.667,-	D	1.517,-	D	1.517,-	14
Atmos GIGA-N 100/315.1-110/2-P5	110	IE3	6086824	C	28.400,-	D	1.517,-	D	1.517,-	14
Atmos GIGA-N 100/315.1-132/2-P5	132	IE3	6086823	C	31.625,-	D	1.517,-	D	1.517,-	14
Atmos GIGA-N 100/315.1-160/2-P5	160	IE3	6086822	C	36.817,-	D	1.517,-	D	1.517,-	14
Atmos GIGA-N 100/315.1-200/2-P5	200	IE3	6086821	C	43.495,-	D	1.517,-	D	1.517,-	14
Atmos GIGA-N 125/200-45/2-P5	45	IE3	6086645	C	13.164,-	D	904,-	D	904,-	13
Atmos GIGA-N 125/200-55/2-P5	55	IE3	6086647	C	15.147,-	D	904,-	D	904,-	13
Atmos GIGA-N 125/200-75/2-P5	75	IE3	6086649	C	19.113,-	D	904,-	D	904,-	13
Atmos GIGA-N 125/200-90/2-P5	90	IE3	6086650	C	20.264,-	D	904,-	D	904,-	13
Atmos GIGA-N 125/250-75/2-P5	75	IE3	6086660	C	19.778,-	D	1.136,-	D	1.136,-	13
Atmos GIGA-N 125/250-90/2-P5	90	IE3	6086661	C	22.758,-	D	1.136,-	D	1.136,-	13
Atmos GIGA-N 125/250-110/2-P5	110	IE3	6086582	C	28.375,-	D	1.136,-	D	1.136,-	14
Atmos GIGA-N 125/250-132/2-P5	132	IE3	6086584	C	28.375,-	D	1.136,-	D	1.136,-	14
Atmos GIGA-N 125/250-160/2-P5	160	IE3	6086214	C	36.779,-	D	1.136,-	D	1.136,-	14
Atmos GIGA-N 150/200-75/2-P5	75	IE3	6086679	C	21.198,-	D	1.175,-	D	1.175,-	13
Atmos GIGA-N 150/200-90/2-P5	90	IE3	6086680	C	22.350,-	D	1.175,-	D	1.175,-	13
Atmos GIGA-N 150/200-110/2-P5	110	IE3	6086676	C	28.081,-	D	1.175,-	D	1.175,-	13
Atmos GIGA-N 150/250-90/2-P5	90	IE3	6086690	C	23.167,-	D	1.558,-	D	1.558,-	14
Atmos GIGA-N 150/250-110/2-P5	110	IE3	6086682	C	28.900,-	D	1.558,-	D	1.558,-	14
Atmos GIGA-N 150/250-132/2-P5	132	IE3	6086683	C	32.098,-	D	1.558,-	D	1.558,-	14
Atmos GIGA-N 150/250-160/2-P5	160	IE3	6086685	C	37.303,-	D	1.558,-	D	1.558,-	14
Atmos GIGA-N 150/250-200/2-P5	200	IE3	6086687	C	43.995,-	D	1.558,-	D	1.558,-	14
Atmos GIGA-N 125/250.1-90/2-P5	90	IE3	6086662	C	22.630,-	D	1.136,-	D	1.136,-	14

* Grupo cierre mecánico para ver en la página 313 el sobreprecio que le corresponde según el cierre especial que se elija

Grupo de producto: PG4

Wilo-Atmos GIGA-N (4-polos) con espaciador					Sobreprecio					
	Potencia motor	Clase IE	Ref.			Rodete de bronce (-L1)		Rodete INOX (L4)		Grupo GRD*
	P_2 kW				EUR	EUR	EUR	EUR		
Atmos GIGA-N 32/125-0,25/4	0,25	IE3	6086289	C	3.376,-	487,-	487,-	487,-	14	
Atmos GIGA-N 32/125-0,37/4	0,37	IE3	6086290	C	3.494,-	487,-	487,-	487,-	12	
Atmos GIGA-N 32/125-0,55/4	0,55	IE3	6086291	C	3.467,-	487,-	487,-	487,-	12	
Atmos GIGA-N 32/160-0,25/4	0,25	IE3	6086574	C	3.518,-	500,-	500,-	500,-	12	
Atmos GIGA-N 32/160-0,37/4	0,37	IE3	6086573	C	3.633,-	500,-	500,-	500,-	12	
Atmos GIGA-N 32/160-0,55/4	0,55	IE3	6086572	C	3.607,-	500,-	500,-	500,-	12	
Atmos GIGA-N 32/160.1-0,25/4	0,25	IE3	6086593	C	3.467,-	487,-	487,-	487,-	12	
Atmos GIGA-N 32/160.1-0,37/4	0,37	IE3	6086592	C	3.568,-	487,-	487,-	487,-	12	
Atmos GIGA-N 32/160.1-0,55/4	0,55	IE3	6086591	C	3.543,-	487,-	487,-	487,-	12	
Atmos GIGA-N 32/200-0,37/4	0,37	IE3	6086565	C	3.646,-	548,-	548,-	548,-	12	
Atmos GIGA-N 32/200-0,55/4	0,55	IE3	6086564	C	3.621,-	548,-	548,-	548,-	12	
Atmos GIGA-N 32/200-0,75/4	0,75	IE3	6086563	C	3.505,-	548,-	548,-	548,-	12	
Atmos GIGA-N 32/200-1,1/4	1,1	IE3	6086562	C	3.558,-	548,-	548,-	548,-	12	
Atmos GIGA-N 32/250-0,55/4	0,55	IE3	6086553	C	3.850,-	785,-	785,-	785,-	12	
Atmos GIGA-N 32/250-0,75/4	0,75	IE3	6086552	C	3.864,-	785,-	785,-	785,-	12	
Atmos GIGA-N 32/250-1,1/4	1,1	IE3	6086551	C	3.915,-	785,-	785,-	785,-	12	
Atmos GIGA-N 32/250-1,5/4	1,5	IE3	6086550	C	4.118,-	785,-	785,-	785,-	12	
Atmos GIGA-N 32/250-2,2/4	2,2	IE3	6086549	C	4.209,-	785,-	785,-	785,-	12	
Atmos GIGA-N 32/250-3/4	3	IE3	6086600	C	4.323,-	785,-	785,-	785,-	12	
Atmos GIGA-N 40/125-0,25/4	0,25	IE3	6086305	C	3.543,-	487,-	487,-	487,-	12	
Atmos GIGA-N 40/125-0,37/4	0,37	IE3	6086306	C	3.607,-	487,-	487,-	487,-	12	
Atmos GIGA-N 40/125-0,55/4	0,55	IE3	6086307	C	3.633,-	487,-	487,-	487,-	12	
Atmos GIGA-N 40/125-0,75/4	0,75	IE3	6086308	C	3.646,-	487,-	487,-	487,-	12	
Atmos GIGA-N 40/160-0,37/4	0,37	IE3	6086543	C	3.736,-	487,-	487,-	487,-	12	
Atmos GIGA-N 40/160-0,55/4	0,55	IE3	6086542	C	3.775,-	487,-	487,-	487,-	12	
Atmos GIGA-N 40/160-0,75/4	0,75	IE3	6086541	C	3.788,-	487,-	487,-	487,-	12	
Atmos GIGA-N 40/160-1,1/4	1,1	IE3	6086540	C	3.825,-	487,-	487,-	487,-	12	
Atmos GIGA-N 40/200-0,75/4	0,75	IE3	6086531	C	3.850,-	578,-	578,-	578,-	12	
Atmos GIGA-N 40/200-1,1/4	1,1	IE3	6086530	C	3.902,-	578,-	578,-	578,-	12	
Atmos GIGA-N 40/200-1,5/4	1,5	IE3	6086529	C	3.952,-	578,-	578,-	578,-	12	
Atmos GIGA-N 40/200-2,2/4	2,2	IE3	6086528	C	3.940,-	578,-	578,-	578,-	12	
Atmos GIGA-N 40/250-1,1/4	1,1	IE3	6086520	C	4.080,-	623,-	623,-	623,-	12	
Atmos GIGA-N 40/250-1,5/4	1,5	IE3	6086519	C	4.144,-	623,-	623,-	623,-	12	
Atmos GIGA-N 40/250-2,2/4	2,2	IE3	6086518	C	4.261,-	623,-	623,-	623,-	12	
Atmos GIGA-N 40/250-3/4	3	IE3	6086517	C	4.362,-	623,-	623,-	623,-	12	
Atmos GIGA-N 40/315-2,2/4	2,2	IE3	6086510	C	5.195,-	1.214,-	1.214,-	1.214,-	13	
Atmos GIGA-N 40/315-3/4	3	IE3	6086509	C	5.309,-	1.214,-	1.214,-	1.214,-	13	
Atmos GIGA-N 40/315-4/4	4	IE3	6086508	C	5.462,-	1.214,-	1.214,-	1.214,-	13	
Atmos GIGA-N 40/315-5,5/4	5,5	IE3	6086507	C	5.820,-	1.214,-	1.214,-	1.214,-	13	
Atmos GIGA-N 40/315-7,5/4	7,5	IE3	6086506	C	6.127,-	1.214,-	1.214,-	1.214,-	13	
Atmos GIGA-N 50/125-0,37/4	0,37	IE3	6086314	C	3.775,-	514,-	514,-	514,-	12	
Atmos GIGA-N 50/125-0,55/4	0,55	IE3	6086315	C	3.788,-	514,-	514,-	514,-	12	
Atmos GIGA-N 50/125-0,75/4	0,75	IE3	6086316	C	3.811,-	514,-	514,-	514,-	12	
Atmos GIGA-N 50/125-1,1/4	1,1	IE3	6086317	C	3.850,-	514,-	514,-	514,-	12	

* Grupo cierre mecánico para ver en la página 313 el sobreprecio que le corresponde según el cierre especial que se elija

Grupo de producto: PG4

Wilo-Atmos GIGA-N (4-polos) con espaciador					Sobreprecio				
	Potencia motor	Clase IE	Ref.		Rodete de bronce (-L1)	Rodete INOX (L4)	Grupo GRD*		
	P_2 kW				EUR	EUR		EUR	
Atmos GIGA-N 50/160-0,55/4	0,55	IE3	6086322	C	3.811,-	571,-	D	571,-	12
Atmos GIGA-N 50/160-0,75/4	0,75	IE3	6086323	C	3.825,-	571,-	D	571,-	12
Atmos GIGA-N 50/160-1,1/4	1,1	IE3	6086324	C	3.876,-	571,-	D	571,-	12
Atmos GIGA-N 50/160-1,5/4	1,5	IE3	6086325	C	3.927,-	571,-	D	571,-	12
Atmos GIGA-N 50/200-1,1/4	1,1	IE3	6086497	C	3.940,-	553,-	D	553,-	12
Atmos GIGA-N 50/200-1,5/4	1,5	IE3	6086496	C	3.952,-	553,-	D	553,-	12
Atmos GIGA-N 50/200-2,2/4	2,2	IE3	6086495	C	4.068,-	553,-	D	553,-	12
Atmos GIGA-N 50/200-3/4	3	IE3	6086494	C	4.183,-	553,-	D	553,-	12
Atmos GIGA-N 50/250-1,5/4	1,5	IE3	6086487	C	4.452,-	646,-	D	646,-	12
Atmos GIGA-N 50/250-2,2/4	2,2	IE3	6086486	C	4.567,-	646,-	D	646,-	12
Atmos GIGA-N 50/250-3/4	3	IE3	6086485	C	4.682,-	646,-	D	646,-	12
Atmos GIGA-N 50/250-4/4	4	IE3	6086484	C	4.836,-	646,-	D	646,-	12
Atmos GIGA-N 50/250-5,5/4	5,5	IE3	6089481	C	4.968,-	1.312,-	D	1.312,-	12
Atmos GIGA-N 50/315-3/4	3	IE3	6086476	C	5.489,-	1.312,-	D	1.312,-	13
Atmos GIGA-N 50/315-4/4	4	IE3	6086475	C	5.654,-	1.312,-	D	1.312,-	13
Atmos GIGA-N 50/315-5,5/4	5,5	IE3	6086474	C	5.999,-	1.312,-	D	1.312,-	13
Atmos GIGA-N 50/315-7,5/4	7,5	IE3	6086473	C	6.306,-	1.312,-	D	1.312,-	13
Atmos GIGA-N 50/315-11/4	11	IE3	6086472	C	7.024,-	1.312,-	D	1.312,-	13
Atmos GIGA-N 65/125-0,55/4	0,55	IE3	6086333	C	3.850,-	481,-	D	481,-	12
Atmos GIGA-N 65/125-0,75/4	0,75	IE3	6086334	C	3.850,-	481,-	D	481,-	12
Atmos GIGA-N 65/125-1,1/4	1,1	IE3	6086335	C	3.889,-	481,-	D	481,-	12
Atmos GIGA-N 65/160-0,75/4	0,75	IE3	6086343	C	3.876,-	535,-	D	535,-	12
Atmos GIGA-N 65/160-1,1/4	1,1	IE3	6086344	C	3.889,-	535,-	D	535,-	12
Atmos GIGA-N 65/160-1,5/4	1,5	IE3	6086345	C	3.902,-	535,-	D	535,-	12
Atmos GIGA-N 65/160-2,2/4	2,2	IE3	6086349	C	4.017,-	535,-	D	535,-	12
Atmos GIGA-N 65/200-1,5/4	1,5	IE3	6086353	C	4.531,-	601,-	D	601,-	12
Atmos GIGA-N 65/200-2,2/4	2,2	IE3	6086357	C	4.632,-	601,-	D	601,-	12
Atmos GIGA-N 65/200-3/4	3	IE3	6086359	C	4.746,-	601,-	D	601,-	12
Atmos GIGA-N 65/200-4/4	4	IE3	6086362	C	4.899,-	601,-	D	601,-	12
Atmos GIGA-N 65/250-2,2/4	2,2	IE3	6086464	C	5.016,-	907,-	D	907,-	13
Atmos GIGA-N 65/250-3/4	3	IE3	6086463	C	5.129,-	907,-	D	907,-	13
Atmos GIGA-N 65/250-4/4	4	IE3	6086462	C	5.283,-	907,-	D	907,-	13
Atmos GIGA-N 65/250-5,5/4	5,5	IE3	6086461	C	5.642,-	907,-	D	907,-	13
Atmos GIGA-N 65/250-7,5/4	7,5	IE3	6086460	C	5.949,-	907,-	D	907,-	13
Atmos GIGA-N 65/315-4/4	4	IE3	6086452	C	6.127,-	1.325,-	D	1.325,-	13
Atmos GIGA-N 65/315-5,5/4	5,5	IE3	6086451	C	6.474,-	1.325,-	D	1.325,-	13
Atmos GIGA-N 65/315-7,5/4	7,5	IE3	6086450	C	6.780,-	1.325,-	D	1.325,-	13
Atmos GIGA-N 65/315-11/4	11	IE3	6086449	C	7.497,-	1.325,-	D	1.325,-	13
Atmos GIGA-N 65/315-15/4	15	IE3	6086448	C	7.894,-	1.325,-	D	1.325,-	13
Atmos GIGA-N 80/160-1,1/4	1,1	IE3	6086363	C	4.531,-	598,-	D	598,-	12
Atmos GIGA-N 80/160-1,5/4	1,5	IE3	6086364	C	4.591,-	598,-	D	598,-	12
Atmos GIGA-N 80/160-2,2/4	2,2	IE3	6086368	C	4.708,-	598,-	D	598,-	12
Atmos GIGA-N 80/160-3/4	3	IE3	6086370	C	4.810,-	598,-	D	598,-	12
Atmos GIGA-N 80/200-2,2/4	2,2	IE3	6086374	C	5.040,-	824,-	D	824,-	13

* Grupo cierre mecánico para ver en la página 313 el sobreprecio que le corresponde según el cierre especial que se elija

Grupo de producto: PG4

Wilo-Atmos GIGA-N (4-polos) con espaciador					Sobreprecio				
	Potencia motor	Clase IE	Ref.		Rodete de bronce (-L1)	Rodete INOX (L4)	Grupo GRD*		
	P_2 kW								
					EUR	EUR	EUR		
Atmos GIGA-N 80/200-3/4	3	IE3	6086376	C	5.144,-	824,-	824,-	13	
Atmos GIGA-N 80/200-4/4	4	IE3	6086379	C	5.309,-	824,-	824,-	13	
Atmos GIGA-N 80/200-5,5/4	5,5	IE3	6086381	C	5.654,-	824,-	824,-	13	
Atmos GIGA-N 80/200-7,5/4	7,5	IE3	6086383	C	5.962,-	824,-	824,-	13	
Atmos GIGA-N 80/250-3/4	3	IE3	6086440	C	5.962,-	1.007,-	1.007,-	13	
Atmos GIGA-N 80/250-4/4	4	IE3	6086439	C	6.127,-	1.007,-	1.007,-	13	
Atmos GIGA-N 80/250-5,5/4	5,5	IE3	6086438	C	6.474,-	1.007,-	1.007,-	13	
Atmos GIGA-N 80/250-7,5/4	7,5	IE3	6086437	C	6.780,-	1.007,-	1.007,-	13	
Atmos GIGA-N 80/250-11/4	11	IE3	6086436	C	7.497,-	1.007,-	1.007,-	13	
Atmos GIGA-N 80/315-7,5/4	7,5	IE3	6086403	C	7.253,-	1.429,-	1.429,-	13	
Atmos GIGA-N 80/315-11/4	11	IE3	6086402	C	7.970,-	1.429,-	1.429,-	13	
Atmos GIGA-N 80/315-15/4	15	IE3	6086401	C	8.368,-	1.429,-	1.429,-	13	
Atmos GIGA-N 80/315-18,5/4	18,5	IE3	6086400	C	9.415,-	1.429,-	1.429,-	13	
Atmos GIGA-N 80/315-22/4	22	IE3	6086399	C	9.505,-	1.429,-	1.429,-	13	
Atmos GIGA-N 80/400-18,5/4	18,5	IE3	6086434	C	12.127,-	1.832,-	1.832,-	14	
Atmos GIGA-N 80/400-22/4	22	IE3	6086433	C	12.217,-	1.832,-	1.832,-	14	
Atmos GIGA-N 80/400-30/4	30	IE3	6086432	C	12.844,-	1.832,-	1.832,-	14	
Atmos GIGA-N 80/400-37/4	37	IE3	6086431	C	14.814,-	1.832,-	1.832,-	14	
Atmos GIGA-N 80/400-45/4	45	IE3	6086430	C	15.377,-	1.832,-	1.832,-	14	
Atmos GIGA-N 100/160-2,2/4	2,2	IE3	6086206	C	4.951,-	780,-	780,-	13	
Atmos GIGA-N 100/160-3/4	3	IE3	6086208	C	4.951,-	780,-	780,-	13	
Atmos GIGA-N 100/160-4/4	4	IE3	6086211	C	5.219,-	780,-	780,-	13	
Atmos GIGA-N 100/200-3/4	3	IE3	6086215	C	5.756,-	909,-	909,-	13	
Atmos GIGA-N 100/200-4/4	4	IE3	6086218	C	5.911,-	909,-	909,-	13	
Atmos GIGA-N 100/200-5,5/4	5,5	IE3	6086220	C	6.255,-	909,-	909,-	13	
Atmos GIGA-N 100/200-7,5/4	7,5	IE3	6086222	C	6.575,-	909,-	909,-	13	
Atmos GIGA-N 100/250-5,5/4	5,5	IE3	6086226	C	6.718,-	1.101,-	1.101,-	13	
Atmos GIGA-N 100/250-7,5/4	7,5	IE3	6086228	C	7.037,-	1.101,-	1.101,-	13	
Atmos GIGA-N 100/250-11/4	11	IE3	6086224	C	7.739,-	1.101,-	1.101,-	14	
Atmos GIGA-N 100/250-15/4	15	IE3	6086225	C	8.137,-	1.101,-	1.101,-	13	
Atmos GIGA-N 100/315-11/4	11	IE3	6086422	C	8.724,-	1.517,-	1.517,-	14	
Atmos GIGA-N 100/315-15/4	15	IE3	6086421	C	9.134,-	1.517,-	1.517,-	13	
Atmos GIGA-N 100/315-18,5/4	18,5	IE3	6086420	C	10.170,-	1.517,-	1.517,-	13	
Atmos GIGA-N 100/315-22/4	22	IE3	6086419	C	10.261,-	1.517,-	1.517,-	13	
Atmos GIGA-N 100/315-30/4	30	IE3	6086418	C	10.886,-	1.517,-	1.517,-	13	
Atmos GIGA-N 100/400-22/4	22	IE3	6086428	C	12.907,-	2.121,-	2.121,-	13	
Atmos GIGA-N 100/400-30/4	30	IE3	6086427	C	13.522,-	2.121,-	2.121,-	14	
Atmos GIGA-N 100/400-37/4	37	IE3	6086426	C	15.504,-	2.121,-	2.121,-	14	
Atmos GIGA-N 100/400-45/4	45	IE3	6086425	C	16.067,-	2.121,-	2.121,-	14	
Atmos GIGA-N 100/400-55/4	55	IE3	6086424	C	18.319,-	2.121,-	2.121,-	14	
Atmos GIGA-N 125/200-5,5/4	5,5	IE3	6086238	C	6.627,-	904,-	904,-	13	
Atmos GIGA-N 125/200-7,5/4	7,5	IE3	6086240	C	6.947,-	904,-	904,-	13	
Atmos GIGA-N 125/200-11/4	11	IE3	6086234	C	7.649,-	904,-	904,-	14	
Atmos GIGA-N 125/200-15/4	15	IE3	6086236	C	8.058,-	904,-	904,-	13	

* Grupo cierre mecánico para ver en la página 313 el sobreprecio que le corresponde según el cierre especial que se elija

Grupo de producto: PG4

Wilo-Atmos GIGA-N (4-polos) con espaciador					Sobreprecio				
	Potencia motor	Clase IE	Ref.			Rodete de bronce (-L1)	Rodete INOX (L4)	Grupo GRD*	
	P_2 kW				EUR	EUR	EUR		
Atmos GIGA-N 125/250-7,5/4	7,5	IE3	6086251	C	7.626,-	1.136,-	1.136,-	13	
Atmos GIGA-N 125/250-11/4	11	IE3	6086243	C	8.328,-	1.136,-	1.136,-	14	
Atmos GIGA-N 125/250-15/4	15	IE3	6086246	C	8.738,-	1.136,-	1.136,-	14	
Atmos GIGA-N 125/250-18,5/4	18,5	IE3	6086248	C	9.787,-	1.136,-	1.136,-	14	
Atmos GIGA-N 125/250-22/4	22	IE3	6086249	C	9.863,-	1.136,-	1.136,-	13	
Atmos GIGA-N 125/315-15/4	15	IE3	6086255	C	11.309,-	1.812,-	1.812,-	13	
Atmos GIGA-N 125/315-18,5/4	18,5	IE3	6086256	C	12.358,-	1.812,-	1.812,-	14	
Atmos GIGA-N 125/315-22/4	22	IE3	6086257	C	12.434,-	1.812,-	1.812,-	14	
Atmos GIGA-N 125/315-30/4	30	IE3	6086258	C	13.063,-	1.812,-	1.812,-	14	
Atmos GIGA-N 125/315-37/4	37	IE3	6086259	C	15.045,-	1.812,-	1.812,-	14	
Atmos GIGA-N 125/315-45/4	45	IE3	6086260	C	15.594,-	1.812,-	1.812,-	14	
Atmos GIGA-N 125/400-30/4	30	IE3	6086261	C	15.159,-	2.179,-	2.179,-	14	
Atmos GIGA-N 125/400-37/4	37	IE3	6086262	C	17.142,-	2.179,-	2.179,-	14	
Atmos GIGA-N 125/400-45/4	45	IE3	6086263	C	17.706,-	2.179,-	2.179,-	14	
Atmos GIGA-N 125/400-55/4	55	IE3	6086264	C	19.956,-	2.179,-	2.179,-	14	
Atmos GIGA-N 125/400-75/4	75	IE3	6086265	C	21.581,-	2.179,-	2.179,-	14	
Atmos GIGA-N 125/400-90/4	90	IE3	6086266	C	25.100,-	2.179,-	2.179,-	14	
Atmos GIGA-N 150/200-7,5/4	7,5	IE3	6086270	C	9.109,-	1.175,-	1.175,-	13	
Atmos GIGA-N 150/200-11/4	11	IE3	6086267	C	9.825,-	1.175,-	1.175,-	14	
Atmos GIGA-N 150/200-15/4	15	IE3	6086269	C	10.222,-	1.175,-	1.175,-	13	
Atmos GIGA-N 150/250-11/4	11	IE3	6086273	C	10.669,-	1.558,-	1.558,-	13	
Atmos GIGA-N 150/250-15/4	15	IE3	6086276	C	11.079,-	1.558,-	1.558,-	14	
Atmos GIGA-N 150/250-18,5/4	18,5	IE3	6086278	C	12.115,-	1.558,-	1.558,-	14	
Atmos GIGA-N 150/250-22/4	22	IE3	6086280	C	12.206,-	1.558,-	1.558,-	14	
Atmos GIGA-N 150/250-30/4	30	IE3	6086281	C	12.831,-	1.558,-	1.558,-	14	
Atmos GIGA-N 150/315-18,5/4	18,5	IE3	6086283	C	14.009,-	1.855,-	1.855,-	14	
Atmos GIGA-N 150/315-22/4	22	IE3	6086284	C	14.099,-	1.855,-	1.855,-	14	
Atmos GIGA-N 150/315-30/4	30	IE3	6086285	C	14.712,-	1.855,-	1.855,-	14	
Atmos GIGA-N 150/315-37/4	37	IE3	6086286	C	16.695,-	1.855,-	1.855,-	14	
Atmos GIGA-N 150/315-45/4	45	IE3	6086287	C	17.258,-	1.855,-	1.855,-	14	
Atmos GIGA-N 150/315-55/4	55	IE3	6086288	C	19.510,-	1.855,-	1.855,-	14	
Atmos GIGA-N 150/400-45/4	45	IE3	6086411	C	20.199,-	2.442,-	2.442,-	14	
Atmos GIGA-N 150/400-55/4	55	IE3	6086410	C	22.451,-	2.442,-	2.442,-	14	
Atmos GIGA-N 150/400-75/4	75	IE3	6086409	C	24.075,-	2.442,-	2.442,-	14	
Atmos GIGA-N 150/400-90/4	90	IE3	6086408	C	27.608,-	2.442,-	2.442,-	14	
Atmos GIGA-N 150/400-110/4	110	IE3	6086407	C	31.879,-	2.442,-	2.442,-	14	

* Grupo cierre mecánico para ver en la página 313 el sobreprecio que le corresponde según el cierre especial que se elija

Grupo de producto: PG4

Wilo-Atmos GIGA-N (4-polos) sin espaciador					Sobreprecio					
	Potencia motor	Clase IE	Ref.			Rodete de bronce (-L1)		Rodete INOX (L4)	Grupo GRD*	
	P_2 kW									
Atmos GIGA-N 32/125-0,25/4-P5	0,25	IE3	6086697	C	3.237,-	D	487,-	D	487,-	12
Atmos GIGA-N 32/125-0,37/4-P5	0,37	IE3	6086698	C	3.352,-	D	487,-	D	487,-	12
Atmos GIGA-N 32/125-0,55/4-P5	0,55	IE3	6086699	C	3.325,-	D	487,-	D	487,-	12
Atmos GIGA-N 32/160-0,25/4-P5	0,25	IE3	6086982	C	3.376,-	D	500,-	D	500,-	12
Atmos GIGA-N 32/160-0,37/4-P5	0,37	IE3	6086981	C	3.494,-	D	500,-	D	500,-	12
Atmos GIGA-N 32/160-0,55/4-P5	0,55	IE3	6086980	C	3.467,-	D	500,-	D	500,-	12
Atmos GIGA-N 32/160.1-0,25/4-P5	0,25	IE3	6087001	C	3.325,-	D	487,-	D	487,-	12
Atmos GIGA-N 32/160.1-0,37/4-P5	0,37	IE3	6087000	C	3.429,-	D	487,-	D	487,-	12
Atmos GIGA-N 32/160.1-0,55/4-P5	0,55	IE3	6086999	C	3.403,-	D	487,-	D	487,-	12
Atmos GIGA-N 32/200-0,37/4-P5	0,37	IE3	6086973	C	3.505,-	D	548,-	D	548,-	12
Atmos GIGA-N 32/200-0,55/4-P5	0,55	IE3	6086972	C	3.479,-	D	548,-	D	548,-	12
Atmos GIGA-N 32/200-0,75/4-P5	0,75	IE3	6086971	C	3.365,-	D	548,-	D	548,-	12
Atmos GIGA-N 32/200-1,1/4-P5	1,1	IE3	6086970	C	3.415,-	D	548,-	D	548,-	12
Atmos GIGA-N 32/250-0,55/4-P5	0,55	IE3	6086961	C	3.697,-	D	785,-	D	785,-	12
Atmos GIGA-N 32/250-0,75/4-P5	0,75	IE3	6086960	C	3.710,-	D	785,-	D	785,-	12
Atmos GIGA-N 32/250-1,1/4-P5	1,1	IE3	6086959	C	3.761,-	D	785,-	D	785,-	12
Atmos GIGA-N 32/250-1,5/4-P5	1,5	IE3	6086958	C	3.952,-	D	785,-	D	785,-	12
Atmos GIGA-N 32/250-2,2/4-P5	2,2	IE3	6086957	C	4.042,-	D	785,-	D	785,-	12
Atmos GIGA-N 32/250-3/4-P5	3	IE3	6086601	C	4.144,-	D	785,-	D	785,-	12
Atmos GIGA-N 40/125-0,25/4-P5	0,25	IE3	6086713	C	3.403,-	D	487,-	D	487,-	12
Atmos GIGA-N 40/125-0,37/4-P5	0,37	IE3	6086714	C	3.467,-	D	487,-	D	487,-	12
Atmos GIGA-N 40/125-0,55/4-P5	0,55	IE3	6086715	C	3.494,-	D	487,-	D	487,-	12
Atmos GIGA-N 40/125-0,75/4-P5	0,75	IE3	6086716	C	3.505,-	D	487,-	D	487,-	12
Atmos GIGA-N 40/160-0,37/4-P5	0,37	IE3	6086951	C	3.581,-	D	487,-	D	487,-	12
Atmos GIGA-N 40/160-0,55/4-P5	0,55	IE3	6086950	C	3.621,-	D	487,-	D	487,-	12
Atmos GIGA-N 40/160-0,75/4-P5	0,75	IE3	6086949	C	3.633,-	D	487,-	D	487,-	12
Atmos GIGA-N 40/160-1,1/4-P5	1,1	IE3	6086948	C	3.671,-	D	487,-	D	487,-	12
Atmos GIGA-N 40/200-0,75/4-P5	0,75	IE3	6086939	C	3.697,-	D	578,-	D	578,-	12
Atmos GIGA-N 40/200-1,1/4-P5	1,1	IE3	6086938	C	3.748,-	D	578,-	D	578,-	12
Atmos GIGA-N 40/200-1,5/4-P5	1,5	IE3	6086937	C	3.799,-	D	578,-	D	578,-	12
Atmos GIGA-N 40/200-2,2/4-P5	2,2	IE3	6086936	C	3.788,-	D	578,-	D	578,-	12
Atmos GIGA-N 40/250-1,1/4-P5	1,1	IE3	6086928	C	3.915,-	D	623,-	D	623,-	12
Atmos GIGA-N 40/250-1,5/4-P5	1,5	IE3	6086927	C	3.979,-	D	623,-	D	623,-	12
Atmos GIGA-N 40/250-2,2/4-P5	2,2	IE3	6086926	C	4.094,-	D	623,-	D	623,-	12
Atmos GIGA-N 40/250-3/4-P5	3	IE3	6086925	C	4.183,-	D	623,-	D	623,-	12
Atmos GIGA-N 40/315-2,2/4-P5	2,2	IE3	6086918	C	4.989,-	D	1.214,-	D	1.214,-	13
Atmos GIGA-N 40/315-3/4-P5	3	IE3	6086917	C	5.090,-	D	1.214,-	D	1.214,-	13
Atmos GIGA-N 40/315-4/4-P5	4	IE3	6086916	C	5.246,-	D	1.214,-	D	1.214,-	13
Atmos GIGA-N 40/315-5,5/4-P5	5,5	IE3	6086915	C	5.590,-	D	1.214,-	D	1.214,-	13
Atmos GIGA-N 40/315-7,5/4-P5	7,5	IE3	6086914	C	5.884,-	D	1.214,-	D	1.214,-	13
Atmos GIGA-N 50/125-0,37/4-P5	0,37	IE3	6086722	C	3.621,-	D	514,-	D	514,-	12
Atmos GIGA-N 50/125-0,55/4-P5	0,55	IE3	6086723	C	3.633,-	D	514,-	D	514,-	12
Atmos GIGA-N 50/125-0,75/4-P5	0,75	IE3	6086724	C	3.659,-	D	514,-	D	514,-	12
Atmos GIGA-N 50/125-1,1/4-P5	1,1	IE3	6086725	C	3.697,-	D	514,-	D	514,-	12

* Grupo cierre mecánico para ver en la página 313 el sobreprecio que le corresponde según el cierre especial que se elija



Wilo-Atmos GIGA-N (4-polos) sin espaciador	Potencia motor	Clase IE	Ref.	Sobreprecio						
						Rodete de bronce (-L1)	Rodete INOX (L4)	Grupo GRD*		
	P_2 kW									
Atmos GIGA-N 50/160-0,55/4-P5	0,55	IE3	6086730	C	3.659,-	D	571,-	D	571,-	12
Atmos GIGA-N 50/160-0,75/4-P5	0,75	IE3	6086731	C	3.671,-	D	571,-	D	571,-	12
Atmos GIGA-N 50/160-1,1/4-P5	1,1	IE3	6086732	C	3.724,-	D	571,-	D	571,-	12
Atmos GIGA-N 50/160-1,5/4-P5	1,5	IE3	6086733	C	3.775,-	D	571,-	D	571,-	12
Atmos GIGA-N 50/200-1,1/4-P5	1,1	IE3	6086905	C	3.788,-	D	553,-	D	553,-	12
Atmos GIGA-N 50/200-1,5/4-P5	1,5	IE3	6086904	C	3.799,-	D	553,-	D	553,-	12
Atmos GIGA-N 50/200-2,2/4-P5	2,2	IE3	6086903	C	3.902,-	D	553,-	D	553,-	12
Atmos GIGA-N 50/200-3/4-P5	3	IE3	6086902	C	4.017,-	D	553,-	D	553,-	12
Atmos GIGA-N 50/250-1,5/4-P5	1,5	IE3	6086895	C	4.272,-	D	646,-	D	646,-	12
Atmos GIGA-N 50/250-2,2/4-P5	2,2	IE3	6086894	C	4.388,-	D	646,-	D	646,-	12
Atmos GIGA-N 50/250-3/4-P5	3	IE3	6086893	C	4.490,-	D	646,-	D	646,-	12
Atmos GIGA-N 50/250-4/4-P5	4	IE3	6086892	C	4.644,-	D	646,-	D	646,-	12
Atmos GIGA-N 50/250-5,5/4-P5	5,5	IE3	6086482	C	10.606,-	D	1.312,-	D	1.312,-	12
Atmos GIGA-N 50/315-3/4-P5	3	IE3	6086884	C	5.270,-	D	1.312,-	D	1.312,-	13
Atmos GIGA-N 50/315-4/4-P5	4	IE3	6086883	C	5.424,-	D	1.312,-	D	1.312,-	13
Atmos GIGA-N 50/315-5,5/4-P5	5,5	IE3	6086882	C	5.756,-	D	1.312,-	D	1.312,-	13
Atmos GIGA-N 50/315-7,5/4-P5	7,5	IE3	6086881	C	6.052,-	D	1.312,-	D	1.312,-	13
Atmos GIGA-N 50/315-11/4-P5	11	IE3	6086880	C	6.741,-	D	1.312,-	D	1.312,-	13
Atmos GIGA-N 65/125-0,55/4-P5	0,55	IE3	6086741	C	3.697,-	D	481,-	D	481,-	12
Atmos GIGA-N 65/125-0,75/4-P5	0,75	IE3	6086742	C	3.697,-	D	481,-	D	481,-	12
Atmos GIGA-N 65/125-1,1/4-P5	1,1	IE3	6086743	C	3.736,-	D	481,-	D	481,-	12
Atmos GIGA-N 65/160-0,75/4-P5	0,75	IE3	6086751	C	3.724,-	D	535,-	D	535,-	12
Atmos GIGA-N 65/160-1,1/4-P5	1,1	IE3	6086752	C	3.736,-	D	535,-	D	535,-	12
Atmos GIGA-N 65/160-1,5/4-P5	1,5	IE3	6086753	C	3.748,-	D	535,-	D	535,-	12
Atmos GIGA-N 65/160-2,2/4-P5	2,2	IE3	6086757	C	3.850,-	D	535,-	D	535,-	12
Atmos GIGA-N 65/200-1,5/4-P5	1,5	IE3	6086761	C	4.350,-	D	601,-	D	601,-	12
Atmos GIGA-N 65/200-2,2/4-P5	2,2	IE3	6086765	C	4.452,-	D	601,-	D	601,-	12
Atmos GIGA-N 65/200-3/4-P5	3	IE3	6086767	C	4.553,-	D	601,-	D	601,-	12
Atmos GIGA-N 65/200-4/4-P5	4	IE3	6086770	C	4.708,-	D	601,-	D	601,-	12
Atmos GIGA-N 65/250-2,2/4-P5	2,2	IE3	6086872	C	4.810,-	D	907,-	D	907,-	13
Atmos GIGA-N 65/250-3/4-P5	3	IE3	6086871	C	4.925,-	D	907,-	D	907,-	13
Atmos GIGA-N 65/250-4/4-P5	4	IE3	6086870	C	5.067,-	D	907,-	D	907,-	13
Atmos GIGA-N 65/250-5,5/4-P5	5,5	IE3	6086869	C	5.411,-	D	907,-	D	907,-	13
Atmos GIGA-N 65/250-7,5/4-P5	7,5	IE3	6086868	C	5.705,-	D	907,-	D	907,-	13
Atmos GIGA-N 65/315-4/4-P5	4	IE3	6086860	C	5.884,-	D	1.325,-	D	1.325,-	13
Atmos GIGA-N 65/315-5,5/4-P5	5,5	IE3	6086859	C	6.218,-	D	1.325,-	D	1.325,-	13
Atmos GIGA-N 65/315-7,5/4-P5	7,5	IE3	6086858	C	6.510,-	D	1.325,-	D	1.325,-	13
Atmos GIGA-N 65/315-11/4-P5	11	IE3	6086857	C	7.203,-	D	1.325,-	D	1.325,-	13
Atmos GIGA-N 65/315-15/4-P5	15	IE3	6086856	C	7.574,-	D	1.325,-	D	1.325,-	13
Atmos GIGA-N 80/160-1,1/4-P5	1,1	IE3	6086771	C	4.350,-	D	598,-	D	598,-	12
Atmos GIGA-N 80/160-1,5/4-P5	1,5	IE3	6086772	C	4.413,-	D	598,-	D	598,-	12
Atmos GIGA-N 80/160-2,2/4-P5	2,2	IE3	6086776	C	4.515,-	D	598,-	D	598,-	12
Atmos GIGA-N 80/160-3/4-P5	3	IE3	6086778	C	4.617,-	D	598,-	D	598,-	12
Atmos GIGA-N 80/200-2,2/4-P5	2,2	IE3	6086782	C	4.836,-	D	824,-	D	824,-	13

* Grupo cierre mecánico para ver en la página 313 el sobreprecio que le corresponde según el cierre especial que se elija

Grupo de producto: PG4

Wilo-Atmos GIGA-N (4-polos) sin espaciador				Sobreprecio						
	Potencia motor	Clase IE	Ref.			Rodete de bronce (-L1)		Rodete INOX (L4)	Grupo GRD*	
	P_2 kW									
Atmos GIGA-N 80/200-3/4-P5	3	IE3	6086784	C	4.938,-	D	824,-	D	824,-	13
Atmos GIGA-N 80/200-4/4-P5	4	IE3	6086787	C	5.090,-	D	824,-	D	824,-	13
Atmos GIGA-N 80/200-5,5/4-P5	5,5	IE3	6086789	C	5.424,-	D	824,-	D	824,-	13
Atmos GIGA-N 80/200-7,5/4-P5	7,5	IE3	6086791	C	5.719,-	D	824,-	D	824,-	13
Atmos GIGA-N 80/250-3/4-P5	3	IE3	6086848	C	5.719,-	D	1.007,-	D	1.007,-	13
Atmos GIGA-N 80/250-4/4-P5	4	IE3	6086847	C	5.884,-	D	1.007,-	D	1.007,-	13
Atmos GIGA-N 80/250-5,5/4-P5	5,5	IE3	6086846	C	6.218,-	D	1.007,-	D	1.007,-	13
Atmos GIGA-N 80/250-7,5/4-P5	7,5	IE3	6086845	C	6.510,-	D	1.007,-	D	1.007,-	13
Atmos GIGA-N 80/250-11/4-P5	11	IE3	6086844	C	7.203,-	D	1.007,-	D	1.007,-	13
Atmos GIGA-N 80/315-7,5/4-P5	7,5	IE3	6086811	C	6.961,-	D	1.429,-	D	1.429,-	13
Atmos GIGA-N 80/315-11/4-P5	11	IE3	6086810	C	7.649,-	D	1.429,-	D	1.429,-	13
Atmos GIGA-N 80/315-15/4-P5	15	IE3	6086809	C	8.035,-	D	1.429,-	D	1.429,-	13
Atmos GIGA-N 80/315-18,5/4-P5	18,5	IE3	6086808	C	9.046,-	D	1.429,-	D	1.429,-	13
Atmos GIGA-N 80/315-22/4-P5	22	IE3	6086807	C	9.122,-	D	1.429,-	D	1.429,-	13
Atmos GIGA-N 80/400-18,5/4-P5	18,5	IE3	6086842	C	11.642,-	D	1.832,-	D	1.832,-	14
Atmos GIGA-N 80/400-22/4-P5	22	IE3	6086841	C	11.733,-	D	1.832,-	D	1.832,-	14
Atmos GIGA-N 80/400-30/4-P5	30	IE3	6086840	C	12.331,-	D	1.832,-	D	1.832,-	14
Atmos GIGA-N 80/400-37/4-P5	37	IE3	6086839	C	14.226,-	D	1.832,-	D	1.832,-	14
Atmos GIGA-N 80/400-45/4-P5	45	IE3	6086838	C	14.765,-	D	1.832,-	D	1.832,-	14
Atmos GIGA-N 100/160-2,2/4-P5	2,2	IE3	6086614	C	4.758,-	D	780,-	D	780,-	13
Atmos GIGA-N 100/160-3/4-P5	3	IE3	6086616	C	4.861,-	D	780,-	D	780,-	13
Atmos GIGA-N 100/160-4/4-P5	4	IE3	6086619	C	5.016,-	D	780,-	D	780,-	13
Atmos GIGA-N 100/200-3/4-P5	3	IE3	6086623	C	5.526,-	D	909,-	D	909,-	13
Atmos GIGA-N 100/200-4/4-P5	4	IE3	6086626	C	5.681,-	D	909,-	D	909,-	13
Atmos GIGA-N 100/200-5,5/4-P5	5,5	IE3	6086628	C	5.999,-	D	909,-	D	909,-	13
Atmos GIGA-N 100/200-7,5/4-P5	7,5	IE3	6086630	C	6.306,-	D	909,-	D	909,-	13
Atmos GIGA-N 100/250-5,5/4-P5	5,5	IE3	6086634	C	6.448,-	D	1.101,-	D	1.101,-	13
Atmos GIGA-N 100/250-7,5/4-P5	7,5	IE3	6086636	C	6.755,-	D	1.101,-	D	1.101,-	13
Atmos GIGA-N 100/250-11/4-P5	11	IE3	6086632	C	7.433,-	D	1.101,-	D	1.101,-	13
Atmos GIGA-N 100/250-15/4-P5	15	IE3	6086633	C	7.817,-	D	1.101,-	D	1.101,-	13
Atmos GIGA-N 100/315-11/4-P5	11	IE3	6086830	C	8.379,-	D	1.517,-	D	1.517,-	13
Atmos GIGA-N 100/315-15/4-P5	15	IE3	6086829	C	8.763,-	D	1.517,-	D	1.517,-	13
Atmos GIGA-N 100/315-18,5/4-P5	18,5	IE3	6086828	C	9.761,-	D	1.517,-	D	1.517,-	13
Atmos GIGA-N 100/315-22/4-P5	22	IE3	6086827	C	9.851,-	D	1.517,-	D	1.517,-	13
Atmos GIGA-N 100/315-30/4-P5	30	IE3	6086826	C	10.452,-	D	1.517,-	D	1.517,-	13
Atmos GIGA-N 100/400-22/4-P5	22	IE3	6086836	C	12.396,-	D	2.121,-	D	2.121,-	14
Atmos GIGA-N 100/400-30/4-P5	30	IE3	6086835	C	12.985,-	D	2.121,-	D	2.121,-	14
Atmos GIGA-N 100/400-37/4-P5	37	IE3	6086834	C	14.890,-	D	2.121,-	D	2.121,-	14
Atmos GIGA-N 100/400-45/4-P5	45	IE3	6086833	C	15.429,-	D	2.121,-	D	2.121,-	14
Atmos GIGA-N 100/400-55/4-P5	55	IE3	6086832	C	17.590,-	D	2.121,-	D	2.121,-	14
Atmos GIGA-N 125/200-5,5/4-P5	5,5	IE3	6086646	C	6.357,-	D	904,-	D	904,-	13
Atmos GIGA-N 125/200-7,5/4-P5	7,5	IE3	6086648	C	6.666,-	D	904,-	D	904,-	13
Atmos GIGA-N 125/200-11/4-P5	11	IE3	6086642	C	7.343,-	D	904,-	D	904,-	13
Atmos GIGA-N 125/200-15/4-P5	15	IE3	6086644	C	7.739,-	D	904,-	D	904,-	13

* Grupo cierre mecánico para ver en la página 313 el sobreprecio que le corresponde según el cierre especial que se elija

Wilo-Atmos GIGA-N (4-polos) sin espaciador					Sobreprecio					
	Potencia motor	Clase IE	Ref.			Rodete de bronce (-L1)		Rodete INOX (L4)	Grupo GRD*	
	P_2 kW									
Atmos GIGA-N 125/250-7,5/4-P5	7,5	IE3	6086659	C	7.317,-	D	1.136,-	D	1.136,-	13
Atmos GIGA-N 125/250-11/4-P5	11	IE3	6086651	C	7.996,-	D	1.136,-	D	1.136,-	13
Atmos GIGA-N 125/250-15/4-P5	15	IE3	6086654	C	8.392,-	D	1.136,-	D	1.136,-	13
Atmos GIGA-N 125/250-18,5/4-P5	18,5	IE3	6086656	C	9.390,-	D	1.136,-	D	1.136,-	13
Atmos GIGA-N 125/250-22/4-P5	22	IE3	6086657	C	9.466,-	D	1.136,-	D	1.136,-	13
Atmos GIGA-N 125/315-15/4-P5	15	IE3	6086663	C	10.862,-	D	1.812,-	D	1.812,-	14
Atmos GIGA-N 125/315-18,5/4-P5	18,5	IE3	6086664	C	11.858,-	D	1.812,-	D	1.812,-	14
Atmos GIGA-N 125/315-22/4-P5	22	IE3	6086665	C	11.936,-	D	1.812,-	D	1.812,-	14
Atmos GIGA-N 125/315-30/4-P5	30	IE3	6086666	C	12.537,-	D	1.812,-	D	1.812,-	14
Atmos GIGA-N 125/315-37/4-P5	37	IE3	6086667	C	14.444,-	D	1.812,-	D	1.812,-	14
Atmos GIGA-N 125/315-45/4-P5	45	IE3	6086668	C	14.968,-	D	1.812,-	D	1.812,-	14
Atmos GIGA-N 125/400-30/4-P5	30	IE3	6086669	C	14.558,-	D	2.179,-	D	2.179,-	14
Atmos GIGA-N 125/400-37/4-P5	37	IE3	6086670	C	16.452,-	D	2.179,-	D	2.179,-	14
Atmos GIGA-N 125/400-45/4-P5	45	IE3	6086671	C	17.002,-	D	2.179,-	D	2.179,-	14
Atmos GIGA-N 125/400-55/4-P5	55	IE3	6086672	C	19.162,-	D	2.179,-	D	2.179,-	14
Atmos GIGA-N 125/400-75/4-P5	75	IE3	6086673	C	20.725,-	D	2.179,-	D	2.179,-	14
Atmos GIGA-N 125/400-90/4-P5	90	IE3	6086674	C	24.102,-	D	2.179,-	D	2.179,-	14
Atmos GIGA-N 150/200-7,5/4-P5	7,5	IE3	6086678	C	8.750,-	D	1.175,-	D	1.175,-	13
Atmos GIGA-N 150/200-11/4-P5	11	IE3	6086675	C	9.428,-	D	1.175,-	D	1.175,-	13
Atmos GIGA-N 150/200-15/4-P5	15	IE3	6086677	C	9.813,-	D	1.175,-	D	1.175,-	13
Atmos GIGA-N 150/250-11/4-P5	11	IE3	6086681	C	10.247,-	D	1.558,-	D	1.558,-	14
Atmos GIGA-N 150/250-15/4-P5	15	IE3	6086684	C	10.630,-	D	1.558,-	D	1.558,-	14
Atmos GIGA-N 150/250-18,5/4-P5	18,5	IE3	6086686	C	11.627,-	D	1.558,-	D	1.558,-	14
Atmos GIGA-N 150/250-22/4-P5	22	IE3	6086688	C	11.717,-	D	1.558,-	D	1.558,-	14
Atmos GIGA-N 150/250-30/4-P5	30	IE3	6086689	C	12.320,-	D	1.558,-	D	1.558,-	14
Atmos GIGA-N 150/315-18,5/4-P5	18,5	IE3	6086691	C	13.445,-	D	1.855,-	D	1.855,-	14
Atmos GIGA-N 150/315-22/4-P5	22	IE3	6086692	C	13.536,-	D	1.855,-	D	1.855,-	14
Atmos GIGA-N 150/315-30/4-P5	30	IE3	6086693	C	14.123,-	D	1.855,-	D	1.855,-	14
Atmos GIGA-N 150/315-37/4-P5	37	IE3	6086694	C	16.029,-	D	1.855,-	D	1.855,-	14
Atmos GIGA-N 150/315-45/4-P5	45	IE3	6086695	C	16.567,-	D	1.855,-	D	1.855,-	14
Atmos GIGA-N 150/315-55/4-P5	55	IE3	6086696	C	18.727,-	D	1.855,-	D	1.855,-	14
Atmos GIGA-N 150/400-45/4-P5	45	IE3	6086819	C	19.392,-	D	2.442,-	D	2.442,-	14
Atmos GIGA-N 150/400-55/4-P5	55	IE3	6086818	C	21.556,-	D	2.442,-	D	2.442,-	14
Atmos GIGA-N 150/400-75/4-P5	75	IE3	6086817	C	23.116,-	D	2.442,-	D	2.442,-	14
Atmos GIGA-N 150/400-90/4-P5	90	IE3	6086816	C	26.505,-	D	2.442,-	D	2.442,-	14
Atmos GIGA-N 150/400-110/4-P5	110	IE3	6086815	C	30.600,-	D	2.442,-	D	2.442,-	14

* Grupo cierre mecánico para ver en la página 313 el sobreprecio que le corresponde según el cierre especial que se elija

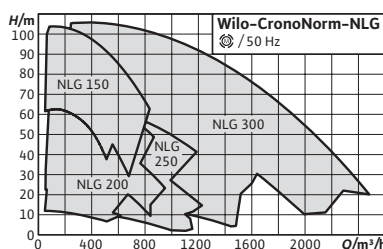

Accesorios	Página
Sistema de regulación SC-HVAC	284
Sistema de regulación CC-HVAC	292



Wilo-CronoNorm-NLG

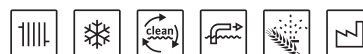

Tipo

Bomba centrífuga de baja presión de una etapa con aspiración axial, montada sobre bancada

Aplicación

- Todos los sistemas de calefacción por agua caliente, instalaciones de climatización, circuitos cerrados de refrigeración y sistemas industriales de circulación
- Empleo en irrigación, edificación, industria en general, centrales eléctricas, etc.

Suministro

- Bomba
- Instrucciones de instalación y funcionamiento
- Bomba con extremo del eje libre o sobre bancada con acoplamiento y protección del acoplamiento o montada completamente sobre bancada con motor

Opciones

- Otros materiales y ejecuciones bajo consulta
- También son posibles bajo consulta otras tensiones y frecuencias

Indicación

- Motores con clase de eficiencia energética IE3

Características especiales/ventajas del producto

- Menor coste del ciclo de vida gracias a la optimización del rendimiento
- Cierre mecánico independiente del sentido de giro y de refrigeración forzada
- Anillos de desgaste recambiables
- Rodamientos de bolas lubricados de forma permanente y generosamente dimensionados
- Bajos valores NPSH, las mejores propiedades frente a la cavitación
- Presión nominal PN16
- Rango de temperatura del fluido de -20°C a +120°C

Indicaciones generales - Directiva ErP (Ecodiseño)

El índice de eficiencia mínima MEI de esta gama es $\geq 0,4$. Pueden consultarse datos más detallados sobre los valores MEI en: El catálogo online de Wilo, disponible en www.wilo.es

Grupo de producto: PG4

Wilo-CronoNorm-NLG			
Modelo	Ref.		
NLG...(modelos bajo consulta)	bajo consulta		EUR
		D	

= S - en stock; A - aprox 2 semanas; B - aprox 3 semanas; C - aprox 4 semanas; D - bajo consulta
Reservado el derecho a introducir modificaciones, para mayor información técnica consulten nuestros catálogos.

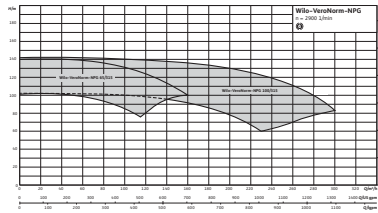

Accesorios	Página
Sistema de regulación SC-HVAC	284
Sistema de regulación CC-HVAC	292



Wilo-VeroNorm NPG



Tipo

Bomba centrífuga de baja presión de una etapa montada sobre bancada

Aplicación

- Todos los sistemas de calefacción por agua caliente, instalaciones de climatización, circuitos cerrados de refrigeración y sistemas industriales de circulación
- Empleo en el abastecimiento de agua comunitaria, irrigación, edificación, industria en general, centrales eléctricas, etc.

Suministro

- Bomba
- Instrucciones de instalación y funcionamiento

Opciones

- Otros materiales y ejecuciones bajo consulta
- También son posibles bajo consulta otras tensiones y frecuencias

Características especiales/ventajas del producto

- Apto para temperaturas de hasta 140°C
- Ejecución de extracción trasera
- Presión nominal PN16

Indicaciones generales - Directiva ErP (Ecodiseño)

El índice de eficiencia mínima MEI de esta gama es $\geq 0,4$. Pueden consultarse datos más detallados sobre los valores MEI en: El catálogo online de Wilo, disponible en www.wilo.es

Grupo de producto: PG4

Wilo-VeroNorm NPG			
Modelo	Ref.		EUR
NPG...(modelos bajo consulta)	bajo consulta	D	

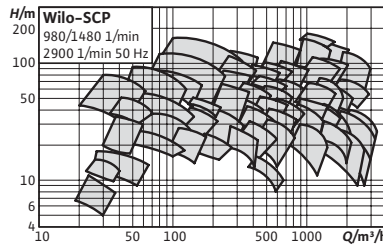

Accesorios	Página
Sistema de regulación	
SC-HVAC	284
Sistema de regulación	
CC-HVAC	292



Wilo-SCP



Tipo

Bomba de cámara partida montada sobre bancada

Aplicación

- Todos los sistemas de calefacción por agua caliente, instalaciones de climatización, circuitos cerrados de refrigeración y sistemas industriales de circulación
- Empleo en el abastecimiento de agua comunitaria, irrigación, edificación, industria en general, centrales eléctricas, etc.

Suministro

- Bomba
- Instrucciones de instalación y funcionamiento

Opciones

- Se pueden solicitar otras ejecuciones de motor
- Mayor caudal hasta 17.000 m³/h como ejecución especial
- Motor especial (6.000 V, 10.000 V etc.)
- Construcción especial
 - Rodete: Bronce, fundición gris y acero inoxidable
 - Carcasa: Fundición gris y fundición nodular
- Separador ciclónico (para el circuito de refrigeración de los cierres mecánicos)

Características especiales/ventajas del producto

- Diseño hidráulico eficiente para caudales elevados de hasta 17 000 m³/h
- Menor valor NPSH gracias al rodete de doble aspiración
- Alta fiabilidad para el proceso y mantenimiento sencillo sin retirar las tuberías de impulsión o de aspiración
- Nivel sonoro reducido y disminución de las vibraciones
- Opciones: motores IE4 (el estándar es IE3), homologación para agua potable (KTW, ACS), recubrimiento innovador Ceram CT
- Rango de temperatura del fluido de -20°C a +120°C
- Presión nominal PN16

Grupo de producto: PG10

Wilo-SCP			
Modelo	Ref.		
SCP...(modelos bajo consulta)	bajo consulta	D	EUR

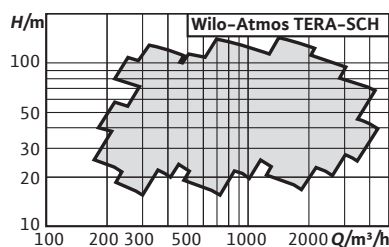

Accesorios	Página
Sistema de regulación SC-HVAC	284
Sistema de regulación CC-HVAC	292



Wilo-Atmos TERA-SCH



Tipo

Bomba con cámara partida axialmente sobre bancada

Aplicación

- Captación de agua no tratada, aumento de presión y transporte general en centrales eléctricas, centrales hidráulicas y redes de abastecimiento de agua potable comunitarias
- Suministro de agua de refrigeración y de agua para uso industrial en centrales eléctricas e instalaciones industriales
- Riego en la agricultura comercial
- Impulsión de agua de calefacción (según VDI 2035) y mezclas agua-glicol

Suministro

- Bomba con extremo del eje libre o bomba con bancada y acoplamiento sin motor, o como grupo completo
- Instrucciones de instalación y funcionamiento

Características especiales/ventajas del producto

- Funcionamiento continuo fiable para un abastecimiento de agua potable eficiente en canalizaciones amplias; se puede adaptar exactamente a sus necesidades
- Reducción de los costes energéticos con una eficiencia global elevada
- Proceso de alineación más breve y sencillo gracias al acoplamiento tolerante y al dispositivo de ajuste del motor
- Mayor fiabilidad gracias al conjunto hidráulico silencioso con pocas vibraciones y un nivel sonoro bajo
- Menor tendencia a la cavitación gracias a los valores de NPSH optimizados
- Menor necesidad de espacio gracias al diseño compacto
- También disponible como ejecución para agua potable; de forma opcional, con recubrimiento Ceram CT (también apto para agua potable)
- Disponible opcionalmente con recubrimiento Ceram CT, para aumentar la eficiencia en hasta un 3 %
- Caudal de la gama estándar de hasta 4500 m³/h

Grupo de producto: PG10

Wilo-Atmos TERA-SCH			
Modelo	Ref.		
Atmos TERA-SCH...(modelos bajo consulta)	bajo consulta		EUR
		D	

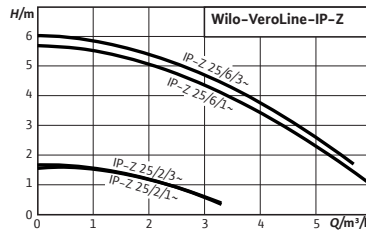

Accesorios
Racores

Página
272

Designación

Ejemplo: **Wilo-IP-Z 25/2**
IP Serie
-Z Para sistemas de recirculación de A.C.S.
25/ Diámetro de conexión (mm)
2 Rango de presión diferencial (m)
EM Monofásica (DM=Trifásica)



Wilo-VeroLine-IP-Z

Tipo

Bomba circuladora de rotor seco de tipo Inline con conexión roscada

Aplicación

Para la impulsión de agua potable en sistemas de recirculación y preparación de A.C.S. y de agua fría y de caliente (según VDI 2035) sin sustancias abrasivas en instalaciones de calefacción, climatización y refrigeración

Características especiales/ventajas del producto

- Gran resistencia frente a fluidos corrosivos gracias a su carcasa de acero inoxidable y su rodete en Noryl
- A.C.S hasta 46ºf de dureza con 65°C (+110°C por corto tiempo, máx. 2h)
- Agua de calefacción de -8°C hasta +110°C

Suministro

- Bomba
- Instrucciones de instalación y funcionamiento

Grupo de producto: PG3IPL

Wilo-VeroLine-IP-Z (de 4 polos)

Modelo	Longitud	Presión nominal	Alimentación eléctrica	Peso bruto	Ref.		
	mm	PN bar		kg			EUR
IP-Z 25/2 EM	180	10	1~230 V, 50 Hz	5,5	4090293	S	1.070,-
IP-Z 25/2 DM	180	10	3~400 V, 50 Hz	4,5	4090292	S	1.035,-

Grupo de producto: PG3IPL

Wilo-VeroLine-IP-Z (de 2 polos)

Modelo	Longitud	Presión nominal	Alimentación eléctrica	Peso bruto	Ref.		
	mm	PN bar		kg			EUR
IP-Z 25/6 EM	180	10	1~230 V, 50 Hz	5,9	4090295	S	1.044,-
IP-Z 25/6 DM	180	10	3~400 V, 50 Hz	5,0	4090294	S	1.007,-

Grupo de producto: PG14

Accesorios

Tipo	Descripción	Ref.		
				EUR
Kit NEC 33/IP-Z	2 piezas de unión (1 juego) de acero inoxidable, G1½ H x G2 M x 33	4037301	A	247,-

= S - en stock; A - aprox 2 semanas; B - aprox 3 semanas; C - aprox 4 semanas; D - bajo consulta
 Reservado el derecho a introducir modificaciones, para mayor información técnica consulten nuestros catálogos.

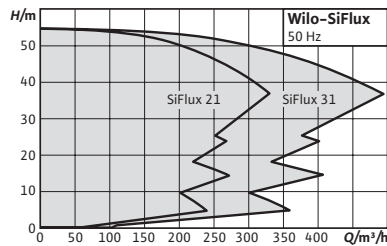

Designación

Ejemplo:	Wilo-SiFlux 21-IP-E 40/120-1,5/2-SC-16-T4
SiFlux	Serie
21	2 bombas de funcionamiento más una de reserva
-IP-E 40/120-	Nombre de la bomba
1,5/2	
-SC-	Cuadro de control Wilo SCe HVAC
16	PN 16
T4	3~400V

Wilo-SiFlux



Tipo

Sistema de bombeo de alta eficiencia compuesto por varias bombas electrónicas, completamente automatizado y listo para la conexión, para el manejo de grandes caudales en instalaciones de calefacción y refrigeración. Tres a cuatro bombas Inline de rotor seco conectadas en paralelo con regulación electrónica de las series VeroLine-IP-E o CronoLine-IL-E. Una de las bombas como bomba de reserva. Incluye cuadro de control SCe HVAC

Aplicación

Todos los sistemas de calefacción por agua caliente, instalaciones de climatización, circuitos cerrados de refrigeración y sistemas industriales de circulación

Suministro

- Sistema de varias bombas Wilo-SiFlux
- Instrucciones de instalación y funcionamiento Wilo-SiFlux
- Instrucciones de instalación y funcionamiento de las bombas
- Instrucciones de instalación y funcionamiento del cuadro

Alimentación eléctrica

3~400 V, 50 Hz

Características especiales/ventajas del producto

- Instalación rápida y sencilla mediante un sistema preinstalado. Como resultado, se minimiza la necesidad de resolver errores.
- Energéticamente eficiente: Funcionamiento en el rango de cargas parciales según la demanda actual.
- Sistema fiable gracias a sus componentes a medida.
- Diseño compacto, buena accesibilidad a todos los componentes.
- Todo de un mismo proveedor. Menos necesidad de aclaraciones a la hora del pedido.

Grupo de producto: PG6

Wilo-SiFlux								
Modelo	Alimentación eléctrica	Caudal de cada bomba	Intensidad nominal	Número de bombas	Peso bruto	Ref.		
		Q m ³ /h	I A		m kg			EUR
21-IP-E 40/120-1,5/2-SC-10-T4	3~400 V, 50 Hz	25	15,3	2+1	680	4189216	C	35.739,-
21-IP-E 40/160-4/2-SC-10-T4	3~400 V, 50 Hz	25	28,8	2+1	723	4189217	C	40.510,-
21-IL-E 40/170-5,5/2-SC-16-T4	3~400 V, 50 Hz	25	31,8	2+1	582	4189218	C	50.359,-
31-IP-E 40/120-1,5/2-SC-10-T4	3~400 V, 50 Hz	25	20,4	3+1	936	4189219	C	44.221,-
31-IP-E 40/160-4/2-SC-10-T4	3~400 V, 50 Hz	25	38,4	3+1	994	4189220	C	51.030,-
31-IL-E 40/170-5,5/2-SC-16-T4	3~400 V, 50 Hz	25	42,4	3+1	1167	4189221	C	62.037,-
21-IP-E 50/130-2,2/2-SC-10-T4	3~400 V, 50 Hz	45	19,8	2+1	833	4189222	C	40.443,-
21-IP-E 50/150-4/2-SC-16-T4	3~400 V, 50 Hz	45	34,2	2+1	873	4189223	B	48.714,-
21-IL-E 50/180-7,5/2-SC-16-T4	3~400 V, 50 Hz	45	42	2+1	1058	4189224	C	55.976,-
31-IP-E 50/130-2,2/2-SC-10-T4	3~400 V, 50 Hz	45	26,4	3+1	1137	4189225	C	54.815,-
31-IP-E 50/150-4/2-SC-16-T4	3~400 V, 50 Hz	45	45,6	3+1	1191	4189226	C	62.252,-
31-IL-E 50/180-7,5/2-SC-16-T4	3~400 V, 50 Hz	45	56	3+1	1437	4189227	C	72.005,-
21-IP-E 65/120-3/2-SC-10-T4	3~400 V, 50 Hz	65	25,5	2+1	1002	4189228	C	48.891,-
21-IP-E 65/130-4/2-SC-10-T4	3~400 V, 50 Hz	65	35,4	2+1	1027	4189229	C	59.013,-
21-IL-E 65/160-7,5/2-SC-16-T4	3~400 V, 50 Hz	65	40,8	2+1	1180	4189230	C	67.659,-
31-IP-E 65/120-3/2-SC-10-T4	3~400 V, 50 Hz	65	34	3+1	1350	4189231	D	67.730,-
31-IP-E 65/130-4/2-SC-10-T4	3~400 V, 50 Hz	65	47,2	3+1	1379	4189232	D	77.558,-
31-IL-E 65/160-7,5/2-SC-16-T4	3~400 V, 50 Hz	65	54,4	3+1	1620	4189233	D	92.311,-
21-IP-E 80/110-4/2-SC-10-T4	3~400 V, 50 Hz	95	32,1	2+1	1224	4196555	D	61.558,-
21-95-IL-E 80/160-11/2-SC-16-T4	3~400 V, 50 Hz	95	60	2+1	1576	4189235	D	80.395,-
21-IL-E 80/170-15/2-SC-16-T4	3~400 V, 50 Hz	95	77,4	2+1	1596	4189236	D	92.843,-
31-IP-E 80/110-4/2-SC-10-T4	3~400 V, 50 Hz	95	42,8	3+1	1532	4196556	D	84.591,-
31-95-IL-E 80/160-11/2-SC-16-T4	3~400 V, 50 Hz	95	80	3+1	1997	4189238	D	104.560,-
31-IL-E 80/170-15/2-SC-16-T4	3~400 V, 50 Hz	95	103,2	3+1	2024	4189239	D	122.651,-
21-IL-E 80/140-7,5/2-SC-16-T4	3~400 V, 50 Hz	120	41,1	2+1	1709	4189240	D	81.753,-
21-120-IL-E 80/160-11/2-SC-16-T4	3~400 V, 50 Hz	120	60	2+1	1912	4189241	D	102.582,-
21-IL-E 80/200-22/2-SC-16-T4	3~400 V, 50 Hz	120	113,1	2+1	2069	4189242	D	113.264,-
31-IL-E 80/140-7,5/2-SC-16-T4	3~400 V, 50 Hz	120	54,8	3+1	2109	4189243	D	108.577,-
31-120-IL-E 80/160-11/2-SC-16-T4	3~400 V, 50 Hz	120	80	3+1	2379	4189244	D	128.780,-
31-IL-E 80/200-22/2-SC-16-T4	3~400 V, 50 Hz	120	150,8	3+1	2590	4189245	D	144.346,-

 = S - en stock; A - aprox 2 semanas; B - aprox 3 semanas; C - aprox 4 semanas; D - bajo consulta
Reservado el derecho a introducir modificaciones, para mayor información técnica consulten nuestros catálogos.

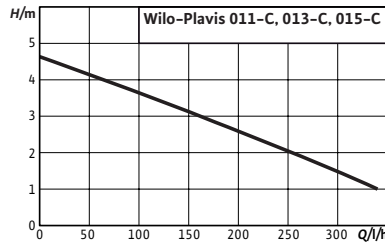

Designación

Ejemplo: **Wilo-Plavis 011-C-2G**
Plavis Serie
01 Número de gama en la serie Plavis
1 Modelo: 1-básico, 3-eficiente, 5-prémium
-C Aplicaciones de condensados
-2G Segunda generación

Wilo-Plavis 011-C



Tipo

Unidad automática para la elevación de condensados

Aplicación

- Calderas de condensación (en calderas de gasoil, el sistema de elevación de condensados debe instalarse tras un equipo de neutralización)
- Instalaciones de climatización y refrigeración (p. ej., evaporadores o frigoríficos)

Suministro

- Instalación de elevación de condensados con sensor de nivel
- Depósito, tapa
- Cable eléctrico de 1,5 m
- Instrucciones de instalación y funcionamiento

Indicación

Medidas modificadas con respecto al modelo anterior

Características especiales/ventajas del producto

- Montaje fácil gracias a la entrada ajustable
- Ahorro de energía debido al bajo consumo de corriente ($\leq 20W$)
- Integración perfecta en el entorno del cliente gracias a su moderna construcción compacta y su funcionamiento silencioso (< 40 dBA)

Grupo de producto: PG7

Wilo-Plavis					
Modelo	Volumen bruto	Ref.			
			V		
			I		
Plavis 011-C-2G	0,7	2548593		A	EUR 146,-

= S - en stock; A - aprox 2 semanas; B - aprox 3 semanas; C - aprox 4 semanas; D - bajo consulta
Reservado el derecho a introducir modificaciones, para mayor información técnica consulten nuestros catálogos.

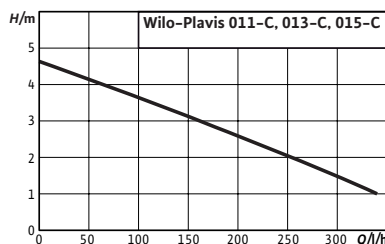

Designación

Ejemplo:	Wilo-Plavis 013-C
Plavis	Serie
01	Número de gama en la serie Plavis
3	Modelo: 1-básico, 3-eficiente, 5-prémium
-C	Aplicaciones de condensados
-2G	Segunda generación

Wilo-Plavis 013-C



Tipo

Unidad automática para la elevación de condensados

Aplicación

- Calderas de condensación
- Instalaciones de climatización y refrigeración (p. ej., evaporadores o frigoríficos)

Suministro

- Instalación de elevación de condensados con sensor de nivel
- Depósito, tapa y pestaña deslizante
- Cable eléctrico de 1,5 m
- Manguera del lado de impulsión (∅ 8 mm, 5 m)
- Adaptador de goma ajustable ∅ 2/32 (2 uds.)
- Tornillos (∅ 4) y anclajes (2 uds.) para montaje mural
- Instrucciones de instalación y funcionamiento

Indicación

Medidas modificadas con respecto al modelo anterior

Características especiales/ventajas del producto

- Montaje fácil gracias al sistema *Plug&Play* con entrada ajustable y depósito reversible
- Cámara de neutralización integrada
- Mayor fiabilidad gracias a la alarma visual integrada, la medida de nivel y la señal de alarma configurable (NO/NC)
- Ahorro de energía debido al bajo consumo de corriente
- Integración perfecta en el entorno del cliente gracias a una moderna construcción compacta y un funcionamiento silencioso (< 40 dBA)

Grupo de producto: PG7

Modelo	Volumen bruto	Ref.		
			V	
			I	
Plavis 013-C-2G	1,1	2548552	A	EUR 171,-

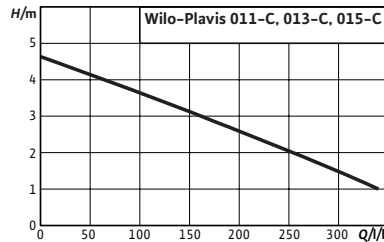

Designación

Ejemplo:	Wilo-Plavis 015-C
Plavis	Serie
01	Número de gama en la serie Plavis
5	Modelo: 1-básico, 3-eficiente, 5-prémium
-C	Aplicaciones de condensados
-2G	Segunda generación

Wilo-Plavis 015-C



Tipo

Unidad automática para la elevación de condensados

Aplicación

- Calderas de condensación (en calderas de gasoil, el sistema de elevación de aguas debe instalarse tras un equipo de neutralización)
- Instalaciones de climatización y refrigeración (p. ej., evaporadores o frigoríficos)

Suministro

- Instalación de elevación de condensados con sensor de nivel
- Depósito, tapa y pestaña deslizante
- Cable eléctrico de 1,5 m
- Bolsa con granulados para la neutralización (1 ud.)
- Manguera del lado de impulsión (Ø 8 mm, 5 m)
- Adaptador de goma ajustable Ø 2/32 (4 uds.)
- Tornillos (Ø 4) y anclajes (2 uds.) para montaje mural
- Instrucciones de instalación y funcionamiento

Características especiales/ventajas del producto

- Montaje fácil gracias al sistema *Plug&Play* con entrada ajustable y depósito reversible
- Mantenimiento rápido y sencillo gracias a la tapa de mantenimiento extraíble y a la válvula antirretorno integrada
- Función de neutralización gracias a la pared de separación integrada
- Mayor fiabilidad gracias a la alarma y visual integrada, la medida de nivel y la señal de alarma configurable (NO/NC)
- Ahorro de energía debido al bajo consumo de corriente (<=20W)
- Integración perfecta en el entorno del cliente gracias a una moderna construcción compacta y un funcionamiento silencioso (< 40 dBA)

Indicación

Medidas modificadas con respecto al modelo anterior

Grupo de producto: PG7

Wilo-Plavis					
Modelo	Volumen bruto	Ref.			
			V		
			I		
Plavis 015-C-2G	1,6	2548553		A	EUR 195,-

Grupo de producto: PG14

Accesorios					
Tipo	Descripción	Ref.			
Granulado para neutralización	700 g de granulado de compuestos de calcio y magnesio para neutralizar las aguas residuales ácidas, como por ejemplo el condensado procedente de calderas de condensación. Se debe sustituir por lo menos una vez al año.	2547952		A	EUR 49,-

**Designación**

Ejemplo: **ERE CE 50 CP**
ERE CE Serie
50 Volumen nominal (l.)
CP con pies de soporte (CB: con base de soporte)

Wilo-ERE**Tipo**

Vaso de expansión con membrana fija

Suministro

→ Vaso de expansión
 → Instrucciones de instalación y funcionamiento

Aplicación

Instalaciones cerradas de calefacción y climatización

Grupo de producto: PG14

Vasos de expansión							
Modelo	Conexiones Ø	Altura H (mm)	Diámetro (mm)	Presión de trabajo máx. bar	Ref.		EUR
		C					
ERE 6	M ¾" Gas	250	245	4	2962721	D	56,-
ERE 8	M ¾" Gas	280	245	4	2962722	D	57,-
ERE 10	M ¾" Gas	330	245	4	2962766	D	62,-
ERE 12	M ¾" Gas	325	285	4	2962723	D	64,-
ERE CE 18	M ¾" Gas	395	285	3,5	2962724	D	70,-
ERE CE 24	M ¾" Gas	420	325	3,5	2962725	D	89,-
ERE CE 35	M ¾" Gas	455	380	5	2962726	D	121,-
ERE CE 50	M ¾" Gas	510	380	6	2962727	D	138,-
ERE CE 35 CP	M ¾" Gas	435	380	5	2962773	D	133,-
ERE CE 50 CP	M ¾" Gas	590	380	6	2962774	D	149,-
ERE CE 35 CB	M ¾" Gas	630	380	5	2962768	D	148,-
ERE CE 50 CB	M ¾" Gas	565	460	6	2962769	D	165,-
ERE CE 80	M ¾" Gas	690	460	6	2962730	D	244,-
ERE CE 100	M ¾" Gas	810	510	6	2962731	S	308,-
ERE CE 150	M ¾" Gas	970	590	6	2962732	S	420,-
ERE CE 200	M 1" Gas	985	590	6	2962733	D	543,-
ERE CE 250	M 1" Gas	1230	590	6	2962734	D	634,-
ERE CE 300	M 1" Gas	1220	650	6	2962735	D	764,-
ERE CE 400	M 1" Gas	1550	650	6	2962737	D	1.200,-
ERE CE 500	M 1" Gas	1575	750	6	2962738	D	1.358,-
ERE CE 600	M 1" Gas	1715	750	6	2962739	D	1.689,-
ERE CE 700	M 1" Gas	1930	750	6	2962742	D	2.336,-

☞ = S – en stock; A – aprox 2 semanas; B – aprox 3 semanas; C – aprox 4 semanas; D – bajo consulta
 Reservado el derecho a introducir modificaciones, para mayor información técnica consulten nuestros catálogos.



Equipo de presurización Wilo-Sinum M20



Equipo de presurización Wilo-Sinum D20



Designación

Ejemplo: **Wilo Sinum M20**
Wilo Sinum Serie
M M (una bomba);
20 D (dos bombas)
 Modelo

Wilo-Sinum



Tipo

Equipo de presurización por bombeo

Aplicación

Para la presurización, la desgasificación y el rellenado en instalaciones de calefacción cerradas (según EN 12828) e instalaciones de climatización

Suministro

- Equipo de presurización por bombeo
- Instrucciones de instalación y funcionamiento del equipo

Características especiales/ventajas del producto

- Tipo de protección IP55 (excepto los modelos Wilo-Sinum MM y Wilo-Sinum DM)
- Bajos costes de inversión y ahorro en tamaño comparando con vasos de expansión estándar
- Desgasificación efectiva del agua de la instalación
- Mantenimiento preciso de la presión en el sistema
- Gran conectividad a GTC

Nota: para tener un Sinum completo, debería añadirse el grupo de bombeo, el vaso, dos mangueras y dos válvulas de bola. Solo con elegir un producto de la siguiente tabla, no es suficiente.

Grupo de producto: PG14

Wilo-Sinum												
Modelo	Tensión nominal	Inten-sidad nominal	Po-tencia caldera	Presión de trabajo	Dimensiones			Conexiones		Ref.		
		I	P		L	An	Al	Vaso de expan-sión	Instalación	Sumi-nistro de agua		
Equipos de bombeo simples		(A)	kW	(bar)	(mm)	(mm)	(mm)				EUR	
Bomba Wilo-Sinum M02	1~230 V PE 50 Hz	2,77	500-2300	1,2 - 3,5	540	227	922	G 1" M	G 1 ¼" H	Rp ½"	2198858 C 8.229,-	
Bomba Wilo-Sinum M10	1~230 V PE 50 Hz	4,4	900-4700	2,0-5,0	513	227	922	G 1" M	G 1 ¼" H	Rp ½"	2198859 C 8.229,-	
Bomba Wilo-Sinum M20	1~230 V PE 50 z	7,2	1600-8400	2,0-5,0	553	227	922	G 1" M	G 1 ¼" H	Rp ½"	2198860 C 8.592,-	

Los vasos de expansión se deben pedir adicionalmente

☞ = S - en stock; A - aprox 2 semanas; B - aprox 3 semanas; C - aprox 4 semanas; D - bajo consulta
 Reservado el derecho a introducir modificaciones, para mayor información técnica consulten nuestros catálogos.

Grupo de producto: PG14

Wilo-Sinum													
Modelo	Tensión nominal	Inten-sidad nominal	Po-tencia caldera	Presión de trabajo	Dimensiones			Conexiones		Ref.			
		I		P	L	An	Al	Vaso de expan-sión	Instalación	Sumi-nistro de agua		EUR	
Equipos de bombeo simples		(A)	kW	(bar)	(mm)	(mm)	(mm)						
Bomba Wilo-Sinum M60	1~230 V PE 50 Hz	7,4	1400-4700	3,5-8,5	561	227	922	G 1" M	G 1 ¼" F	Rp ½"	2198861	C	13.464,-
Bomba Wilo-Sinum M80	3~400 V N PE 50 Hz	3,4	1400-4900	4,7-10,0	593	299	937	G 1" M	G 1 ¼" H	Rp ½"	2198862	C	17.467,-
Bomba Wilo-Sinum M100	3~400 V N PE 50 Hz	4,75	1300-5200	5,9-14,1	540	605	1030	G 1 ½" H	G 1 ½" H	Rp ½"	2198863	C	17.405,-
Bomba Wilo-Sinum M130	3~400 V N PE 50 Hz	6,4	3300-5300	8,0-14,4	540	605	1190	G 1 ½" H	G 1 ½" H	Rp ½"	2198864	C	19.992,-

Los vasos de expansión se deben pedir adicionalmente

Grupo de producto: PG14

Wilo-Sinum													
Modelo	Tensión nominal	Inten-sidad nominal	Potencia caldera	Presión de trabajo	Dimensiones			Conexiones		Ref.			
		I		P	L	An	Al	Vaso de expan-sión	Instalación	Suministro de agua		EUR	
Equipos de bombeo simples		(A)	kW	(bar)	(mm)	(mm)	(mm)						
Bomba Wilo-Sinum D02	1~230 V N PE 50 Hz	5,54	500-4400	1,2-3,5	603	452	974	G 1" M	G 1 ¼" H	Rp ½"	2198867	C	11.277,-
Bomba Wilo-Sinum D10	1~230 V N PE 50 Hz	8,8	900-9200	2,0-5,0	583	452	974	G 1" M	G 1 ¼" H	Rp ½"	2198868	C	11.277,-
Bomba Wilo-Sinum D20	1~230 V N PE 50 Hz	14,4	1600-10000	2,0-5,0	620	446	974	G 1" M	G 1 ¼" H	Rp ½"	2198869	C	11.813,-
Bomba Wilo-Sinum D60	1~230 V N PE 50 Hz	14,8	1400-9400	3,5-8,5	594	444	974	G 1" M	G 1 ¼" H	Rp ½"	2198870	C	23.070,-
Bomba Wilo-Sinum D80	3~400 V N PE 50 Hz	6,8	1400-9400	4,7-10,0	594	515	975	G 1" M	G 1 ¼" H	Rp ½"	2198871	C	24.808,-
Bomba Wilo-Sinum D100	3~400 V N PE 50 Hz	9,5	1300-10000	5,9-14,1	930	530	1030	G 1 ½" H	G 1 ½" H	Rp ½"	2198872	C	26.579,-
Bomba Wilo-Sinum D130	3~400 V N PE 50 Hz	12,8	3300-10000	8,0-14,4	930	530	1190	G 1 ½" H	G 1 ½" H	Rp ½"	2198873	C	29.533,-

Los vasos de expansión se deben pedir adicionalmente



Vaso de expansión Sinum

Designación

Ejemplo: **Wilo-Sinum MV 600**
Serie
Wilo-Sinum Vaso principal (AV-vaso auxiliar)
MV Volumen nominal (l)
600

Wilo-Sinum



Tipo

Vaso de expansión sin presión

Aplicación

Vasos de expansión sin presión para los equipos de bombeo Wilo-Sinum

Suministro

- Vaso de expansión
- Instrucciones de instalación y funcionamiento

Características especiales/ventajas del producto

- Vaso despresurizado que incluye caja de anillos Pall lo cual permite una desgasificación más eficiente del fluido
- Membrana intercambiable
- Incluye sensor de peso para el cálculo del nivel de fluido en el vaso

Grupo de producto: PG14

Modelo	Conexión	Capacidad	Presión nominal	Peso	Ref.		EUR
		I		kg			
Vasos de expansión principales							
Wilo-Sinum MV 200	G 1 1/2" M	200	PN6	31	2198874	B	4.729,-
Wilo-Sinum MV 300	G 1 1/2" M	300	PN6	41	2198875	B	5.018,-
Wilo-Sinum MV 400	G 1 1/2" M	400	PN6	62	2198876	B	5.513,-
Wilo-Sinum MV 500	G 1 1/2" M	500	PN6	70	2198877	B	5.916,-
Wilo-Sinum MV 600	G 1 1/2" M	600	PN6	77	2198878	B	6.031,-
Wilo-Sinum MV 800	G 1 1/2" M	800	PN6	92	2198879	B	7.024,-
Wilo-Sinum MV 1000	G 1 1/2" M	1000	PN6	106	2198880	D	8.020,-
Wilo-Sinum MV 1200	G 1 1/2" M	1200	PN3	291	2198881	D	9.879,-
Wilo-Sinum MV 1600	G 1 1/2" M	1600	PN3	346	2198882	D	12.165,-
Wilo-Sinum MV 2000	G 1 1/2" M	2000	PN3	431	2198883	D	14.396,-
Wilo-Sinum MV 2800	G 1 1/2" M	2800	PN3	516	2198884	D	17.540,-
Wilo-Sinum MV 3500	G 1 1/2" M	3500	PN3	626	2198885	D	20.897,-
Wilo-Sinum MV 5000	G 1 1/2" M	5000	PN3	1241	2198886	D	26.713,-
Wilo-Sinum MV 6500	G 1 1/2" M	6500	PN3	1711	2198887	D	33.040,-
Wilo-Sinum MV 8000	G 1 1/2" M	8000	PN3	1831	2198888	D	39.550,-
Wilo-Sinum MV 10000	G 1 1/2" M	10000	PN3	2026	2198889	D	48.336,-

MV = vaso principal (Main Vessel), AV = vaso auxiliar (Auxiliary Vessel)

Grupo de producto: PG14

Wilo-Sinum							
Modelo	Conexión	Capacidad	Presión nominal	Peso	Ref.		
Vasos de expansión principales		l		kg			EUR
Wilo-Sinum AV 200	G 1 1/2" M	200	PN6	31	2198890	D	3.687,-
Wilo-Sinum AV 300	G 1 1/2" M	300	PN6	41	2198891	D	3.979,-
Wilo-Sinum AV 400	G 1 1/2" M	400	PN6	62	2198892	D	4.473,-
Wilo-Sinum AV 500	G 1 1/2" M	500	PN6	70	2198893	D	4.698,-
Wilo-Sinum AV 600	G 1 1/2" M	600	PN6	77	2198894	D	4.989,-
Wilo-Sinum AV 800	G 1 1/2" M	800	PN6	92	2198895	D	5.984,-
Wilo-Sinum AV 1000	G 1 1/2" M	1000	PN6	106	2198896	D	6.982,-
Wilo-Sinum AV 1200	G 1 1/2" M	1200	PN3	291	2198897	D	8.840,-
Wilo-Sinum AV 1600	G 1 1/2" M	1600	PN3	346	2198898	D	11.121,-
Wilo-Sinum AV 2000	G 1 1/2" M	2000	PN3	431	2198899	D	13.356,-
Wilo-Sinum AV 2800	G 1 1/2" M	2800	PN3	516	2198900	D	16.501,-
Wilo-Sinum AV 3500	G 1 1/2" M	3500	PN3	626	2198901	D	19.857,-
Wilo-Sinum AV 5000	G 1 1/2" M	5000	PN3	1241	2198902	D	25.673,-
Wilo-Sinum AV 6500	G 1 1/2" M	6500	PN3	1711	2198903	D	31.999,-
Wilo-Sinum AV 8000	G 1 1/2" M	8000	PN3	1831	2198904	D	38.511,-
Wilo-Sinum AV 10000	G 1 1/2" M	10000	PN3	2025	2198905	D	47.296,-

MV = vaso principal (Main Vessel), AV = vaso auxiliar (Auxiliary Vessel)

Accesorios de Wilo-Sinum

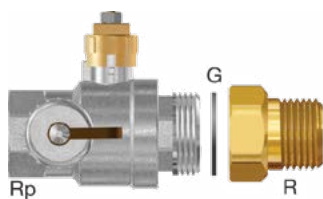

Válvula de bola Wilo-Sinum

Válvula de bola con conexión de drenaje para sistema de mantenimiento de presión y depósitos auxiliares. La válvula sirve para drenar con o sin adaptador adicional.

→ PN 16.

→ Temperatura máx. del fluido 120 °C.

Grupo de producto: PG14

Wilo-Sinum									
Modelo	Conexión			Conexión de drenaje	Aplicación		Ref.		EUR
	RP	G	R		Sistema de bombeo Wilo-Sinum	Depósito Wilo			
Válvula de bola Wilo-Sinum 1 ¼" + adaptador	1 ¼"	1 ½"	1 ¼"	G ¾"	-	Sinum AV	2198906	C	238,-
Válvula de bola Wilo-Sinum 1"	1"	1 ¼"	-	G ¾"	MM - M80 (G3) DM - D80 (G3)	Sinum MV	2198907	C	381,-
Válvula de bola Wilo-Sinum 1 ¼"	1 ¼"	1 ½"	-	G ¾"	M100 - M130 D100 - D130	Sinum AV	2198908	C	498,-



Conexiones flexibles Wilo-Sinum

Para conectar el depósito Wilo-Sinum principal o auxiliar con el equipo de bombeo, mediante roscas hembra, con válvula de bola y válvula de drenaje.

Grupo de producto: PG14

Wilo-Sinum									
Modelo	Conexión		Apto para		Ref.		EUR		
	Depósito	Equipo de bombeo	Sistema de bombeo Wilo-Sinum	Tamaños de depósito I					
Wilo-Sinum FC 1G3 200-1600	G 1 ½" H	G 1" H	M02- M80, D02 - D80	100-1600	2198909	C	905,-		
Wilo-Sinum FC 2G3 2000-5000	G 1 ½" H	G 1" H	M02- M80, D02 - D80	2000-5000	2198910	C	1.012,-		
Wilo-Sinum FC 3G3 6500-10000	G 1 ½" H	G 1" H	M02- M80, D02 - D80	6500-10000	2198911	C	650,-		
Wilo-Sinum FC 4 200-1000	G 1 ½" H	G 1 1/2" M	M100 - M130, D100 - D130	200-1000	2198912	C	1.299,-		
Wilo-Sinum FC 5 1200-5000	G 1 ½" H	G 1 1/2" M	M100 - M130, D100 - D130	1200-5000	2198913	C	1.301,-		
Wilo-Sinum FC 6 6500-10000	G 1 ½" H	G 1 1/2" M	M100 - M130, D100 - D130	6500-10000	2198914	C	1.300,-		

*Cada artículo incluye dos mangueras

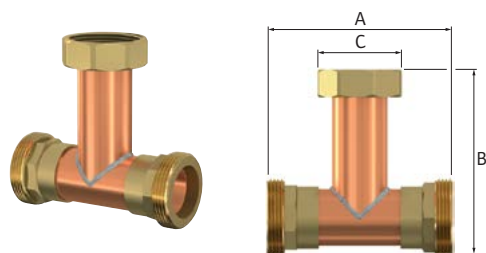

Pieza en T Wilo-Sinum

Pieza en T PN 10 para facilitar la instalación de un depósito auxiliar Wilo-Sinum AV. Utilice

la conexión de bomba del depósito principal para instalar un depósito auxiliar con la pieza en T

Grupo de producto: PG14

Wilo-Sinum							
Modelo	Dimensiones			Peso	Ref.		
	A (mm)	B (mm)	C (mm)	kg.			EUR
Pieza en T Wilo-Sinum G 1 1/2"	120	105	52	0,6	2198917	C	320,-



Desconector Wilo-Sinum

Dispositivo para evitar el flujo inverso, adecuado para unidades de bombeo para el mantenimiento de presión en instalaciones de calefacción y climatización.

- Incluye filtro de aspiración y válvulas de corte.
- Presión de trabajo máxima: 10 bar.
- Temperatura de trabajo máxima: 65 °C.

Grupo de producto: PG14

Wilo-Sinum							
Modelo	Conexión	Capacidad del depósito	Kvs	Peso	Ref.		
		l	m ³ /h	Kg			EUR
Desconector Wilo-Sinum	Rp 1/2" - R 1/2"	> 3500	3,5	0,6	2198918	C	910,-



Wilo-Sinum Easycontact 1.0

Dispositivo con salidas libres de tensión para indicación de estados/fallos (presión, nivel y protección térmica del motor).

Grupo de producto: PG14

Wilo-Sinum							
Modelo	Para unidad de regulación	Para sistema de bombeo	Ref.				
							EUR
Wilo-Sinum Easycontact 1.0	SPC	Wilo-Sinum	2198919			C	2.430,-



Sensor de ruptura de membrana Wilo-Sinum

Sensor de ruptura de membrana para monitorizar sistemas mantenimiento de presión con bombas simples o dobles.

Grupo de producto: PG14

Wilo-Sinum					
Modelo	Para unidad de regulación	Para sistema de bombeo	Ref.		
Sensor de ruptura de membrana Wilo-Sinum	SPC	Wilo-Sinum	2198920	C	EUR 910,-



Módulo de señalización analógica Wilo-Sinum

Para la señalización analógica (0 – 10 V) del volumen del vaso (0 – 100 %) y de la presión de la instalación (0 – 16 bar).

- Insertable
- El instalador es el responsable de configurar el procesamiento de datos y la visualización

Grupo de producto: PG14

Wilo-Sinum					
Modelo	Para unidad de regulación	Para sistema de bombeo	Ref.		
Módulo 33 Wilo-Sinum	SPC	Wilo-Sinum	2198921	A	EUR 759,-



Módulo de tarjeta SD Wilo-Sinum

Módulo de tarjeta SD externo para:

- Guardar archivos de parámetros SPC.
- Descargar archivos en PC a través de tarjeta SD.

- Transmitir archivos al servicio técnico.
- Que el servicio de asistencia actualice el firmware.

Grupo de producto: PG14

Wilo-Sinum					
Modelo	Para unidad de regulación	Para sistema de bombeo	Ref.		
				🚚	EUR
Módulo de tarjeta SD Wilo-Sinum	SPC	Wilo-Sinum	2198922	A	1.214,-

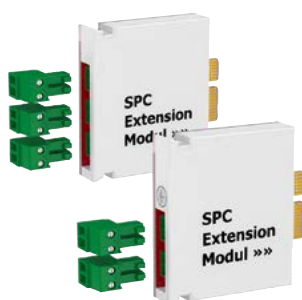

Módulos de extensión Wilo-Sinum

Módulo de conexión para comunicación entre dos unidades de regulación.

- Para la unidad de regulación SPC.
- Hace posibles opciones de funcionamiento conjunto (únicamente el servicio técnico de Wilo puede encargarse de la configuración y puesta en marcha).

Grupo de producto: PG14

Wilo-Sinum					
Modelo	Para unidad de regulación	Para sistema de bombeo	Ref.		
				🚚	EUR
Maestro/esclavo Wilo-Sinum	SPC	Wilo-Sinum	2198923	C	4.253,-
Esclavo Wilo-Sinum	SPC	Wilo-Sinum	2198924	C	4.253,-

Dispositivos automáticos de desgasificación y rellenado



Designación

Ejemplo: **Wilo-Tagus vac 10**
Wilo-Tagus vac 10 Serie
 Presión de trabajo mínima (10=1 bar)

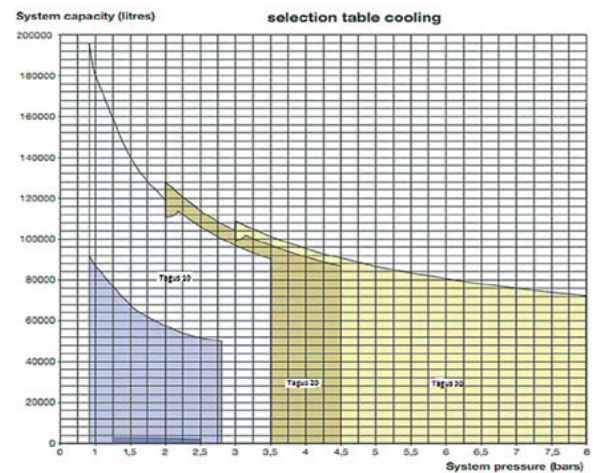
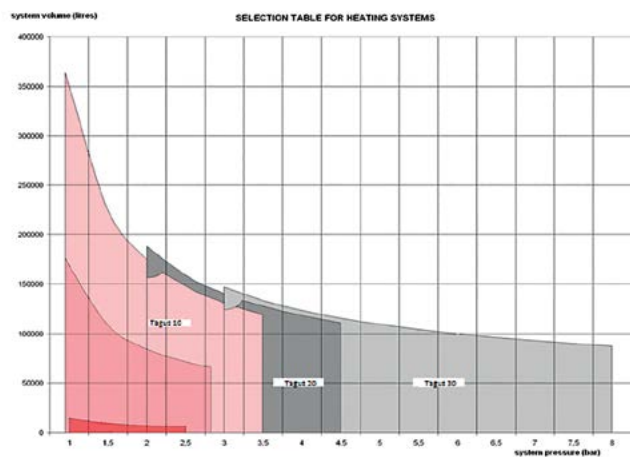

Wilo-Tagus



Tipo

Desgasificador que utiliza el vacío para desgasificar con alta eficiencia

Aplicación

Instalaciones cerradas de calefacción y de climatización

Suministro

- Desgasificador
- Instrucciones de instalación y funcionamiento del sistema

Características especiales/ventajas del producto

- Instalación *Plug&Play*
- Gran eficiencia en la desgasificación gracias a la caja de anillos *Pall* y sobretodo al vacío que se crea, que permite liberar el aire disuelto.
- Rellena la instalación en caso de fugas, desgasificando también el agua de relleno a medida que la introduce en el sistema

Grupo de producto: PG14

Modelo	Conexión	Presión de trabajo máxima bar	Presión de trabajo bar	Peso bruto kg	Ref		EUR
Wilo-Tagus vac 7	Rp 3/4"	8	0,8 – 2,7	40	2202012	A	9.969,-
Wilo-Tagus vac 10	Rp 3/4"	8	0,8 – 3,5	40	2198925	B	10.450,-
Wilo-Tagus vac 20	Rp 3/4"	8	2,0 – 4,5	45	2198926	B	11.337,-
Wilo-Tagus vac 30	Rp 3/4"	10	3,0 – 8,0	60	2198927	B	12.849,-

☞ = S - en stock; A - aprox 2 semanas; B - aprox 3 semanas; C - aprox 4 semanas; D - bajo consulta
 Reservado el derecho a introducir modificaciones, para mayor información técnica consulten nuestros catálogos.

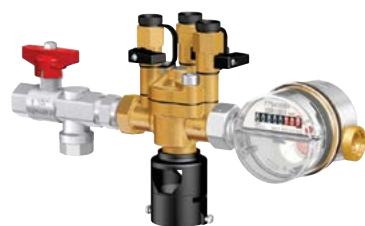

Wilo-Top-Up Unit 1.X

Se utiliza para rellenado directo con abastecimiento de agua potable conforme a DIN 1988 y EN 1717.

- Consiste en un desconector BA, un contador de agua, una válvula de bola y una válvula antirretorno.
- Presión de trabajo máxima: 10 bar.
- Temperatura de trabajo máxima: 65 °C.

Grupo de producto: PG14

Wilo-Sinum								
Modelo	Conexión con		Longitud	Kvs	Peso	Ref.		EUR
	Red de suministro	Instalación						
Wilo-Top-Up Unit 1.1	Rp 1/2"	G 3/4"	355	2	3	2198929	B	1.550,-
Wilo-Top-Up Unit 1.2*	Rp 1/2"	G 3/4"	355	2	3	2198930	B	1.580,-

* Wilo-Top-Up Unit 1.2 dispone de un contador de agua de salida por impulsos (10 litros/impulso).



Wilo-Top-Up Unit 2.X

Se utiliza para rellenado desde la red de abastecimiento de agua cuando no se requiere desconector.

- Consiste en un contador de agua, una válvula de bola y una válvula antirretorno.
- Presión de trabajo máxima: 10 bar.
- Temperatura de trabajo máxima: 90 °C.

Grupo de producto: PG14

Wilo-Sinum								
Modelo	Conexión con		Longitud	Peso	Ref.		EUR	
	Red de suministro	Instalación						mm
Wilo-Top-Up Unit 2.1	Rp 1/2"	G 3/4"	200	2	2198931	B	456,-	
Wilo-Top-Up Unit 2.2*	Rp 1/2"	G 3/4"	200	2	2198932	B	729,-	

* Wilo-Top-Up Unit 2.2 dispone de un contador de agua de salida por impulsos (10 litros/impulso).



Designación

Ejemplo:
Wilo-Carus Airvent R 3/8"

Carus Airvent Serie
R 3/8" Diámetro de conexión

Wilo-Voda Air



Carus



Automatic Super



Airvent R 3/8" M



Airvent R 1/2" M



Super G 1/2" F

Wilo-Carus



Tipo

Los purgadores de flotador Wilo-Carus están hechos de latón. La mayoría están equipados con una válvula de corte para facilitar la instalación y el desmontaje.

Aplicación

Instalaciones cerradas de calefacción y de climatización

Suministro

- Purgador
- Instrucciones de instalación y funcionamiento

Características especiales/ventajas del producto

- Alto rango de temperatura del fluido de -10°C a 110°C (Carus) o 120°C (Carus Super)
- El Carus tiene un dispositivo para romper las burbujas de aire que ayuda a eliminar el aire de forma más eficiente
- El Carus Super tiene una forma cónica que permite que el agua se mantenga más alejada del mecanismo de la válvula

Grupo de producto: PG14

Wilo-Carus							
Modelo	Ref.	Conexión	Dimensiones		Peso bruto		
					m kg		EUR
Carus Airvent R 3/8"	2198933	R 3/8"	30	73	0,104	B	19,-
Carus Airvent R 1/2"	2198934	R 1/2"	30	73	0,11	B	19,-
Carus Super G 1/2"	2198935	G 1/2" H	73	119	0,63	S	126,-



Wilo-Voda Air

Wilo-Voda Air/Dirt

Wilo-Voda Dirt



Voda Air



Voda Air/Dirt



Voda Dirt

Designación

Ejemplo:

Wilo-Voda

Air

1"

V

Wilo Voda Air 1" V

Serie

Modelo

Conexión

Vertical (F- embridado)

Wilo-Voda



Tipo

Separador de lodos y/o de aire fabricado en acero con tecnología *Dual Zone Flow Diversion*. Los separadores de lodos protegen las calderas, las bombas y los intercambiadores frente a daños producidos por la acumulación de partículas de suciedad. Existen modelos que separan solo aire (Voda Air), los que separan aire y lodos (Voda Air/Dirt) y los que separan solo lodos (Voda Dirt).

Aplicación

Instalaciones cerradas de calefacción y de climatización

Suministro

- Dispositivo
- Instrucciones de instalación y funcionamiento

Características especiales/ventajas del producto

- Incluyen caja con anillos *Pall* para una eliminación más eficiente del aire
- Los modelos Dirt 50F hasta 200F incluyen rascador de suciedad para una eliminación de la suciedad más eficiente
- Parte superior cónica de los purgadores para una mayor distancia entre el agua y la válvula de purga
- Modelos en bronce, es decir, los roscados llevan imán para eliminar partículas magnéticas

Grupo de producto: PG14

Wilo-Voda Air						
Modelo	Ref	Conexión	Capacidad	Peso bruto		
			l	kg		EUR
Wilo-Voda Air 22 mm	2198831	22 mm	-	1,4	C	214,-
Wilo-Voda Air ¾"	2198832	Rp ¾"	0,22	1,3	C	213,-
Wilo-Voda Air 1"	2198833	Rp 1"	0,35	1,6	C	238,-
Wilo-Voda Air 1 ¼"	2198834	Rp 1 ¼"	0,48	2,1	C	348,-
Wilo-Voda Air 1 ½"	2198835	Rp 1 ½"	0,48	2,1	C	373,-
Wilo-Voda Air 2"	2198836	Rp 2"	0,75	2,5	C	407,-

= S - en stock; A - aprox 2 semanas; B - aprox 3 semanas; C - aprox 4 semanas; D - bajo consulta
Reservado el derecho a introducir modificaciones, para mayor información técnica consulten nuestros catálogos.

Grupo de producto: PG14

Wilo-Voda Air ... V						
Modelo	Ref	Conexión	Capacidad	Peso bruto		
			<i>l</i>	kg		EUR
Wilo-Voda Air 22 mm V	2198837	22 mm	0,4	1,9	C	208,-
Wilo-Voda Air ¾" V	2198838	Rp ¾"	0,4	1,9	C	202,-
Wilo-Voda Air 1" V	2198839	Rp 1"	0,5	2,9	C	374,-
Wilo-Voda Air 1 ¼" V	2198840	Rp 1 ¼"	0,5	2,8	C	427,-

Grupo de producto: PG14

Wilo-Voda Air ... F						
Modelo	Ref	Conexión	Capacidad	Peso bruto		
			<i>l</i>	kg		EUR
Wilo-Voda Air 50F	2198808	DN 50	8	13,1	B	1.926,-
Wilo-Voda Air 65F	2198809	DN 65	8	14,1	B	2.043,-
Wilo-Voda Air 80F	2198810	DN 80	25	22,4	B	2.758,-
Wilo-Voda Air 100F	2198811	DN 100	25	24,8	B	2.916,-
Wilo-Voda Air 125F	2198812	DN 125	59	45,6	B	5.363,-
Wilo-Voda Air 150F	2198813	DN 150	60	50,0	B	5.742,-
Wilo-Voda Air 200F	2198814	DN 200	123	79,5	B	7.804,-

Grupo de producto: PG14

Wilo-Voda Air/Dirt						
Modelo	Ref	Conexión	Peso bruto			
				kg		EUR
Wilo-Voda Air/Dirt 22 mm	2198851	22 mm		2	C	359,-
Wilo-Voda Air/Dirt ¾"	2198852	Rp ¾"		1,9	C	416,-
Wilo-Voda Air/Dirt 1"	2198853	Rp 1"		2,4	C	480,-
Wilo-Voda Air/Dirt 1 ¼"	2198854	Rp 1 ¼"		2,8	C	517,-
Wilo-Voda Air/Dirt 1 ½"	2198855	Rp 1 ½"		2,7	C	558,-

Grupo de producto: PG14

Wilo-Voda Air/Dirt ... F						
Modelo	Ref	Conexión	Capacidad	Peso bruto		
			<i>l</i>	kg		EUR
Wilo-Voda Air/Dirt 50F (PN10)	2198822	DN 50	10	15,0	B	1.786,-
Wilo-Voda Air/Dirt 65F (PN10)	2198823	DN 65	10	15,0	B	1.896,-
Wilo-Voda Air/Dirt 80F (PN10)	2198824	DN 80	33	26,0	B	2.559,-
Wilo-Voda Air/Dirt 100F (PN10)	2198825	DN 100	33	28,5	B	2.704,-
Wilo-Voda Air/Dirt 125F (PN10)	2198826	DN 125	78	52,0	B	4.977,-
Wilo-Voda Air/Dirt 150F (PN10)	2198827	DN 150	78	56,00	B	5.328,-
Wilo-Voda Air/Dirt 200F (PN10)	2198828	DN 200	158	89,0	B	7.239,-

Grupo de producto: PG14

Wilo-Voda Dirt						
Modelo	Ref	Conexión	Capacidad	Peso bruto		
			l	kg		EUR
Wilo-Voda Dirt 22 mm	2198841	22 mm	0,22	1,3	C	255,-
Wilo-Voda Dirt 3/4"	2198842	Rp 3/4"	0,22	1,2	C	327,-
Wilo-Voda Dirt 1"	2198843	Rp 1"	0,35	1,5	C	399,-
Wilo-Voda Dirt 1 1/4"	2198844	Rp 1 1/4"	0,48	2	C	437,-
Wilo-Voda Dirt 1 1/2"	2198845	Rp 1 1/2"	0,48	2,1	C	480,-
Wilo-Voda Dirt 2"	2198846	Rp 2"	0,75	2,5	C	515,-

Grupo de producto: PG14

Wilo-Voda Dirt ... V						
Modelo	Ref	Conexión	Capacidad	Peso bruto		
			l	kg		EUR
Wilo-Voda Dirt 22 mm V	2198847	22 mm	0,4	1,9	C	286,-
Wilo-Voda Dirt 3/4" V	2198848	Rp 3/4"	0,4	1,9	C	359,-
Wilo-Voda Dirt 1" V	2198849	Rp 1"	0,5	2,1	C	495,-
Wilo-Voda Dirt 1 1/4" V	2198850	Rp 1 1/4"	0,5	2,8	C	517,-

Grupo de producto: PG14

Wilo-Voda Dirt ... F						
Modelo	Ref	Conexión	Capacidad	Peso bruto		
			l	kg		EUR
Wilo-Voda Dirt 50F (PN10)	2198815	DN 50	8	13,1	B	1.926,-
Wilo-Voda Dirt 65F (PN10)	2198816	DN 65	8	14,1	B	2.043,-
Wilo-Voda Dirt 80F (PN10)	2198817	DN 80	25	22,4	B	2.758,-
Wilo-Voda Dirt 100F (PN10)	2198818	DN 100	25	24,8	B	2.916,-
Wilo-Voda Dirt 125F (PN10)	2198819	DN 125	59	45,6	B	5.363,-
Wilo-Voda Dirt 150F (PN10)	2198820	DN 150	60	50	B	5.742,-
Wilo-Voda Dirt 200F (PN10)	2198821	DN 200	123	79,5	B	7.804,-

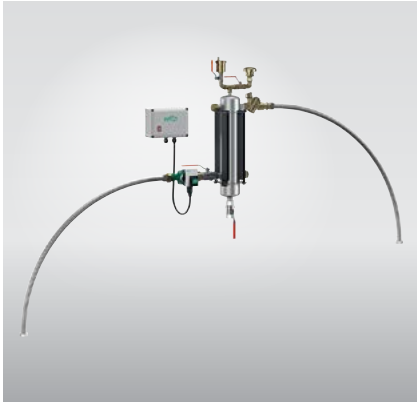

Wilo-SiClean

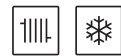

Tipo

Separador de partículas compacto, suministrado como kit de montaje y de fácil instalación. Kit de montaje compuesto por componentes mecánicos e hidráulicos: Bomba circuladora, separador de partículas, válvula de vaciado, limitador de caudal automático, purgador, cuadro para el control de la bomba circuladora. Para montaje mural o sobre el suelo (según el tipo). El propietario asumirá tanto las conexiones de aspiración e impulsión como la alimentación eléctrica. Vaciado manual del sistema

Aplicación

Wilo-SiClean retira partículas magnéticas y no magnéticas de las instalaciones de calefacción mediante fenómenos físicos naturales. Por otro lado, el purgador desprende las microburbujas. Para instalaciones en edificios comerciales (edificios de la administración, hoteles, hospitales, centros comerciales, escuelas...) y redes de calor y frío

Tabla orientativa para seleccionar el modelo

Modelo	Volumen de fluido en la instalación
SiClean 0,5	0,5 – 1,0 m ³
SiClean 1	1,0 – 3,0 m ³
SiClean 2	3,0 – 10,0 m ³
SiClean 3	10,0 – 15,0 m ³
SiClean 4	15,0 – 20,0 m ³
SiClean 5	20,0 – 40,0 m ³

Características especiales/ventajas del producto

- Eliminación de partículas magnéticas y no magnéticas del fluido y purga de las microburbujas
- Gran eficiencia de limpieza debido a efectos físicos (gravedad, filtración, efectos magnéticos, efecto de despresurización)
- Fácil manejo gracias a la sencilla instalación, al mantenimiento y los ajustes simplificados
- Resistente a la corrosión gracias al separador de partículas de acero inoxidable

Suministro

- Separador de partículas Wilo-SiClean (kit premontado)
- Cuadro de control
- Instrucciones de instalación y funcionamiento de Wilo-SiClean
- Instrucciones de instalación y funcionamiento de la bomba circuladora

Grupo de producto: PG6

Wilo-SiClean						
Modelo	Alimentación eléctrica	Peso bruto	Ref.			
		kg				EUR
SiClean 0,5	1~230 V/50 Hz	18	4195118	B		6.104,-
SiClean 1	1~230 V/50 Hz	20	4195119	B		6.737,-
SiClean 2	1~230 V/50 Hz	22	4195120	B		7.470,-
SiClean 3	1~230 V/50 Hz	56	4195121	B		9.444,-
SiClean 4	1~230 V/50 Hz	70	4195122	B		11.780,-
SiClean 5	1~230 V/50 Hz	75	4195123	B		13.114,-



Wilo-SiClean Comfort



Tipo

Separador de partículas compacto, completamente automático, suministrado en la versión "Plug & Play", fácil de instalar. Sistema compuesto por componentes mecánicos e hidráulicos: Bomba, separador que incluye cámara de recolección de partículas, dispositivo de descarga automática, purgador, cuadro SC para el control de la bomba y del dispositivo de lavado. El sistema se coloca en el lugar de instalación y se fija al suelo. El propietario asumirá tanto las conexiones de aspiración e impulsión como la alimentación eléctrica. El sistema se vacía automáticamente gracias a la configuración del cuadro

Aplicación

Wilo-SiClean Comfort retira partículas de las instalaciones de calefacción mediante fenómenos físicos naturales. Para instalaciones en edificios comerciales (edificios de la administración, hoteles, hospitales, centros comerciales, escuelas...) y redes de calor y frío

Suministro

- Separador de partículas Wilo-SiClean
- Instrucciones de instalación y funcionamiento Wilo-SiClean Comfort (incluyen la descripción del cuadro SC)

Tabla orientativa para seleccionar el modelo

Modelo	Volumen de fluido en la instalación
SiClean Comfort 12	10 - 15 m ³
SiClean Comfort 15	10 - 22 m ³
SiClean Comfort 20	15 - 30 m ³
SiClean Comfort 25	10 - 40 m ³
SiClean Comfort 30	25 - 50 m ³
SiClean Comfort 40	40 - 80 m ³
SiClean Comfort 50	50 - 140 m ³
SiClean Comfort 65	60 - 200 m ³

Características especiales/ventajas del producto

- Máxima eficiencia gracias a la combinación de los efectos físicos: fuerzas centrífugas, magnetoforesis y efecto vórtex
- Sencilla y rápida instalación mediante la versión "Plug & Play"
- Máximo confort mediante la eliminación automática y ajustable de las partículas recogidas en la cámara de separación de lodos
- Gran funcionalidad mediante la separación de todas las partículas, tanto magnéticas como no magnéticas, del aire libre y de las microburbujas del fluido, así como la ayuda con el proceso de desgasificación
- Mantenimiento sencillo gracias al funcionamiento totalmente automático

- Instrucciones de instalación y funcionamiento de la bomba Wilo-VeroLine-IPL...

Grupo de producto: PG6

Wilo-SiClean Comfort						
Modelo	Alimentación eléctrica	Peso bruto	Ref.			
		kg				
SiClean Comfort 12	3~400 V, 50 Hz	136,9	4194907	C		25.278,-
SiClean Comfort 15	3~400 V, 50 Hz	137	4194908	C		25.826,-
SiClean Comfort 20	3~400 V, 50 Hz	137,8	4194909	C		26.703,-
SiClean Comfort 25	3~400 V, 50 Hz	138,7	4194910	C		27.213,-
SiClean Comfort 30	3~400 V, 50 Hz	194,5	4194911	C		28.955,-
SiClean Comfort 40	3~400 V, 50 Hz	201,2	4194912	C		30.126,-
SiClean Comfort 50	3~400 V, 50 Hz	210,9	4194913	C		31.067,-
SiClean Comfort 65	3~400 V, 50 Hz	252,7	4194914	C		33.752,-

Racores de fundición maleable



Racores para bombas circulatoras

Racores de unión con rosca interior para la conexión a tuberías de acero (DIN 2440) con rosca Whitworth según EN 10226-1

Grupo de producto: PG14

Racores de fundición blanca maleable (FBM)

Conexión	Embalaje	Peso bruto	Ref.			Para bombas Wilo...
		kg			EUR	
Rp ½ x G 1	1 juego	0,3	4090808	S	22,-	Diámetro nominal 15
Rp ¾ x G 1½	1 juego	0,5	61361	S	48,-	Diámetro nominal 25
Rp 1 x G 1½	1 juego	0,4	4092741	S	21,-	Diámetro nominal 25
Rp 1 x G 2	1 juego	0,7	4233257	S	29,-	Diámetro nominal 30
Rp 1¼ x G 2	1 juego	0,8	4092742	S	24,-	Diámetro nominal 30

1 juego de racores compuesto de: 2 tuercas de unión, 2 juntas planas y 2 piezas de inserción

Racor de latón

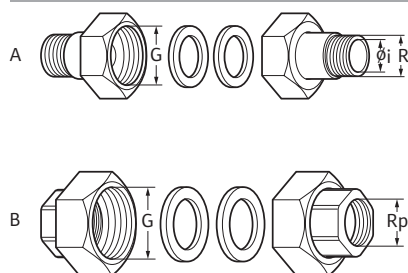

Racores para bombas de circulación de agua potable

Material latón (MS)

Fig. A: Piezas para insertar especiales con roscas exteriores Whitworth (EN 10226-1) y taladro interior para la conexión opcional con roscas o con conexión soldada en tubería de cobre (EN 1057)

Fig. B: Piezas de inserción con rosca interior para la conexión a tubería de cobre (EN 1057) con rosca de tubo Whitworth según EN 10226-1

Grupo de producto: PG14

Racores de latón (MS)							
Conexión	Embalaje	Peso bruto	Plano de dimensiones	Ref.		Para bombas Wilo...	
		kg			🚚	EUR	
R ½ / Ø 15 i x G 1	1 juego	0,3	A	4092743	S	37,-	..-Z NOVA.. y Star-Z 20/1
Rp ½ x G1	1 juego	0,15	B	4141057	S	42,-	..-Z NOVA.. y Star-Z 20/1
Rp ¾ x G 1¼	1 juego	0,4	B	4233251	S	56,-	TOP-Z 20/4, Star-Z 20/4-5-7, Stratos PICO-Z 20
R 1/Ø 28 i x G 1½	1 juego	0,7	A	112047195	S	59,-	Diámetro nominal 25
Rp 1 x G 1½	1 juego	0,44	B	4233253	S	56,-	Diámetro nominal 25
R 1¼/Ø 35 i x G 2	1 juego	1,1	A	112082691	S	69,-	Diámetro nominal 30
Rp 1¼ x G 2	1 juego	1,1	B	2849309	S	69,-	Diámetro nominal 30

1 juego de racor compuesto de: 2 tuercas ciegas (cromadas con fundición blanca maleable), 2 juntas planas y 2 piezas para insertar (latón CW 614N), conexión roscada o soldada

Grupo de producto: PG14

Adaptador (anillo roscado) en latón							
Tipo	Embalaje	Peso bruto	Ref.			Para bombas Wilo...	
		kg			🚚	EUR	
Adaptador G 1½/G 2	1 juego	0,2	4105914	S		45,-	Bombas con conexión roscada DN 25 (1")

Adaptador para bombas Wilo con conexión roscada DN 25 en conexión de tubería DN 30. La longitud de la bomba se mantiene con el adaptador (extensión 0 mm).
1 juego de anillos roscados compuesto por 2 anillos incl. juntas.



Juego de contrabridas de Wilo

Dos bridas para soldar de acero según la norma EN 1092-1, tipo 11 con cuello para soldadura a tuberías, incluye juntas tornillos/tuercas para las uniones a las bridas

Modelo PN 6

DN 32 - DN 65

2 contrabridas de acero (EN 1092-1/11 B2)

2 juntas planas y 8 tornillos/tuercas M12

DN 80 - DN 100

2 contrabridas de acero (EN 1092-1/11 B2)

2 juntas planas y 8 tornillos/tuercas M16

Modelo PN 10

DN 32 - DN 65

2 contrabridas de acero (EN 1092-1/11 B2)

2 juntas planas y 8 tornillos/tuercas M16

DN 80 - DN 100

2 contrabridas de acero (EN 1092-1/11 B2)

2 juntas planas y 16 tornillos/tuercas M16

Grupo de producto: PG14

Juego de contrabridas para soldar de Wilo						
Tipo	Diámetro nominal de la brida	Presión nominal	Peso bruto	Ref.		
	DN	bar	kg			EUR
Juego de contrabridas	32	PN 6	3,0	2105576	A	71,-
Juego de contrabridas	40	PN 6	3,4	2105578	A	77,-
Juego de contrabridas	50	PN 6	3,6	2105580	A	86,-
Juego de contrabridas	65	PN 6	4,4	2105582	A	107,-
Juego de contrabridas	80	PN 6	6,6	2105584	A	164,-
Juego de contrabridas	100	PN 6	8,0	2105586	A	192,-
Juego de contrabridas	32	PN 10	4,6	2105577	S	102,-
Juego de contrabridas	40	PN 10	5,0	2105579	S	97,-
Juego de contrabridas	50	PN 10	6,2	2105581	S	116,-
Juego de contrabridas	65	PN 10	7,6	2105583	S	134,-
Juego de contrabridas	80	PN 10	10,2	2105585	A	177,-
Juego de contrabridas	100	PN 10	11,8	2105587	A	205,-

☞ = S - en stock; A - aprox 2 semanas; B - aprox 3 semanas; C - aprox 4 semanas; D - bajo consulta
Reservado el derecho a introducir modificaciones, para mayor información técnica consulten nuestros catálogos.

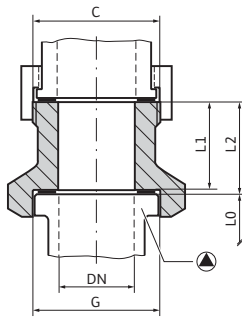

Adaptadores rosca-rosca Wilo-R

Los adaptadores Wilo-R están previstos para compensar longitudinalmente las uniones de tuberías. Adaptadores R5, R12 y R22 de latón CW 612 N apto para sistemas de recirculación de agua caliente sanitaria. Si no se dispone de adaptadores, es necesario realizar una modificación de la tubería

Calefacción, climatización y refrigeración

Grupo de producto: PG14

Adaptadores para compensación longitudinal Wilo-R

Modelo	Bomba nueva		Tubería		Dimensiones		Materiales	Peso aprox.	Ref.		EUR
	DN	G	C	DN	L1	L2					
					mm		kg				
R 24	25	G 1½	R 1½	25	18	20	GG	0,3	110880596	A	70,-
R 1	25	G 1½	R 1½	25	28	30	GG	0,4	110786891	A	72,-
R 2	25	G 1½	R 1½	25	38	40	GG	0,5	110626790	A	77,-
R 5	25	G 1½	R 2	32	3	5	MS	0,1	110678298	A	108,-
R 6	25	G 1½	R 2	32	13	15	GG	0,4	110678493	A	73,-
R 7	25	G 1½	R 2	32	18	20	GG	0,5	110787094	A	72,-
R 12	25	G 1½	R 2¼	40	3	5	MS	0,2	110788294	A	77,-
R 8	32	G 2	R 2	32	18	20	GG	0,4	110627199	A	69,-
R 11	32	G 2	R 2	32	68	70	GG	1,1	110627590	S	99,-
R 14	32	G 2	R 2	32	38	40	GG	0,6	110627497	A	80,-
R 10	32	G 2	R 2	32	28	30	GG	0,5	110627394	A	71,-
R 9	32	G 2	R 2	32	23	25	GG	0,5	110627291	A	72,-
R 22	32	G 2	R 2	32	38	40	MS	0,9	110680092	A	164,-

Indicación: El suministro incluye 1 adaptador y 2 juntas

GG = fundición gris, MS = latón

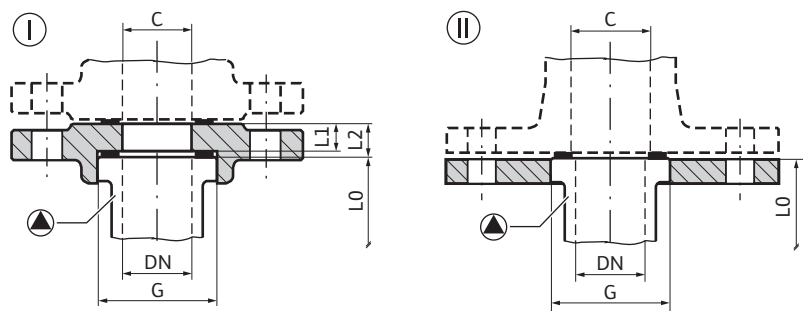

Adaptadores rosca-brida RF de Wilo

Los anillos embridados Wilo-RF son adecuados, salvo excepciones, para la compensación longitudinal con bridas PN 6 (RF 4, RF 5 y RF 6 y también en PN 16). Para la compensación longitudinal entre bridas PN 10/16 se requiere una modificación de la tubería

RF7 (brida ovalada, círculo de agujeros D.80)
RF 8 (brida cuadrada, círculo de agujeros D.90)

Grupo de producto: PG14

Adaptadores rosca-brida Wilo-RF															
Modelo	Bomba nueva		Tubería	Ejecución	Dimensiones		Material	Peso aprox. PN 6	Ref.	Peso aprox. PN 10/16		Ref.			
	DN	G			C	L1				L2	m kg			m kg	
					mm										
										EUR			EUR		
RF 7	25	G 1½	DN 25	II	-	-	GG	0,3	110628790	A	57,-	-	-		
RF 10	25	G 1½	DN 25	I	25,5	30	GG	1,1	110851499	A	95,-	-	-		
RF 9	25	G 1½	DN 40	I	15,5	20	GG	1,4	110679395	S	112,-	-	-		
RF 13	25	G 1½	DN 50	I	25,5	30	GG	2,1	110679498	A	124,-	-	-		
RF 1	32	G 2	DN 32	II	-	-	GG	1,1	110627990	A	93,-	-	-		
RF 2	32	G 2	DN 32	I	2,5	7	GG	1,4	110680298	A	108,-	-	-		
RF 3	32	G 2	DN 32	I	15,5	20	GG	1,5	110680596	S	109,-	-	-		
RF 4	32	G 2	DN 32	I	30,5	35	GG	1,8	110680699	A	126,-	2,6	110680791	A	156,-
RF 0	32	G 2	DN 40	II	-	-	GG	1,4	110679796	S	93,-	-	-		
RF 8	32	G 2	DN 40	I	5,5	10	GG	1,1	110680997	A	99,-	-	-		
RF 12	32	G 2	DN 40	I	5,5	10	GG	1,4	110851797	A	114,-	-	-		
RF 11	32	G 2	DN 50	II	-	-	GG	1,9	110679899	A	116,-	-	-		
RF 5	32	G 2	DN 50	I	15,5	20	GG	1,8	110787197	A	127,-	3,2	110791299	A	178,-
RF 6	32	G 2	DN 50	I	30,5	35	GG	2,1	110787290	A	145,-	3,4	110791391	A	184,-

Indicación: El suministro incluye: 1 anillo de brida, 2 juntas y tornillos

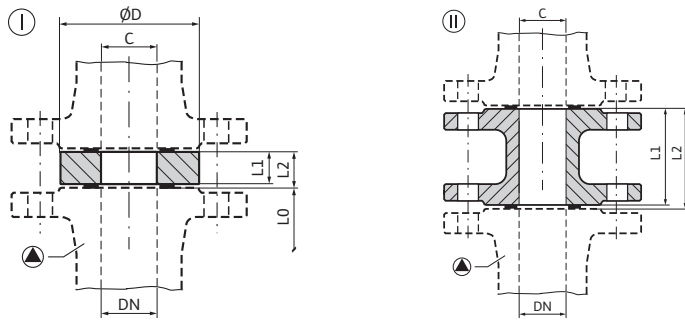

Adaptadores de longitud de brida F de Wilo

Los adaptadores de longitud Wilo-F están previstos, salvo excepciones, para la compensación longitudinal con bridas PN 6 o PN 16. Si no se dispone de adaptadores, es necesario realizar una modificación de la tubería

En el caso de bombas con bridas combinadas, se deben utilizar las arandelas incluidas en el suministro
El adaptador de longitud con brida F1-MS de latón CW 612 N es apto para sistemas de recirculación de A.C.S.

Grupo de producto: PG14

Pieza de conexión intermedia de brida para compensación longitudinal Wilo-F

Modelo	Bomba nueva	Tubería	Ejecución	Dimensiones			Peso aprox. PN 6	Ref.	Peso aprox. PN 10/16	Ref.				
				DN	C	L1					L2	ØD	m	m
				mm										
								EUR	EUR					
F 0	40	DN 40	I	13	15	91	0,8	110842497	A	78,-	1,1	110842590	A	92,-
F 1	40	DN 40	I	28	30	91	1,4	110586593	S	97,-	1,7	110586696	S	103,-
F 1-MS	40	DN 40	I	28	30	91	1,6	2060865	A	195,-	1,9	2060920	A	272,-
F 26	40	DN 40	I	48	50	91	2,2	110851098	A	130,-	2,5	110851190	A	135,-
F 2	50	DN 50	I	8	10	106	0,7	110787690	A	77,-	1,0	110791494	A	84,-
F 3	50	DN 50	I	18	20	106	1,3	110623098	A	94,-	1,6	110623190	A	105,-
F 4	50	DN 50	I	28	30	106	1,7	110681292	A	109,-	2,0	110681395	A	119,-
F 5	50	DN 50	I	33	35	106	2,0	110623293	A	124,-	2,4	110623396	A	146,-
F 40	50	DN 50	II	158	160	-	-	-	-	-	7,4	2101156	A	880,-
F 9	65	DN 65	I	8	10	126	0,9	110787896	A	89,-	1,3	110791690	A	92,-
F 10	65	DN 65	I	18	20	126	1,5	110624092	A	117,-	1,9	110624195	A	126,-
F 11	65	DN 65	I	28	30	126	2,1	110624298	S	130,-	2,5	110624390	S	140,-
F 28	65	DN 65	I	38	40	126	3,1	110681498	A	148,-	3,4	110681590	A	165,-
F 29	65	DN 65	I	43	45	126	3,2	110681693	A	171,-	4,5	110681796	A	177,-
F 41	65	DN 65	II	133	135	-	-	-	-	-	8,3	2101157	A	1.017,-
F 30	80	DN 80	I	23	25	141	2,5	110681899	A	148,-	3,3	110681991	A	164,-
F 42	80	DN 80	II	138	140	-	-	-	-	-	11,6	2101158	A	1.302,-
F 16	80	DN 80	I	8	10	141	1,3	110788099	A	92,-	-	-	-	-
F 17	80	DN 80	I	18	20	141	2,2	110625097	A	121,-	-	-	-	-
F 18	80	DN 80	I	38	40	141	3,7	110625292	S	154,-	-	-	-	-
F 34	100	DN 100	I	33	35	161	3,9	110851293	A	156,-	3,8	110851396	A	260,-
F 35	100	DN 100	I	53	55	161	5,7	110862592	A	256,-	5,8	110862695	A	350,-
F 43	100	DN 100	II	188	190	-	-	-	-	-	13,3	2101159	A	1.537,-

Indicación: El suministro incluye: 1 adaptador, 2 juntas y tornillos

☞ = S - en stock; A - aprox 2 semanas; B - aprox 3 semanas; C - aprox 4 semanas; D - bajo consulta
Reservado el derecho a introducir modificaciones, para mayor información técnica consulten nuestros catálogos.

Calefacción, climatización y refrigeración

Grupo de producto: PG14

Adaptador para la reposición de bombas embridadas de rotor seco

Modelo	Diámetro nominal de la brida	Presión nominal	Longitud del adaptador/ longitud a compensar	Ref.		EUR
	DN	PN bar	mm			
Kit para adaptador A40-40	40	16	40	2117416	A	167,-
Kit para adaptador A40-60 SET	40	16	60	2085210	A	224,-
Kit para adaptador A40-100	40	16	100	2085211	A	298,-
Kit para adaptador A40-160	40	16	160	2119558	A	985,-
Kit para adaptador A65-20	65	16	20	2085470	A	141,-
Kit para adaptador A65-45	65	16	45	2085471	A	214,-
Kit para adaptador A80-10	80	16	10	2085472	A	102,-
Kit para adaptador A80-50	80	16	50	2085212	A	357,-
Kit para adaptador A80-60	80	16	60	2085213	A	307,-

Grupo de producto: PG14

Kits consola para montaje sobre bancada de bombas Inline y Monobloc

Modelo	Cantidad		Ref.		Grupo de producto	EUR
SET F 2-12	2	IP-E40/115-0,55/2, IP-E50/105-0,75/2, IP-E65/115-1,5/2, IPE-80/115-2,2/2, IPL40/80-0,09/4, IPL40/110-0,12/4, IPL40/75-0,12/2, IPL40/90-0,37/2, IPL40/115-0,55/2, IPL50/105-0,12/4, IPL50/95-0,55/2, IPL50/105-0,75/2, IPL65/115-1,5/2, IPL80/115-2,2/2	2085234	A	PG14	135,-
SET F 3-12	3	Stratos GIGA(-D) 40/4-63/11, Stratos GIGA(-D) 50/4-53/11, Stratos GIGA(-D) 50/4-62/15, IP-E/DP-E 32/... hasta 80/..., Yonos GIGA 2.0-I- /D 32/... hasta 80/..., IL-E/DL-E 40/... hasta 50/..., IPL/DPL 32/... hasta 80/..., IL/DL 32/... hasta 50/... (excepciones: véase consola F 2-12 SET, 2085234 o F 3-14 SET, 2040968)	2040967	S	PG14	151,-
SET F 3-14	3	Stratos GIGA 2.0-I- /D 40/... hasta 100/..., Stratos GIGA/GIGA-D 40/... to 100/... (excepciones: véase consola F 3-12 SET, 2040967), Yonos GIGA 2.0-I- /D 100/..., IL-E/DL-E 65/... hasta 100/..., Atmos GIGA-I 32/... hasta 100/..., IL/DL 65/... hasta 100/..., IPL65/145-5,5/2, IPL65/155-5,5/2, IPL65/155-7,5/2, IPL65/165-5,5/2, IPL65/175-5,5/2, IPL65/175-7,5/2, IPL80/145-5,5/2, IPL80/155-7,5/2, IPL 100/...	2040968	S	PG14	177,-
SET F 3-18	3	Stratos GIGA 2.0-I- /D 125/..., Yonos GIGA 2.0-I- /D 125/..., Atmos GIGA-I 125/... hasta 200/..., IL/DL 125/... hasta 200/..., IL-E/DL-E 125/... hasta 200/...	2040969	S	PG14	380,-

Grupo de producto: PG14

Kits consola para montaje mural

Modelo	Bombas dobles	Ref.		EUR
SET F 3-12	Stratos MAXO-D 32/..., Stratos MAXO-D 40/..., Stratos MAXO-D 50/..., Stratos MAXO-D 65/..., Stratos MAXO-D 80/...	2040967	S	151,-

1 set = 3 pies de soporte, incluye tornillos

Equipamiento/función

Soporte para instalación sobre bancada de bombas monobloc. Se compone de varios elementos (número dependiendo del tipo de bomba), pensados para roscar a las bancadas o pies de la hidráulica/motor de las bombas. Los soportes aseguran una fijación segura de la bomba a la bancada. Hay varios set disponibles para hidráulica y motor. Además, igualan las diferencias de altura entre la bomba y el motor, si la carcasa de la bomba es más grande que la altura del eje del motor o viceversa. Esto evita un mal funcionamiento de la bomba y de un desgaste prematuro del cierre mecánico.

Grupo de producto: PG14

Soporte hidráulica			
	Ref.		EUR
Soporte para hidráulica H20 (50/200)	4213026	C	212,-
Soporte para hidráulica H20 (65/200)	4213030	C	278,-
Soporte para hidráulica H25	4213039	B	581,-
Soporte para hidráulica H28	4213027	C	449,-
Soporte para hidráulica H30	4213034	B	567,-
Soporte para hidráulica H45	4213031	C	330,-
Soporte para hidráulica H48	4213028	D	400,-
Soporte para hidráulica H55	4213029	B	553,-
Soporte para hidráulica H55	4213033	B	530,-
Soporte para hidráulica H55	4213040	B	875,-
Soporte para hidráulica H80	4213032	C	750,-
Soporte para hidráulica H80	4213035	B	607,-
Soporte para hidráulica H85	4213038	B	896,-
Soporte para hidráulica H110	4213036	B	1.128,-

Grupo de producto: PG14

Soporte motor			
	Ref.		EUR
Soporte para motor H20 BG.160	4213065	C	364,-
Soporte para motor H20 BG. 315	4213077	B	1.053,-
Soporte para motor H25 BG.200	4213067	C	337,-
Soporte para motor H25 BG.315	4213059	B	1.117,-
Soporte para motor H28 BG.132	4213054	C	374,-
Soporte para motor H30 BG.250	4213058	C	490,-
Soporte para motor H35 BG.280	4213075	C	696,-
Soporte para motor H40 BG.160	4213056	C	446,-
Soporte para motor H45 BG.132	4213078	D	501,-
Soporte para motor H48 BG.112	4213063	C	421,-
Soporte para motor H50 BG.200	4213057	C	528,-
Soporte para motor H55 BG.225	4213071	C	685,-
Soporte para motor H65 BG.160	4213044	C	364,-
Soporte para motor H65 BG.250	4213073	C	875,-
Soporte para motor H68 BG.132	4213041	C	328,-
Soporte para motor H70 BG.180	4213047	C	400,-
Soporte para motor H80 BG.200	4213051	C	455,-
Soporte para motor H90 BG.160	4213045	C	473,-
Soporte para motor H93 BG.132	4213042	D	380,-
Soporte para motor H90 BG.225	4213053	C	515,-
Soporte para motor H100 BG.180	4213048	C	522,-
Soporte para motor H115 BG.200	4213052	C	725,-
Soporte para motor H118 BG.132	4213043	C	464,-
Soporte para motor H120 BG.160	4213046	C	616,-
Soporte para motor H148 BG.132	4213025	C	987,-

 = S - en stock; A - aprox 2 semanas; B - aprox 3 semanas; C - aprox 4 semanas; D - bajo consulta
Reservado el derecho a introducir modificaciones, para mayor información técnica consulten nuestros catálogos.

Coquillas termoaislantes Wilo



Wilo-Climaform para la serie Stratos MAXO



Coquilla termoaislante para la serie Yonos PICO con brida motor tamaño 14



Coquilla termoaislante para la serie Wilo-Yonos MAXO

Aplicación

Para aislamiento térmico de la carcasa de la bomba a cargo del propietario en aplicaciones de calefacción y de climatización

Características especiales/ventajas del producto

- Reduce la pérdida de calor de la bomba hasta un 85 % (dependiendo de la potencia eléctrica P₁)
- Reduce el consumo energético total del sistema de calefacción
- Ahorra costes energéticos
- Resistente a la humedad, sales, muchos ácidos, la mayoría de grasas y disolventes
- Asegura una distribución uniforme de la temperatura en la bomba
- Protege la bomba ante la humedad exterior (Wilo-Climaform)
- No contamina las aguas subterráneas, libre de propelentes, libre de formaldehído

Grupo de producto: PG14

Aislamiento para aplicaciones de climatización

Modelo	Peso bruto aprox.	Ref.		EUR
	kg			
ClimaForm Stratos MAXO 25/0,5-4/6-12	0,5	2201729	A	377,-
ClimaForm Stratos MAXO 30/0,5-4/6-14	0,5	2201730	A	377,-
ClimaForm Stratos MAXO 32/0,5-8/10/12	1	2201731	A	395,-
ClimaForm Stratos MAXO 32/0,5-16	1	2201732	A	395,-
ClimaForm Stratos MAXO 40/0,5-4/8/10	1	2201733	A	421,-
ClimaForm Stratos MAXO 40/0,5-12/16	1,1	2201734	A	421,-
ClimaForm Stratos MAXO 50/0,5-6/10	1,1	2201735	A	455,-
ClimaForm Stratos MAXO 50/0,5-8	1,1	2201736	A	455,-
ClimaForm Stratos MAXO 50/0,5-9/12	1,7	2201737	A	455,-
ClimaForm Stratos MAXO 50/0,5-14/16	1,9	2201738	A	486,-
ClimaForm Stratos MAXO 65/0,5-6/9	1,8	2201739	A	524,-
ClimaForm Stratos MAXO 65/0,5-12/16	2	2201740	A	564,-
ClimaForm Stratos MAXO 80/0,5-6/12/16	2,2	2201741	A	607,-
ClimaForm Stratos MAXO 100/0,5-6/12	2,4	2201742	A	656,-

= S - en stock; A - aprox 2 semanas; B - aprox 3 semanas; C - aprox 4 semanas; D - bajo consulta
Reservado el derecho a introducir modificaciones, para mayor información técnica consulten nuestros catálogos.

Grupo de producto: PG14

Aislamiento para calefacción					
Modelo	Peso bruto	Para bombas Wilo...	Ref.		
	kg				EUR
Coquilla termoaislante Star	0,2	Star-Z 20/1, con 140 mm, y Star-Z 25, con 180 mm Coquilla termoaislante tamaño 14	4046444	S	40,-
Coquilla termoaislante FS14	0,2	Bombas circuladoras de calefacción Yonos PICO y Stratos PICO a partir de la fecha de fabricación 09/2015 Coquilla termoaislante tamaño 14	4206066	S	40,-
Aislamiento DN25/30-24 KIT	0,1	Yonos MAXO 25(30)/0,5-7 Yonos MAXO 25(30)/0,5-10	2123369	S	42,-
Aislamiento DN25/30-34 KIT	0,1	Yonos MAXO 25(30)/0,5-12	2123370	S	42,-
Aislamiento DN32-24 KIT	0,1	Yonos MAXO 32/0,5-10	2107633	A	43,-
Aislamiento DN40-24 KIT	0,2	Yonos MAXO 40/0,5-4	2123371	S	63,-
Aislamiento DN40-34 KIT	0,1	Yonos MAXO 40/0,5-8 Yonos MAXO 32/0,5-11	2123372	S	63,-
Aislamiento DN40-44 KIT	0,2	Yonos MAXO 40/0,5-12	2123373	S	63,-
Aislamiento DN40-54 KIT	0,2	Yonos MAXO 40/0,5-16	2123374	S	63,-
Aislamiento DN50-34 KIT	0,2	Yonos MAXO 50/0,5-8	2123375	A	77,-
Aislamiento DN50-44 KIT	0,2	Yonos MAXO 50/0,5-9 Yonos MAXO 50/0,5-12	2123376	S	77,-
Aislamiento DN50-64 KIT	0,4	Yonos MAXO 50/0,5-16	2123377	A	77,-
Aislamiento DN65-44 KIT	0,2	Yonos MAXO 65/0,5-9	2123378	A	94,-
Aislamiento DN65-54 KIT	0,4	Yonos MAXO 65/0,5-12	2123379	A	94,-
Aislamiento DN65-64 KIT	0,4	Yonos MAXO 65/0,5-16	2123380	A	94,-
Aislamiento DN80-54/64 KIT	0,4	Yonos MAXO 80/0,5-6 Yonos MAXO 80/0,5-12	2123381	A	99,-
Aislamiento DN100-64 KIT	0,4	Yonos MAXO 100/0,5-12	2152297	A	103,-

Grupo de producto: PG15

Aislamiento para aplicaciones de A.C.S.					
Modelo	Peso bruto	Para bombas Wilo...	Ref.		
	kg				EUR
Aislamiento MG.23 KIT	0,1	Yonos MAXO-Z 25(30)/0,5-7 Yonos MAXO-Z 25/0,5-10	2051172	A	28,-
Aislamiento MG.33(30/1-12)KIT	0,1	Yonos MAXO-Z 30/0,5-12	2037924	A	40,-
Aislamiento MG.33 KIT	0,1	Yonos MAXO-Z 40/0,5-8	2037925	A	40,-
Aislamiento MG.43(40/1-12)KIT	0,2	Yonos MAXO-Z 40/0,5-12	2051210	A	42,-
Aislamiento MG.43 KIT	0,2	Yonos MAXO-Z 50/0,5-9	2042946	A	48,-
Aislamiento MG.53 KIT	0,3	Yonos MAXO-Z 65/0,5-12	2058023	B	52,-
Aislamiento I32/0,5-16 KIT	0,1	Yonos Maxo-Z 32/0,5-16	2194871	A	42,-
Aislamiento MG.63(50/1-16) KIT	0,3	Yonos Maxo-Z 50/0,5-16	2153140	A	52,-
Aislamiento MG.63(65/1-16) KIT	0,3	Yonos Maxo-Z 65/0,5-16	2153139	A	54,-

El kit de aislamiento correspondiente a la Yonos Maxo-Z 40/0,5-16 es el 2123374 (Aislamiento DN40-54 KIT) que aparece en la tabla de aislamientos para calefacción.

= S - en stock; A - aprox 2 semanas; B - aprox 3 semanas; C - aprox 4 semanas; D - bajo consulta
Reservado el derecho a introducir modificaciones, para mayor información técnica consulten nuestros catálogos.

Calefacción, climatización y refrigeración



Designación

Ejemplo:	Wilo-SCe-H-1x10A-T34-WM-PKG
SCe	Serie
H	Calefacción, climatización y refrigeración
1	Nº de bombas
10A	Corriente nominal motor (A)
T34	3~400V
WM	Montaje mural
PKG	Con embalaje



Cuadro Wilo-SCe-HVAC

Tipo

Cuadros *Smart* de regulación continua para el control de bombas en ejecución de rotor húmedo y rotor seco (cuadros de una y de varias bombas)

Modelo SCe:

Control de bombas electrónicas o bombas con convertidor de frecuencia integrado o externo

Aplicación

Para la adaptación continua de la velocidad a los estados de funcionamiento variables de los sistemas de bombas simples, dobles o de varias bombas (hasta 4 bombas). La regulación se realiza en función de la presión diferencial Δp , la temperatura de ida/retorno ($\pm T$) o la temperatura diferencial (ΔT). En función de las exigencias de carga, se conectan o desconectan automáticamente las bombas de carga punta. Si funcionan más de una bomba a la vez, la que varía es la última bomba que se ha conectado mientras las demás se quedan a máxima velocidad

Indicación

- Modelos de equipos: WM (montaje mural), BM (armario de pie)
- Alimentación eléctrica: 3~400 V, 50 Hz; 1~230 V, 50/60 Hz (solo versiones SCe sin circuitos de fuerza)

Características especiales/ventajas del producto

- Fácil manejo: Pantalla, símbolos y guía del menú similares a las bombas actuales de rotor seco de Wilo
- Instalación cómoda: Acceso al menú servicio protegido por código, historial de memoria de fallos con hasta 16 mensajes individuales
- Instalación fiable: Indicación continua en pantalla del estado de la bomba y del sistema, así como el valor real disponible de presión, SBM y SSM como estándar. Pueden emitirse opcionalmente otras indicaciones de fallo/avisos de alarma a través de tarjeta opcional de señales u otra herramienta de comunicación (por ejemplo, sistemas de bus)
- Parámetros de ajuste ampliados: 2 valores de consigna ajustables, posibilidad de modificación a distancia del valor de consigna
- Capacidad de comunicación a través de sistemas de Bus: Modbus RTU (RS 232) incluido, BACnet (bajo sobreprecio), LON (se puede conectar mediante un módulo opcional)

Grupo de producto: PG14

Cuadro Wilo-SCe-HVAC				
Modelo	Número máximo de bombas que se pueden controlar	Ref.		EUR
SCe-H-1x10A-T34-WM-PKG	1	2545254	C	3.014,-
SCe-H-2x10A-T34-WM-PKG	2	2545255	C	3.158,-
SCe-H-3x10A-T34-WM-PKG	3	2545256	C	3.653,-
SCe-H-4x10A-T34-WM-PKG	4	2545257	C	3.668,-
SCe-H-1x13A-T34-WM-PKG	1	2545258	C	3.014,-
SCe-H-2x13A-T34-WM-PKG	2	2545259	C	3.158,-
SCe-H-3x13A-T34-WM-PKG	3	2545260	C	3.653,-
SCe-H-4x13A-T34-WM-PKG	4	2545261	C	3.668,-
SCe-H-1x16A-T34-WM-PKG	1	2545262	C	3.014,-
SCe-H-2x16A-T34-WM-PKG	2	2545263	C	3.158,-
SCe-H-3x16A-T34-WM-PKG	3	2545264	C	3.653,-
SCe-H-4x16A-T34-WM-PKG	4	2545265	C	3.668,-
SCe-H-1x24A-T34-WM-PKG	1	2545266	C	3.014,-
SCe-H-2x24A-T34-WM-PKG	2	2545267	C	3.158,-
SCe-H-3x24A-T34-WM-PKG	3	2545268	C	4.034,-
SCe-H-4x24A-T34-WM-PKG	4	2545269	C	4.737,-
SCe-H-1x32A-T34-WM-PKG	1	2545270	C	3.030,-
SCe-H-2x32A-T34-WM-PKG	2	2545271	C	3.174,-
SCe-H-3x32A-T34-WM-PKG	3	2545272	C	4.466,-
SCe-H-4x32A-T34-WM-PKG	4	2545273	C	4.943,-
SCe-H-1x37,5A-T34-WM-PKG	1	2545274	C	3.046,-
SCe-H-2x37,5A-T34-WM-PKG	2	2545275	C	3.317,-
SCe-H-3x37,5A-T34-WM-PKG	3	2545276	C	4.655,-
SCe-H-4x37,5A-T34-WM-PKG	4	2545277	C	5.311,-
SCe-H-1x49A-T34-WM-PKG	1	2545278	C	3.367,-
SCe-H-2x49A-T34-WM-PKG	2	2545279	C	3.647,-
SCe-H-3x49A-T34-WM-PKG	3	2545280	C	5.634,-
SCe-H-4x49A-T34-WM-PKG	4	2545281	C	5.841,-

Calefacción, climatización y refrigeración

☞ = S - en stock; A - aprox 2 semanas; B - aprox 3 semanas; C - aprox 4 semanas; D - bajo consulta
Reservado el derecho a introducir modificaciones, para mayor información técnica consulten nuestros catálogos.



Designación

Ejemplo:	Wilo-SC-H-4x24A-T34-DOL-WM-PKG
SC/	Serie
H	Calefacción, climatización y refrigeración
4	Nº de bombas
24A	Corriente nominal motor (A)
WM	Montaje mural (BM: armario de pie)



Cuadro Wilo-SC/SC-FC-HVAC

Tipo

Cuadros de regulación continua Smart para el control de bombas en ejecución de rotor seco (sistemas de una y de varias bombas)

Modelo SC:

Activación de las bombas con velocidad constante mediante contactores (conexión en cascada)

Modelo SC-FC:

Activación de bombas con velocidad constante mediante contactores (en cascada); no obstante, bomba de carga base controlada por el convertidor de frecuencia único y las de carga punta mediante conexión en cascada a velocidad fija

Aplicación

Para la adaptación continua de la velocidad a los estados de funcionamiento variables de los sistemas de bombas simples, dobles o de varias bombas (hasta 4 bombas). La regulación se realiza en función de la presión diferencial Δp , la temperatura de ida/retorno ($\pm T$) o la temperatura diferencial (ΔT). En instalaciones que tienen la velocidad regulada, solo se regula la bomba de carga base. En función de las exigencias de carga, se conectan o desconectan automáticamente las bombas de carga punta no reguladas, y la bomba de carga base se hace cargo de la regulación de la presión según el valor de consigna programado

Indicación

- Montaje mural (WM)
- Armario de pie (BM)
- Alimentación eléctrica 3~400 V, 50 Hz

Características especiales/ventajas del producto

- Fácil manejo: Pantalla, símbolos y guía del menú similares a las bombas actuales de rotor seco de Wilo
- Instalación cómoda: Acceso al menú servicio protegido por código, historial de memoria de fallos con hasta 16 mensajes individuales
- Instalación fiable: Indicación permanente en la pantalla del estado de las bombas y el sistema, así como del valor real disponible
- SBM y SSM como estándar, otras indicaciones de fallo/avisos de alarma pueden emitirse opcionalmente a través de tarjeta opcional de señales u otra herramienta de comunicación (por ejemplo, sistemas de bus)
- Parámetros de ajuste ampliados: 2 valores de consigna ajustables, posibilidad de modificación a distancia del valor de consigna
- Capacidad de comunicación a través de sistemas de Bus: Modbus RTU (RS 232) incluido, BACnet (bbajo sobrepeso), LON (se puede conectar mediante un módulo opcional)

Grupo de producto: PG14

Cuadro Wilo-SC-H sin variador de frecuencia (velocidad fija)

Modelo	Número máximo de bombas que se pueden controlar	Ref.		EUR
SC-H 1x1,6A-WM-DOL (arranque directo)	1	2545310	C	4.369,-
SC-H 2x1,6A-WM-DOL (arranque directo)	2	2545311	C	4.729,-
SC-H 3x1,6A-WM-DOL (arranque directo)	3	2545312	C	5.206,-
SC-H 4x1,6A-WM-DOL (arranque directo)	4	2545313	C	5.535,-
SC-H 1x2,4A-WM-DOL (arranque directo)	1	2545314	C	4.369,-
SC-H 2x2,4A-WM-DOL (arranque directo)	2	2545315	C	4.729,-
SC-H 3x2,4A-WM-DOL (arranque directo)	3	2545316	C	5.206,-
SC-H 4x2,4A-WM-DOL (arranque directo)	4	2545317	C	5.535,-
SC-H 1x4A-WM-DOL (arranque directo)	1	2545318	C	4.369,-
SC-H 2x4A-WM-DOL (arranque directo)	2	2545319	C	4.729,-
SC-H 3x4A-WM-DOL (arranque directo)	3	2545320	C	5.206,-
SC-H 4x4A-WM-DOL (arranque directo)	4	2545321	C	5.535,-
SC-H 1x6,3A-WM-DOL (arranque directo)	1	2545322	C	4.369,-
SC-H 2x6,3A-WM-DOL (arranque directo)	2	2545323	C	4.729,-
SC-H 3x6,3A-WM-DOL (arranque directo)	3	2545324	C	5.206,-
SC-H 4x6,3A-WM-DOL (arranque directo)	4	2545325	C	5.535,-
SC-H 1x10A-WM-DOL (arranque directo)	1	2545326	C	5.270,-
SC-H 2x10A-WM-DOL (arranque directo)	2	2545327	C	5.648,-
SC-H 3x10A-WM-DOL (arranque directo)	3	2545328	C	4.401,-
SC-H 4x10A-WM-DOL (arranque directo)	4	2545329	C	4.777,-
SC-H 1x12A-WM-DOL (arranque directo)	1	2545330	C	4.532,-
SC-H 2x12A-WM-DOL (arranque directo)	2	2545331	C	4.962,-
SC-H 3x12A-WM-DOL (arranque directo)	3	2545332	C	5.469,-
SC-H 4x12A-WM-DOL (arranque directo)	4	2545333	C	5.913,-
SC-H 1x16A-WM-DOL (arranque directo)	1	2545334	C	4.713,-
SC-H 2x16A-WM-DOL (arranque directo)	2	2545335	C	5.206,-
SC-H 3x16A-WM-DOL (arranque directo)	3	2545336	C	6.207,-
SC-H 4x16A-WM-DOL (arranque directo)	4	2545337	C	6.734,-
SC-H 1x20A-WM-DOL (arranque directo)	1	2545338	C	↻
SC-H 2x20A-WM-DOL (arranque directo)	2	2545339	C	↻
SC-H 3x20A-WM-DOL (arranque directo)	3	2545340	C	↻
SC-H 4x20A-WM-DOL (arranque directo)	4	2545341	C	↻
SC-H 1x24A-WM-DOL (arranque directo)	1	2545342	C	5.010,-
SC-H 2x24A-WM-DOL (arranque directo)	2	2545343	C	5.634,-
SC-H 3x24A-WM-DOL (arranque directo)	3	2545344	C	6.832,-
SC-H 4x24A-WM-DOL (arranque directo)	4	2545345	C	7.998,-
SC-H 1x32A-WM-DOL (arranque directo)	1	2545346	C	5.125,-
SC-H 2x32A-WM-DOL (arranque directo)	2	2545347	C	5.813,-
SC-H 3x32A-WM-DOL (arranque directo)	3	2545348	C	7.097,-
SC-H 4x32A-WM-DOL (arranque directo)	4	2545349	C	7.998,-
SC-H 1x13A-WM-SD (arranque estrella-triángulo)	1	2545350	C	5.316,-
SC-H 2x13A-WM-SD (arranque estrella-triángulo)	2	2545351	C	6.224,-
SC-H 3x13A-WM-SD (arranque estrella-triángulo)	3	2545352	C	7.145,-
SC-H 4x13A-WM-SD (arranque estrella-triángulo)	4	2545353	C	7.998,-
SC-H 1x16A-WM-SD (arranque estrella-triángulo)	1	2545354	C	5.469,-

↻ = S - en stock; A - aprox 2 semanas; B - aprox 3 semanas; C - aprox 4 semanas; D - bajo consulta
Reservado el derecho a introducir modificaciones, para mayor información técnica consulten nuestros catálogos.

Calefacción, climatización y refrigeración

Grupo de producto: PG14

Cuadro Wilo-SC-H sin variador de frecuencia (velocidad fija)

Modelo	Número máximo de bombas que se pueden controlar	Ref.		EUR
SC-H 2x16A-WM-SD (arranque estrella-triángulo)	2	2545355	C	6.289,-
SC-H 3x16A-WM-SD (arranque estrella-triángulo)	3	2545356	C	7.292,-
SC-H 4x16A-WM-SD (arranque estrella-triángulo)	4	2545357	C	8.441,-
SC-H 1x19A-WM-SD (arranque estrella-triángulo)	1	2545358	C	↻
SC-H 2x19A-WM-SD (arranque estrella-triángulo)	2	2545359	C	↻
SC-H 3x19A-WM-SD (arranque estrella-triángulo)	3	2545360	C	↻
SC-H 4x19A-WM-SD (arranque estrella-triángulo)	4	2545361	C	↻
SC-H 1x24A-WM-SD (arranque estrella-triángulo)	1	2545362	C	5.648,-
SC-H 2x24A-WM-SD (arranque estrella-triángulo)	2	2545363	C	6.569,-
SC-H 3x24A-WM-SD (arranque estrella-triángulo)	3	2545364	C	7.604,-
SC-H 4x24A-WM-SD (arranque estrella-triángulo)	4	2545365	C	8.900,-
SC-H 1x32A-WM-SD (arranque estrella-triángulo)	1	2545366	C	5.896,-
SC-H 2x32A-WM-SD (arranque estrella-triángulo)	2	2545367	C	6.948,-
SC-H 3x32A-BM-SD (arranque estrella-triángulo)	3	2545368	C	8.953,-
SC-H 4x32A-BM-SD (arranque estrella-triángulo)	4	2545369	C	9.444,-
SC-H 1x37,5A-WM-SD (arranque estrella-triángulo)	1	2545370	C	6.026,-
SC-H 2x37,5A-WM-SD (arranque estrella-triángulo)	2	2545371	C	7.261,-
SC-H 3x37,5A-BM-SD (arranque estrella-triángulo)	3	2545372	C	12.877,-
SC-H 4x37,5A-BM-SD (arranque estrella-triángulo)	4	2545373	C	14.090,-
SC-H 1x43A-WM-SD (arranque estrella-triángulo)	1	2545374	C	6.489,-
SC-H 2x43A-WM-SD (arranque estrella-triángulo)	2	2545375	C	8.014,-
SC-H 3x43A-BM-SD (arranque estrella-triángulo)	3	2545376	C	14.223,-
SC-H 4x43A-BM-SD (arranque estrella-triángulo)	4	2545377	C	15.752,-

Grupo de producto: PG14

Cuadro Wilo-SC-H .. FC con variador único en el cuadro

Modelo	Número máximo de bombas que se pueden controlar	Intensidad máx. / A	Ref.		EUR
SC-H 1x1,6A-FC-WM-DOL (arranque directo)	1	1,6	2545426	C	8.360,-
SC-H 2x1,6A-FC-WM-DOL (arranque directo)	2	1,6	2545427	C	8.885,-
SC-H 3x1,6A-FC-WM-DOL (arranque directo)	3	1,6	2545428	C	9.411,-
SC-H 4x1,6A-FC-WM-DOL (arranque directo)	4	1,6	2545429	C	9.937,-
SC-H 1x2,4A-FC-WM-DOL (arranque directo)	1	2,4	2545430	C	8.392,-
SC-H 2x2,4A-FC-WM-DOL (arranque directo)	2	2,4	2545431	C	8.920,-
SC-H 3x2,4A-FC-WM-DOL (arranque directo)	3	2,4	2545432	C	9.462,-
SC-H 4x2,4A-FC-WM-DOL (arranque directo)	4	2,4	2545433	C	9.952,-
SC-H 1x4A-FC-WM-DOL (arranque directo)	1	4	2545434	C	8.526,-
SC-H 2x4A-FC-WM-DOL (arranque directo)	2	4	2545435	C	9.066,-
SC-H 3x4A-FC-WM-DOL (arranque directo)	3	4	2545436	C	9.591,-
SC-H 4x4A-FC-WM-DOL (arranque directo)	4	4	2545437	C	10.166,-
SC-H 1x6,3A-FC-WM-DOL (arranque directo)	1	6,3	2545438	C	9.905,-
SC-H 2x6,3A-FC-WM-DOL (arranque directo)	2	6,3	2545439	C	10.413,-
SC-H 3x6,3A-FC-WM-DOL (arranque directo)	3	6,3	2545440	C	9.099,-
SC-H 4x6,3A-FC-WM-DOL (arranque directo)	4	6,3	2545441	C	9.691,-

↻ = S - en stock; A - aprox 2 semanas; B - aprox 3 semanas; C - aprox 4 semanas; D - bajo consulta

Reservado el derecho a introducir modificaciones, para mayor información técnica consulten nuestros catálogos.

Grupo de producto: PG14

SC-H .. FC con variador único en el cuadro

Modelo	Número máximo de bombas que se pueden controlar	Intensidad máx.	Ref.	-	-
		I A			EUR
SC-H 1x10A-FC-WM-DOL (arranque directo)	1	10	2545442	C	10.823,-
SC-H 2x10A-FC-WM-DOL (arranque directo)	2	10	2545443	C	11.579,-
SC-H 3x10A-FC-WM-DOL (arranque directo)	3	10	2545444	C	10.101,-
SC-H 4x10A-FC-WM-DOL (arranque directo)	4	10	2545445	C	10.691,-
SC-H 1x12A-FC-WM-DOL (arranque directo)	1	12	2545446	C	17.212,-
SC-H 2x12A-FC-WM-DOL (arranque directo)	2	12	2545447	C	18.116,-
SC-H 3x12A-FC-WM-DOL (arranque directo)	3	12	2545448	C	18.938,-
SC-H 4x12A-FC-BM-DOL (arranque directo)	4	12	2545449	C	19.577,-
SC-H 1x16A-FC-BM-DOL (arranque directo)	1	16	2545450	C	17.687,-
SC-H 2x16A-FC-BM-DOL (arranque directo)	2	16	2545451	C	18.722,-
SC-H 3x16A-FC-BM-DOL (arranque directo)	3	16	2545452	C	19.971,-
SC-H 4x16A-FC-BM-DOL (arranque directo)	4	16	2545453	C	21.120,-
SC-H 1x20A-FC-BM-DOL (arranque directo)	1	20	2545454	C	⌚
SC-H 2x20A-FC-BM-DOL (arranque directo)	2	20	2545455	C	⌚
SC-H 3x20A-FC-BM-DOL (arranque directo)	3	20	2545456	C	⌚
SC-H 4x20A-FC-BM-DOL (arranque directo)	4	20	2545457	C	⌚
SC-H 1x24A-FC-BM-DOL (arranque directo)	1	24	2545458	C	19.577,-
SC-H 2x24A-FC-BM-DOL (arranque directo)	2	24	2545459	C	20.382,-
SC-H 3x24A-FC-BM-DOL (arranque directo)	3	24	2545460	C	22.188,-
SC-H 4x24A-FC-BM-DOL (arranque directo)	4	24	2545461	C	23.009,-
SC-H 1x32A-FC-BM-DOL (arranque directo)	1	32	2545462	C	21.449,-
SC-H 2x32A-FC-BM-DOL (arranque directo)	2	32	2545463	C	22.941,-
SC-H 3x32A-FC-BM-DOL (arranque directo)	3	32	2545464	C	24.783,-
SC-H 4x32A-FC-BM-DOL (arranque directo)	4	32	2545465	C	26.623,-
SC-H 1x13A-FC-BM-SD (arranque estrella-triángulo)	1	13	2545466	C	17.754,-
SC-H 2x13A-FC-BM-SD (arranque estrella-triángulo)	2	13	2545467	C	19.218,-
SC-H 3x13A-FC-BM-SD (arranque estrella-triángulo)	3	13	2545468	C	20.693,-
SC-H 4x13A-FC-BM-SD (arranque estrella-triángulo)	4	13	2545469	C	22.385,-
SC-H 1x16A-FC-BM-SD (arranque estrella-triángulo)	1	16	2545470	C	18.230,-
SC-H 2x16A-FC-BM-SD (arranque estrella-triángulo)	2	16	2545471	C	19.708,-
SC-H 3x16A-FC-BM-SD (arranque estrella-triángulo)	3	16	2545472	C	21.727,-
SC-H 4x16A-FC-BM-SD (arranque estrella-triángulo)	4	16	2545473	C	23.141,-
SC-H 1x19A-FC-BM-SD (arranque estrella-triángulo)	1	19	2545474	C	⌚
SC-H 2x19A-FC-BM-SD (arranque estrella-triángulo)	2	19	2545475	C	⌚
SC-H 3x19A-FC-BM-SD (arranque estrella-triángulo)	3	19	2545476	C	⌚
SC-H 4x19A-FC-BM-SD (arranque estrella-triángulo)	4	19	2545477	C	⌚
SC-H 1x24A-FC-BM-SD (arranque estrella-triángulo)	1	24	2545478	C	19.824,-
SC-H 2x24A-FC-BM-SD (arranque estrella-triángulo)	2	24	2545479	C	21.563,-
SC-H 3x24A-FC-BM-SD (arranque estrella-triángulo)	3	24	2545480	C	23.715,-
SC-H 4x24A-FC-BM-SD (arranque estrella-triángulo)	4	24	2545481	C	25.457,-
SC-H 1x32A-FC-BM-SD (arranque estrella-triángulo)	1	32	2545482	C	21.563,-
SC-H 2x32A-FC-BM-SD (arranque estrella-triángulo)	2	32	2545483	C	23.420,-
SC-H 3x32A-FC-BM-SD (arranque estrella-triángulo)	3	32	2545484	C	25.948,-
SC-H 4x32A-FC-BM-SD (arranque estrella-triángulo)	4	32	2545485	C	28.197,-
SC-H 1x37,5A-FC-BM-SD (arranque estrella-triángulo)	1	37,5	2545486	C	23.386,-

🚚 = S - en stock; A - aprox 2 semanas; B - aprox 3 semanas; C - aprox 4 semanas; D - bajo consulta
Reservado el derecho a introducir modificaciones, para mayor información técnica consulten nuestros catálogos.

Calefacción, climatización y refrigeración

Grupo de producto: PG14

Cuadro Wilo-SC/SC-FC-HVAC					
	Número máximo de bombas que se pueden controlar	Intensidad máx.	Ref.		
Modelo		I A			EUR
SC-H 2x37,5A-FC-BM-SD (arranque estrella-triángulo)	2	37,5	2545487	C	25.407,-
SC-H 3x37,5A-FC-BM-SD (arranque estrella-triángulo)	3	37,5	2545488	C	28.232,-
SC-H 4x37,5A-FC-BM-SD (arranque estrella-triángulo)	4	37,5	2545489	C	30.219,-
SC-H 1x43A-FC-BM-SD (arranque estrella-triángulo)	1	43	2545490	C	25.867,-
SC-H 2x43A-FC-BM-SD (arranque estrella-triángulo)	2	43	2545491	C	28.576,-
SC-H 3x43A-FC-BM-SD (arranque estrella-triángulo)	3	43	2545492	C	31.893,-
SC-H 4x43A-FC-BM-SD (arranque estrella-triángulo)	4	43	2545493	C	34.422,-

Grupo de producto: PG14

Cuadros SCe/SC-FC de Wilo: Accesorios requeridos					
Tipo	Descripción	Ref.			EUR
Dispositivo de disparo para PTC	Dispositivo de disparo para instalación en cuadro para todas las bombas de las series IPL/DPL, Atmos GIGA-I, IL/DL, IPH-O/W, IPS, IP-Z, BAC, Atmos GIGA-B, Atmos GIGA-N, Helix y MVI equipadas con termistores	509275993		A	191,-
Módulo de salida de relé para la emisión de indicaciones individuales de funcionamiento y avería para las bombas 1 a 4, convertidor de frecuencia e indicación de falta de agua	Placa de extensión para señales individuales	2119646		A	247,-
Convertidor de señales 0-10 V/0- 20 mA	Módulo adicional para el equipamiento de la serie de cuadros del sistema Wilo-SC para convertir señales de 0-10 voltios en señales de 0-20 mA	2534992		C	351,-
Selector de señal DPS	Selector de señal para montaje en armario eléctrico: selección de canal mediante el conmutador DIP accesible por la parte delantera, indicadores LED de funcionamiento y señal de salida, separación galvánica entre la señal de medición y la tensión de alimentación, fijación en carril DIN de 35 mm	2533770		C	766,-
Repetidor DPS	(Amplificador) incl. fuente de alimentación para sonda de presión diferencial	501771990		C	2.972,-
Sensor de temperatura exterior PT 100	Carcasa de material aislante de policarbonato reforzado con fibra de vidrio, gris similar a RAL 7035. La fijación requiere de dos a cuatro tornillos de 4 mm (no incluidos en el suministro). Atención: No exponer la carcasa a la radiación solar directa	2533772		C	191,-
Opción de comunicación SC-OPTION BACNET MSTP (ESCLAVO)	Para la conexión de las series Wilo-Control SC con redes BACnet MSTP	2538242		A	95,-
Opción de comunicación SC-Option BACNET IP	Para la conexión de las series Wilo-Control SC con redes BACnet IP	2553366		D	2.227,-
Opción de comunicación SC-OPTION LON (ESCLAVO)	Para la conexión de las series Wilo-Control SC con redes Modbus LON	2538243		C	989,-
Módulo de comunicación SC-OPTION GSM	Módulo adicional para el equipamiento de la serie de cuadros SC/SCe para el acceso a las redes de datos móviles GSM	2542216		D	577,-
Antena GSM/GPRS con 2.5 m de cable	Antena flexible con revestimiento de plástico, soporte magnético y cable apantallado de antena con conexión conector FME	2533862		D	95,-
Antena GSM/GPRS con 10 m de cable	Antena con revestimiento de plástico, incluye soporte para instalación en el exterior y cable apantallado de antena con conector FME	2533863		D	558,-
Antena GSM/GPRS con 15 m de cable	Antena con revestimiento de plástico, incluye soporte para instalación en el exterior y cable apantallado de antena con conector FME	2533864		D	686,-



Designación

Ejemplo: **Wilo-CCe-HVAC 1 x 0,37**
CCe Serie
HVAC Calefacción, climatización y refrigeración
1 Nº de bombas
0,37 Potencia motor (kW)

Cuadro Wilo-CCe-HVAC

Tipo

Cuadro de regulación Comfort para el control de bombas de rotor húmedo y rotor seco que sean electrónicas o tengan convertidor de frecuencia integrado o externo

Aplicación

Para la adaptación continua de la velocidad a los estados de funcionamiento variables de sistemas de una, dos o varias bombas de las series Wilo Stratos/-D/-Z, Stratos MAXO, Stratos MAXO-D, Stratos GIGA, Stratos GIGA-D, IP-E/DP-E, IL-E/DL-E, BL-E o Stratos GIGA B (hasta 6 bombas). La regulación se realiza en función de la presión diferencial Δp , la temperatura de ida/retorno ($\pm T$) o la temperatura diferencial (ΔT). Solo se regula la velocidad de una bomba. En función de las exigencias de carga, se conectan o desconectan automáticamente las bombas de carga punta. Si funcionan más de una bomba a la vez, la que varía es la última bomba que se ha conectado mientras las demás se quedan a máxima velocidad.

Indicación

Alimentación eléctrica 3~400 V, 50 Hz, cuadros sin circuitos de potencia 1~230 V, 50 Hz (otros valores bajo consulta)

Características especiales/ventajas del producto

- **Fácil manejo:** Guía del menú orientada al usuario con textos multilingües y navegación por símbolos.
- **Instalación cómoda:** Almacenamiento y facilitación de datos de funcionamiento, indicación y almacenamiento de indicaciones de fallo.
- **Instalación fiable:** Test de continuidad del cable de sonda, protección de motor, indicación de estado para los accionamientos.
- **Parámetros de ajuste ampliados:** 3 valores de consigna ajustables, regulador PID.
- **Módulos opcionales para la conexión a sistemas de bus:** Profibus, CANBus, Modbus RTU, LON, BACnet y otros. Opción de transmisión remota de datos mediante módem GPRS

Grupo de producto: PG14

Modelo	Número máx. de bombas que se pueden controlar	Máx. potencia nominal P_2 por motor de bomba	Ref.		
		P_2 kW			EUR
CCe-HVAC 1 x ... (sin circuitos de potencia)	1	-	2536640	C	7.555,-
CCe-HVAC 2 x ... (sin circuitos de potencia)	2	-	2536641	C	7.933,-
CCe-HVAC 3 x ... (sin circuitos de potencia)	3	-	2536642	C	8.345,-

= S - en stock; A - aprox 2 semanas; B - aprox 3 semanas; C - aprox 4 semanas; D - bajo consulta
 Reservado el derecho a introducir modificaciones, para mayor información técnica consulten nuestros catálogos.

Cuadro Wilo-CCe-HVAC					
Modelo	Número máx. de bombas que se pueden controlar	Máx. potencia nominal P_2 por motor de bomba	Ref.		
		P_2 kW			EUR
CCe-HVAC 4 x ... (sin circuitos de potencia)	4	-	2536643	C	8.589,-
CCe-HVAC 5 x ... (sin circuitos de potencia)	5	-	2536644	C	9.739,-
CCe-HVAC 6 x ... (sin circuitos de potencia)	6	-	2536645	C	10.002,-
CCe-HVAC 1 x 0,37	1	0,37	2536646	C	7.803,-
CCe-HVAC 2 x 0,37	2	0,37	2536647	C	8.326,-
CCe-HVAC 3 x 0,37	3	0,37	2536648	C	8.819,-
CCe-HVAC 4 x 0,37	4	0,37	2536649	C	9.197,-
CCe-HVAC 5 x 0,37	5	0,37	2536650	C	10.773,-
CCe-HVAC 6 x 0,37	6	0,37	2536651	C	11.169,-
CCe-HVAC 1 x 0,55	1	0,55	2536652	C	7.803,-
CCe-HVAC 2 x 0,55	2	0,55	2536653	C	8.326,-
CCe-HVAC 3 x 0,55	3	0,55	2536654	C	8.819,-
CCe-HVAC 4 x 0,55	4	0,55	2536655	C	9.197,-
CCe-HVAC 5 x 0,55	5	0,55	2536656	C	10.773,-
CCe-HVAC 6 x 0,55	6	0,55	2536657	C	11.169,-
CCe-HVAC 1 x 0,75	1	0,75	2536658	C	7.803,-
CCe-HVAC 2 x 0,75	2	0,75	2536659	C	8.326,-
CCe-HVAC 3 x 0,75	3	0,75	2536660	C	8.819,-
CCe-HVAC 4 x 0,75	4	0,75	2536661	C	9.197,-
CCe-HVAC 5 x 0,75	5	0,75	2536662	C	10.840,-
CCe-HVAC 6 x 0,75	6	0,75	2536663	C	11.233,-
CCe-HVAC 1 x 1,1	1	1,10	2536664	C	7.803,-
CCe-HVAC 2 x 1,1	2	1,10	2536665	C	8.326,-
CCe-HVAC 3 x 1,1	3	1,10	2536666	C	8.819,-
CCe-HVAC 4 x 1,1	4	1,10	2536667	C	9.197,-
CCe-HVAC 5 x 1,1	5	1,10	2536668	C	10.840,-
CCe-HVAC 6 x 1,1	6	1,10	2536669	C	11.233,-
CCe-HVAC 1 x 1,5	1	1,50	2536670	C	7.803,-
CCe-HVAC 2 x 1,5	2	1,50	2536671	C	8.326,-
CCe-HVAC 3 x 1,5	3	1,50	2536672	C	8.819,-
CCe-HVAC 4 x 1,5	4	1,50	2536673	D	9.197,-
CCe-HVAC 5 x 1,5	5	1,50	2536674	C	10.840,-
CCe-HVAC 6 x 1,5	6	1,50	2536675	C	11.233,-
CCe-HVAC 1 x 2,2	1	2,20	2536676	C	7.803,-
CCe-HVAC 2 x 2,2	2	2,20	2536677	C	8.326,-
CCe-HVAC 3 x 2,2	3	2,20	2536678	C	8.854,-
CCe-HVAC 4 x 2,2	4	2,20	2536679	C	9.230,-
CCe-HVAC 5 x 2,2	5	2,20	2536680	C	10.840,-
CCe-HVAC 6 x 2,2	6	2,20	2536681	C	11.233,-
CCe-HVAC 1 x 3,0	1	3,00	2536682	C	7.803,-
CCe-HVAC 2 x 3,0	2	3,00	2536683	C	8.326,-
CCe-HVAC 3 x 3,0	3	3,00	2536684	C	8.854,-
CCe-HVAC 4 x 3,0	4	3,00	2536685	C	9.230,-
CCe-HVAC 5 x 3,0	5	3,00	2536686	C	10.890,-
CCe-HVAC 6 x 3,0	6	3,00	2536687	C	11.284,-
CCe-HVAC 1 x 4,0	1	4,00	2536688	C	7.803,-

 = S - en stock; A - aprox 2 semanas; B - aprox 3 semanas; C - aprox 4 semanas; D - bajo consulta
Reservado el derecho a introducir modificaciones, para mayor información técnica consulten nuestros catálogos.

Grupo de producto: PG14

Cuadro Wilo-CCe-HVAC					
Modelo	Número máx. de bombas que se pueden controlar	Máx. potencia nominal P ₂ por motor de bomba	Ref.		
		P ₂ kW			EUR
CCe-HVAC 2 x 4,0	2	4,00	2536689	D	8.326,-
CCe-HVAC 3 x 4,0	3	4,00	2536690	C	8.854,-
CCe-HVAC 4 x 4,0	4	4,00	2536691	C	9.426,-
CCe-HVAC 5 x 4,0	5	4,00	2536692	C	11.479,-
CCe-HVAC 6 x 4,0	6	4,00	2536693	C	11.972,-
CCe-HVAC 1 x 5,5	1	5,50	2536694	C	7.834,-
CCe-HVAC 2 x 5,5	2	5,50	2536695	C	8.360,-
CCe-HVAC 3 x 5,5	3	5,50	2536696	C	8.885,-
CCe-HVAC 4 x 5,5	4	5,50	2536697	C	9.477,-
CCe-HVAC 5 x 5,5	5	5,50	2536698	C	11.610,-
CCe-HVAC 6 x 5,5	6	5,50	2536699	C	12.072,-
CCe-HVAC 1 x 7,5	1	7,50	2536700	C	7.834,-
CCe-HVAC 2 x 7,5	2	7,50	2536701	C	8.360,-
CCe-HVAC 3 x 7,5	3	7,50	2536702	C	8.885,-
CCe-HVAC 4 x 7,5	4	7,50	2536703	C	9.477,-
CCe-HVAC 5 x 7,5	5	7,50	2536704	C	11.694,-
CCe-HVAC 6 x 7,5	6	7,50	2536705	C	12.382,-
CCe-HVAC 1 x 11,0	1	11,00	2536706	C	7.868,-
CCe-HVAC 2 x 11,0	2	11,00	2536707	C	8.441,-
CCe-HVAC 3 x 11,0	3	11,00	2536708	C	12.268,-
CCe-HVAC 4 x 11,0	4	11,00	2536709	C	12.351,-
CCe-HVAC 5 x 11,0	5	11,00	2536710	C	12.382,-
CCe-HVAC 6 x 11,0	6	11,00	2536711	C	13.155,-
CCe-HVAC 1 x 15,0	1	15,00	2536712	C	7.868,-
CCe-HVAC 2 x 15,0	2	15,00	2536713	C	8.441,-
CCe-HVAC 3 x 15,0	3	15,00	2536714	C	12.825,-
CCe-HVAC 4 x 15,0	4	15,00	2536715	C	12.942,-
CCe-HVAC 5 x 15,0	5	15,00	2536716	C	13.107,-
CCe-HVAC 6 x 15,0	6	15,00	2536717	C	13.155,-
CCe-HVAC 1 x 18,5	1	18,50	2536718	C	7.982,-
CCe-HVAC 2 x 18,8	2	18,50	2536719	C	9.493,-
CCe-HVAC 3 x 18,5	3	18,50	2536720	C	13.270,-
CCe-HVAC 4 x 18,5	4	18,50	2536721	C	14.174,-
CCe-HVAC 5 x 18,5	5	18,50	2536722	C	14.287,-
CCe-HVAC 6 x 18,5	6	18,50	2536723	C	14.517,-
CCe-HVAC 1 x 22,0	1	22,00	2536724	C	8.047,-
CCe-HVAC 2 x 22,0	2	22,00	2536725	C	9.756,-
CCe-HVAC 3 x 22,0	3	22,00	2536726	C	13.270,-
CCe-HVAC 4 x 22,0	4	22,00	2536727	C	14.174,-
CCe-HVAC 5 x 22,0	5	22,00	2536728	C	14.388,-
CCe-HVAC 6 x 22,0	6	22,00	2536729	C	14.980,-

☞ = S - en stock; A - aprox 2 semanas; B - aprox 3 semanas; C - aprox 4 semanas; D - bajo consulta
Reservado el derecho a introducir modificaciones, para mayor información técnica consulten nuestros catálogos.

Calefacción, climatización y refrigeración



Designación

Ejemplo: **Wilo-CC-HVAC 1x1,1FC WM**
CC Serie
HVAC Calefacción, climatización y refrigeración
1 Nº de bombas
1,1 Potencia motor (kW)
FC Con variador de frecuencia
WM Montaje mural (BM: montaje sobre una base)



Cuadro Wilo-CC-HVAC

Tipo

Cuadro de regulación cómodo para todas las bombas convencionales de rotor húmedo y seco, de velocidad fija y trifásicas

Aplicación

Para la adaptación continua de la velocidad a los estados de funcionamiento variables de los sistemas de bombas simples, dobles o de varias bombas (hasta 6 bombas). La regulación se realiza en función de la presión diferencial Δp , la temperatura de ida/retorno ($\pm T$) o la temperatura diferencial (ΔT). En instalaciones que tienen la velocidad regulada, solo se regula la bomba de carga base. En función de las exigencias de carga, se conectan o desconectan automáticamente las bombas de carga punta no reguladas, y la bomba de carga base se hace cargo de la regulación de la presión según el valor de consigna programado

Indicación

- Montaje mural (WM) hasta $P_2 = 4$ kW
- Armario de pie (BM) hasta $P_2 = 5,5$ kW
- Alimentación eléctrica 3~400 V, 50 Hz

Características especiales/ventajas del producto

- **Fácil manejo:** Guía del menú orientada al usuario con textos multilingües y navegación por símbolos.
- **Instalación cómoda:** Almacenamiento y facilitación de datos de funcionamiento, indicación y almacenamiento de indicaciones de fallo.
- **Instalación fiable:** Test de conductividad del cable de sonda, protección de motor, indicación de estado para los accionamientos.
- **Parámetros de ajuste ampliados:** 3 valores de consigna ajustables, regulador PID.
- **Módulos opcionales para la conexión a sistemas de bus:** Profibus, CANBus, Modbus RTU, LON, BACnet y otros.

Grupo de producto: PG14

Cuadro Wilo-CC-HVAC					
Modelo	Número máx. de bombas que se pueden controlar	Máx. corriente nominal I por motor de bomba	Ref.		EUR
		I A			
CC-HVAC-System 1x3,0A-T34-DOL-FC-WM	1	3	2527800	C	9.878,-
CC-HVAC-System 2x3,0A-T34-DOL-FC-WM	2	3	2527801	C	10.431,-
CC-HVAC-System 3x3,0A-T34-DOL-FC-WM	3	3	2527802	C	10.949,-
CC-HVAC-System 4x3,0A-T34-DOL-FC-WM	4	3	2527803	C	11.838,-
CC-HVAC-System 5x3,0A-T34-DOL-FC-WM	5	3	2527804	C	12.523,-
CC-HVAC-System 6x3,0A-T34-DOL-FC-WM	6	3	2527805	C	13.178,-

= S - en stock; A - aprox 2 semanas; B - aprox 3 semanas; C - aprox 4 semanas; D - bajo consulta
 Reservado el derecho a introducir modificaciones, para mayor información técnica consulten nuestros catálogos.

Grupo de producto: PG14

Cuadro Wilo-CC-HVAC					
Modelo	Número máx. de bombas que se pueden controlar	Máx. corriente nominal I por motor de bomba	Ref.		
		I A			EUR
CC-HVAC-System 1x4,0A-T34-DOL-FC-WM	1	4	2527806	C	10.113,-
CC-HVAC-System 2x4,0A-T34-DOL-FC-WM	2	4	2527807	C	10.664,-
CC-HVAC-System 3x4,0A-T34-DOL-FC-WM	3	4	2527808	C	11.150,-
CC-HVAC-System 4x4,0A-T34-DOL-FC-WM	4	4	2527809	C	12.038,-
CC-HVAC-System 5x4,0A-T34-DOL-FC-WM	5	4	2527810	C	12.725,-
CC-HVAC-System 6x4,0A-T34-DOL-FC-WM	6	4	2527811	C	13.411,-
CC-HVAC-System 1x5,6A-T34-DOL-FC-WM	1	5.6	2527812	C	10.345,-
CC-HVAC-System 2x5,6A-T34-DOL-FC-WM	2	5.6	2527813	C	10.881,-
CC-HVAC-System 3x5,6A-T34-DOL-FC-WM	3	5.6	2527814	C	11.419,-
CC-HVAC-System 4x5,6A-T34-DOL-FC-WM	4	5.6	2527815	C	12.288,-
CC-HVAC-System 5x5,6A-T34-DOL-FC-WM	5	5.6	2527816	C	13.059,-
CC-HVAC-System 6x5,6A-T34-DOL-FC-WM	6	5.6	2527817	C	13.729,-
CC-HVAC-System 1x6,3A-T34-DOL-FC-WM	1	6.3	2527818	C	10.716,-
CC-HVAC-System 2x6,3A-T34-DOL-FC-WM	2	6.3	2527819	C	11.285,-
CC-HVAC-System 3x6,3A-T34-DOL-FC-WM	3	6.3	2527820	C	11.805,-
CC-HVAC-System 4x6,3A-T34-DOL-FC-WM	4	6.3	2527821	C	12.758,-
CC-HVAC-System 5x6,3A-T34-DOL-FC-WM	5	6.3	2527822	C	13.428,-
CC-HVAC-System 6x6,3A-T34-DOL-FC-WM	6	6.3	2527823	C	14.149,-
CC-HVAC-System 1x10A-T34-DOL-FC-WM	1	10	2527824	C	11.116,-
CC-HVAC-System 2x10A-T34-DOL-FC-WM	2	10	2527825	C	11.720,-
CC-HVAC-System 3x10A-T34-DOL-FC-WM	3	10	2527826	C	12.372,-
CC-HVAC-System 4x10A-T34-DOL-FC-WM	4	10	2527827	C	13.294,-
CC-HVAC-System 5x10A-T34-DOL-FC-WM	5	10	2527828	C	14.048,-
CC-HVAC-System 6x10A-T34-DOL-FC-WM	6	10	2527829	C	14.832,-
CC-HVAC-System 1x13A-T34-SD-FC-BM	1	13	2527830	C	17.780,-
CC-HVAC-System 2x13A-T34-SD-FC-BM	2	13	2527831	C	19.004,-
CC-HVAC-System 3x13A-T34-SD-FC-BM	3	13	2527832	C	20.427,-
CC-HVAC-System 4x13A-T34-SD-FC-BM	4	13	2527833	C	22.033,-
CC-HVAC-System 5x13A-T34-SD-FC-BM	5	13	2527834	C	23.724,-
CC-HVAC-System 6x13A-T34-SD-FC-BM	6	13	2527835	C	25.181,-
CC-HVAC-System 1x16A-T34-SD-FC-BM	1	16	2527836	C	18.116,-
CC-HVAC-System 2x16A-T34-SD-FC-BM	2	16	2527837	C	19.355,-
CC-HVAC-System 3x16A-T34-SD-FC-BM	3	16	2527838	C	20.745,-
CC-HVAC-System 4x16A-T34-SD-FC-BM	4	16	2527839	C	22.485,-
CC-HVAC-System 5x16A-T34-SD-FC-BM	5	16	2527840	C	24.175,-
CC-HVAC-System 6x16A-T34-SD-FC-BM	6	16	2527841	C	25.667,-
CC-HVAC-System 1x24A-T34-SD-FC-BM	1	24	2527842	C	19.857,-
CC-HVAC-System 2x24A-T34-SD-FC-BM	2	24	2527843	C	21.463,-
CC-HVAC-System 3x24A-T34-SD-FC-BM	3	24	2527844	C	23.238,-
CC-HVAC-System 4x24A-T34-SD-FC-BM	4	24	2527845	C	25.197,-
CC-HVAC-System 5x24A-T34-SD-FC-BM	5	24	2527846	C	26.688,-
CC-HVAC-System 6x24A-T34-SD-FC-BM	6	24	2527847	C	28.295,-
CC-HVAC-System 1x32A-T34-SD-FC-BM	1	32	2527848	C	21.230,-
CC-HVAC-System 2x32A-T34-SD-FC-BM	2	32	2527849	C	23.189,-
CC-HVAC-System 3x32A-T34-SD-FC-BM	3	32	2527850	C	25.264,-
CC-HVAC-System 4x32A-T34-SD-FC-BM	4	32	2527851	C	27.423,-

 = S - en stock; A - aprox 2 semanas; B - aprox 3 semanas; C - aprox 4 semanas; D - bajo consulta
Reservado el derecho a introducir modificaciones, para mayor información técnica consulten nuestros catálogos.

Calentamiento, climatización y refrigeración

Cuadro Wilo-CC-HVAC					
Modelo	Número máx. de bombas que se pueden controlar	Máx. corriente nominal I por motor de bomba	Ref.		
		I A			EUR
CC-HVAC-System 5x32A-T34-SD-FC-BM	5	32	2527852	C	30.003,-
CC-HVAC-System 6x32A-T34-SD-FC-BM	6	32	2527853	C	31.676,-
CC-HVAC-System 1x37,5A-T34-SD-FC-BM	1	37.5	2527854	C	23.525,-
CC-HVAC-System 2x37,5A-T34-SD-FC-BM	2	37.5	2527855	C	25.264,-
CC-HVAC-System 3x37,5A-T34-SD-FC-BM	3	37.5	2527856	C	27.510,-
CC-HVAC-System 4x37,5A-T34-SD-FC-BM	4	37.5	2527857	C	29.752,-
CC-HVAC-System 5x37,5A-T34-SD-FC-BM	5	37.5	2527858	C	35.694,-
CC-HVAC-System 6x37,5A-T34-SD-FC-BM	6	37.5	2527859	C	39.597,-
CC-HVAC-System 1x43A-T34-SD-FC-BM	1	43	2527860	C	24.978,-
CC-HVAC-System 2x43A-T34-SD-FC-BM	2	43	2527861	C	26.754,-
CC-HVAC-System 3x43A-T34-SD-FC-BM	3	43	2527862	C	29.014,-
CC-HVAC-System 4x43A-T34-SD-FC-BM	4	43	2527863	C	31.225,-
CC-HVAC-System 5x43A-T34-SD-FC-BM	5	43	2527864	C	37.183,-
CC-HVAC-System 6x43A-T34-SD-FC-BM	6	43	2527865	C	41.069,-
CC-HVAC-System 1x61A-T34-SD-FC-BM	1	61	2527866	C	28.948,-
CC-HVAC-System 2x61A-T34-SD-FC-BM	2	61	2527867	C	31.460,-
CC-HVAC-System 3x61A-T34-SD-FC-BM	3	61	2527868	C	34.977,-
CC-HVAC-System 4x61A-T34-SD-FC-BM	4	61	2527869	C	37.555,-
CC-HVAC-System 5x61A-T34-SD-FC-BM	5	61	2527870	C	45.020,-
CC-HVAC-System 6x61A-T34-SD-FC-BM	6	61	2527871	C	48.251,-
CC-HVAC-System 1x72A-T34-SD-FC-BM	1	72	2527872	C	32.530,-
CC-HVAC-System 2x72A-T34-SD-FC-BM	2	72	2527873	C	36.432,-
CC-HVAC-System 3x72A-T34-SD-FC-BM	3	72	2527874	C	42.627,-
CC-HVAC-System 4x72A-T34-SD-FC-BM	4	72	2527875	C	48.251,-
CC-HVAC-System 5x72A-T34-SD-FC-BM	5	72	2527876	C	50.845,-
CC-HVAC-System 6x72A-T34-SD-FC-BM	6	72	2527877	C	54.126,-
CC-HVAC-System 1x89A-T34-SD-FC-BM	1	89	2527878	C	37.236,-
CC-HVAC-System 2x89A-T34-SD-FC-BM	2	89	2527879	C	41.436,-
CC-HVAC-System 3x89A-T34-SD-FC-BM	3	89	2527880	C	50.797,-
CC-HVAC-System 4x89A-T34-SD-FC-BM	4	89	2527881	C	54.782,-
CC-HVAC-System 5x89A-T34-SD-FC-BM	5	89	2527882	C	58.715,-
CC-HVAC-System 6x89A-T34-SD-FC-BM	6	89	2527883	C	61.930,-

Grupo de producto: PG14

Cuadros CC/CCe de Wilo: accesorios relevantes

Tipo	Descripción	Ref.		EUR
Módulo de control DDC	Bloque de terminales de doble fila con indicador LED de estado para la tensión de alimentación, fijación en carril DIN de 35 mm	2533795	C	480,-
Módulo base GLT	Módulo de extensión en carcasa de plástico con LED para la indicación de estado de las entradas y las salidas, fijación en carril DIN de 35 mm	2533800	D	1.037,-
Cable de conexión de los módulos de señalización	Cable de conexión para conectar hasta 4 módulos de señalización con el módulo base GLT. El número de cables de conexión necesarios para los módulos de señalización por cuadro CC siempre es 1	2533890	C	279,-
*Módulo de señalización de la bomba 1-2	Módulo de relé con indicadores LED de estado de funcionamiento, fijación en carril DIN de 35 mm	2533812	C	558,-
*Módulo de señalización de la bomba 3-6	Módulo de relé con indicadores LED de estado de funcionamiento, fijación en carril DIN de 35 mm	2533836	C	558,-
Cable de conexión de los módulos de control	Cable de conexión para conectar hasta 4 módulos de control con el módulo base GLT. El número de cables de conexión necesarios para los módulos de control por cuadro CC siempre es 1	2533790	C	279,-
Módulo de control de la bomba 1-2	Bloque de terminales de doble fila con indicador LED de estado para la tensión de alimentación, fijación en carril DIN de 35 mm	2533712	C	558,-
Módulo de control de la bomba 3-4	Bloque de terminales de doble fila con indicador LED de estado para la tensión de alimentación, fijación en carril DIN de 35 mm	2533734	C	558,-
Módulo de control de la bomba 5-6	Bloque de terminales de doble fila con indicador LED de estado para la tensión de alimentación, fijación en carril DIN de 35 mm	2533756	C	558,-
**Módulo de temperatura para sistemas con 1-3 bombas	Módulo de extensión para montaje sobre carril estándar de 35 mm con cuatro canales para conectar un sensor de temperatura (PT100/PT1000) en diseño de 2 o 3 hilos que ha de poner a disposición el propietario. Temperatura de alimentación (T_V), temperatura de retorno (T_R), temperatura de proceso (T_p), temperatura exterior (T_A)	2534991	C	1.914,-
**Módulo de temperatura para sistemas con 4-6 bombas	Módulo de extensión para montaje sobre carril estándar de 35 mm con cuatro canales para conectar un sensor de temperatura (PT100/PT1000) en diseño de 2 o 3 hilos que ha de poner a disposición el propietario. Temperatura de alimentación (T_V), temperatura de retorno (T_R), temperatura de proceso (T_p), temperatura exterior (T_A)	2533771	C	1.435,-
Sensor de temperatura exterior PT 100	Carcasa de material aislante de policarbonato reforzado con fibra de vidrio, gris similar a RAL 7035. La fijación requiere de dos a cuatro tornillos de 4 mm (no incluidos en el suministro). Atención: No exponer la carcasa a la radiación solar directa.	2533772	C	191,-
Convertidor de señales 0-10 V/0- 20 mA	Módulo adicional para el equipamiento de la serie de cuadros Wilo-CC para convertir señales de 0-10 voltios en señales de 0-20 mA	2534992	C	351,-
Módulo de comunicación CC	Cartucho enchufable instalable en la CPU para conectar el cuadro CC a los sistemas de comunicación (GSM, Modbus, Webserver, LON, etc..) cuando no hay un convertidor de frecuencia instalado	2533850	C	416,-
Módulo GSM	Carcasa de material aislante para el montaje en armario eléctrico, fijación con el juego de accesorios suministrado (placa adaptadora). Tarjetas SIM no incluidas en el suministro, adquisición a cargo del propietario	2533861	C	1.801,-
Módulo GPRS	Carcasa aislada para la instalación en cuadro, montada sobre un carril DIN de 35 mm. La tarjetas SIM no están incluidas en el suministro, deben de ser proporcionadas por el cliente	2533860	C	2.313,-
Antena GSM/GPRS con 2.5 m de cable	Antena flexible con revestimiento de plástico, soporte magnético y cable apantallado de antena con conector FME	2533862	D	95,-
Antena GSM/GPRS con 10 m de cable	Antena con revestimiento de plástico, incluye soporte para instalación en el exterior y cable apantallado de antena con conector FME	2533863	D	558,-
Antena GSM/GPRS con 15 m de cable	Antena con revestimiento de plástico, incluye soporte para instalación en el exterior y cable apantallado de antena con conector FME	2533864	D	686,-
Módulo de comunicación Profibus DP	Módulo adicional para el equipamiento de la serie de cuadros Wilo-CC para la comunicación en redes Profibus DP (esclavo)	2533866	C	1.849,-
Módulo de comunicación Modbus TCP	Módulo adicional para el equipamiento de la serie de cuadros Wilo-CC para la comunicación en redes Modbus TCP	2533865	C	2.200,-

*Si es un cuadro de más de 2 bombas hay que usar ambos artículos: 2533812+2533836. En cualquier caso, para añadir estos módulos de señalización hay que añadir también los artículos 2533800 y 2533890

** En un cuadro CC de hasta 3 bombas usar la referencia 2534991 y en un cuadro CC de más de 3 bombas o un CCe, usar la referencia 2533771

Grupo de producto: PG14

Cuadros CC/CCe de Wilo: accesorios relevantes

Tipo	Descripción	Ref.		EUR
Módulo de comunicación LON	Módulo adicional para el equipamiento de la serie de cuadros Wilo-CC para la comunicación en redes LON	2533868	C	3.188,-
Módulo de comunicación Modbus RTU	Módulo adicional para el equipamiento de la serie de cuadros Wilo-CC para la comunicación en redes Modbus RTU.	2533869	D	766,-
Módulo de comunicación BACnet MSTP (esclavo)	Módulo de comunicación de bus para redes BACnet MSTP	2537050	C	2.041,-
Módulo de comunicación BACnet IP (esclavo)	Módulo de comunicación de bus para redes BACnet IP	2537051	C	2.041,-

*Si es un cuadro de más de 2 bombas hay que usar ambos artículos: 2533812+2533836. En cualquier caso, para añadir estos módulos de señalización hay que añadir también los artículos 2533800 y 2533890

** En un cuadro CC de hasta 3 bombas usar la referencia 2534991 y en un cuadro CC de más de 3 bombas o un CCe, usar la referencia 2533771

Grupo de producto: PG14

Wilo-DPS (4-20mA) (Sonda de presión diferencial)

Modelo	Descripción	Ref.		EUR
DPS 10 2G VP	4-20 mA	2136454	A	719,-
DPS 20 2G VP	4-20 mA	2136456	S	719,-
DPS 40 2G VP	4-20 mA	2136458	S	719,-
DPS 60 2G VP	4-20 mA	2136460	S	719,-
DPS 100 2G VP	4-20 mA	2211740	S	719,-

Grupo de producto: PG14

Cuadros HVAC de Wilo: accesorios relevantes

Tipo	Descripción	Ref.		EUR
Repetidor DPS	(Amplificador) incl. fuente de alimentación para sonda de presión diferencial	501771990	C	2.972,-
Transductor (amplificador) para DPS	Para amplificación de señal en caso de longitudes de cable por encima de 250m	502043190	D	1.671,-
Fuente de alimentación DPS	para DPS en combinación con selector de señal	501865293	A	558,-
Dispositivo de disparo para PTC	Dispositivo de disparo para instalación en cuadro para todas las bombas de las series IPL/DPL, IL/DL, IPH-O/W, IP-Z, BAC, Atmos GIGA-B, Atmos GIGA-N, Helix y MVI equipadas con termistores.	509275993	A	191,-
Selector de señal DPS	Selector de señal para montaje en armario eléctrico: selección de canal mediante el conmutador DIP accesible por la parte delantera, indicadores LED de funcionamiento y señal de salida, separación galvánica entre la señal de medición y la tensión de alimentación, fijación en carril DIN de 35 mm.	2533770	C	766,-



Designación

Ejemplo:	Wilo-EFC 0.37 3x380-480V 50/60Hz IP55
EFC	Variador de frecuencia
0.37	Potencia nominal (kW)
3x 380-480V	Voltaje
50/60Hz	Frecuencia
IP55	Protección IP

Variador Wilo-EFC

Diseño

Convertidor de frecuencia autónomo

Aplicación

Este convertidor de frecuencia para el montaje mural se puede utilizar para diversas aplicaciones en bombas de velocidad fija que estén equipadas con motores asíncronos, principalmente para calefacción, climatización y presurización

Suministro

- Convertidor de frecuencia autónomo
- Instrucciones de instalación y funcionamiento

Características especiales/ventajas del producto

- Aplicación flexible y segura como convertidor de frecuencia autónomo para bombas de velocidad fija
- Diseño compacto mediante el concepto de refrigeración con ahorro energético para disminuir las pérdidas de temperatura
- Reducción de armónicos integrada y energéticamente eficiente y función de ahorro energético adicional en la zona de cargas parciales de la bomba
- Uso versátil en aplicaciones de bombeo gracias a las distintas opciones de conexión y los diferentes modos de regulación
- Puesta en marcha sencilla gracias a su asistente intuitivo con interfaz de usuario gráfica
- Modbus RTU de serie

Grupo de producto: PG14

Variador Wilo-EFC				
Modelo	Máx. potencia nominal P_2 por motor de bomba	Ref.		
	P_2 W			EUR
Wilo-EFC 0,37 3x380-480V 50/60Hz IP55	0,37	2193429	B	1.828,-
Wilo-EFC 0,55 3x380-480V 50/60Hz IP55	0,55	2193430	B	1.860,-
Wilo-EFC 0,75 3x380-480V 50/60Hz IP55	0,75	2193431	B	1.900,-
Wilo-EFC 1,1 3x380-480V 50/60Hz IP55	1,10	2193432	B	1.985,-
Wilo-EFC 1,5 3x380-480V 50/60Hz IP55	1,50	2193433	B	2.075,-
Wilo-EFC 2,2 3x380-480V 50/60Hz IP55	2,20	2193434	B	2.240,-
Wilo-EFC 3 3x380-480V 50/60Hz IP55	3,00	2193435	B	2.449,-
Wilo-EFC 4 3x380-480V 50/60Hz IP55	4,00	2193436	B	2.673,-
Wilo-EFC 5,5 3x380-480V 50/60Hz IP55	5,50	2193437	B	3.056,-
Wilo-EFC 7,5 3x380-480V 50/60Hz IP55	7,50	2193438	B	3.574,-

= S - en stock; A - aprox 2 semanas; B - aprox 3 semanas; C - aprox 4 semanas; D - bajo consulta
Reservado el derecho a introducir modificaciones, para mayor información técnica consulten nuestros catálogos.

Grupo de producto: PG14

Variador Wilo-EFC				
Modelo	Máx. potencia nominal P_2 por motor de bomba	Ref.		
	P_2 W			EUR
Wilo-EFC 11 3x380-480V 50/60Hz IP55	11,00	2193439	B	4.303,-
Wilo-EFC 15 3x380-480V 50/60Hz IP55	15,00	2193440	B	4.898,-
Wilo-EFC 18,5 3x380-480V 50/60Hz IP55	18,50	2193441	B	5.847,-
Wilo-EFC 22 3x380-480V 50/60Hz IP55	22,00	2193442	B	6.738,-
Wilo-EFC 30 3x380-480V 50/60Hz IP55	30,00	2193443	B	7.583,-
Wilo-EFC 37 3x380-480V 50/60Hz IP55	37,00	2193444	B	8.504,-
Wilo-EFC 45 3x380-480V 50/60Hz IP55	45,00	2193445	B	10.033,-
Wilo-EFC 55 3x380-480V 50/60Hz IP55	55,00	2193446	B	11.802,-
Wilo-EFC 75 3x380-480V 50/60Hz IP55	75,00	2193447	B	14.300,-
Wilo-EFC 90 3x380-480V 50/60Hz IP55	90,00	2193448	B	16.311,-
Wilo-EFC 110 3x380-480V 50/60Hz IP54	110,00	2193449	B	21.543,-
Wilo-EFC 132 3x380-480V 50/60Hz IP54	132,00	2193450	B	25.995,-

Accesorios para el Wilo-EFC					
Tipo	Descripción	Ref.			
				EUR	
Profibus DP MCA Wilo-EFC	Módulo insertable en el convertidor Wilo EFC. El sistema se conectará al convertidor de frecuencia mediante Profibus DP usando un bus de campo y permitiendo la reducción de costes del sistema.	2193451	B	PG14	524,-
DeviceNet MCA Wilo-EFC	Módulo insertable en el convertidor Wilo EFC. DeviceNet ofrece capacidades clave para determinar de manera efectiva qué información se necesita y cuando.	2193452	B	PG14	473,-
Profinet MCA Wilo-EFC	Módulo insertable en el convertidor Wilo-EFC. Profinet da al usuario la posibilidad de acceder a Ethernet y proporciona información de diagnóstico.	2193453	B	PG14	815,-
Ethernet/IP MCA Wilo-EFC	Módulo insertable en el convertidor Wilo-EFC. Ethernet/IP se basa en la más moderna tecnología disponible para uso industrial y maneja incluso los requisitos más exigentes.	2193454	B	PG14	777,-
Modbus TCP MCA Wilo-EFC	Módulo insertable en el convertidor Wilo EFC. Modbus TCP ofrece prestaciones como un servidor web integrado para diagnóstico remoto y lee los parámetros básicos del convertidor.	2193455	B	PG14	777,-
Tarjeta de entrada del sensor MCB Wilo-EFC	-	6084915	C	PG14	464,-

Grupo de producto: PG14

Filtros para el Wilo-EFC				
Modelo		Ref.		
				EUR
Filtro 2.5A senoidal IP00 Wilo-EFC		6084574	D	519,-
Filtro 4.5A senoidal IP00 Wilo-EFC		6084575	D	545,-
Filtro 8A senoidal IP00 Wilo-EFC		6084576	D	684,-
Filtro 10A senoidal IP00 Wilo-EFC		6084577	D	708,-
Filtro 17A senoidal IP00 Wilo-EFC		6084578	B	769,-
Filtro 24A senoidal IP00 Wilo-EFC		6084579	D	1.256,-
Filtro 38A senoidal IP00 Wilo-EFC		6084580	D	1.861,-
Filtro 48A senoidal IP00 Wilo-EFC		6084581	D	2.339,-
Filtro 62A senoidal IP00 Wilo-EFC		6084582	D	2.881,-
Filtro 75A senoidal IP00 Wilo-EFC		6084583	D	3.764,-
Filtro 115A senoidal IP00 Wilo-EFC		6084584	D	6.353,-
Filtro 180A senoidal IP00 Wilo-EFC		6084585	D	8.622,-

Grupo de producto: PG14

Filtros para el Wilo-EFC			
Modelo	Ref.		EUR
Filtro 260A senoidal IP00 Wilo-EFC	6084586	D	8.884,-
Filtro 410A senoidal IP00 Wilo-EFC	6084587	D	13.773,-
Filtro 510A senoidal IP00 Wilo-EFC	6084588	D	20.518,-
Filtro 40A du/dt IP00 Wilo-EFC	6084548	D	1.039,-
Filtro 177A du/dt IP00 Wilo-EFC	6084550	D	3.400,-
Filtro 315A du/dt IP00 Wilo-EFC	6084551	D	4.000,-
Filtro 480A du/dt IP00 Wilo-EFC	6084552	D	5.199,-
Filtro 2,5A senoidal IP20 Wilo-EFC	6084900	D	514,-
Filtro 4,5A senoidal IP20 Wilo-EFC	6084901	D	556,-
Filtro 8A senoidal IP20 Wilo-EFC	6084902	D	680,-
Filtro 10A senoidal IP20 Wilo-EFC	6084903	D	759,-
Filtro 17A senoidal IP20 Wilo-EFC	6084904	D	842,-
Filtro 24A senoidal IP20 Wilo-EFC	6084905	D	1.300,-
Filtro 38A senoidal IP20 Wilo-EFC	6084906	B	2.324,-
Filtro 48A senoidal IP20 Wilo-EFC	6084907	D	4.262,-
Filtro 62A senoidal IP20 Wilo-EFC	6084908	D	4.717,-
Filtro 75A senoidal IP20 Wilo-EFC	6084909	D	5.692,-
Filtro 40A du/dt IP20 Wilo-EFC	6084553	B	1.239,-
Filtro 90A du/dt IP20 Wilo-EFC	6084554	D	2.199,-
Filtro 106A du/dt IP20 Wilo-EFC	6084555	D	2.881,-
Filtro 177A du/dt IP20 Wilo-EFC	6084556	D	4.401,-
Filtro 115A senoidal IP23 Wilo-EFC	6084910	D	8.175,-
Filtro 180A senoidal IP23 Wilo-EFC	6084911	D	11.190,-
Filtro 260A senoidal IP23 Wilo-EFC	6084912	D	14.379,-
Filtro 410A senoidal IP23 Wilo-EFC	6084913	D	18.116,-
Filtro 510A senoidal IP23 Wilo-EFC	6084914	D	24.610,-
Filtro 315A du/dt IP23 Wilo-EFC	6084557	D	5.601,-
Filtro 480A du/dt IP23 Wilo-EFC	6084558	D	6.599,-
Filtro 2,4A senoidal IP54 Wilo-EFC	6084559	D	1.659,-
Filtro 4,1A senoidal IP54 Wilo-EFC	6084560	D	1.693,-
Filtro 7,5A senoidal IP54 Wilo-EFC	6084561	D	1.996,-
Filtro 10A senoidal IP54 Wilo-EFC	6084562	D	2.164,-
Filtro 17A senoidal IP54 Wilo-EFC	6084563	D	2.471,-
Filtro 24,2A senoidal IP54 Wilo-EFC	6084564	D	3.388,-
Filtro 32A senoidal IP54 Wilo-EFC	6084565	D	5.010,-
Filtro 37,5A senoidal IP54 Wilo-EFC	6084566	D	5.449,-
Filtro 46,2A senoidal IP54 Wilo-EFC	6084567	D	6.096,-
Filtro 61A senoidal IP54 Wilo-EFC	6084568	D	7.209,-
Filtro 75A senoidal IP54 Wilo-EFC	6084569	D	8.054,-
Filtro 90A senoidal IP54 Wilo-EFC	6084570	D	9.478,-
Filtro 106A senoidal IP54 Wilo-EFC	6084571	D	10.422,-
Filtro 150A senoidal IP54 Wilo-EFC	6084572	D	14.690,-
Filtro 180A senoidal IP54 Wilo-EFC	6084573	D	16.113,-
Filtro 40A du/dt IP54 Wilo-EFC	6084544	D	2.199,-
Filtro 90A du/dt IP54 Wilo-EFC	6084545	D	3.200,-
Filtro 106A du/dt IP54 Wilo-EFC	6084546	D	4.000,-
Filtro 177A du/dt IP54 Wilo-EFC	6084547	D	5.601,-

☞ = S - en stock; A - aprox 2 semanas; B - aprox 3 semanas; C - aprox 4 semanas; D - bajo consulta
Reservado el derecho a introducir modificaciones, para mayor información técnica consulten nuestros catálogos.



Módulo CIF LON



Grupo de producto: PG14

Módulo CIF				
Modelo	Descripción	Ref.		EUR
Módulo CIF LON TP/FT-10	Módulo insertable de instalación posterior para los modelos de bomba Wilo-Stratos MAXO/Stratos MAXO-Z/Stratos MAXO-D, Stratos GIGA2.0-I, Stratos GIGA2.0-D, Yonos GIGA2.0-I/-D, Helix VE2.0 y Medana CH3-LE. Interfaz digital en serie LON para conectar a la automatización de edificios a través de redes LONWorks. Protocolo LONTalk y conformidad LONMark.	2190370	A	435,-
Módulo CIF BACnet MS/TP	Módulo insertable de instalación posterior para los modelos de bomba Wilo-Stratos MAXO/Stratos MAXO-Z/Stratos MAXO-D, Stratos GIGA2.0-I, Stratos GIGA2.0-D, Yonos GIGA2.0-I/-D, Helix VE2.0 y Medana CH3-LE. Interfaz digital en serie BACnet MS/TP Master para conectar a la automatización de edificios a través de un sistema BUS RS485. Protocolo según el estándar BACnet (ISO 16484-5).	2190367	S	435,-
Módulo CIF Modbus RTU	Módulo insertable de instalación posterior para los modelos de bomba Wilo-Stratos MAXO/Stratos MAXO-Z/Stratos MAXO-D, Stratos GIGA2.0-I, Stratos GIGA2.0-D, Yonos GIGA2.0-I/-D, Helix VE2.0 y Medana CH3-LE. Interfaz digital en serie Modbus RTU para conectar a la automatización de edificios a través de un sistema BUS RS485. Protocolo "Modbus over Serial Line" según Modbus-IDA V 1.02.	2190368	S	435,-
Módulo CIF CANopen	Módulo insertable de instalación posterior para los modelos de bomba Wilo-Stratos MAXO/Stratos MAXO-Z/Stratos MAXO-D, Stratos GIGA2.0-I, Stratos GIGA2.0-D, Yonos GIGA2.0-I/-D, Helix VE2.0 y Medana CH3-LE. Interfaz digital en serie CAN para conectar a la automatización de edificios a través de un sistema BUS CAN. Protocolo conforme al estándar CANopen (EN50325-4).	2190369	A	302,-
Módulo CIF PLR	Módulo insertable de instalación posterior para los modelos de bomba Wilo-Stratos MAXO/Stratos MAXO-Z/Stratos MAXO-D, Stratos GIGA2.0-I, Stratos GIGA2.0-D, Yonos GIGA2.0-I/-D, Helix VE2.0 y Medana CH3-LE. Interfaz digital en serie PLR para conectar a la automatización de edificios a través de un convertidor de interfaz Wilo o un módulo de acoplamiento específico de la empresa.	2190371	A	205,-
Módulo CIF Ethernet	Módulo insertable para productos compatibles con módulos CIF como Wilo-Stratos MAXO/Stratos MAXO-Z/Stratos MAXO-D, Stratos GIGA2.0-I, Stratos GIGA2.0-D, Yonos GIGA2.0-I/-D, Helix VE2.0 y Medana CH3-LE. Interfaz digital para conectar a la automatización de edificios a través de Ethernet. Protocolo Modbus TCP y protocolo BACnet IP (configurable).	2211408	D	780,-

☛ = S - en stock; A - aprox 2 semanas; B - aprox 3 semanas; C - aprox 4 semanas; D - bajo consulta
Reservado el derecho a introducir modificaciones, para mayor información técnica consulten nuestros catálogos.



Módulo IF Wilo Stratos



Módulo IF Wilo



Grupo de producto: PG14

Wilo-Módulos IF de bombas electrónicas				
Tipo	Descripción	Ref.		EUR
Módulo IF Stratos Smart	Módulo insertable para ampliar las posibilidades de comunicación de la bomba Stratos utilizando funciones de Wilo-Smart Connect que se pueden usar por medio de Bluetooth y Wilo Net.	2197101	S	528,-
Módulo IF Smart	Módulo insertable para ampliar las posibilidades de comunicación de los modelos de bomba Wilo-Stratos GIGA, Stratos GIGA B, Stratos GIGA-D, VeroLine-IP-E, VeroTwin-DP-E, CronoLine-IL-E, CronoTwin-DL-E, CronoBloc-BL-E, Yonos GIGA-N, Wilo-Helix EXCEL, Wilo-Economy MHIE, Wilo-Multivert MVIE, Wilo-Multivert MVISE y Wilo-Helix VE utilizando funciones de Wilo-Smart Connect que se pueden usar por medio de Bluetooth y Wilo Net.	2197102	S	442,-
Módulo IF LON	Módulo insertable para los modelos de bomba Wilo-Stratos GIGA, Stratos GIGA B, Stratos GIGA-D, VeroLine-IP-E, VeroTwin-DP-E, CronoLine-IL-E, CronoTwin-DL-E, CronoBloc-BL-E, Yonos GIGA-N, Wilo-Helix EXCEL, Wilo-Economy MHIE, Wilo-Multivert MVIE, Wilo-Multivert MVISE y Wilo-Helix VE. Interfaz serial digital LON para conexión a la Gestión Técnica Centralizada GTC a través de redes LONWorks: Protocolo LONTalk y conformidad LONMark. Indicación: El software de la bomba debe ser compatible (para más información, vea la página web de Wilo o póngase en contacto con la delegación de Wilo más cercana).	2022530	S	420,-
Módulo IF CANopen	Módulo insertable para los modelos de bomba Wilo-Stratos GIGA, Stratos GIGA B, Stratos GIGA-D, VeroLine-IP-E, VeroTwin-DP-E, CronoLine-IL-E, CronoTwin-DL-E, CronoBloc-BL-E, Yonos GIGA-N, Wilo-Helix EXCEL, Wilo-Economy MHIE, Wilo-Multivert MVIE, Wilo-Multivert MVISE y Wilo-Helix VE. Interfaz digital en serie CAN para conexión a la Gestión Técnica Centralizada (GTC) mediante un sistema de BUS CAN. Protocolo conforme al estándar CANopen (EN50325-4). Nota: El software de la bomba debe ser compatible (para más información, vea la página web de Wilo o póngase en contacto con la sucursal Wilo más cercana).	2085044	A	302,-
Módulo IF Modbus RTU	Módulo insertable para los modelos de bomba Wilo-Stratos GIGA, Stratos GIGA B, Stratos GIGA-D, VeroLine-IP-E, VeroTwin-DP-E, CronoLine-IL-E, CronoTwin-DL-E, CronoBloc-BL-E, Yonos GIGA-N, Wilo-Helix EXCEL, Wilo-Economy MHIE, Wilo-Multivert MVIE, Wilo-Multivert MVISE y Wilo-Helix VE. Interfaz digital en serie Modbus RTU para conexión a la Gestión Técnica Centralizada GTC a través del sistema BUS RS485. Protocolo Modbus sobre línea en serie según Modbus-IDA V 1.02 Nota: El software de la bomba debe ser compatible (para más información, vea la página web de Wilo o póngase en contacto con la delegación de Wilo más cercana).	2097809	S	353,-
Módulo IF BACnet MS/TP	Módulo insertable para los modelos de bomba Wilo-Stratos GIGA, Stratos GIGA B, Stratos GIGA-D, VeroLine-IP-E, VeroTwin-DP-E, CronoLine-IL-E, CronoTwin-DL-E, CronoBloc-BL-E, Yonos GIGA-N, Wilo-Helix EXCEL, Wilo-Economy MHIE, Wilo-Multivert MVIE, Wilo-Multivert MVISE y Wilo-Helix VE. Interfaz digital en serie BACnet MS/TP Master para conexión a la Gestión Técnica Centralizada GTC mediante el sistema de BUS RS485. Protocolo según el estándar BACnet (ISO 16484-5). Indicación: El software de la bomba debe ser compatible (para más información, vea la página web de Wilo o póngase en contacto con la delegación de Wilo más cercana).	2097811	S	353,-

☞ S - en stock; A - aprox 2 semanas; B - aprox 3 semanas; C - aprox 4 semanas; D - bajo consulta
Reservado el derecho a introducir modificaciones, para mayor información técnica consulten nuestros catálogos.

Calefacción, climatización y refrigeración

Grupo de producto: PG14

Accesorios				
Tipo	Descripción	Ref.		EUR
Wilo-Smart Gateway	Dispositivo REG para establecer comunicación entre productos Wilo con Wilo Net y la Wilo-Smart Cloud a través de internet. Permite monitorización y control remoto de productos conectados usando la función Wilo-Smart Connect en la Wilo Assistant App.	2197100	S	1.488,-



Wilo-DDA



Wilo-DDM



Kit Press



Wilo-DDG

Grupo de producto: PG14

Indicador de presión diferencial DDA				
Modelo	Rango de medición:	Ref.		EUR
				bar
DDA 6	0-0,6	503003598	A	663,-
DDA 16	0-1,6	502856499	A	663,-
DDA 40	0-4,0	503217592	A	663,-

Grupo de producto: PG14

Manómetro de contacto de presión diferencial DDM				
Modelo	Rango de medición:	Ref.		EUR
				bar
DDM 6	0-0,6	110460994	A	1.063,-
DDM 10	0-1,0	110461094	B	1.063,-
DDM 16	0-1,6	110461197	A	1.063,-
DDM 25	0-2,5	110461290	B	1.063,-

Grupo de producto: PG14

Kit para la medida de presión diferencial				
Tipo	Rango de medición:	Ref.		EUR
				bar
Wilo Control	6	4015655	D	226,-
Kit Press	16	30922741M	D	226,-

Grupo de producto: PG14

Wilo-DPS (4-20mA) (Sonda de presión diferencial)				
Modelo	Descripción	Ref.		EUR
DPS 10 2G VP	4-20 mA	2136454	A	719,-
DPS 20 2G VP	4-20 mA	2136456	S	719,-
DPS 40 2G VP	4-20 mA	2136458	S	719,-
DPS 60 2G VP	4-20 mA	2136460	S	719,-
DPS 100 2G VP	4-20 mA	2211740	S	719,-

Grupo de producto: PG14

Accesorios para combinar con DPS (4-20mA)				
Tipo	Descripción	Ref.		EUR
Repetidor DPS	(Amplificador) incl. fuente de alimentación para sonda de presión diferencial	501771990	C	2.972,-
Fuente de alimentación DPS	para DPS en combinación con un selector de señal	501865293	A	558,-

Grupo de producto: PG14

DPS (sonda de presión diferencial) con señal continua de 0-10V o 2-10V				
Modelo	Descripción	Ref.		EUR
DPS 20-1	2-10 V	2213424	A	650,-
DPS 20-3		2104481	A	650,-
DPS 20-5		2104483	B	650,-
DPS 20-6		2104484	A	650,-
DPS 20-10		2137267	A	650,-
DPS 20-11	0-10 V	2137268	D	650,-
DPS 20-12		2137269	A	650,-
DPS 20-13		2162544	A	650,-
DPS 20-14		2191057	B	650,-
DPS 20-15		2211992	A	650,-
DPS 20-16		2211995	A	650,-
DPS 40-1	2-10 V	2213422	A	650,-
DPS 40-3		2104487	A	650,-
DPS 40-4		2104488	A	650,-
DPS 40-5		2104489	S	650,-
DPS 40-9		2137270	A	650,-
DPS 40-10		2137271	D	650,-
DPS 40-11		2137272	A	650,-
DPS 40-12		2162543	A	650,-
DPS 40-13		2178962	B	650,-
DPS 40-14		2211993	A	650,-
DPS 40-15	0-10 V	2211996	A	650,-
DPS 60-1		2104491	A	650,-
DPS 60-5		2137273	D	650,-
DPS 60-6		2137274	A	650,-
DPS 60-7		2168158	B	650,-
DPS 60-8		2191056	B	650,-
DPS 60-9		2211994	A	650,-
DPS 60-10		2211999	A	650,-
DPS 100-1		2104492	B	650,-
DPS 100-3		2137276	A	650,-
DPS 100-4		2212000	A	650,-

☞ = S - en stock; A - aprox 2 semanas; B - aprox 3 semanas; C - aprox 4 semanas; D - bajo consulta
Reservado el derecho a introducir modificaciones, para mayor información técnica consulten nuestros catálogos.

Grupo de producto: PG15

DPS(sonda de presión diferencial) con señal continua de 0-10V

Modelo	Descripción	Ref.		EUR
Extensión para Kit DPS	Prolongación del tubo de cobre de la sonda por un máximo adicional de 2 m	2166098	A	90,-

Grupo de producto: PG14

Accesorios eléctricos – sensor de temperatura

Modelo	Descripción	Ref.		EUR
Wilo-Smart kit de sensor de temperatura	Conjunto de sensor de temperatura para la conexión al módulo Wilo-Smart IF o al módulo Wilo-Smart IF Stratos para medir dos temperaturas independientes. No apto para la conexión a otros productos.	2195943	A	359,-

Asignación al tipo de bomba/sonda de presión diferencial

Stratos GIGA2.0-I	Ref. del kit DPS
40/1-23/1,5-R1	2213422
40/1-31/2,2-R1	2213423
40/1-37/3,0-R1	2213422
50/1-20/1,5-R1	2213424
50/1-30/2,2-R1	2213422
50/1-37/3,0-R1	2213422
65/1-15/1,5-R1	2213424
65/1-25/2,2-R1	2213423
65/1-31/3,0-R1	2213422
65/1-37/4,0-R1	2213422
80/1-13/1,5-R1	2213424
80/1-20/2,2-R1	2213422
80/1-24/3,0-R1	2213422
80/1-30/4,0-R1	2213424
100/1-8/2,2-R1	2213424
100/1-9/1,5-R1	2213424
100/1-9/3,0-R1	2213424
100/1-11/4,0-R1	2213424
100/1-17/2,2-R1	2213422
100/1-20/3,0-R1	2213422
100/1-25/4,0-R1	2213424
125/1-7/2,2-R1	2213424
125/1-9/3,0-R1	2213424
125/1-11/4,0-R1	2213424

Asignación al tipo de bomba/sonda de presión diferencial

Stratos GIGA2.0-D	Ref. del kit DPS
40/1-23/1,5-R1	2213422
40/1-31/2,2-R1	2213423
40/1-37/3,0-R1	2213422
50/1-20/1,5-R1	2213424
50/1-30/2,2-R1	2213422
50/1-37/3,0-R1	2213422
65/1-15/1,5-R1	2213424
65/1-25/2,2-R1	2213423
65/1-31/3,0-R1	2213422
65/1-37/4,0-R1	2213422
80/1-13/1,5-R1	2213424
80/1-20/2,2-R1	2213424
80/1-24/3,0-R1	2213422
80/1-30/4,0-R1	2213424
100/1-8/2,2-R1	2213424
100/1-9/1,5-R1	2213424
100/1-9/3,0-R1	2213424
100/1-11/4,0-R1	2213424
100/1-17/2,2-R1	2213422
100/1-20/3,0-R1	2213422
100/1-25/4,0-R1	2213424
125/1-7/2,2-R1	2213424
125/1-9/3,0-R1	2213424
125/1-11/4,0-R1	2213424

Asignación al tipo de bomba/sonda de presión diferencial	
Stratos GIGA	Ref. del kit DPS
40/1-25/1,6-R1	2178962
40/1-32/2,2-R1	2178962
40/1-39/3,0-R1	2178962
40/1-45/3,8-R1	2191056
40/1-51/4,2-R1	2191056
40/4-63/11-R1	2104492
50/1-14/0,8-R1	2191057
50/1-20/1,3-R1	2191057
50/1-26/1,9-R1	2178962
50/1-33/2,6-R1	2178962
50/1-38/2,8-R1	2178962
50/1-44/3,2-R1	2191056
50/1-50/4,2-R1	2191056
50/4-53/11-R1	2104491
50/4-62/15-R1	2104492
65/1-8/0,6-R1	2191057
65/1-12/1,1-R1	2191057
65/1-17/1,7-R1	2191057
65/1-21/2,3-R1	2178962
65/1-27/3,0-R1	2178962
65/1-34/3,1-R1	2178962
65/1-38/3,8-R1	2178962
65/1-42/4,8-R1	2191056
65/3-40/11-R1	2104489
65/3-49/15-R1	2104491
65/4-57/18,5-R1	2104491
65/5-65/22-R1	2104492
80/1-16/2,3-R1	2191057
80/1-21/3,5-R1	2178962
80/1-32/4,1-R1	2178962
80/1-37/5,3-R1	2178962
80/2-31/11-R1	2104489
80/3-40/15-R1	2104489
80/3-48/18,5-R1	2104491
80/4-53/22-R1	2104491
100/1-13/2,3-R1	2191057
100/1-17/3,7-R1	2191057
100/1-27/4,8-R1	2178962
100/1-33/6,0-R1	2178962
100/2-22/11-R1	2104489
100/2-24/11-R1	2104489
100/2-26/15-R1	2104489
100/2-29/18,5-R1	2104489
100/3-33/22-R1	2104489
150/1-14/11-R1	2191057
150/2-17/15-R1	2104484
200/1-14/15-R1	2104484

Asignación al tipo de bomba/sonda de presión diferencial	
Stratos GIGA B	Ref. del kit DPS
32/1-13/0,8-R1	2162544
32/1-19/1,2-R1	2162544
32/1-25/1,6-R1	2162543
32/1-25/1,9-R1	2162543
32/1-32/2,3-R1	2162543
32/1-32/2,6-R1	2162543
32/1-35/3,0-R1	2162543
32/1-38/3,0-R1	2162543
32/1-41/3,8-R1	2168158
32/1-45/3,8-R1	2168158
32/1-48/4,5-R1	2168158
32/5-74/11-R1	2137276
32/1-51/4,5-R1	2168158
40/1-33/3,0-R1	2162543
40/1-38/3,8-R1	2162543
40/1-44/4,5-R1	2168158
40/4-51/11-R1	2137274
40/4-58/15-R1	2137276
40/5-70/18,5-R1	2137276
40/6-80/22-R1	2137276
50/1-8/0,6-R1	2162544
50/1-12/1,2-R1	2162544
50/1-17/1,9-R1	2162544
50/1-21/2,3-R1	2162543
50/1-27/3,0-R1	2162543
50/1-32/3,8-R1	2162543
50/1-37/5,0-R1	2162543
50/3-42/11-R1	2137274
50/4-49/15-R1	2137274
50/4-55/18,5-R1	2137274
50/4-60/22-R1	2137276
65/1-18/1,9-R1	2162543
65/1-22/3,0-R1	2162543
65/2-30/11-R1	2137272
65/3-38/15-R1	2137272
65/4-50/18,5-R1	2137274
65/4-56/22-R1	2137274
80/1-13/1,9-R1	2162544

Asignación al tipo de bomba/sonda de presión diferencial	
Stratos GIGA B	Ref. del kit DPS
80/1-18/3,2-R1	2162544
80/1-27/4,5-R1	2162543
80/1-32/5,6-R1	2162543
80/2-23/11-R1	2137272
80/2-25/11-R1	2137272
80/2-27/15-R1	2137272
80/2-29/18,5-R1	2137272
80/3-32/22-R1	2137272
100/2-20/11-R1	2137269
100/2-24/15-R1	2137272
100/2-29/18,5-R1	-
100/3-33/22-R1	-
125/1-15/11-R1	2137269
125/2-18/15-R1	2137269
125/2-22/18,5-R1	-
125/2-25/22-R1	-

Asignación al tipo de bomba/sonda de presión diferencial	
Stratos GIGA-D	Ref. del kit DPS
40/1-25/1,6-R1	2178962
40/1-32/2,2-R1	2178962
40/1-39/3,0-R1	2178962
40/1-45/3,8-R1	2191056
40/1-51/4,2-R1	2191056
40/4-63/11-R1	2104492
50/1-14/0,8-R1	2191057
50/1-20/1,3-R1	2191057
50/1-26/1,9-R1	2178962
50/1-33/2,6-R1	2178962
50/1-38/2,8-R1	2178962
50/1-44/3,2-R1	2191056
50/1-50/4,2-R1	2191056
50/4-53/11-R1	2104491
50/4-62/15-R1	2104492
65/1-8/0,6-R1	2191057
65/1-12/1,1-R1	2191057
65/1-17/1,7-R1	2191057
65/1-21/2,3-R1	2178962
65/1-27/3,0-R1	2178962
65/1-34/3,1-R1	2178962
65/3-40/11-R1	2104489
65/3-49/15-R1	2104491
65/4-57/18,5-R1	2104491
65/5-65/22-R1	2104492
80/2-31/11-R1	2104489
80/3-40/15-R1	2104489
80/3-48/18,5-R1	2104491
80/4-53/22-R1	2104491
100/2-22/11-R1	2104489
100/2-24/11-R1	2104489
100/2-26/15-R1	2104489
100/2-29/18,5-R1	2104489
100/3-33/22-R1	2104489
150/1-14/11-R1	2104484
150/2-17/15-R1	2104484
200/1-14/15-R1	2104484

Asignación al tipo de bomba/sonda de presión diferencial	
Stratos GIGA2.0-D	Ref. del kit DPS
32/1-12/0,55-R1	2212424
32/1-15/0,75-R1	2212424
32/1-19/1,1-R1	2212424
32/1-24/1,5-R1	2212422
32/1-32/2,2-R1	2212422
40/1-8/0,55-R1	2212424
40/1-10/0,75-R1	2212424
40/1-13/1,1-R1	2212424
40/1-16/1,5-R1	2212424
40/1-21/2,2-R1	2212422
40/1-26/3,0-R1	2212422
40/1-31/4,0-R1	2212422
50/1-6/0,55-R1	2212424
50/1-8/0,75-R1	2212424
50/1-10/1,1-R1	2212424
50/1-13/1,5-R1	2212424
50/1-17/2,2-R1	2212424
50/1-20/3,0-R1	2212422
50/1-25/4,0-R1	2212422
65/1-5/0,55-R1	2212424
65/1-6/0,75-R1	2212424
65/1-8/1,1-R1	2212424
65/1-10/1,5-R1	2212424
65/1-14/2,2-R1	2212424
65/1-16/3,0-R1	2212424
65/1-20/4,0-R1	2212422
80/1-4/0,55-R1	2212424
80/1-5/0,75-R1	2212424
80/1-6/0,1,1-R1	2212424
80/1-8/1,5-R1	2212424
80/1-10/2,2-R1	2212424
80/1-12/3,0-R1	2212424
80/1-15/4,0-R1	2212424
100/1-8/2,2-R1	2212424
100/1-9/3,0-R1	2212424
100/1-11/4,0-R1	2212424
125/1-7/2,2-R1	2212424
125/1-9/3,0-R1	2212424
125/1-11/4,0-R1	2212424

Asignación al tipo de bomba/sonda de presión diferencial	
VeroLine-IP-E	Ref. del kit DPS
32/95-0,55/2-R1	2104481
32/105-0,75/2-R1	2104481
32/125-1,1/2-R1	2104481
32/135-1,1/2-R1	2104487
32/135-1,5/2-R1	2104487
40/115-0,55/2-R1	2104481
40/120-1,5/2-R1	2104481
40/130-2,2/2-R1	2104487
40/150-3/2-R1	2104487
40/160-4/2-R1	2104487
50/105-0,75/2-R1	2104481
50/130-2,2/2-R1	2104481
50/140-3/2-R1	2104487
50/150-4/2-R1	2104487
65/115-1,5/2-R1	2104481
65/110-2,2/2-R1	2104481
65/120-3/2-R1	2104481
65/130-4/2-R1	2104487
80/105-3/2-R1	2104481
80/110-4/2-R1	2104481
80/115-2,2/2-R1	2104481

Asignación al tipo de bomba/sonda de presión diferencial	
VeroTwin-DP-E	Ref. del kit DPS
32/95-0,55/2-R1	2104483
32/105-0,75/2-R1	2104483
32/125-1,1/2-R1	2104483
32/135-1,1/2-R1	2104488
32/135-1,5/2-R1	2104488
40/115-0,55/2-R1	2104481
40/120-1,5/2-R1	2104481
40/130-2,2/2-R1	2104487
40/150-3/2-R1	2104487
40/160-4/2-R1	2104487
50/105-0,75/2-R1	2104481
50/130-2,2/2-R1	2104481
50/140-3/2-R1	2104487
50/150-4/2-R1	2104487
65/110-2,2/2-R1	2104481
65/115-1,5/2-R1	2104481
65/120-3/2-R1	2104481
65/130-4/2-R1	2104487
80/105-3/2-R1	2104481
80/110-4/2-R1	2104481
80/115-2,2/2-R1	2104481

Calefacción, climatización y refrigeración

Asignación al tipo de bomba/sonda de presión diferencial	
CronoLine-IL-E	Ref. del kit DPS
40/170-5,5/2-R1	2178962
40/200-7,5/2-R1	2191056
40/220-11/2-R1	2104492
50/160-5,5/2-R1	2178962
50/170-7,5/2-R1	2178962
50/180-7,5/2-R1	2191056
50/210-11/2-R1	2104491
50/220-15/2-R1	2104492
65/150-5,5/2-R1	2178962
65/160-7,5/2-R1	2178962
65/170-11/2-R1	2104489
65/200-15/2-R1	2104491
65/210-18,5/2-R1	2104491
65/220-22/2-R1	2104492
80/130-5,5/2-R1	2191057
80/140-7,5/2-R1	2178962
80/150-7,5/2-R1	2178962
80/160-11/2-R1	2104489
80/170-15/2-R1	2104489
80/190-18,5/2-R1	2104491
80/200-22/2-R1	2104491
100/145-11/2-R1	2104489
100/150-15/2-R1	2104489
100/160-18,5/2-R1	2104489
100/165-22/2-R1	2104489
100/220-5,5/4-R1	2191057
100/250-7,5/4-R1	2191057
100/270-11/4-R1	2104489
125/210-5,5/4-R1	2191057
125/220-7,5/4-R1	2191057
150/190-5,5/4-R1	2191057
150/200-7,5/4-R1	2191057
150/220-11/4-R1	2191057
150/250-15/4-R1	2104484
150/260-18,5/4-R1	2104489
150/270-22/4-R1	2104489
200/240-15/4-R1	2104484
200/250-18,5/4-R1	2104484
200/260-22/4-R1	2104484

Asignación al tipo de bomba/sonda de presión diferencial	
CronoTwin-DL-E	Ref. del kit DPS
40/170-5,5/2-R1	2178962
40/200-7,5/2-R1	2191057
40/220-11/2-R1	2104492
50/160-5,5/2-R1	2178962
50/170-7,5/2-R1	2178962
50/180-7,5/2-R1	2191056
50/210-11/2-R1	2104491
50/220-15/2-R1	2104492
65/150-5,5/2-R1	2178962
65/160-7,5/2-R1	2178962
65/170-11/2-R1	2104489
65/200-15/2-R1	2104491
65/210-18,5/2-R1	2104491
65/220-22/2-R1	2104492
80/130-5,5/2-R1	2191057
80/140-7,5/2-R1	2178962
80/150-7,5/2-R1	2178962
80/160-11/2-R1	2104489
80/170-15/2-R1	2104489
80/190-18,5/2-R1	2104491
80/200-22/2-R1	2104491
100/145-11/2-R1	2104489
100/150-15/2-R1	2104489
100/160-18,5/2-R1	2104489
100/165-22/2-R1	2104489
100/220-5,5/4-R1	2191057
100/250-7,5/4-R1	2191057
100/270-11/4-R1	2104489
125/210-5,5/4-R1	2191057
125/220-7,5/4-R1	2191057
150/190-5,5/4-R1	2191057
150/200-7,5/4-R1	2191057
150/220-11/4-R1	2104484
150/250-15/4-R1	2104484
150/260-18,5/4-R1	2104489
150/270-22/4-R1	2104489
200/240-15/4-R1	2104484
200/250-18,5/4-R1	2104484
200/260-22/4-R1	2104484

Asignación al tipo de bomba/sonda de presión diferencial	
CronoBloc-BL-E	Ref. del kit DPS
32/140-2,2/2-R1	2137270
32/150-3/2-R1	2137270
32/160-4/2-R1	2137270
32/170-5,5/2-R1	2137273
32/210-7,5/2-R1	2137276
32/220-11/2-R1	2137276
40/110-1,5/2-R1	2137267
40/120-2,2/2-R1	2137267
40/130-3/2-R1	2137270
40/140-4/2-R1	2137270
40/160-5,5/2-R1	2137271
40/170-7,5/2-R1	2137273
40/180-7,5/2-R1	2137273
40/210-11/2-R1	2137274
40/220-15/2-R1	2137276
40/230-18,5/2-R1	2137276
40/240-22/2-R1	2137276
50/110-3/2-R1	2137267
50/120-4/2-R1	2137267
50/130-5,5/2-R1	2137271
50/140-7,5/2-R1	2137271
50/150-7,5/2-R1	2137271
50/170-11/2-R1	2137274
50/200-15/2-R1	2137274
50/210-18,5/2-R1	2137274
50/220-22/2-R1	2137276
65/120-4/2-R1	2137267
65/130-5,5/2-R1	2137268
65/140-7,5/2-R1	2137271
65/160-11/2-R1	2137272
65/170-15/2-R1	2137272
65/190-18,5/2-R1	2137274
65/210-22/2-R1	2137274
80/145-11/2-R1	2137272
80/150-15/2-R1	2137272
80/160-18,5/2-R1	2137272
80/165-22/2-R1	2137272
50/270-5,5/4-R1	2137271
65/240-5,5/4-R1	2137271
65/265-7,5/4-R1	2137271
80/220-5,5/4-R1	2137268
80/250-7,5/4-R1	2137268
80/270-11/4-R1	2137272
100/200-5,5/4-R1	2137268
100/220-7,5/4-R1	2137268
100/250-11/4-R1	2137269
100/270-15/4-R1	2137272

Asignación al tipo de bomba/sonda de presión diferencial	
CronoBloc-BL-E	Ref. del kit DPS
100/305-18,5/4-R1	2137272
100/315-22/4-R1	2137272
125/185-5,5/4-R1	2137268
125/210-7,5/4-R1	2137268
125/225-11/4-R1	2137269
125/245-15/4-R1	2137269
125/265-18,5/4-R1	2137272
125/275-22/4-R1	2137272

Asignación al tipo de bomba/sonda de presión diferencial	
Yonos GIGA-N	Ref. del kit DPS
32/160-5,5/2-R1	2211993
32/200-5,5/2-R1	2211994
32/200-7,5/2-R1	2211994
40/125-5,5/2-R1	2211993
40/160-5,5/2-R1	2211993
40/160-7,5/2-R1	2211994
40/160-11/2-R1	2211999
40/200-7,5/2-R1	2211994
40/200-15/2-R1	2212000
50/125-5,5/2-R1	2211993
50/125-7,5/2-R1	2211993
50/160-5,5/2-R1	2211993
50/160-7,5/2-R1	2211994
50/160-11/2-R1	2211999
50/200-18,5/2-R1	2212000
50/200-22/2-R1	2212000
65/125-5,5/2-R1	2211993
65/125-7,5/2-R1	2211993
65/125-11/2-R1	2211996
65/160-7,5/2-R1	2211993
65/160-11/2-R1	2211996
65/160-15/2-R1	2211999
65/160-18,5/2-R1	2211999
65/200-11/2-R1	2211996
65/200-15/2-R1	2211999
65/200-18,5/2-R1	2211999
65/200-22/2-R1	2212000
80/160-11/2-R1	2211996
80/160-15/2-R1	2211996
80/160-18,5/2-R1	2211996
80/160-22/2-R1	2211999
80/200-5,5/4-R1	2211992
80/200-7,5/4-R1	2211992
100/200-5,5/4-R1	2211992
100/200-7,5/4-R1	2211992
100/250-5,5/4-R1	2211992
100/250-7,5/4-R1	2211992
100/250-11/4-R1	2211996
100/250-15/4-R1	2211996
125/200-5,5/4-R1	2211992
125/200-7,5/4-R1	2211992
125/200-11/4-R1	2211995
125/200-15/4-R1	2211996
125/250-7,5/4-R1	2211992
125/250-11/4-R1	2211995
125/250-15/4-R1	2211996
125/250-18,5/4-R1	2211996

Asignación al tipo de bomba/sonda de presión diferencial	
Yonos GIGA-N	Ref. del kit DPS
125/250-22/4-R1	2211996
150/200-7,5/4-R1	2211992
150/200-11/4-R1	2211995
150/200-15/4-R1	2211995
150/250-11/4-R1	2211995
150/250-15/4-R1	2211995
150/250-18,5/4-R1	2211996
150/250-22/4-R1	2211996



Wilo-SK 601N



Wilo-SK 602N



Wilo-SK 622N



Grupo de producto: PG14

Protección total del motor				
Tipo	Descripción	Ref.		EUR
SK 601N	Reloj programador diario de montaje mural para arranque/parada automáticos, en función del tiempo, de bombas simples Wilo. Conexión directa para bombas monofásicas (EM) sin contactos de protección de bobinado (WSK), en bombas trifásicas o en monofásicas con WSK sólo en combinación con Wilo-SK 602 N o SK 622 N.	2120443	A	413,-
SK 602N	Dispositivo de disparo de protección total del motor para la conexión eléctrica de bombas monofásicas (EM) y trifásicas (DM) con contactos de protección de bobinado (WSK) incorporados para la vigilancia de la temperatura del bobinado. Con interruptor ON/OFF con piloto de encendido, conjunto contactor/guardamotor y bornes para entrada OFF externo.	2120444	A	427,-
SK 622N	Como SK 602N, pero con contactos libres de tensión para indicación externa de funcionamiento (SBM) y avería (SSM), así como piloto de indicación de avería.	2120445	A	458,-

Dispositivo de disparo para PTC de bombas de rotor seco				
Tipo		Para bombas Wilo...	Ref.	EUR
Dispositivo de disparo para PTC	Para montaje en armario eléctrico (1 dispositivo requerido por motor)	IPL, DPL, Atmos GIGA-I, IL, DL, Atmos GIGA-B, IPH-O, IPH-W, Atmos GIGA-N, NPG	509275993	191,-

Sensor PTC						
Tipo	Ref.	Para bombas Wilo...		Grupo de producto	Sobrepeso	
Sensor PTC	(Variante K3)	KLF_7_EP	de las series IPL hasta 7,5 kW y de las series IL, Atmos GIGA-I, IPH-W/O y Atmos GIGA-B hasta 4 kW	D	PG03	581,-
		KLF_7_DP	de las series DPL hasta 7,5 kW y de las series DL hasta 4 kW	D	PG03	887,-

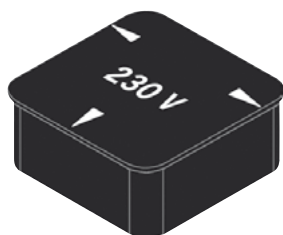

Enchufe conmutador Wilo "N"



Grupo de producto: PG14

Accesorios para Wilo-TOP...					
Tipo	Descripción	Ejecución	Ref.		EUR
Enchufe conmutador "N"	Para la transformación en la caja de bornes de las bombas trifásicas sin regulación de la serie TOP (necesarios 2 enchufes para bombas dobles) a la tensión de red existente trifásica de 230 V, 50 Hz. Peso aprox. 30 g. La conmutación de 3 velocidades de la bomba se mantiene.	-	2040655	 S	70,-

Grupo de producto: PG03

Cargo adicional por cierres mecánicos S1 para la aplicación en instalaciones de refrigeración/climatización, contenido de glicol del 20 % al 40 %, +40 °C hasta +120 °C; contenido de glicol del 40 % al 50 %, -20 °C hasta +120 °C

Grupo GRD (ver el grupo GRD de cada modelo en la página donde se encuentra ese modelo)	Código	Ejecución	Sobrepeso correspondiente al precio de la bomba estándar		Sobrepeso correspondiente al precio de la bomba estándar	
			Bomba simple	EUR	Bomba doble	EUR
3	S1	Q1Q1X4GG	D	109,-	D	215,-
4	S1	Q1Q1X4GG	D	127,-	D	256,-
5	S1	Q1Q1X4GG	D	151,-	D	301,-
6	S1	Q1Q1X4GG	D	238,-	D	476,-
7	S1	Q1Q1X4GG	D	462,-	D	922,-
8	S1	Q1Q1X4GG	D	812,-	D	1.624,-
9	S1	Q1Q1X4GG	D	5.592,-	D	11.186,-
10	S1	Q1Q1X4GG	D	109,-	D	215,-
11	S1	Q1Q1X4GG	D	151,-	D	301,-
12	S1	Q1Q1X4GG	D	203,-	D	406,-
13	S1	Q1Q1X4GG	D	369,-	D	737,-
14	S1	Q1Q1X4GG	D	778,-	D	1.555,-
15	S1	Q1Q1X4GG	D	5.274,-	D	10.547,-
16	S1	Q1Q1X4GG	D	3.526,-	D	7.055,-
17	S1	Q1Q1X4GG	D	∞	D	∞
18	S1	Q1Q1X4GG	D	∞	D	∞
20	S1	Q1Q1X4GG	D	807,-	D	∞
21	S1	Q1Q1X4GG	D	1.568,-	D	∞

Ejecución compuesta por cierre mecánico y junta de la carcasa

Grupo de producto: PG03

Cargos adicionales para cierres mecánicos S2 para aplicación en emulsiones de aceite/agua y agua con contenido de aceite hasta 90 °C

Grupo GRD	Código	Ejecución	Sobrepeso correspondiente al precio de la bomba estándar		Sobrepeso correspondiente al precio de la bomba estándar	
			Bomba simple	EUR	Bomba doble	EUR
3	S2	AQ1VGG	D	778,-	D	1.555,-
4	S2	AQ1VGG	D	1.009,-	D	2.019,-
5	S2	AQ1VGG	D	1.099,-	D	2.199,-
6	S2	AQ1VGG	D	1.320,-	D	2.640,-
7	S2	AQ1VGG	D	1.758,-	D	3.515,-
8	S2	AQ1VGG	D	2.080,-	D	4.160,-
10	S2	AQ1VGG	D	778,-	D	∞
11	S2	AQ1VGG	D	∞	D	∞

Ejecución compuesta por cierre mecánico y junta de la carcasa

Motores especiales con sobreprecio

Ejecución	Grupo de producto	Precio
3x400/690 V, 50 Hz, hasta 4 kW 3x230/400 V, 50 Hz, hasta 3 kW 3x500 V, 50 Hz 3x415 V, 50 Hz	PG3	bajo consulta
Otras tensiones; frecuencia 60 Hz; motores protegidos contra explosión; todas las demás ejecuciones especiales	PG3	bajo consulta

Indicaciones:

La tensión normalizada de los motores trifásicos para tensiones según la norma DIN IEC 60038 (tensión de red) puede tener una tolerancia de ±10 %. Las bombas de rotor seco con regulación electrónica no son suministrables con motores especiales.

☞ = S – en stock; A – aprox 2 semanas; B – aprox 3 semanas; C – aprox 4 semanas; D – bajo consulta
Reservado el derecho a introducir modificaciones, para mayor información técnica consulten nuestros catálogos.

Motores de reserva Wilo RMOT para Yonos PICO-D



Para bombas Yonos PICO-D de Wilo en caso de re-
 posición

→ Unidad funcional que incluye motor, rodete y caja de
 bornes

Grupo de producto: PG15MHB

Motores de reserva Wilo RMOT para Yonos PICO-D

Modelo	Alimentación eléctrica	Peso bruto	Ref.		
		<i>m</i> kg			
Yonos PICO-D 30/1-6-RMOT (actual)**	1~230 V, 50 Hz	1	4230950	D	442,-
Yonos PICO-D 30/1-6-RMOT *	1~230 V, 50 Hz	1	4202340	D	442,-
Yonos PICO-D 30/1-6-RMOT FS13 (hasta 2016)	1~230 V, 50 Hz	1	4179820	D	442,-
Yonos PICO-D 30/1-8-RMOT (actual)**	1~230 V, 50 Hz	1,2	4230951	D	571,-
Yonos PICO-D 30/1-8-RMOT *	1~230 V, 50 Hz	1,2	4198298	D	571,-
Yonos PICO-D 30/1-8-RMOT FS13 (hasta 2016)	1~230 V, 50 Hz	1,2	4188980	D	571,-

* Modelos desde 2016 con diseño frontal rectangular y tamaño de brida de motor FS14

** Modelos con el diseño de la imagen. El tamaño de brida de motor es FS14

Motores de reserva Wilo RMOT para Stratos MAXO, Stratos MAXO-D



Para bombas Stratos MAXO/Stratos MAXO-D de Wilo en caso de reposición

→ Unidad funcional que incluye motor, rodete y caja de bornes

Grupo de producto: PG15MHB

Motores de reserva Wilo RMOT para Stratos MAXO, Stratos MAXO-D

Modelo	Alimentación eléctrica	Peso bruto m kg	Ref.		
					EUR
Stratos MAXO 25/0,5-4 RMOT.	1~230 V, 50/60 Hz	5,6	2186319	A	911,-
Stratos MAXO 25/0,5-6 RMOT.	1~230 V, 50/60 Hz	5,6	2186320	S	1.001,-
Stratos MAXO 25/0,5-8 RMOT.	1~230 V, 50/60 Hz	5,6	2186321	S	1.124,-
Stratos MAXO 25/0,5-10 RMOT.	1~230 V, 50/60 Hz	5,9	2186322	S	1.227,-
Stratos MAXO 25/0,5-12 RMOT.	1~230 V, 50/60 Hz	5,9	2186323	S	1.532,-
Stratos MAXO 30/0,5-4 RMOT.	1~230 V, 50/60 Hz	5,6	2186324	A	956,-
Stratos MAXO/-D 30/0,5-6 RMOT.	1~230 V, 50/60 Hz	5,6	2186325	A	1.083,-
Stratos MAXO 30/0,5-8 RMOT.	1~230 V, 50/60 Hz	5,6	2186326	S	1.216,-
Stratos MAXO/-D 30/0,5-10 RMOT.	1~230 V, 50/60 Hz	5,9	2186327	S	1.331,-
Stratos MAXO 30/0,5-12 RMOT.	1~230 V, 50/60 Hz	5,9	2186328	S	1.748,-
Stratos MAXO 30/0,5-14 RMOT.	1~230 V, 50/60 Hz	5,9	2186329	A	2.022,-
Stratos MAXO/-D 32/0,5-8 RMOT.	1~230 V, 50/60 Hz	7,8	2186330	A	1.245,-
Stratos MAXO 32/0,5-10 RMOT.	1~230 V, 50/60 Hz	8,1	2186331	A	1.392,-
Stratos MAXO/-D 32/0,5-12 RMOT.	1~230 V, 50/60 Hz	8,1	2186332	S	1.967,-
Stratos MAXO 32/0,5-16 RMOT.	1~230 V, 50/60 Hz	11	2186333	S	2.223,-
Stratos MAXO 40/0,5-4 RMOT.	1~230 V, 50/60 Hz	7,8	2186334	A	1.316,-
Stratos MAXO/-D 40/0,5-8 RMOT.	1~230 V, 50/60 Hz	8,1	2186335	A	2.040,-
Stratos MAXO 40/0,5-10 RMOT.	1~230 V, 50/60 Hz	8,1	2225912	A	2.115,-
Stratos MAXO/-D 40/0,5-12 RMOT.	1~230 V, 50/60 Hz	11,1	2186336	S	2.454,-
Stratos MAXO/-D 40/0,5-16 RMOT.	1~230 V, 50/60 Hz	11,1	2186337	S	3.083,-
Stratos MAXO/-D 50/0,5-6 RMOT.	1~230 V, 50/60 Hz	8,1	2186338	A	2.331,-
Stratos MAXO/-D 50/0,5-8 RMOT.	1~230 V, 50/60 Hz	11	2186339	A	2.692,-
Stratos MAXO/-D 50/0,5-9 RMOT.	1~230 V, 50/60 Hz	11	2186340	A	3.049,-
Stratos MAXO 50/0,5-10 RMOT.	1~230 V, 50/60 Hz	8,1	2225913	A	2.451,-
Stratos MAXO/-D 50/0,5-12 RMOT.	1~230 V, 50/60 Hz	11,1	2186341	A	3.259,-
Stratos MAXO 50/0,5-14 RMOT.	1~230 V, 50/60 Hz	17,5	2186342	A	3.998,-
Stratos MAXO/-D 50/0,5-16 RMOT.	1~230 V, 50/60 Hz	18,6	2186343	S	4.450,-
Stratos MAXO/-D 65/0,5-6 RMOT.	1~230 V, 50/60 Hz	11,1	2186344	A	2.858,-
Stratos MAXO 65/0,5-9 RMOT.	1~230 V, 50/60 Hz	11,1	2186345	A	3.309,-
Stratos MAXO/-D 65/0,5-12 RMOT.	1~230 V, 50/60 Hz	17,5	2186346	S	3.732,-
Stratos MAXO/-D 65/0,5-16 RMOT.	1~230 V, 50/60 Hz	18,6	2186347	A	4.551,-
Stratos MAXO/-D 80/0,5-6 RMOT.	1~230 V, 50/60 Hz	17,5	2186348	A	4.117,-
Stratos MAXO/-D 80/0,5-12 RMOT.	1~230 V, 50/60 Hz	18,6	2186349	A	5.234,-
Stratos MAXO/-D 80/0,5-16 RMOT.	1~230 V, 50/60 Hz	18,6	2186350	S	6.244,-
Stratos MAXO 100/0,5-6 RMOT.	1~230 V, 50/60 Hz	17,5	2186351	A	4.762,-
Stratos MAXO 100/0,5-12 RMOT.	1~230 V, 50/60 Hz	18,6	2186352	A	6.287,-

S = en stock; A = aprox 2 semanas; B = aprox 3 semanas; C = aprox 4 semanas; D = bajo consulta
Reservado el derecho a introducir modificaciones, para mayor información técnica consulten nuestros catálogos.

Motores de reserva Wilo RMOT para Stratos MAXO-Z



Para bombas Stratos MAXO-Z de Wilo en caso de reposición

→ Unidad funcional que incluye motor, rodete y caja de bornes

Grupo de producto: PG15MHB

Motores de reserva Wilo RMOT para Stratos MAXO-Z

Modelo	Alimentación eléctrica	Peso bruto	Ref.		
		<i>m</i> kg			
					EUR
Stratos MAXO-Z 25/0,5-6 RMOT.	1~230 V, 50/60 Hz	5,6	2186383	S	1.353,-
Stratos MAXO-Z 25/0,5-8 RMOT.	1~230 V, 50/60 Hz	5,6	2186384	S	1.510,-
Stratos MAXO-Z 25/0,5-12 RMOT.	1~230 V, 50/60 Hz	5,9	2186385	S	2.022,-
Stratos MAXO-Z 30/0,5-6 RMOT.	1~230 V, 50/60 Hz	5,6	2186386	A	1.458,-
Stratos MAXO-Z 30/0,5-8 RMOT.	1~230 V, 50/60 Hz	5,6	2186387	A	1.601,-
Stratos MAXO-Z 30/0,5-12 RMOT.	1~230 V, 50/60 Hz	5,9	2186388	A	2.177,-
Stratos MAXO-Z 32/0,5-8 RMOT.	1~230 V, 50/60 Hz	8,9	2186389	A	1.662,-
Stratos MAXO-Z 32/0,5-12 RMOT.	1~230 V, 50/60 Hz	9,3	2186390	A	2.569,-
Stratos MAXO-Z 40/0,5-8 RMOT.	1~230 V, 50/60 Hz	9,3	2186391	A	2.200,-
Stratos MAXO-Z 40/0,5-12 RMOT.	1~230 V, 50/60 Hz	12,2	2186392	A	2.604,-
Stratos MAXO-Z 50/0,5-9 RMOT.	1~230 V, 50/60 Hz	11	2186393	A	3.117,-
Stratos MAXO-Z 65/0,5-12 RMOT.	1~230 V, 50/60 Hz	19,5	2186394	A	3.917,-

Motores de reserva Wilo RMOT para Stratos, Stratos-D



Para bombas Wilo-Stratos/Stratos-D en caso de reposición

→ Unidad funcional que incluye motor, rodete y caja de bornes

Grupo de producto: PG15MHB

Motores de reserva Wilo RMOT para Wilo-Stratos, Stratos-D

Modelo	Alimentación eléctrica	Peso bruto	Ref.		EUR
		m kg			
Stratos 25/1-4 RMOT.	1~230 V, 50/60 Hz	4,3	2119570	D	735,-
Stratos 25/1-6 RMOT.	1~230 V, 50/60 Hz	4,3	2095080	D	886,-
Stratos 25/1-8 RMOT.	1~230 V, 50/60 Hz	4,3	2095081	D	989,-
Stratos 25/1-10 RMOT.	1~230 V, 50/60 Hz	4,3	2119571	S	1.082,-
Stratos 25/1-12 RMOT.	1~230 V, 50/60 Hz	5,0	2146520	D	1.366,-
Stratos 30/1-4 RMOT.	1~230 V, 50/60 Hz	4,3	2119572	D	853,-
Stratos 30/1-6 RMOT.	1~230 V, 50/60 Hz	4,3	2095082	D	955,-
Stratos 30 (-D 32)/1-8 RMOT.	1~230 V, 50/60 Hz	4,3	2095083	D	1.082,-
Stratos 30/1-10 RMOT.	1~230 V, 50/60 Hz	4,3	2119573	S	1.187,-
Stratos 30/1-12 RMOT.	1~230 V, 50/60 Hz	5,1	2095084	D	1.529,-
Stratos 32/1-10 RMOT.	1~230 V, 50/60 Hz	4,3	2119574	S	1.292,-
Stratos /-D 32/1-12 RMOT.	1~230 V, 50/60 Hz	3,5	2095085	D	1.682,-
Stratos 40/1-4 RMOT.	1~230 V, 50/60 Hz	4,3	2095086	D	1.165,-
Stratos /-D 40/1-8 RMOT.	1~230 V, 50/60 Hz	5,2	2095087	D	1.760,-
Stratos 40/1-10 RMOT.	1~230 V, 50/60 Hz	4,3	2119575	D	1.320,-
Stratos /-D 40/1-12 RMOT.	1~230 V, 50/60 Hz	7,2	2095088	D	2.082,-
Stratos /-D 40/1-16 RMOT.	1~230 V, 50/60 Hz	14,1	2146337	S	2.826,-
Stratos 50/1-6 RMOT	1~230 V, 50/60 Hz	5,2	2151883	D	1.980,-
Stratos /-D 50/1-8 RMOT.	1~230 V, 50/60 Hz	5,2	2095089	S	2.277,-
Stratos /-D 50/1-9 RMOT.	1~230 V, 50/60 Hz	7,2	2095090	S	2.571,-
Stratos 50/1-10 RMOT.	1~230 V, 50/60 Hz	4,3	2119576	D	1.567,-
Stratos /-D 50/1-12 RMOT.	1~230 V, 50/60 Hz	7,2	2095091	S	2.745,-
Stratos /-D 50/1-16 RMOT.	1~230 V, 50/60 Hz	15,2	2146338	S	3.486,-
Stratos 65/1-6 RMOT	1~230 V, 50/60 Hz	7,2	2151884	D	2.447,-
Stratos 65/1-9 RMOT.	1~230 V, 50/60 Hz	7,2	2095092	D	2.785,-
Stratos /-D 65/1-12 RMOT.	1~230 V, 50/60 Hz	11,6	2095093	S	3.132,-
Stratos/-D 65/1-12 RMOT. (SW≥6.10)	1~230 V, 50/60 Hz	11,6	2163268	D	3.132,-
Stratos /-D 65/1-16 RMOT.	1~230 V, 50/60 Hz	15,2	2146339	S	3.807,-
Stratos/-D 80/1-6 RMOT.	1~230 V, 50/60 Hz	13,0	2163269	D	3.471,-
Stratos /-D 80/1-12 RMOT.	1~230 V, 50/60 Hz	13,0	2095094	S	4.369,-
Stratos 100/1-6 RMOT	1~230 V, 50/60 Hz	13,0	2151886	D	3.982,-
Stratos 100/1-12 RMOT.	1~230 V, 50/60 Hz	13,0	2095095	S	5.236,-

☞ = S - en stock; A - aprox 2 semanas; B - aprox 3 semanas; C - aprox 4 semanas; D - bajo consulta
Reservado el derecho a introducir modificaciones, para mayor información técnica consulten nuestros catálogos.

Motores de reserva Wilo RMOT para Stratos-Z, Stratos-ZD



Para bombas Stratos-Z/Stratos-ZD de Wilo en caso de reposición

→ Unidad funcional que incluye motor, rodete y caja de bornes

Grupo de producto: PG15MHB

Motores de reserva Wilo RMOT para Wilo-Stratos-Z, Stratos-ZD

Modelo	Alimentación eléctrica	Peso bruto	Ref.		
					EUR
Stratos-Z 25/1-8 RMOT.	1~230 V, 50/60 Hz	4,3	2095096	S	1.190,-
Stratos-Z 30/1-8 RMOT.	1~230 V, 50/60 Hz	4,3	2095097	S	1.278,-
Stratos-Z 30/1-12 RMOT.	1~230 V, 50/60 Hz	3,5	2095098	S	1.805,-
Stratos-ZD 32/1-12 RMOT.	1~230 V, 50/60 Hz	4,5	2095099	S	1.805,-
Stratos-Z 40/1-8 RMOT.	1~230 V, 50/60 Hz	5,2	2095100	S	1.733,-
Stratos-Z 40/1-12 RMOT.	1~230 V, 50/60 Hz	7,2	2095101	D	2.050,-
Stratos-Z 50/1-9 RMOT.	1~230 V, 50/60 Hz	7,2	2095102	D	2.534,-
Stratos-Z 65/1-12 RMOT.	1~230 V, 50/60 Hz	11,6	2095103	D	3.084,-

Motores de reserva Wilo RMOT para Yonos MAXO, Yonos MAXO-D



Para bombas Yonos MAXO/Yonos MAXO-D/
Yonos MAXO-Z de Wilo en caso de reposición

→ Unidad funcional que incluye motor, rodete y caja de bornes

Grupo de producto: PG15MHB

Motores de reserva Wilo RMOT para Yonos MAXO, Yonos MAXO-D

Modelo	Alimentación eléctrica	Peso bruto m/kg	Ref.	Disponibilidad	
				🚚	EUR
Yonos MAXO 25/0.5-7 RMOT.	1~230 V. 50/60 Hz	3.4	2146235	A	821,-
Yonos MAXO 25/0.5-10 RMOT.	1~230 V. 50/60 Hz	3.4	2146236	S	899,-
Yonos MAXO 25/0.5-12 RMOT.	1~230 V. 50/60 Hz	4.9	2146237	S	1.163,-
Yonos MAXO/-D 30(32)/0.5-7 RMOT.	1~230 V. 50/60 Hz	3.4	2146238	S	923,-
Yonos MAXO 30/0.5-10 RMOT.	1~230 V. 50/60 Hz	3.4	2146239	S	971,-
Yonos MAXO 30/0.5-12 RMOT.	1~230 V. 50/60 Hz	4.9	2146240	S	1.257,-
Yonos MAXO 32/0.5-10 RMOT.	1~230 V. 50/60 Hz	3.4	2210115	A	971,-
Yonos MAXO 32/0.5-11 RMOT.	1~230 V. 50/60 Hz	4.6	2146475	S	1.257,-
Yonos MAXO-D 32/0.5-11 RMOT.	1~230 V. 50/60 Hz	5.1	2146475	S	1.257,-
Yonos MAXO 40/0.5-4 RMOT.	1~230 V. 50/60 Hz	3.4	2146241	S	960,-
Yonos MAXO /-D 40/0.5-8 RMOT.	1~230 V. 50/60 Hz	4.9	2146242	S	1.473,-
Yonos MAXO /-D 40/0.5-12 RMOT.	1~230 V. 50/60 Hz	6.1	2146243	S	1.744,-
Yonos MAXO /-D 40/0.5-16 RMOT.	1~230 V. 50/60 Hz	14.1	2146244	S	2.317,-
Yonos MAXO 50/0.5-8 RMOT.	1~230 V. 50/60 Hz	4.9	2146245	S	1.908,-
Yonos MAXO/-D 50/0.5-9 RMOT.	1~230 V. 50/60 Hz	6.1	2146246	S	2.155,-
Yonos MAXO/-D 50/0.5-12 RMOT.	1~230 V. 50/60 Hz	6.1	2146247	S	2.300,-
Yonos MAXO /-D 50/0.5-16 RMOT.	1~230 V. 50/60 Hz	15.5	2146248	S	3.017,-
Yonos MAXO 65/0.5-9 RMOT.	1~230 V. 50/60 Hz	6.1	2146249	S	2.335,-
Yonos MAXO /-D 65/0.5-12 RMOT.	1~230 V. 50/60 Hz	14.1	2146250	S	2.625,-
Yonos MAXO /-D 65/0.5-16 RMOT.	1~230 V. 50/60 Hz	15.5	2146251	S	3.191,-
Yonos MAXO 80/0.5-6 RMOT.	1~230 V. 50/60 Hz	14.1	2146252	S	2.909,-
Yonos MAXO /-D 80/0.5-12 RMOT.	1~230 V. 50/60 Hz	15.5	2146253	S	3.661,-
Yonos MAXO 100/0.5-12 RMOT.	1~230 V. 50/60 Hz	15.5	2146254	A	4.387,-

🚚 = S - en stock; A - aprox 2 semanas; B - aprox 3 semanas; C - aprox 4 semanas; D - bajo consulta
Reservado el derecho a introducir modificaciones, para mayor información técnica consulten nuestros catálogos.

Motores de reserva Wilo RMOT para Yonos MAXO, Yonos MAXO-D



Para bombas Yonos MAXO/Yonos MAXO-D/
Yonos MAXO-Z de Wilo en caso de reposición

→ Unidad funcional que incluye motor, rodete y caja de bornes

Grupo de producto: PG15MHB

Motores de reserva Wilo RMOT para Yonos MAXO-Z

Modelo	Alimentación eléctrica	Peso bruto	Ref.	🚚	EUR
		m/kg			
Yonos MAXO-Z 25/0,5-7 RMOT.	1-230 V, 50/60 Hz	3,4	2191261	A	1.149,-
Yonos MAXO-Z 25/0,5-10 RMOT.	1-230 V, 50/60 Hz	3,4	2191262	A	1.439,-
Yonos MAXO-Z 30/0,5-7 RMOT.	1-230 V, 50/60 Hz	4,9	2191263	A	1.291,-
Yonos MAXO-Z 30/0,5-12 RMOT.	1-230 V, 50/60 Hz	3,4	2191264	A	1.653,-
Yonos MAXO-Z 32/0,5-16 RMOT.	1-230 V, 50/60 Hz	-	2224344	A	2.104,-
Yonos MAXO-Z 40/0,5-8 RMOT.	1-230 V, 50/60 Hz	3,4	2191265	A	2.183,-
Yonos MAXO-Z 40/0,5-12 RMOT.	1-230 V, 50/60 Hz	4,9	2191266	A	2.423,-
Yonos MAXO-Z 40/0,5-16 RMOT.	1-230 V, 50/60 Hz	-	2224345	A	2.744,-
Yonos MAXO-Z 50/0,5-9 RMOT.	1-230 V, 50/60 Hz	5,1	2191267	A	3.233,-
Yonos MAXO-Z 50/0,5-16 RMOT.	1-230 V, 50/60 Hz	-	2224346	A	3.767,-
Yonos MAXO-Z 65/0,5-12 RMOT.	1-230 V, 50/60 Hz	3,4	2191268	A	4.199,-
Yonos MAXO-Z 65/0,5-16 RMOT.	1-230 V, 50/60 Hz	-	2224347	A	4.668,-

Motores de reserva Wilo RMOT para TOP-Z, TOP-ZV



Para bombas TOP-Z/-ZV de Wilo en caso de reposición

→ Unidad funcional que incluye motor, rodete y caja de bornes

Grupo de producto: PG15MHB

Motores de reserva Wilo RMOT para Wilo-TOP-Z/-ZV

Modelo	Alimentación eléctrica	Peso bruto m kg	Ref.		
					EUR
TOP-Z 20/4 EM RMOT.	1~230 V, 50 Hz	3,4	2115468	D	702,-
TOP-Z 20/4 DM RMOT.	3~400V V, 50 Hz	3,4	2115469	D	711,-
TOP-Z 25/6 EM RMOT.	1~230 V, 50 Hz	3,5	2064235	S	756,-
TOP-Z 25/6 DM RMOT.	3~400V V, 50 Hz	3,5	2122051	S	767,-
TOP-ZV 25/7 EM RMOT.	1~230 V, 50 Hz	3,5	2048348	D	756,-
TOP-ZV 25/7 DM RMOT.	3~400V V, 50 Hz	3,5	2048349	D	767,-
TOP-Z 25/10 EM RMOT.	1~230 V, 50 Hz	5,2	2087600	S	1.216,-
TOP-Z 25/10 DM RMOT.	3~400V V, 50 Hz	5,2	2175537	D	1.320,-
TOP-Z 25/10 DM PN6/10 RMOT.*	3~400V V, 50 Hz	5,2	2087599	S	1.320,-
TOP-Z/-ZV 30/7 EM RMOT.	1~230 V, 50 Hz	3,3	2048350	S	756,-
TOP-Z/-ZV 30/7 DM RMOT.	3~400V V, 50 Hz	3,3	2048351	S	767,-
TOP-Z 30/10 EM RMOT.	1~230 V, 50 Hz	5,0	2090117	S	1.216,-
TOP-Z 30/10 DM PN6/10 RMOT.	3~400V V, 50 Hz	5,4	2176066	S	1.320,-
TOP-Z 30/10 DM PN6/10 RMOT.*	3~400V V, 50 Hz	5	2109226	D	1.320,-
TOP-ZV 40/4 EM RMOT.	1~230 V, 50 Hz	3,5	2048352	D	756,-
TOP-ZV 40/4 DM RMOT.	3~400V V, 50 Hz	3,5	2048353	D	767,-
TOP-Z 40/7 EM RMOT.	1~230 V, 50 Hz	4,8	2046683	S	1.247,-
TOP-Z 40/7 DM GG/RG RMOT.	3~400V V, 50 Hz	4,8	2176067	S	1.259,-
TOP-Z 40/7 DM GG/RG RMOT.*	3~400V V, 50 Hz	4,8	2046684	D	1.259,-
TOP-ZV 50/6 EM RMOT.	1~230 V, 50 Hz	5,0	2046685	D	1.247,-
TOP-Z 50/7 DM GG/RG RMOT.*	3~400V V, 50 Hz	8	2046687	D	1.679,-
TOP-Z/ZV 65/10 DM RMOT.	3~400V V, 50 Hz	13,0	2176070	S	2.309,-
TOP-Z 65/10 DM RMOT.*	3~400V V, 50 Hz	13	2046688	D	2.309,-
TOP-Z 80/10 DM GG/RG RMOT.	3~400V V, 50 Hz	13,5	2176071	D	2.823,-
TOP-Z 80/10 DM GG/RG RMOT.*	3~400V V, 50 Hz	13,5	2046689	D	2.823,-

* para la sustitución de bombas TOP-Z con fecha de fabricación hasta febrero 2017.

Motores de reserva Wilo Exchange kit para Wilo-VeroLine-IPL

Para bombas IPL de Wilo en caso de reposición

→ Unidad funcional que incluye motor, rodete y caja de bornes

Grupo de producto: PG15MHB

Motores de reserva Wilo Exchange kit para Wilo-VeroLine-IPL

Modelo	Ref.		EUR
Exchange kit IPL25/70-0,12/2	2166310	D	771,-
Exchange kit IPL25/80-0,12/2	2166311	D	777,-
Exchange kit IPL25/85-0,18/2	2166312	D	794,-
Exchange kit IPL25/90-0,25/2	2166313	D	901,-
Exchange kit IPL30/70-0,12/2	2166314	D	771,-
Exchange kit IPL30/80-0,12/2	2166315	D	777,-
Exchange kit IPL30/85-0,18/2	2166316	D	794,-
Exchange kit IPL30/90-0,25/2	2166317	D	901,-
Exchange kit IPL32/85-0,37/2	2166318	D	1.047,-
Exchange kit IPL32/90-0,37/2	2193141	D	1.047,-
Exchange kit IPL32/95-0,55/2	2166319	D	1.057,-
Exchange kit IPL32/100-0,55/2	2085778	S	1.057,-
Exchange kit IPL32/105-0,12/4	2166320	D	1.186,-
Exchange kit IPL32/105-0,75/2	2166322	D	1.140,-
Exchange kit IPL32/110-0,25/4	2019600	D	1.253,-
Exchange kit IPL32/110-0,75/2	2190588	D	1.140,-
Exchange kit IPL32/125-1,1/2	2166323	D	1.306,-
Exchange kit IPL32/130-1,1/2	2194603	S	1.306,-
Exchange kit IPL32/135-0,25/4	2166321	D	1.253,-
Exchange kit IPL32/135-1,1/2	2166324	D	1.306,-
Exchange kit IPL32/135-1,5/2	2166325	D	1.362,-
Exchange kit IPL32/160-0,25/4	2019601	D	1.253,-
Exchange kit IPL32/160-1,1/2	2191241	D	1.306,-
Exchange kit IPL32/165-3/2	2166326	D	1.561,-
Exchange kit IPL32/175-4/2	2166327	D	2.113,-
Exchange kit IPL40/70-0,12/2	2197185	D	869,-
Exchange kit IPL40/75-0,12/2	2166328	D	869,-
Exchange kit IPL40/80-0,09/4	2166364	D	869,-
Exchange kit IPL40/90-0,37/2	2090700	S	1.086,-
Exchange kit IPL40/110-0,12/4	2166365	D	889,-
Exchange kit IPL40/115-0,55/2	122098290	S	1.306,-
Exchange kit IPL40/120-1,5/2	2166329	S	1.413,-
Exchange kit IPL40/130-0,25/4	2009139	D	1.275,-
Exchange kit IPL40/130-2,2/2	2166330	S	1.514,-

Grupo de producto: PG15MHB

Motores de reserva Wilo Exchange kit para Wilo-VeroLine-IPL

Modelo	Ref.		EUR
Exchange kit IPL40/150-3/2	2166331	D	1.652,-
Exchange kit IPL40/160-0,37/4	122098690	D	1.298,-
Exchange kit IPL40/160-4/2	2166332	D	1.903,-
Exchange kit IPL40/165-4/2	2166333	D	2.203,-
Exchange kit IPL40/175-5,5/2	2166334	D	2.367,-
Exchange kit IPL40/195-7,5/2	2166335	D	2.438,-
Exchange kit IPL50/95-0,55/2	2166336	D	1.313,-
Exchange kit IPL50/105-0,12/4	2166366	D	1.293,-
Exchange kit IPL50/105-0,75/2	2166337	D	1.408,-
Exchange kit IPL50/110-0,25/4	2064871	D	1.326,-
Exchange kit IPL50/120-0,25/4	2132826	D	1.326,-
Exchange kit IPL50/115-0,75/2	2190379	D	1.408,-
Exchange kit IPL50/120-1,5/2	2166338	S	1.421,-
Exchange kit IPL50/130-0,37/4	2009140	D	1.346,-
Exchange kit IPL50/130-2,2/2	2166339	D	1.585,-
Exchange kit IPL50/140-3/2	2166340	D	1.725,-
Exchange kit IPL50/150-4/2	2166341	D	1.869,-
Exchange kit IPL50/155-4/2	2166342	D	2.194,-
Exchange kit IPL50/160-0,55/4	122098793	D	1.353,-
Exchange kit IPL50/165-5,5/2	2166343	D	2.367,-
Exchange kit IPL50/175-5,5/2	2166344	D	2.367,-
Exchange kit IPL50/175-7,5/2	2166345	D	2.688,-
Exchange kit IPL50/185-7,5/2	2166346	D	2.688,-
Exchange kit IPL65/110-0,25/4	2166367	D	1.295,-
Exchange kit IPL65/110-2,2/2	2166348	D	1.655,-
Exchange kit IPL65/115-1,5/2	2166347	D	1.428,-
Exchange kit IPL65/120-0,25/4	2196993	D	1.295,-
Exchange kit IPL65/120-0,37/4	2166368	D	1.348,-
Exchange kit IPL65/120-2,2/2	2191343	D	1.655,-
Exchange kit IPL65/120-3/2	2166349	D	1.794,-
Exchange kit IPL65/130-0,37/4	2096823	D	1.348,-
Exchange kit IPL65/130-0,55/4	2166369	D	1.437,-
Exchange kit IPL65/130-3/2	2194334	D	1.794,-
Exchange kit IPL65/130-4/2	2166350	D	1.990,-
Exchange kit IPL65/140-0,55/4	2068290	D	1.437,-
Exchange kit IPL65/140-4/2	2191344	D	1.990,-
Exchange kit IPL65/145-5,5/2	2166351	D	2.430,-
Exchange kit IPL65/150-0,75/4	2193322	D	1.597,-
Exchange kit IPL65/155-5,5/2	2166352	D	2.430,-
Exchange kit IPL65/155-7,5/2	2166353	D	2.561,-
Exchange kit IPL65/160-1,1/4	2193551	D	1.645,-
Exchange kit IPL65/165-5,5/2	2166354	D	2.430,-
Exchange kit IPL65/175-5,5/2	2166355	D	2.430,-
Exchange kit IPL65/175-7,5/2	2166356	D	2.695,-

☛ = S - en stock; A - aprox 2 semanas; B - aprox 3 semanas; C - aprox 4 semanas; D - bajo consulta
Reservado el derecho a introducir modificaciones, para mayor información técnica consulten nuestros catálogos.

Motores de reserva Wilo Exchange kit para Wilo-VeroLine-IPL

Modelo	Ref.		EUR
Exchange kit IPL80/105-3/2	2166358	 D	1.931,-
Exchange kit IPL80/110-4/2	2166359	D	2.121,-
Exchange kit IPL80/115-2,2/2	2166357	S	1.736,-
Exchange kit IPL80/120-0,55/4	2166370	D	1.597,-
Exchange kit IPL80/120-4/2	2166360	D	2.109,-
Exchange kit DPL80/120-5,5/2	2166361	D	2.445,-
Exchange kit IPL80/125-0,75/4	2166371	D	1.614,-
Exchange kit IPL80/130-0,75/4	2195450	D	1.614,-
Exchange kit IPL80/130-3/2	2197190	D	1.931,-
Exchange kit IPL80/140-1,1/4	2166372	D	1.645,-
Exchange kit IPL80/140-4/2	2190355	D	2.109,-
Exchange kit IPL80/145-5,5/2	2166362	D	2.445,-
Exchange kit IPL80/150-1,1/4	2191296	D	1.645,-
Exchange kit IPL80/155-7,5/2	2166363	D	2.795,-
Exchange kit IPL80/160-1,5/4	2199591	D	1.727,-
Exchange kit IPL100/135-1,1/4	2166373	D	1.994,-
Exchange kit IPL100/145-1,5/4	2166374	D	2.137,-
Exchange kit IPL100/165-2,2/4	2166375	D	2.410,-
Exchange kit IPL100/175-3/4	2166376	D	2.485,-

Grupo de producto: PG15MHB

Bridas ciegas para bombas dobles Stratos-D y Yonos MAXO-D de Wilo

Tipo	Para bombas Wilo...	Ref.		EUR
Brida ciega, KIT tam.23	Stratos-D 32/1-8; Yonos MAXO-D 32/0,5-7; Stratos MAXO-D 30/0,5-6, 30/0,5-10, 32/0,5-8, 32/0,5-12, 40/0,5-8, 50/0,5-6	2049280	S	100,-
Brida ciega, KIT tam.33	Stratos-D 32/1-12, 40/1-8, 50/1-8; Yonos MAXO-D 32/0,5-11, 40/0,5-8	2049991	S	117,-
Brida ciega, KIT tam.43	Stratos-D 40/1-12, 50/1-9, 50/1-12; Yonos MAXO-D 40/0,5-12, 50/0,5-9, 50/0,5-12; Stratos MAXO-D 40/0,5-12, 40/0,5-16, 50/0,5-8, 50/0,5-9, 50/0,5-12, 65/0,5-6	2049992	S	133,-
Brida ciega, KIT tam.53/63	Stratos-D 40/1-16, 50/1-16, 65/1-12, 65/1-16, 80/1-6, 80/1-12; Yonos MAXO-D 40/0,5-16, 50/0,5-16, 65/0,5-12, 65/0,5-16, 80/0,5-6, 80/0,5-12; Stratos MAXO-D 50/0,5-16, 65/0,5-12, 65/0,5-16, 80/0,5-6, 80/0,5-12, 80/0,5-16	2049279	S	151,-

Grupo de producto: PG15MHB

Bridas ciegas para bombas dobles Wilo-TOP...

Tipo	Para bombas Wilo...	Ref.		EUR
Brida ciega, KIT tam.22	TOP... 30/5, 32/7, 40/3	2016008	A	149,-
Brida ciega, KIT tam.32	TOP... 32/10, 40/7	2016009	S	160,-
Brida ciega, KIT tam.42	TOP... 40/10, 50/7, 50/10, 65/10(450W), 80/7(450W)	2007496	A	181,-
Brida ciega, KIT tam.52	TOP... 40/15, 50/15, 65/10, 65/13, 65/15, 80/7, 80/10	2007497	S	213,-
Brida ciega, KIT tam.72	TOP... 80/15, 80/20	2094641	A	312,-

Grupo de producto: PG15MHB

Bridas ciegas para bombas dobles Wilo-DPn...

Tipo	Para bombas Wilo...	Ref.		EUR
Brida ciega 210	ø 125 - 160	110969491	D	267,-
Brida ciega 315	ø 180 - 250	121842895	S	577,-
Brida ciega 460	ø 280 - 360	122065790	D	1.082,-

Grupo de producto: PG15MHB

Bridas ciegas para las series de bombas Stratos GIGA 2.0-D, Stratos GIGA-D, Yonos GIGA 2.0-D, DP-E, DL-E, DPL, DL

Tipo	Clave	Ref.		EUR
Brida ciega P190 Set	A	2040970	S	283,-
Brida ciega P228 Set	B	2040971	S	332,-
Brida ciega P270 Set	C	2042861	S	407,-
Brida ciega P330 Set	D	2052701	S	524,-
Brida ciega P400 Set	E	2052702	A	620,-
Brida ciega P188 Set	F	2023964	S	247,-
Brida ciega 154/MG42	G	2007496	A	181,-
Brida ciega 170/MG52	H	2007497	S	213,-
Kit de montaje de brida ciega P165 - D112	I	2179210	A	241,-
Kit de montaje de brida ciega P165 - D136	J	2179211	A	241,-
Kit de montaje de brida ciega P215 - D136	K	2179212	A	480,-
Kit de montaje de brida ciega P215 - D164	L	2179213	A	480,-
Kit de montaje de brida ciega P223-D185	M	2215220	C	€

= S - en stock; A - aprox 2 semanas; B - aprox 3 semanas; C - aprox 4 semanas; D - bajo consulta
Reservado el derecho a introducir modificaciones, para mayor información técnica consulten nuestros catálogos.



Wilo-IR-Stick

Grupo de producto: PG14

Tipo	Descripción	Ejecución	Ref.		EUR
IR-Stick	Dispositivo USB para intercambio inalámbrico de datos para todas las bombas Wilo con regulación electrónica e interfaz de infrarrojos, adaptable a ordenadores portátiles con sistema operativo Windows e interfaz USB. El dispositivo IR-Stick, en combinación con el software de Wilo suministrado (CD-ROM), permite leer y guardar los registros de datos de las bombas y enviar ajustes predefinidos a las mismas.	-	2109467	 S	508,-



Abastecimiento y Presurización

Información técnica y criterio de cálculo en abastecimiento y presurización

CTE - CÓDIGO TÉCNICO DE EDIFICACIÓN

HS4- SUMINISTRO DEL AGUA

El Código Técnico de la Edificación, es el documento técnico básico por el que se establecen los requisitos mínimos de calidad que deben cumplir los edificios, incluidas sus instalaciones, entre ellas los grupos de abastecimiento y presurización. El Documento Básico HS4 pretende establecer reglas y procedimientos cuya aplicación dé como resultado el cumplimiento las exigencias básicas de salubridad en las instalaciones de suministro de agua.

SISTEMAS DE SOBREELEVACIÓN: GRUPOS DE PRESIÓN

1. El sistema de sobreelevación debe diseñarse de tal manera que se pueda suministrar a zonas del edificio alimentables con presión de red, sin necesidad de la puesta en marcha del grupo.
2. El grupo de presión debe ser de alguno de los dos tipos siguientes:
 - a) convencional, que contará con:
 - depósito auxiliar de alimentación, que evite la toma de agua directa por el equipo de bombeo;
 - equipo de bombeo, compuesto, como mínimo, de dos bombas de iguales prestaciones y funcionamiento alterno, montadas en paralelo;
 - depósitos de presión con membrana, conectados a dispositivos suficientes de valoración de los parámetros de presión de la instalación, para su puesta en marcha y parada automáticas;
 - b) de accionamiento regulable, también llamados de caudal variable, que podrá prescindir del depósito auxiliar de alimentación y contará con un variador de frecuencia que accionará las bombas manteniendo constante la presión de salida, independientemente del caudal solicitado o disponible. Una de las bombas mantendrá la parte de caudal necesario para el mantenimiento de la presión adecuada.

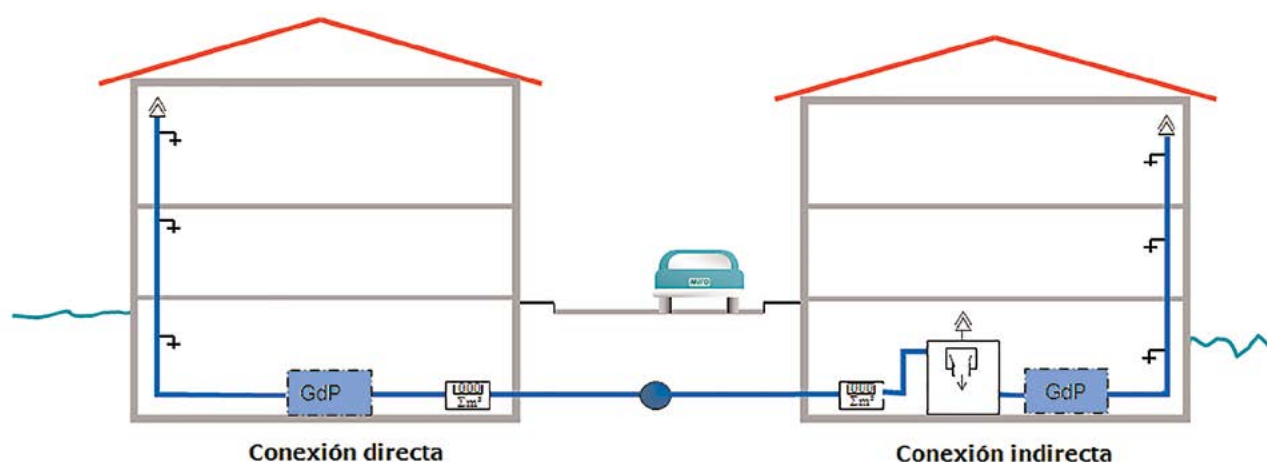

CONDICIONES DE ASPIRACIÓN

El $NPSH_r$ es la presión mínima necesaria en la entrada de aspiración de una bomba para evitar la cavitación.

$$NPSH_d = \frac{P_{amb} - P_{vap}}{\rho \cdot g} - H_v \pm Z[m]$$

$$\approx 10 - H_v \pm Z[m]$$

H_v : pérdidas de carga en la aspiración (m)

Z : altura desde el nivel de aspiración más desfavorable hasta la entrada de la bomba

$$NPSH_d > NPSH_r + 0,5m$$

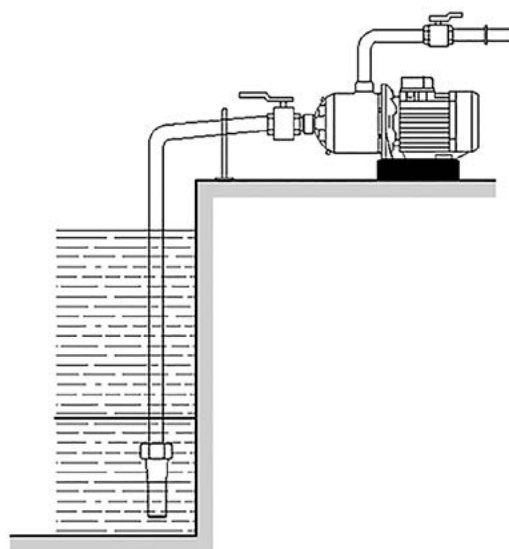

CÁLCULO DE LAS BOMBAS

1. El cálculo de las bombas se hará en función del caudal y de las presiones de arranque y parada de la/s bomba/s (mínima y máxima respectivamente), siempre que no se instalen bombas de caudal variable. En este segundo caso la presión será siempre constante (con tolerancias), para cualquiera de los caudales solicitados.
2. El número de bombas a instalar en el caso de un grupo de tipo convencional, excluyendo las de reserva, se determinará en función del caudal total del grupo. Se dispondrán dos bombas para caudales de hasta 10 dm³/s, tres para caudales de hasta 30 dm³/s y 4 para más de 30 dm³/s.
3. El caudal de las bombas será el máximo simultáneo de la instalación o caudal punta y vendrá fijado por el uso y necesidades de la instalación.
4. La presión mínima o de arranque será el resultado de sumar la altura geométrica de aspiración, la altura geométrica, la pérdida de carga del circuito y la presión residual en el grifo, llave o fluxor.

CÁLCULOS RÁPIDOS DE PRESIÓN

NOTA: Se estima en el ejemplo, que las pérdidas de carga pueden suponer un 10% de la pérdida de carga geométrica. En edificios con otras distribuciones podría ser del 15-20 % de la longitud real del tramo.

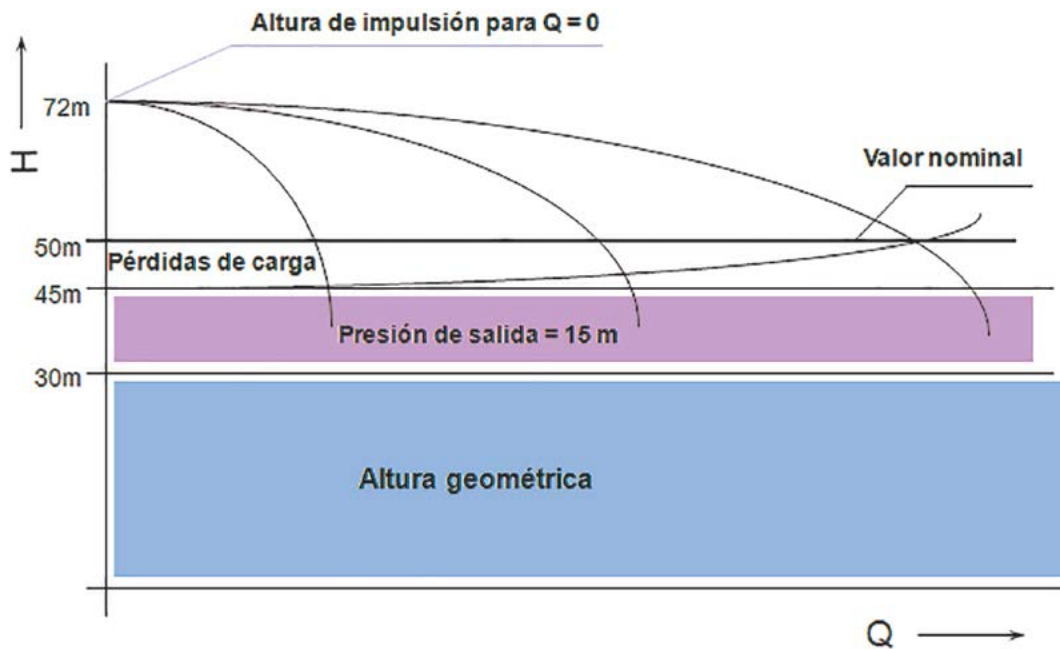
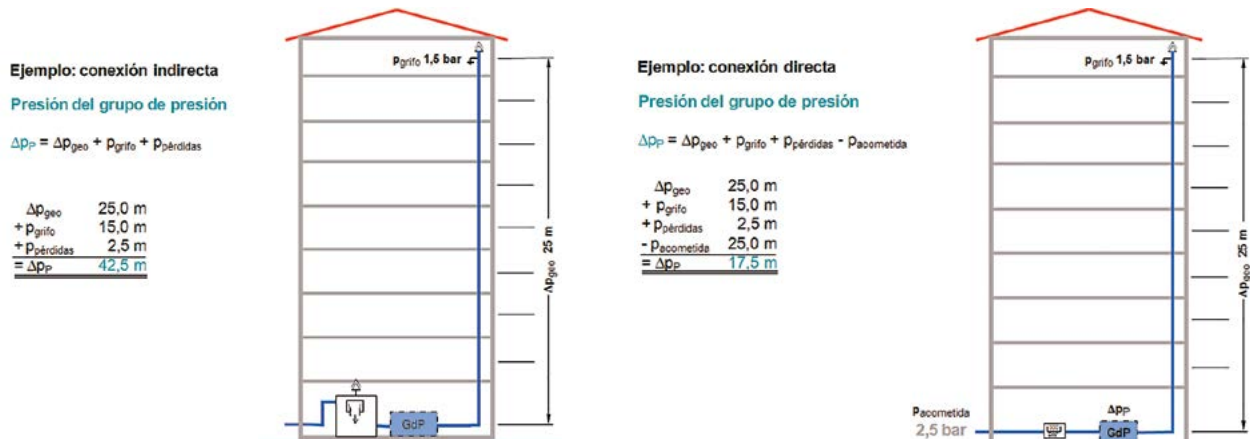

CÁLCULOS RÁPIDOS DE CAUDAL

De acuerdo con la normativa vigente, los caudales instantáneos mínimos de agua fría en los aparatos domésticos serán los siguientes:

Tipo de aparato	Caudal [l/s]
Lavamanos	0,05
Lavabo	0,1
Ducha	0,2
Bañera de 1,40 m o más	0,3
Bañera de menos de 1,40 m	0,2
Bidé	0,1
Inodoro con cisterna	0,1
Inodoro con fluxor	1,25
Urinarios con grifo temporizado	0,15
Urinarios con cisterna (c/u)	0,04

Tipo de aparato	Caudal [l/s]
Fregadero doméstico	0,2
Fregadero no doméstico	0,3
Lavavajillas doméstico	0,15
Lavavajillas industrial (20 servicios)	0,25
Lavadero	0,2
Lavadora doméstica	0,2
Lavadora industrial (8 kg)	0,6
Grifo aislado	0,15
Grifo garaje	0,2
Vertedero	0,2

El caudal de cálculo o caudal simultáneo, Q_{sim} , es el utilizado para el dimensionamiento de los distintos tramos de la instalación. Se calcula a partir de la suma de los caudales instantáneos mínimos, en función del tipo de edificación. El gráfico muestra los valores de Q_{sim} a partir de caudal total instalado ΣQ_{indiv} , tal y como indica la Norma UNE 149201.

Ejemplo de cálculo

Para el caso de una vivienda unifamiliar de planta baja, con dos baños y una cocina, podemos calcular los caudales instantáneos de la siguiente forma:

Los baños cuentan con:

Inodoro con cisterna: 0,2 l/s

Lavabo: 0,1 l/s

Bidé: 0,1 l/s

Bañera con menos de 1,4 m: 0,2 l/s

La cocina cuenta con:

Lavadora: 0,2 l/s

Fregadero doméstico: 0,2 l/s

Lavavajillas: 0,15 l/s

Resultando que la vivienda tiene un caudal total instalado de 1,55 l/s.

Por lo tanto cumplimos las hipótesis de la leyenda del gráfico:

$\Sigma Q_{indiv} \leq 20$ l/s

Todo $Q_{indiv} < 0,5$ l/s

Resultando del gráfico un caudal simultáneo $Q_{sim}=0.69$ l/s

CAUDAL SIMULTÁNEO EN FUNCIÓN DEL CAUDAL TOTAL INSTALADO :

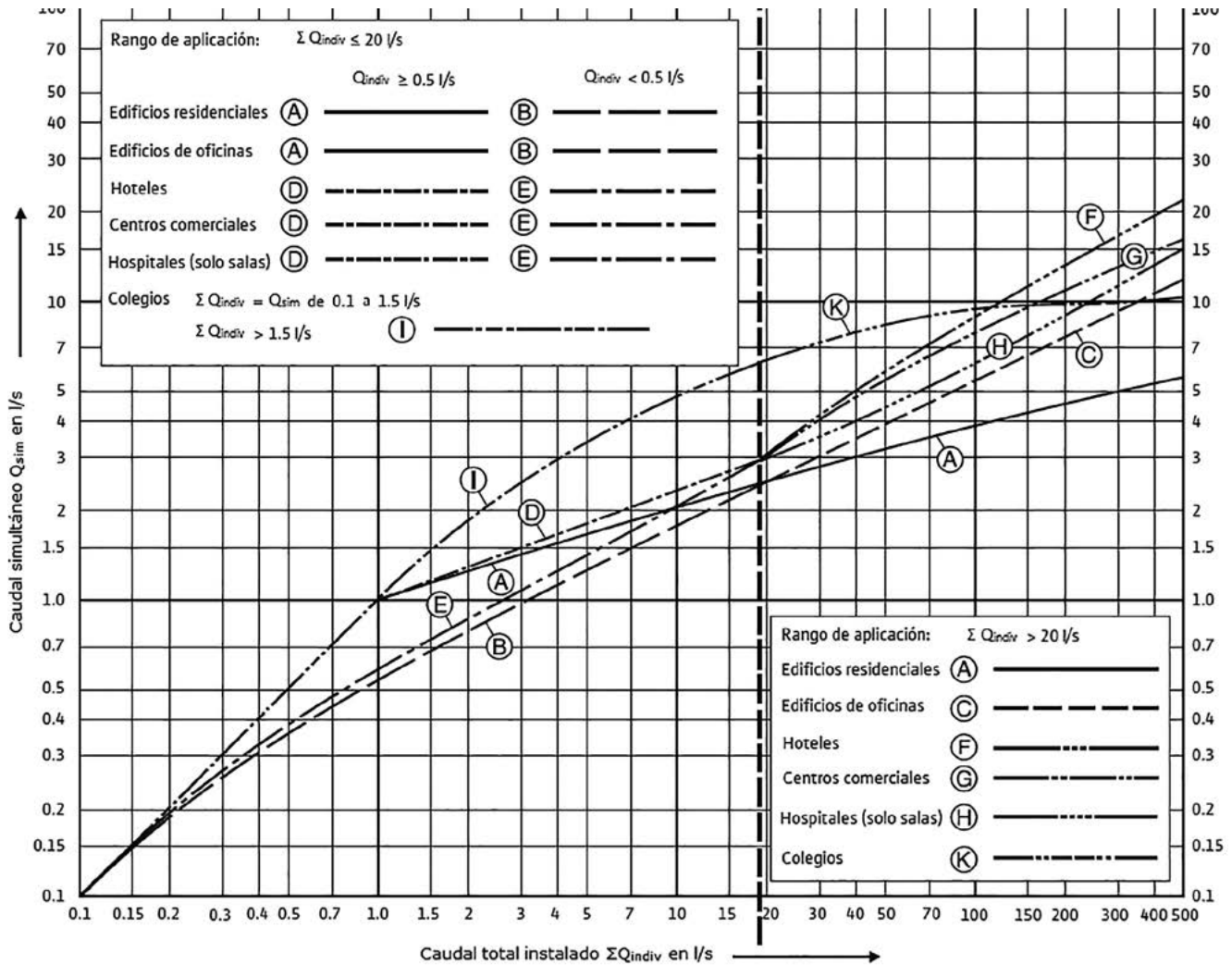

Se recomienda la utilización del programa WILO SELECT, con el que podrá realizar:
 Determinación de caudal según UNE 149201
 Cálculos de pérdida de carga
 (Solicítelo)

CÁLCULO DEL VASO DE EXPANSIÓN

Para la presión máxima se adoptará un valor que limite el número de arranques y paradas del grupo de forma que se prolongue lo más posible la vida útil del mismo. Este valor estará comprendido entre 2 y 3 bar por encima del valor de la presión mínima.

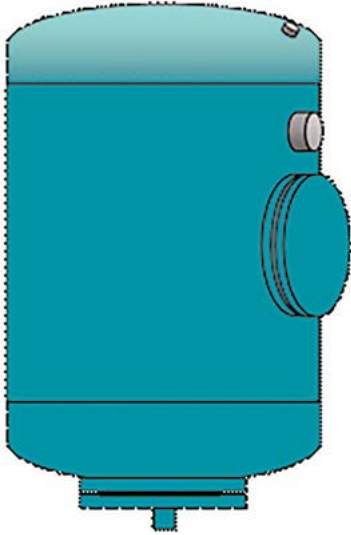

$$V_n = \frac{250}{k} \times \frac{1}{n} \times \frac{Q_{TOTAL}}{N_c} \times \frac{P_{p(abs)}}{\Delta P}$$

- V_n = Volumen nominal del vaso [l]
 n = nº de bombas (incl. reserva)
 Q_{TOTAL} = Caudal del grupo [m³/h]
 ΔP = diferencia de presión
 $P_{p(abs)}$ = presión absoluta de parada
 k = coeficiente de llenado (0,7-0,9)
 N_c = nº de arranques por hora

* máx. 10 arranques para bombas a partir de 5,5 kW

DIÁMETRO DE LAS TUBERÍAS

El dimensionado de los tramos de distribución se hará eligiendo una velocidad de cálculo comprendida dentro de los intervalos siguientes:

- i) tuberías metálicas: entre 0,50 y 2,00 m/s
- ii) tuberías termoplásticas y multicapas: entre 0,50 y 3,50 m/s

La obtención del diámetro de tubería correspondiente a cada tramo se obtiene en función del caudal (y los márgenes de velocidad). Se pueden emplear los siguientes gráficos según el material utilizado:

Elección de tuberías

DIAGRAMA TUBERÍAS DE PLÁSTICO

Pérdidas de carga en tuberías de plástico

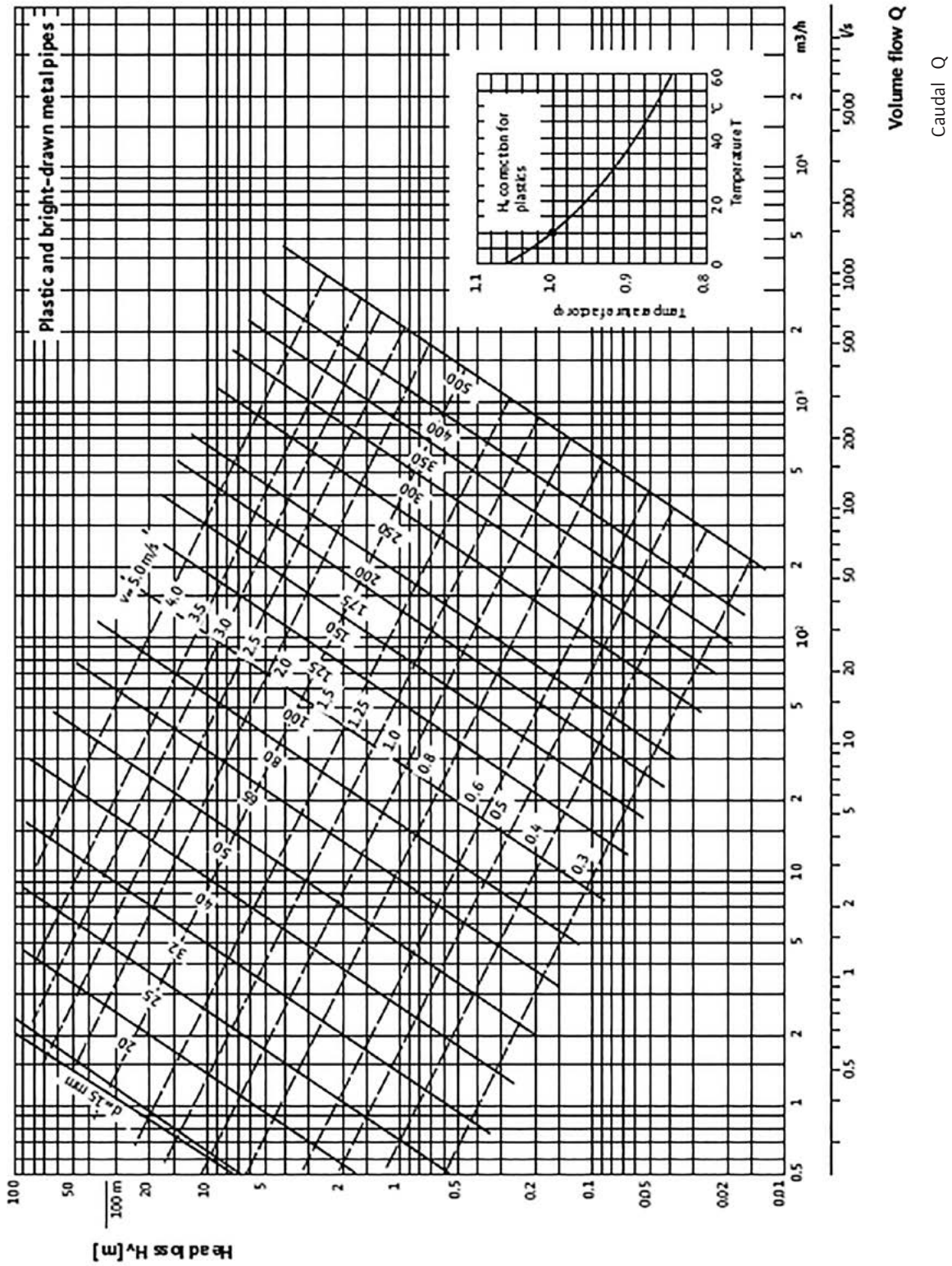

Pérdidas de carga H [m]

DIAGRAMA TUBERÍAS DE ACERO

Pérdidas de carga en tuberías de acero

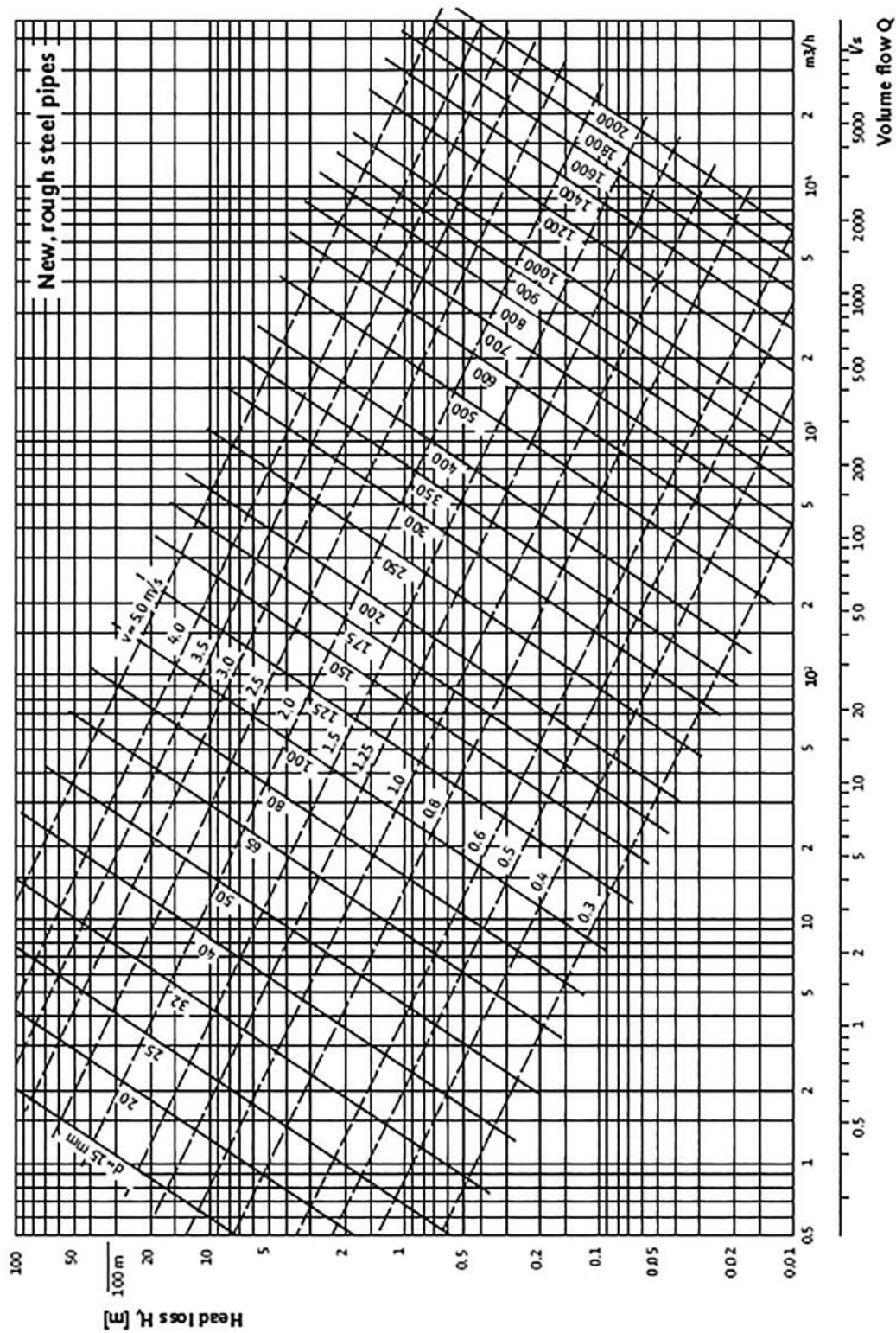

Caudal Q

Pérdidas de carga H [m]

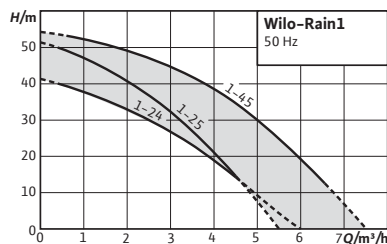

Accesorios
Accesorios

Página
340

Designación

Ejemplo: **Wilo-RAIN1 24 EM**
RAIN1 Serie
2 Caudal nominal (m³/h)
4 Número de etapas de la bomba
EM Motor monofásico 1~230 V, 50 Hz

Wilo-RAIN1



Tipo

Sistemas de una bomba para aprovechamiento de aguas pluviales

Aplicación

Este sistema está diseñado para aplicaciones que no requieren abastecimiento de agua potable tales como:

- Llenado, vaciado, trasiego y riego
- Lavadoras
- Irrigación de jardines

(Por favor, compruebe que la aplicación cumple con las regulaciones locales)

Suministro

- Sistema listo para su conexión con material de fijación
- Manual de instalación y funcionamiento
- Interruptor flotador
- Etiqueta adhesiva «Proteger del hielo»
- Etiqueta adhesiva «Agua no potable»

Características especiales/ventajas del producto

- Instalación sencilla gracias al sistema listo para conectar y a su diseño compacto con varias opciones de conexión hidráulica
- Opciones de ajuste sencillas a la interfaz intuitiva y a un amplio rango de funciones
- Alto nivel de fiabilidad gracias a rutinas integradas de auto-protección
- Seguridad higiénica gracias a la válvula antiretorno y depósito de separación de acuerdo con DIN 1989 y EN 1717
- Mantenimiento sencillo con acceso directo a los componentes del sistema

Opciones

Una bomba sumergible puede ser instalada en el depósito de almacenamiento de aguas pluviales para superar las pérdidas de presión que se originan por la elevada distancia de aspiración (según instalación).

Alarma externa

Grupo de producto: PG5

Wilo-RAIN1					
RAIN1	Potencia del motor	Alimentación eléctrica	Ref.		
	P_2 kW				EUR
24 EM	0,40	1~230 V, 50 Hz	2551468	A	2.712,-
25 EM	0,50	1~230 V, 50 Hz	2551469	A	2.764,-
45 EM	0,80	1~230 V, 50 Hz	2551470	A	2.901,-

☞ = S - en stock; A - aprox 2 semanas; B - aprox 3 semanas; C - aprox 4 semanas; D - bajo consulta
Reservado el derecho a introducir modificaciones, para mayor información técnica consulten nuestros catálogos.

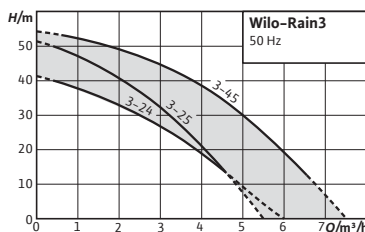

Accesorios
Accesorios

Página
340

Designación

Ejemplo: **Wilo-RAIN3 24 EM**
RAIN3 Serie
2 Caudal nominal (m³/h)
4 Número de etapas de la bomba
EM Motor monofásico 1~230 V, 50 Hz

Wilo-RAIN3



Tipo

Sistemas de una bomba para aprovechamiento de aguas pluviales

Aplicación

Este sistema está diseñado para aplicaciones que no requieren abastecimiento de agua potable tales como:

- Cisternas de inodoros
- Lavadoras
- Irrigación de jardines

(Por favor, compruebe que la aplicación cumple con las regulaciones locales)

Suministro

- Sistema listo para su conexión con material de fijación
- Manual de instalación y funcionamiento
- Sensor de nivel 4..20mA
- Etiqueta adhesiva «Proteger del hielo»
- Etiqueta adhesiva «Agua no potable»

Características especiales/ventajas del producto

- Instalación sencilla gracias al sistema listo para conectar y a su diseño compacto con varias opciones de conexión hidráulica
- Opciones de ajuste sencillas a la interfaz intuitiva y a un amplio rango de funciones
- Alto nivel de fiabilidad gracias a rutinas integradas de auto-protección
- Seguridad higiénica gracias a la válvula antiretorno y depósito de separación de acuerdo con DIN 1989 y EN 1717
- Mantenimiento sencillo con acceso directo a los componentes del sistema

Opciones

Una bomba sumergible puede ser instalada en el depósito de almacenamiento de aguas pluviales para superar las pérdidas de presión que se originan por la elevada distancia de aspiración (según instalación)

- Alarma externa
- Sensor de detección de rebose y flujo inverso

Grupo de producto: PG5

Wilo-RAIN3						
RAIN3	Potencia del motor	Alimentación eléctrica	Ref.			
	P_2 kW					
24 EM	0,40	1~230 V, 50 Hz	2551471	A	EUR	3.558,-
25 EM	0,50	1~230 V, 50 Hz	2551472	A		3.650,-
45 EM	0,80	1~230 V, 50 Hz	2551473	C		4.066,-

☞ = S - en stock; A - aprox 2 semanas; B - aprox 3 semanas; C - aprox 4 semanas; D - bajo consulta
Reservado el derecho a introducir modificaciones, para mayor información técnica consulten nuestros catálogos.

Abastecimiento de agua

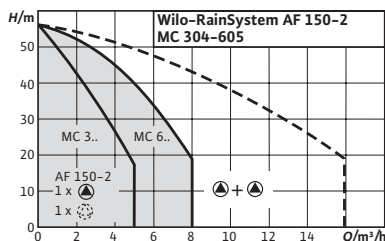

Designación

Ejemplo:

AF

150

2

MC

3

04

Wilo-RainSystem AF 150-2 MC 304

Sistema automático de aprovechamiento de aguas pluviales y de realimentación con agua potable (Aqua Feed)

Serie

Número de etapas de la bomba

Bomba centrífuga multietapas, autoaspirante, horizontal de la serie MultiCargo MC

Caudal nominal (m³/h)

Número de etapas de las bombas

Accesorios

- Servicios de puesta en marcha y mantenimiento
- Filtros de aspiración flotante
- Manguera de aspiración

Página

- 29
- 341
- 340

Wilo-RainSystem AF 150



Tipo

Sistema automático de aprovechamiento de aguas pluviales con depósito de realimentación y 2 bombas autoaspirantes

Aplicación

Aprovechamiento de aguas pluviales en edificios de viviendas y pequeñas empresas para reducir el consumo de agua potable en combinación con cisternas o depósitos

Suministro

- Dos bombas centrífugas multietapas autoaspirantes MC
- Sonda de presión y vaso de expansión de membrana de 8 l
- Cuadro de control RainControl-Professional con sistema electrónico de control
- Sensor de nivel con 20 m de cable, rango de medición 0-5 m

Características especiales/ventajas del producto

- Todas las piezas en contacto con el fluido son resistentes a la corrosión
- Máxima seguridad de funcionamiento gracias al regulador RainControl Professional totalmente electrónico
- Realimentación con agua de red en caso de escasez de aguas pluviales
- Gran fiabilidad gracias a su depósito de alimentación diseñado para optimizar el flujo y reducir los ruidos

Opciones

- Señales de funcionamiento/avería
- Contador de horas de funcionamiento
- Dispositivo de señalización de flujo inverso

Alimentación eléctrica

1~230 V, 50 Hz

Grupo de producto: PG6

Wilo-RainSystem AF 150

Modelo	Potencia nominal del motor P_2 kW	Alimentación eléctrica	Ref.		EUR
RainSystem AF 150-2 MC 304	0,55	1~230 V, 50 Hz	2530004	B	9.571,-
RainSystem AF 150-2 MC 305	0,75	1~230 V, 50 Hz	2531205	A	9.758,-
RainSystem AF 150-2 MC 604	0,75	1~230 V, 50 Hz	2531206	B	9.743,-
RainSystem AF 150-2 MC 605	1,10	1~230 V, 50 Hz	2531207	A	10.179,-

Grupo de producto: PG14

Accesorios

Tipo	Descripción	Ref.		EUR
Kit de rotulación para aprovechamiento de aguas pluviales	-	2518362	A	84,-

☞ = S - en stock; A - aprox 2 semanas; B - aprox 3 semanas; C - aprox 4 semanas; D - bajo consulta
Reservado el derecho a introducir modificaciones, para mayor información técnica consulten nuestros catálogos.

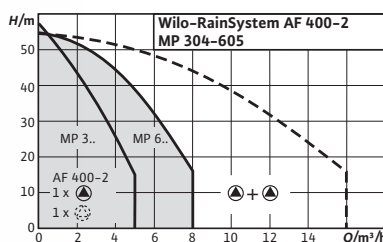

Accesorios **Página**
Servicios de puesta en marcha y mantenimiento 29

Designación

Ejemplo: **Wilo-AF 400-Rainsystem 2 MP 304**
AF Sistema automático de aprovechamiento de aguas pluviales y de realimentación con agua potable (Aqua Feed)
400 Serie
2 Número de etapas de la bomba
MP Bomba centrífuga multietapas, de aspiración normal, horizontal de la serie MultiPress MP
3 Caudal nominal (m³/h)
04 Número de etapas de las bombas



Wilo-RainSystem AF 400

Tipo

Sistema automático de aprovechamiento de aguas pluviales con depósito y 2 bombas de aspiración normal

Aplicación

Aprovechamiento de aguas pluviales en las empresas y la industria con el fin de reducir el consumo de agua potable en combinación con cisternas o depósitos

Suministro

- Dos bombas centrífugas multietapas, de aspiración normal
- Depósito híbrido de 400 l con todas las conexiones necesarias
- Sonda de presión y vaso de expansión de membrana de 8 l
- Cuadro de control RainControl-Hybrid con sistema electrónico de control y control de nivel para la bomba de la cisterna; (las bombas de cisterna auxiliares se deben solicitar por separado)

Alimentación eléctrica

3~400 V, 50 Hz

Características especiales/ventajas del producto

- Fiabilidad máxima gracias al cuadro de control Rain-Control Hybrid, totalmente electrónico
- Realimentación de agua de red en caso de escasez de aguas pluviales
- Control automático de la bomba auxiliar de alimentación
- Comprobado según las disposiciones de control de la marca de calidad RAL GZ 994

Opciones

- Señales de funcionamiento/avería
- Indicador de nivel de agua
- Indicador de tiempo transcurrido
- Temporizador
- Alimentación: 3~230 V, 50 Hz
- Versiones a 60 Hz
- Módulo de extensión AF 400

Grupo de producto: PG6

Wilo-RainSystem AF 400					
Modelo	Potencia nominal del motor	Alimentación eléctrica	Ref.		
	P_2 kW				
RainSystem AF 400-2 MP 305	0,75	3~400 V, 50 Hz	2504588	A	11.392,-
RainSystem AF 400-2 MP 604	0,75	3~400 V, 50 Hz	2504590	B	11.472,-
RainSystem AF 400-2 MP 605	1,1	3~400 V, 50 Hz	2504591	A	11.516,-

☞ S = en stock; A - aprox 2 semanas; B - aprox 3 semanas; C - aprox 4 semanas; D - bajo consulta
Reservado el derecho a introducir modificaciones, para mayor información técnica consulten nuestros catálogos.

Abastecimiento de agua

Accesorios					
Tipo	Descripción	Ref.	Grupo de producto		
					EUR
Kit de rotulación para aprovechamiento de aguas pluviales	-	2518362	A	PG14	84,-
Módulo de ampliación AF 400	850 x 800 x 1.050 mm	2512897	B	PG14	2.354,-
Indicación del nivel de llenado AF 400	Centralita RainControl-Economy incl. sensor de nivel con cable de 20 m. Rango de medición 0-5 m.	2512862	A	PG14	1.194,-

Accesorios generales

Accesorios eléctricos						
Tipo	Descripción	Ref.	Grupo de producto			
					EUR	
Kit automático	Realimentación automática de agua potable. Suministro: válvula solenoide con cable de 2 m, interruptor de flotador WAOEK 65, con cuadro de tamaño reducido, para el control directo de la válvula solenoide	R½, cable de 5 m	180493296	A	PG14	485,-
		R½, cable de 20 m	2005645	A	PG14	563,-
		R 1, cable de 5 m	180549795	A	PG14	392,-
		R 1, cable de 20 m	2007158	A	PG14	455,-

Accesorios mecánicos						
Tipo	Descripción	Ref.	Grupo de producto			
					EUR	
Válvula de pie	Válvula de pie de alta calidad, fabricada en bronce y con válvula antirretorno integrada. Tamiz de acero inoxidable 1.4301.	R 3	2519816	B	PG14	1.444,-
		R 2½	2500711	B	PG14	820,-
		R 2	2502011	B	PG14	307,-
		R 1½	2502236	B	PG14	200,-
		R 1¼	2502408	A	PG14	134,-
Manguera de aspiración/impulsión 1¼" SE PN 10	Manguera de aspiración resistente a la presión, incl. dos abrazaderas de manguera de acero inoxidable, así como empalmes de manguera R 1 y R 1¼ para la conexión a la toma flotante de las series TWI5-SE, MC	1,5 m compl.	2025973	A	PG14	141,-
		3,0 m compl.	2025974	A	PG14	262,-
		5,0 m compl.	2025975	A	PG14	392,-
		10,0 m compl.	2025976	A	PG14	721,-
		15,0 m compl.	2025977	A	PG14	1.049,-
Manguera de impulsión de material sintético 3 m, Ø 42 mm	-	2027641	C	PG14	145,-	
Manguera de impulsión de material sintético 5 m, Ø 42 mm	Ø interior de 42 mm, PN 6, abrazadera de manguera incluida	2027642	A	PG14	180,-	
Manguera de impulsión de material sintético 15 m, Ø 42 mm	-	2027643	C	PG14	365,-	

Accesorios mecánicos						
Tipo	Descripción		Ref.		Grupo de producto	
						EUR
Manguera de impulsión de material sintético 3 m, Ø 60 mm		-	2027644	D	PG14	456,-
Manguera de impulsión de material sintético 5 m, Ø 60 mm	Ø interior de 60 mm, PN 6, abrazadera de manguera incluida	-	2027645	D	PG14	550,-
Manguera de impulsión de material sintético 15 m, Ø 60 mm		-	2027646	D	PG14	1.263,-
Empalme de manguera Ø 40 mm/R 1½	Con rosca exterior, de plástico, abrazadera de manguera incluida	-	4027335	A	PG14	41,-
Empalme de manguera Ø 60 mm/R 2		-	4027334	B	PG14	56,-

Filtro de aspiración						
Tipo	Descripción		Ref.		Grupo de producto	
						EUR
Filtro grueso de aspiración G	Abertura de malla de 1,8 mm con conexión para empalme de manguera 1¼" sin válvula antirretorno		2024959	A	PG14	86,-
Filtro grueso de aspiración GR	Abertura de malla de 1,8 mm con conexión para empalme de manguera 1¼" con válvula antirretorno	Toma flotante	2024960	A	PG14	150,-
Filtro fino de aspiración F	Abertura de malla de 1,2 mm con conexión para empalme de manguera 1¼" sin válvula antirretorno		2024961	A	PG14	150,-
Filtro fino de aspiración FR	Abertura de malla de 1,2 mm con conexión para empalme de manguera 1¼" con válvula antirretorno		2024962	A	PG14	210,-
Filtro fino de aspiración	Filtro fino con rosca exterior R 1¼ para roscar en la boca de aspiración de bomba de TWI5-SE	Toma enroscable	2025755	A	PG14	127,-

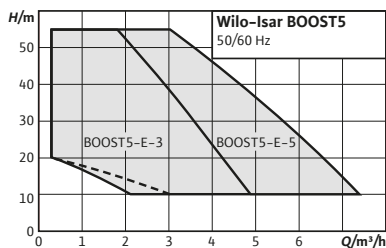

Accesorios
Accesorios

Página
365

Designación

Ejemplo: **Wilo-Isar BOOST5-E-3**
Isar Denominación de producto del grupo de presión
BOOST Aumento de presión para aplicación doméstica
5 Nivel premium
E Con regulación electrónica
3 Caudal nominal en m³/h

Wilo-Isar BOOST5



Tipo

Bomba autoaspirante multietapas de presurización doméstica en ejecución *Plug & Pump*

Aplicación

- Abastecimiento de agua
- Riego
- Aprovechamiento de aguas pluviales
- Captación de agua no tratada

Suministro

- Bomba
- Instrucciones de instalación y funcionamiento
- Kit de juntas tóricas de repuesto
- Herramientas para una instalación sencilla

Características especiales/ventajas del producto

- Instalación sencilla gracias a la ejecución lista para su conexión
- Integración perfecta en el entorno del cliente gracias a su diseño compacto y moderno
- Manejo sencillo gracias a los LEDs de indicación y a los botones
- Funcionamiento silencioso gracias a las tapas acústicas
- Convertidor de frecuencia integrado para una regulación constante de la presión con comodidad y un arranque suave
- Consumo energético reducido gracias al suministro según las necesidades
- Manejo seguro gracias a las numerosas funciones de protección integradas

Grupo de producto: PG5

Wilo-Isar BOOST5						
Modelo	Alimentación eléctrica	Potencia nominal del motor	Peso bruto	Ref.		
		P_2 kW	m kg			EUR
Isar BOOST5-E-3	1x230V, 50/60 Hz	0,75	15	4243583	S	1.128,-
Isar BOOST5-E-5	1x230V, 50/60 Hz	1,1	15	4243584	S	1.458,-

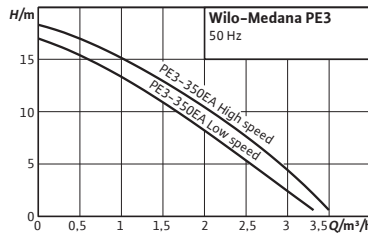

Accesorios
Accesorios

Página
365

Designación

Ejemplo: **Wilo-PE-350EA**
PE Bomba de aumento de presión Eco
35 Índice de potencia: 35 x 10 = 350 W
0 Índice de evolución de la serie
E Frecuencia 50 Hz
A Modo automático

Wilo-Medana PE3



Tipo

Bomba centrífuga multietapas de aspiración normal

Aplicación

→ Soluciones automáticas y silenciosas de abastecimiento de agua y aumento de presión para chalés y viviendas unifamiliares

Suministro

→ Bomba
 → Instrucciones de instalación y funcionamiento

Características especiales/ventajas del producto

- Instalación sencilla gracias a su ejecución lista para ser conectada y al diseño compacto
- Extremadamente silencioso (45 dbA) y utilizable en entornos residenciales gracias al certificado de agua potable
- Funcionamiento seguro gracias a las numerosas protecciones integradas
- Consumo de energía reducido gracias a la regulación automática
- Interfaz de usuario fácil de utilizar con pilotos de control

Abastecimiento de agua

Grupo de producto: PG5

Wilo-Medana PE3						
Modelo	Alimentación eléctrica	Potencia nominal del motor	Peso bruto	Ref.		
		P_2 kW	m kg			EUR
350 EA	1~230 V, 50 Hz	0,3	8,5	3075656	S	586,-

= S - en stock; A - aprox 2 semanas; B - aprox 3 semanas; C - aprox 4 semanas; D - bajo consulta
 Reservado el derecho a introducir modificaciones, para mayor información técnica consulten nuestros catálogos.

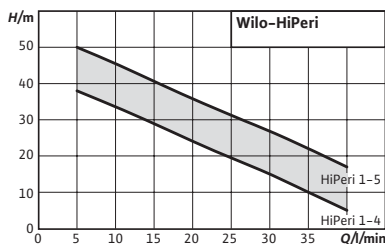

Designación

Ejemplo: **HiPeri 1-4**
HiPeri 1 Serie
4 Altura máxima (40 metros)

Accesorios

Para bombas y sistemas de aspiración normal

Página

365

Wilo-HiPeri



Tipo

Bomba periférica de aspiración normal

Aplicación

- Aumento de presión
- Captación de agua
- Riego por aspersión y por goteo
- Aprovechamiento de aguas pluviales

Suministro

- Bomba
- Instrucciones de instalación y funcionamiento

Alimentación eléctrica

1~230 V, 50 Hz

Características especiales/ventajas del producto

- Manejo sencillo debido al peso reducido, perfecto para el funcionamiento continuo
- Rodete de latón apto para los fluidos hasta 60 °C y temperaturas ambiente hasta 40 °C
- Eficiente gracias a un consumo de potencia reducido sin prescindir de una altura de impulsión máxima elevada y un caudal máximo elevado
- Hasta 7 m de altura de aspiración
- Ampliable con control electrónico de bomba Wilo-HiControl 1

Grupo de producto: PG5

Wilo-HiPeri					
Modelo	Potencia nominal del motor 1~230 V, 50 Hz	Peso bruto	Ref.		
	P_2 kW	m kg			EUR
HiPeri 1-4	0,37	5,2	4186197	S	160,-
HiPeri 1-5	0,55	6,6	4186198	S	200,-

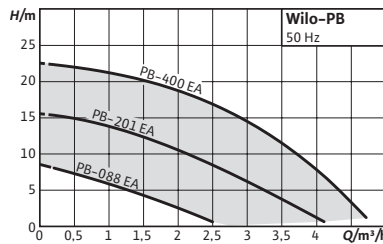

Accesorios

Para bombas y sistemas de aspiración normal

Página

365

Designación

Ejemplo: **Wilo-PB-201EA**
PB Serie
20 Índice de potencia: 20 x 10 = 200W
1 Índice de evolución de la serie
E Frecuencia de funcionamiento 50Hz
A Arranque y paro automático

Wilo-PB



Tipo

Bomba centrífuga de aspiración normal

Aplicación

Aumento de presión para chalés y viviendas unifamiliares

Suministro

- Bomba
- Instrucciones de instalación y funcionamiento
- Accesorios de montaje (2 juegos de conexiones, racor, juntas para tuberías)

Características especiales/ventajas del producto

- Presión estable gracias al funcionamiento automático
- Alta fiabilidad y protección de marcha en seco integrada mediante sensor de flujo
- Protección de motor integrada

Alimentación eléctrica

1~230 V, 50 Hz

Grupo de producto: PG5

Modelo	Potencia nominal P_2 kW	Diámetro nominal de las conexiones de tubería del lado de aspiración/impulsión R_p	Longitud entre roscas mm	Peso aprox. m Kg	Ref.		EUR
PB-088EA	0,06	3/4	178	5,0	3068133	S	242,-
PB-201EA	0,2	3/4	240	9,0	3068136	S	306,-
PB-400EA	0,4	1 1/4	270	10,5	3068138	S	443,-

☞ S = en stock; A = aprox 2 semanas; B = aprox 3 semanas; C = aprox 4 semanas; D = bajo consulta
 Reservado el derecho a introducir modificaciones, para mayor información técnica consulten nuestros catálogos.

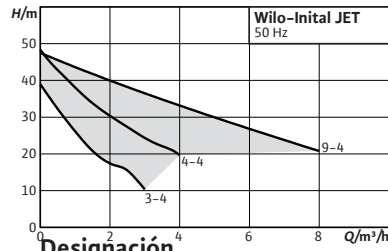

Accesorios
Accesorios

Página
365



Wilo-Initial Jet



Tipo

Bombas multietapas autoaspirante

Aplicación

- Bombeo desde pozos
- Llenado, vaciado, trasiego y riego
- Bomba de emergencia para inundaciones

Suministro

- Bomba
- Manual de instalación y funcionamiento

Características especiales/ventajas del producto

- De uso sencillo gracias a su diseño compacto y peso
- Autoaspirante hasta 7 metros
- Diseño resistente para una larga vida útil

Grupo de producto: PG5

Wilo-Initial Jet					
Initial Jet	Alimentación eléctrica	Potencia nominal del motor	Ref.		
		P_2 kW			EUR
3-4	1~230 V, 50 Hz	0,60	4185607	S	239,-
4-4	1~230 V, 50 Hz	0,75	4168023	S	323,-
9-4	1~230 V, 50 Hz	1,10	4186041	S	699,-

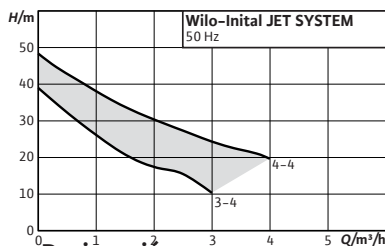

Accesorios

Accesorios

Página

365

Designación

Ejemplo: **Initial Jet System 3-4-22**

Initial Jet Serie

System

3 Caudal nominal (m³/h)

4 Índice para presión

22 Volumen del depósito (litros)

Wilo-Initial Jet System



Tipo

Grupo premontado con bomba auto aspirante

Aplicación

- Riego
- Irrigación y aspersión
- Llenado, vaciado, trasiego y riego
- Bombeo de agua desde pozos, vaciado y llenado

Características especiales/ventajas del producto

- Arranque y paro automáticos
- Reducción de número de arranques y del efecto del golpe de ariete
- Dos tamaños de depósito según modelo

Suministro

- Bomba
- Cable de conexión (2 m) con enchufe
- Presostato
- Manómetro
- Vaso de expansión (20/50 l)
- Manguera flexible de conexión entre bomba y vaso con conexión roscada
- Manual de instalación y funcionamiento

Grupo de producto: PG5

Wilo-Initial Jet System						
Initial Jet System	Alimentación eléctrica	Potencia del motor	Volumen	Ref.		
		P_2 kW	V l			
3-4-22	1~230 V, 50 Hz	0,60	22	4185608	S	EUR 460,-
4-4-50	1~230 V, 50 Hz	0,75	50	4168024	S	EUR 735,-

☞ S = en stock; A = aprox 2 semanas; B = aprox 3 semanas; C = aprox 4 semanas; D = bajo consulta
Reservado el derecho a introducir modificaciones, para mayor información técnica consulten nuestros catálogos.

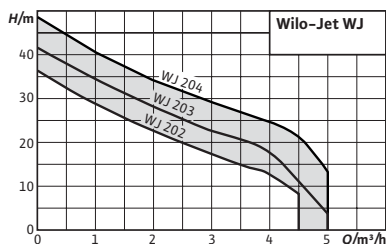

Accesorios
Para bombas y sistemas autoaspirantes

Página
365

Designación

Ejemplo: **Jet WJ 202 X**
Jet WJ Serie
2 Caudal nominal (m³/h)
02 Índice para presión
x Ejecución sin asa de transporte (espacio en blanco: con asa)

Wilo-Jet WJ



Tipo

Bombas centrífugas de una etapa tipo jet autoaspirantes

Aplicación

- Bombeo de agua desde pozos
- Llenado, vaciado de depósitos, trasvase, irrigación y riego por aspersión
- Se puede utilizar como bomba de emergencia en caso de inundación

Suministro

- Bomba con o sin asa según la ejecución
- Instrucciones de instalación y funcionamiento

Características especiales/ventajas del producto

- Fácil de usar gracias a su peso reducido y dimensiones compactas, así como a su práctica asa de transporte (modelos sin X en la denominación)
- Autoaspirante hasta 8 m, incluso con un caudal reducido
- Construcción robusta en acero inoxidable para una larga vida útil; rodete, eje y carcasa en AISI 304
- Motor trifásico IE3 (≥ 0,75 kW)

Grupo de producto: PG5

Wilo-Jet WJ (sin asa de transporte)

Modelo	1~230 V, 50 Hz					3~230/400 V, 50 Hz				
	Peso bruto	Potencia nominal del motor	Ref.			Peso bruto	Potencia nominal del motor	Ref.		
	m kg	P ₂ kW		🚚	EUR	m kg	P ₂ kW		🚚	EUR
Jet WJ 202 X	10,2	0,55	4081221	S	241,-	-	-	-		-
Jet WJ 203 X	11,3	0,75	4081222	S	268,-	10,6	0,75	4212734	S	341,-
Jet WJ 204 X	12,3	1	4143999	S	314,-	14,4	1	4212735	S	400,-

Grupo de producto: PG5

Wilo-Jet WJ (con asa de transporte)

Modelo	1~230 V, 50 Hz				
	Peso bruto	Potencia nominal del motor	Ref.		
	m kg	P ₂ kW		🚚	EUR
Jet WJ 202	11,0	0,55	4081224	S	322,-
Jet WJ 203	12,0	0,75	4081225	S	357,-
Jet WJ 204	13,0	1	4144401	S	414,-

🚚 = S - en stock; A - aprox 2 semanas; B - aprox 3 semanas; C - aprox 4 semanas; D - bajo consulta
Reservado el derecho a introducir modificaciones, para mayor información técnica consulten nuestros catálogos.

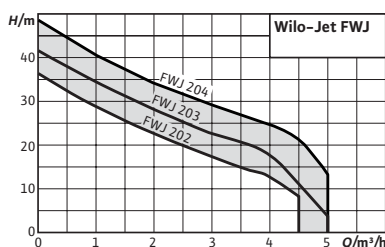

Designación

Ejemplo: **Jet FWJ 202**
Jet FWJ Serie: Bombas de la serie WJ con modulo automático de control HiControl1 integrado
2 Caudal nominal (m³/h)
02 Índice para presión

Accesorios **Página**
 Para bombas y sistemas autoaspirantes 365

Wilo-Jet FWJ



Tipo

Sistemas de abastecimiento de agua autoaspirantes

Aplicación

Para el bombeo de agua y aguas pluviales desde pozos y depósitos para:

- Riego por aspersión
- Irrigación y riego por goteo

Suministro

- Bomba Wilo-Jet WJ
- Control de bombas Wilo-HiControl 1
- Instrucciones de instalación y funcionamiento de la bomba Wilo-Jet WJ
- Instrucciones de instalación y funcionamiento del dispositivo electrónico Wilo-HiControl 1
- Asa de transporte disponible como accesorio

Características especiales/ventajas del producto

- Buen funcionamiento continuo gracias a los materiales resistentes a la corrosión.
- Instalación completa premontada de fácil instalación y mantenimiento mediante un sistema *Plug&Pump*, con interfaz giratoria de 360° que puede leerse desde cualquier posición
- Control de bomba electrónico
- Gran fiabilidad gracias a la protección contra marcha en seco

Alimentación eléctrica

1~230 V, 50 Hz

Grupo de producto: PG5

Wilo-Jet FWJ					
Modelo	Potencia nominal del motor <i>P₂</i> kW	Peso bruto <i>m</i> kg	Ref.		
Jet FWJ 202	0,55	14,4	2543629	A	549,-
Jet FWJ 203	0,75	14,8	2543630	A	563,-
Jet FWJ 204	1	16,1	2543631	A	644,-

Accesorios					
Tipo	Descripción	Ref.		Grupo de producto	
Asa de transporte	Asa de transporte para bombas de la serie Wilo-Jet FWJ	4083526	D	PG15	EUR

☞ = S - en stock; A - aprox 2 semanas; B - aprox 3 semanas; C - aprox 4 semanas; D - bajo consulta
 Reservado el derecho a introducir modificaciones, para mayor información técnica consulten nuestros catálogos.

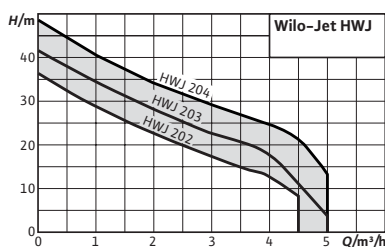

Designación

Ejemplo: **Jet HWJ 20 L 202**
Jet HWJ H: Con vaso de expansión
 WJ: Modelo de bomba WJ
20 L Volumen del depósito (litros)
2 Caudal nominal (m³/h)
02 Índice para presión

Accesorios **Página**
 Para bombas y sistemas autoaspirantes 365

Wilo-Jet HWJ



Tipo

Sistema de abastecimiento de agua autoaspirante

Aplicación

- Abastecimiento de agua
- Riego por aspersión
- Irrigación y riego por goteo
- Bombeo de agua desde pozos y depósitos situados a mayor profundidad

Suministro

- Bomba
- Presostato
- Manómetro
- Depósito de expansión de membrana (20/50 l)
- Manguera con malla de acero y racor
- Instrucciones de instalación y funcionamiento

Características especiales/ventajas del producto

- El acero inoxidable evita la corrosión para una vida útil prolongada
- Reducción de la frecuencia de conexión y prevención de los golpes de ariete gracias al depósito de expansión de membrana con una capacidad de 20/50 l
- Conectado eléctrica e hidráulicamente por completo, instalación rápida y segura

Alimentación eléctrica

1~230 V, 50 Hz

Grupo de producto: PG5

Wilo-Jet HWJ con depósito de expansión de 20 litros					
Modelo	Potencia nominal del motor	Peso bruto	Ref.		
	P_2 kW	m kg			EUR
Jet HWJ 20 L 202	0,55	16,5	2549379	A	643,-
Jet HWJ 20 L 203	0,75	16,9	2549380	S	653,-
Jet HWJ 20 L 204	1	18,2	2549381	S	751,-

Grupo de producto: PG5

Wilo-Jet HWJ con depósito de expansión de 50 litros					
Modelo	Potencia nominal del motor	Peso bruto	Ref.		
	P_2 kW	m kg			EUR
Jet HWJ 50 L 202	0,55	18,4	2549382	A	707,-
Jet HWJ 50 L 203	0,75	18,8	2549383	A	719,-
Jet HWJ 50 L 204	1	20	2549384	A	793,-

☞ = S - en stock; A - aprox 2 semanas; B - aprox 3 semanas; C - aprox 4 semanas; D - bajo consulta
 Reservado el derecho a introducir modificaciones, para mayor información técnica consulten nuestros catálogos.

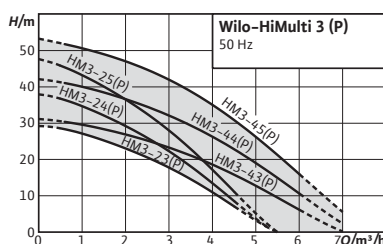

Designación

Ejemplo: **HiMulti 3-23 P**
HiMulti 3 Serie
2 Caudal nominal (m³/h)
3 Número de etapas
P Autoaspirante

Accesorios

Para bombas y sistemas de aspiración normal y autoaspirantes

Página

365

Wilo-HiMulti 3



Tipo

Bomba centrífuga multietapas en ejecución de aspiración normal (HiMulti 3) o autoaspirante (HiMulti 3 P)

Aplicación

- Abastecimiento de agua (homologaciones para el uso de agua potable según ACS y KTW, en ejecución S1 también según WRAS)
- Riego por aspersión
- Irrigación y riego por goteo
- Aprovechamiento de aguas pluviales

Suministro

- Bomba
- Dos conectores de plástico con juntas para la conexión manual a la tubería
- Conector Wilo (conector eléctrico rápido)
- Instrucciones de instalación y funcionamiento

Alimentación eléctrica

1~230 V, 50 Hz

Características especiales/ventajas del producto

- Fácil: Conector Wilo (conector eléctrico rápido), interruptor ON/OFF, tapones de llenado y vaciado, fijación por pie ampliada
- Eficiente: Sistema hidráulico de alta eficiencia, bajo consumo de corriente y muy compacto gracias a la optimización del motor
- Económica: Motor más pequeño para cumplir las necesidades a la perfección
- Ejecución como bomba doméstica (bomba para el abastecimiento de agua privado) con diseño innovador

Indicación



Dimensiones modificadas con respecto a las gamas anteriores

Grupo de producto: PG5

Wilo-HiMulti 3 ... - ejecución de aspiración normal

Modelo	Cierre mecánico estándar					Cierre mecánico WRAS				
	Potencia nominal del motor	Peso bruto	Ref.			Potencia nominal del motor	Peso bruto	Ref.		
	P_2 kW	m kg			EUR	P_2 kW	m kg			EUR
HiMulti 3-23	0,4	10,0	4244127	B	558,-	0,4	10,0	4244162	B	578,-
HiMulti 3-24	0,4	10,5	4244128	B	565,-	0,4	10,5	4244163	B	586,-
HiMulti 3-25	0,5	11,0	4244129	B	602,-	0,5	11,0	4244164	B	624,-
HiMulti 3-43	0,4	10,0	4244130	B	617,-	0,4	10,0	4244165	B	637,-
HiMulti 3-44	0,6	11,0	4244131	B	634,-	0,6	11,0	4244166	B	658,-
HiMulti 3-45	0,8	13,0	4189526	S	748,-	0,8	13,0	4197380	B	770,-

☞ S - en stock; A - aprox 2 semanas; B - aprox 3 semanas; C - aprox 4 semanas; D - bajo consulta
 Reservado el derecho a introducir modificaciones, para mayor información técnica consulten nuestros catálogos.

Wilo-HiMulti 3... - ejecución autoaspirante										
Modelo	Cierre mecánico estándar					Cierre mecánico WRAS				
	Potencia nominal del motor	Peso bruto	Ref.			Potencia nominal del motor	Peso bruto	Ref.		
	P_2 kW	m kg			EUR	P_2 kW	m kg			EUR
HiMulti 3-23 P	0,4	10,0	4244147	B		0,4	10,0	4244157	B	636,-
HiMulti 3-24 P	0,4	10,5	4244148	B		0,4	10,5	4244158	B	640,-
HiMulti 3-25 P	0,5	11,0	4244149	B		0,5	11,0	4244159	B	664,-
HiMulti 3-43 P	0,4	10,0	4244150	A		0,4	10,0	4244160	B	667,-
HiMulti 3-44 P	0,6	11,0	4244151	A		0,6	11,0	4244161	B	693,-
HiMulti 3-45 P	0,8	13,0	4194284	S		0,8	13,0	4197374	B	807,-

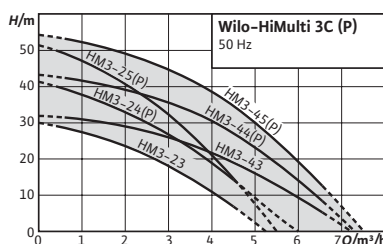

Accesorios

Para bombas y sistemas de aspiración normal y autoaspirantes

Página

365

Designación

- Ejemplo: **HiMulti 3 C 1-24 P**
- HiMulti 3** Serie
- C1** Ejecución con sistema de control de bomba automático Wilo-HiControl 1
- 2** Caudal nominal (m³/h)
- 4** Número de etapas
- P** Autoaspirante

Wilo-HiMulti 3 C



Tipo

Sistema de abastecimiento de agua con dispositivo de control HiControl con bomba en ejecución de aspiración normal (HiMulti 3 C) o autoaspirante (HiMulti 3 C P)

Aplicación

- Abastecimiento de agua (homologación para el uso con agua potable según ACS)
- Riego por aspersión
- Irrigación y riego por goteo
- Aprovechamiento de aguas pluviales

Suministro

- Bomba
- Dispositivo de control Wilo-HiControl 1
- 1 conector de plástico con junta para la conexión de la tubería o manguera de aspiración
- Instrucciones de instalación y funcionamiento

Alimentación eléctrica

1~230 V, 50 Hz

Características especiales/ventajas del producto

- Sencilla: Sistema **Plug & Pump**
- Eficiente: Sistema hidráulico de alta eficiencia, bajo consumo de corriente y muy compacto gracias a la optimización del motor
- Sistema automatizado y protección de funcionamiento en seco gracias a Wilo-HiControl 1
- Control de bombas electrónico HiControl 1, que puede girarse 360°, para una cómoda instalación

Indicación

Dimensiones modificadas con respecto a las gamas anteriores

Grupo de producto: PG5

Wilo-HiMulti 3 C... - ejecución autoaspirante						
Modelo	Potencia nominal del motor	Peso bruto	Ref.			
	P_2 kW	m kg			EUR	
HiMulti 3 C 1-24 P	0,4	15,5	2543599	A	953,-	
HiMulti 3 C 1-25 P	0,5	17,6	2543600	A	977,-	
HiMulti 3 C 1-44 P	0,6	17,3	2543601	A	1.007,-	
HiMulti 3 C 1-45 P	0,8	19,2	2543602	A	1.120,-	

☑ = S - en stock; A - aprox 2 semanas; B - aprox 3 semanas; C - aprox 4 semanas; D - bajo consulta
Reservado el derecho a introducir modificaciones, para mayor información técnica consulten nuestros catálogos.

Abastecimiento de agua

Grupo de producto: PG5

Wilo-HiMulti 3 C... - ejecución de aspiración normal					
Modelo	Potencia nominal del motor	Peso bruto	Ref.		
	P_2 kW	m kg			EUR
HiMulti 3 C 1-23	0,4	13,9	2543603	A	891,-
HiMulti 3 C 1-24	0,4	15,5	2543604	A	901,-
HiMulti 3 C 1-25	0,5	17,6	2543605	A	936,-
HiMulti 3 C 1-43	0,4	15,2	2543606	A	951,-
HiMulti 3 C 1-44	0,6	17,3	2543607	A	971,-
HiMulti 3 C 1-45	0,8	19,2	2543608	A	1.081,-

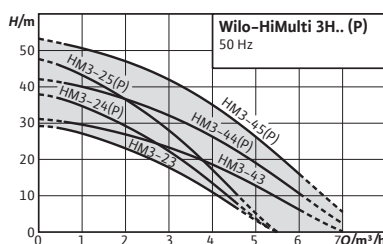

Accesorios **Página**
Para bombas y sistemas de aspiración normal y autoaspirantes 365

Designación

Ejemplo: **HiMulti 3 H 50-24 P**
HiMulti 3 Serie
H Con vaso de expansión
50 Capacidad del vaso de expansión
2 Caudal nominal (m³/h)
4 Número de etapas de la bomba
P Autoaspirante

Wilo-HiMulti 3 H



Tipo

Sistema de abastecimiento de agua con vaso de expansión de membrana en ejecución de aspiración normal (HiMulti 3 H) o autoaspirante (HiMulti 3 H P)

Aplicación

- Abastecimiento de agua (homologación para el uso con agua potable según ACS)
- Riego por aspersión
- Irrigación y riego por goteo
- Aprovechamiento de aguas pluviales

Suministro

- Bomba
- Presostato y manómetro
- Vaso de expansión de membrana (volumen 50 l o 100 l)
- Manguera con malla de acero y racor
- 1 conector de plástico con junta para la conexión de la tubería o manguera de aspiración
- Instrucciones de instalación y funcionamiento

Características especiales/ventajas del producto

- Fácil: Sistema **Plug & Pump**
- Eficiente: Sistema hidráulico de alta eficiencia, bajo consumo de corriente y muy compacto gracias a la optimización del motor
- Sistema de funcionamiento automático para evitar los golpes de ariete gracias al presostato y al depósito de expansión de membrana

Alimentación eléctrica

1~230 V, 50 Hz

Indicación

Medidas modificadas con respecto a las gamas anteriores

Grupo de producto: PG5

Wilo-HiMulti 3 H... - ejecución autoaspirante						
Modelo	Potencia nominal del motor	Peso bruto	Ref.			
	P_2 kW	m kg				
HiMulti 3 H 20-24 P	0,4	19,6	2550646	A		1.108,-
HiMulti 3 H 50-24 P	0,4	22,8	2549339	A		1.167,-
HiMulti 3 H 50-25 P	0,5	24,9	2549340	A		1.202,-
HiMulti 3 H 50-44 P	0,4	24,6	2549341	A		1.199,-
HiMulti 3 H 50-45 P	0,5	26,5	2549342	A		1.266,-
HiMulti 3 H 100-24 P	0,6	53,6	2549343	A		1.402,-
HiMulti 3 H 100-25 P	0,8	55,7	2549344	A		1.439,-
HiMulti 3 H 100-44 P	0,6	55,4	2549345	A		1.434,-
HiMulti 3 H 100-45 P	0,8	57,3	2549346	A		1.501,-

☛ = S - en stock; A - aprox 2 semanas; B - aprox 3 semanas; C - aprox 4 semanas; D - bajo consulta
Reservado el derecho a introducir modificaciones, para mayor información técnica consulten nuestros catálogos.

Wilo-HiMulti 3 H... - ejecución de aspiración normal						
Modelo	Potencia nominal del motor	Peso bruto	Ref.			
	P_2 kW	m kg				
						EUR
HiMulti 3 H 20-24	0,4	19,6	2550647	A		1.043,-
HiMulti 3 H 50-23	0,4	21,2	2549347	A		1.105,-
HiMulti 3 H 50-24	0,4	22,8	2549348	A		1.112,-
HiMulti 3 H 50-25	0,5	24,9	2549349	A		1.149,-
HiMulti 3 H 100-23	0,4	52	2549353	A		1.338,-
HiMulti 3 H 100-24	0,4	53,6	2549354	A		1.348,-
HiMulti 3 H 100-25	0,5	55,7	2549355	A		1.385,-
HiMulti 3 H 50-43	0,4	22,5	2549350	A		1.105,-
HiMulti 3 H 50-44	0,6	24,6	2549351	A		1.144,-
HiMulti 3 H 50-45	0,8	26,6	2549352	A		1.196,-
HiMulti 3 H 100-43	0,4	53,3	2549356	A		1.338,-
HiMulti 3 H 100-44	0,6	55,4	2549357	A		1.380,-
HiMulti 3 H 100-45	0,8	57,3	2549358	A		1.446,-

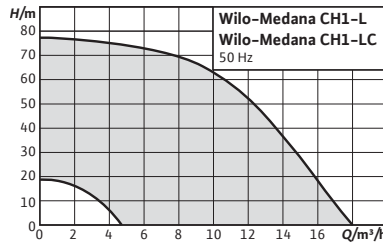

Accesorios
Accesorios

Página
365

Designación

Ejemplo: **Wilo-MEDANA CH1-LC404-5/E/A/10T**

MEDANA Denominación del producto bomba de superficie

CH De uso comercial, bomba horizontal

1 Nivel de serie (1 = nivel básico, 3 = nivel estándar, 5 = nivel premium)

LC Aspiración e impulsión de fundición gris, eje prolongado

4 Caudal nominal [m³/h]

04 Número de etapas

-5 Material de la carcasa EN-GJL250

E E = juntas en EPDM

A A = frecuencia 50 Hz / monofásico / 230 V

E = frecuencia 50 Hz / trifásico / 230 – 400 V

10 Presión nominal (bar)

T T = conexiones roscadas ; P = conexiones rápidas

Wilo-Medana CH1-LC



Tipo

Bomba multietapas horizontal de aspiración normal

Aplicación

- Abastecimiento y aumento de presión
- Irrigación
- Procesos industriales

Suministro

- Bomba
- Manual de instalación y funcionamiento

Características especiales/ventajas del producto

- Alta eficiencia gracias a su elevada potencia hidráulica
- Gran fiabilidad por su robustez y escasa emisión de ruidos gracias al anillo de desgaste y la linterna resistente a la corrosión con revestimiento de cataforesis
- Se puede usar a una temperatura ambiente de hasta 50 °C, con lo que se amplía el campo de aplicación especialmente para integrarse en sistemas

Grupo de producto: PG5

Wilo-Medana CH1-LC

Materiales: acero inoxidable 1.4301 (etapas), EPDM (juntas)

Medana CH1-LC	1~230 V, 50 Hz			Ref.	Potencia motor	3~400 V, 50 Hz			Ref.	
	P ₂ kW	m kg				P ₂ kW	m kg			
202-5	0,37	13,1	4233356	C	558,-	0,37	13,2	4233357	C	557,-
203-5	0,37	13,4	4233358	S	588,-	0,37	13,5	4233359	C	586,-
204-5	0,55	14,4	4233360	C	632,-	0,55	13,7	4233361	C	634,-
205-5	0,55	14,7	4233362	C	663,-	0,55	14,1	4233363	C	663,-
206-5	0,75	17,4	4233364	C	703,-	0,75	16	4233365	C	725,-
207-5	0,75	17,8	4233366	C	756,-	0,75	16,4	4233367	C	777,-
402-5	0,37	13,1	4233368	C	558,-	0,37	13,2	4233369	C	557,-
403-5	0,55	14	4233370	S	603,-	0,37	13,5	4231436	C	586,-
404-5	0,55	14,4	4231432	S	632,-	0,55	13,7	4233371	C	634,-
405-5	0,75	17,1	4233372	S	681,-	0,75	15,7	4233373	C	703,-

☞ = S - en stock; A - aprox 2 semanas; B - aprox 3 semanas; C - aprox 4 semanas; D - bajo consulta
Reservado el derecho a introducir modificaciones, para mayor información técnica consulten nuestros catálogos.

Wilo-Medana CH1-LC

Materiales: acero inoxidable 1.4301 (etapas), EPDM (juntas)

Medana CH1-LC	Potencia motor	Peso	Ref.	P2	Peso	Ref.			
	1~230 V, 50 Hz	kg			3~400 V, 50 Hz				
	P_2 kW	m kg		P_2 kW	m kg				
				EUR		EUR			
406-5	1,10	18,1	4233374	C	778,-	0,75	4233375	C	725,-
407-5	-	-	-	-	-	1,10	4233376	C	814,-
602-5	0,55	14,7	4233377	S	603,-	0,55	4231437	C	603,-
603-5	1,10	18,3	4231433	S	738,-	1,10	4233378	C	720,-
604-5	1,10	18,9	4233379	S	766,-	1,10	4233380	C	751,-
605-5	1,50	22,8	4231434	S	934,-	1,50	4233381	C	874,-
606-5	-	-	-	-	-	1,85	4233382	C	960,-
1002-5	1,10	17,5	4231435	C	684,-	1,10	4233383	C	681,-
1003-5	1,50	21,5	4233384	C	818,-	1,50	4231438	C	794,-
1004-5	-	-	-	-	-	1,85	4231439	C	1.042,-
1005-5	-	-	-	-	-	2,50	4233385	C	1.175,-
1006-5	-	-	-	-	-	3,00	4233386	C	1.285,-

Curvas

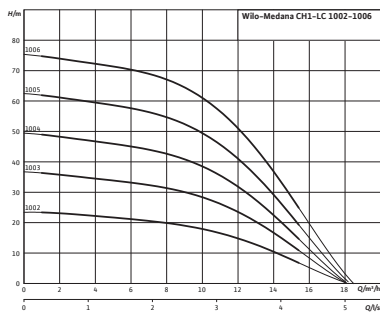
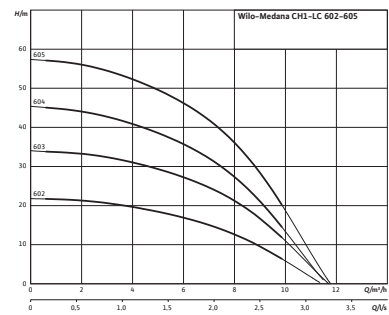
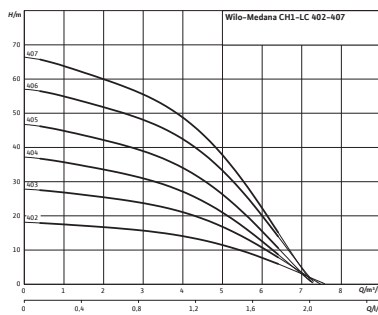
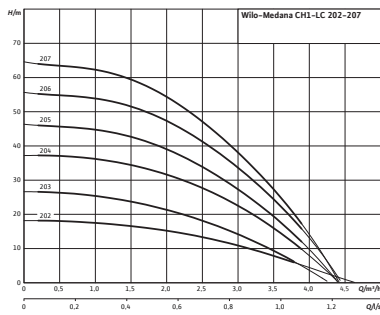

 = S - en stock; A - aprox 2 semanas; B - aprox 3 semanas; C - aprox 4 semanas; D - bajo consulta
Reservado el derecho a introducir modificaciones, para mayor información técnica consulten nuestros catálogos.

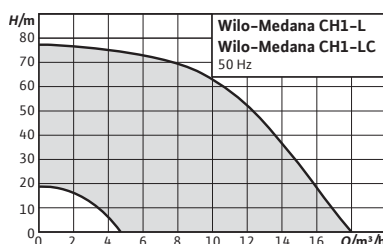

Accesorios
Accesorios

Página
365

Designación

Ejemplo: **Wilo-MEDANA CH1-L.202-1/E/A/10T**

MEDANA Denominación del producto bomba de superficie

- CH** De uso comercial, bomba horizontal
- 1** Nivel de serie (1 = nivel básico, 3 = nivel estándar, 5 = nivel premium)
- L** Eje prolongado
- 2** Caudal nominal [m³/h]
- 02** Número de etapas
- 1** 1 = AISI 304; 2 = AISI 316L
- E** E = juntas en EPDM
- A** A = frecuencia 50 Hz / monofásico / 230 V
E = frecuencia 50 Hz / trifásico / 230 – 400 V
- 10** Presión nominal (bar)
- T** T = conexiones roscadas; P = conexiones rápidas



Wilo-Medana CH1-L

Tipo

Bomba multietapas horizontal de aspiración normal

Aplicación

- Abastecimiento de agua y aumento de presión
- Irrigación
- Procesos industriales

Suministro

- Bomba
- Manual de instalación y funcionamiento

Características especiales/ventajas del producto

- Alta eficiencia gracias a su elevada potencia hidráulica
- Puesta en marcha/mantenimiento sencillos y rápidos gracias a las grandes dimensiones de los orificios para rellenar y vaciar las bombas
- Gran fiabilidad por su robustez y escasa emisión de ruidos gracias al anillo de desgaste y la linterna resistente a la corrosión con revestimiento de cataforesis
- Se puede usar a temperaturas ambiente de hasta 50 °C, con lo que se amplía el campo de aplicación especialmente para integrarse en sistemas
- Apto para aplicaciones de agua potable

Grupo de producto: PG5

Wilo-Medana CH1-L

Materiales: Acero inoxidable 1.4301 (etapas), EPDM (juntas)

Modelo	Potencia motor 1~230 V, 50 Hz		Peso m kg	Ref..	Potencia motor 3~400 V, 50 Hz		Peso m kg	Ref.		
	P ₂ kW	m kg			P ₂ kW	m kg				
202-1	0,37	10,2	4231462	C	691,-	0,37	10,5	4231463	C	609,-
203-1	0,37	10,6	4231464	C	751,-	0,37	10,9	4231465	S	670,-
204-1	0,55	11,6	4231466	C	848,-	0,55	11,2	4231467	S	738,-
205-1	0,55	14,4	4231468	S	878,-	0,55	13	4231469	C	767,-
206-1	0,75	14,8	4231470	S	887,-	0,75	13,4	4231471	C	778,-
207-1	0,75	15,9	4231472	C	996,-	0,75	13,8	4231473	C	880,-
402-1	0,37	10,2	4231474	C	713,-	0,37	10,5	4231475	C	631,-
403-1	0,55	11,2	4231476	C	784,-	0,37	10,9	4231477	C	676,-
404-1	0,55	11,6	4231478	S	832,-	0,55	11,2	4231479	C	723,-

☞ = S – en stock; A – aprox 2 semanas; B – aprox 3 semanas; C – aprox 4 semanas; D – bajo consulta
Reservado el derecho a introducir modificaciones, para mayor información técnica consulten nuestros catálogos.

Grupo de producto: PG5

Wilo-Medana CH1-L

Materiales: Acero inoxidable 1.4301 (etapas), EPDM (juntas)

Modelo	Potencia motor	Peso	Ref..		Potencia motor	Peso	Ref.		EUR	
	1~230 V, 50 Hz									3~400 V, 50 Hz
	P_2 kW	m kg			P_2 kW	m kg			EUR	
405-1	0,75	14,4	4231480	S	887,-	0,75	13	4231481	C	778,-
406-1	1,10	15,5	4231482	S	1.050,-	0,75	15,2	4231483	C	864,-
407-1	1,10	15,9	4231484	C	1.234,-	1,10	15,7	4231485	S	945,-
602-1	0,55	11,4	4231486	C	727,-	0,55	11	4231487	C	621,-
603-1	1,10	15	4231488	C	1.050,-	1,10	14,8	4231489	C	864,-
604-1	1,10	19,1	4231490	C	1.148,-	1,10	15,5	4231491	C	1.023,-
605-1	1,50	19,8	4231492	C	1.527,-	1,50	19,4	4231493	C	1.185,-
1002-1	1,10	14,4	4231494	C	1.106,-	1,10	14,1	4231495	C	917,-
1003-1	1,50	18,4	4231496	C	1.150,-	1,50	18	4231497	C	984,-
1004-1	-	-	-	-	-	1,85	22	4231498	S	1.080,-
1005-1	-	-	-	-	-	2,50	22,7	4231499	C	1.471,-
1602-1	-	-	-	-	-	1,5	16	4239730	C	1.162,-
1603-1	-	-	-	-	-	1,85	18,9	4239783	C	1.301,-
1604-1	-	-	-	-	-	3	20,9	4243625	C	1.557,-
1605-1	-	-	-	-	-	4,2	26,2	4241310	C	1.945,-

Grupo de producto: PG5

Wilo-Medana CH1-L

Materiales: Acero inoxidable 1.4404, FKM

Modelo	Potencia motor	Peso	Ref..		Potencia motor	Peso	Ref.		EUR	
	1~230 V, 50 Hz									3~400 V, 50 Hz
	P_2 kW	m kg			P_2 kW	m kg			EUR	
202-2	0,37	10,2	4235324	C	786,-	0,37	10,5	4235325	C	703,-
203-2	0,37	10,6	4235326	C	864,-	0,37	10,9	4235327	C	779,-
204-2	0,55	11,6	4235328	C	970,-	0,55	11,2	4235329	C	856,-
205-2	0,55	14,4	4235330	C	991,-	0,55	13	4235331	C	879,-
206-2	0,75	14,8	4235332	C	1.014,-	0,75	13,4	4235333	C	902,-
207-2	0,75	15,9	4235334	C	1.093,-	0,75	13,8	4235335	C	976,-
402-2	0,37	10,2	4235336	C	815,-	0,37	10,5	4235337	C	731,-
403-2	0,55	10,6	4235338	C	893,-	0,37	10,9	4235339	C	784,-
404-2	0,55	11,6	4235340	C	949,-	0,55	11,2	4235341	C	838,-
405-2	0,75	14,4	4235342	C	1.016,-	0,75	13	4235343	C	905,-
406-2	1,10	14,8	4235344	C	1.171,-	0,75	15,2	4235345	C	980,-
407-2	1,10	15,9	4235346	C	1.317,-	1,10	15,7	4235347	C	1.023,-
602-2	0,55	11,4	4235348	C	852,-	0,55	11	4235349	C	744,-
603-2	1,10	15	4235350	C	1.214,-	1,10	14,8	4235351	C	1.023,-
604-2	1,10	19,1	4235352	C	1.338,-	1,10	14	4235353	C	1.236,-
605-2	1,50	19,8	4235354	C	1.718,-	1,50	19,4	4235355	C	1.367,-
1002-2	1,10	14,4	4235356	C	1.165,-	1,10	14,1	4235357	C	1.041,-
1003-2	1,50	18,4	4235358	C	1.308,-	1,50	18	4235359	C	1.164,-
1004-2	-	-	-	-	-	1,85	22	4235360	C	1.589,-
1005-2	-	-	-	-	-	2,50	22,7	4235361	C	1.661,-
1602-2	-	-	-	-	-	1,5	16	4244239	C	1.326,-
1603-2	-	-	-	-	-	1,85	18,9	4244240	C	1.526,-
1604-2	-	-	-	-	-	3	20,9	4244242	C	1.798,-
1605-2	-	-	-	-	-	4,2	26,2	4244241	C	2.280,-

= S - en stock; A - aprox 2 semanas; B - aprox 3 semanas; C - aprox 4 semanas; D - bajo consulta
Reservado el derecho a introducir modificaciones, para mayor información técnica consulten nuestros catálogos.

Curvas

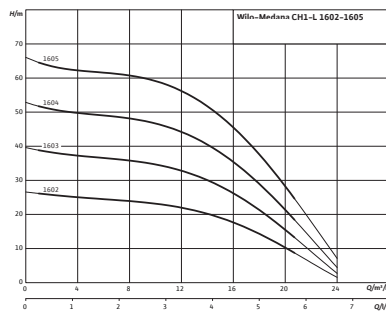
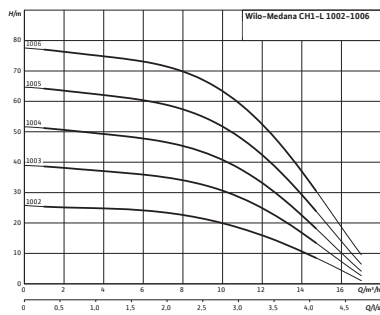
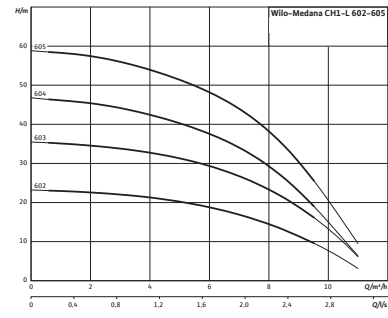
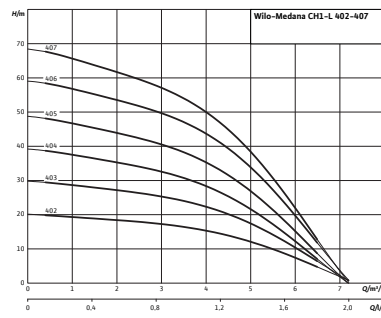
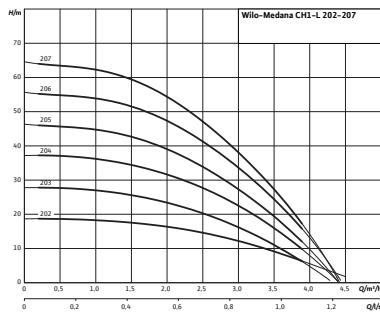

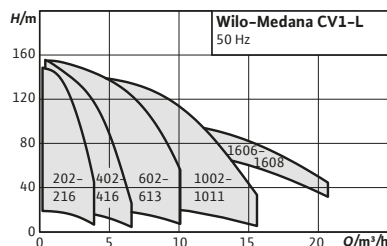

Accesorios
Accesorios

Página
365

Designación

Ejemplo: **Wilo-MEDANA CV1-L.602-1/E/A/100**

MEDANA Familia de productos

- CV** De uso comercial, bomba vertical
- 1** Nivel de serie (1 = nivel básico, 3 = nivel estándar, 5 = nivel premium)
- L** Eje prolongado
- 6** Caudal nominal [m³/h]
- 2** Número de etapas
- 1** 1 = AISI 304; 2 = AISI 316L
- E** E = juntas en EPDM, V = juntas en FKM
- A** A = frecuencia 50 Hz/monofásico/230 V
E = frecuencia 50 Hz/trifásico/230 – 400 V
- 10** Presión nominal (bar)
- O** O = conexiones por brida ovalada
F = conexiones por brida redonda DIN;
P = conexiones Victaulic

Wilo-Medana CV1-L



Tipo

Bomba centrífuga multietapas de aspiración normal, en diseño vertical con conexiones en línea.

Aplicación

- Abastecimiento de agua y aumento de presión
- Sistemas industriales de circulación
- Agua de proceso
- Circuitos cerrados de refrigeración
- Equipos contra incendios
- Sistemas de lavado
- Riego
- Aprovechamiento de aguas pluviales

Características especiales/ventajas del producto

- Adecuado para agua potable y para aplicaciones especiales debido a la construcción completamente en acero inoxidable
- Diseño de bomba robusto, compacto y que ahorra espacio
- Adecuado para su uso en temperaturas ambiente de hasta 50 °C y campo de aplicación ampliado, especialmente para la integración en sistemas

Suministro

- Bomba multietapas vertical Wilo-Medana CV1-L



- Contrabridas ovaladas de acero inoxidable desde Rp 1" a Rp 2" con los tornillos, tuercas y juntas correspondientes
- Instrucciones de instalación y funcionamiento

Grupo de producto: PG6

Modelo	1~230 V, 50 Hz				3~400 V, 50 Hz			
	Potencia nominal del motor	Peso bruto	Ref.		Potencia nominal del motor	Peso bruto	Ref.	
	P_2 kW	m kg		EUR	P_2 kW	m kg		EUR
202	0,37	17	4239785	B	875,-	-	-	-
203	0,37	17,2	4240459	B	923,-	-	-	-
204	0,55	18,2	4240460	B	972,-	-	-	-
205	0,55	18,7	4240461	B	1.052,-	-	-	-
206	0,75	21,5	4240462	B	1.209,-	0,75	20,1	4240467
207	0,75	22	4240463	B	1.266,-	0,75	20,6	4240468
208	1,1	23,1	4239786	B	1.418,-	1,1	22,8	4240469
209	1,1	23,5	4240464	B	1.380,-	1,1	23,3	4240470
210	1,1	24	4240465	B	1.453,-	1,1	23,7	4240471

☞ = S – en stock; A – aprox 2 semanas; B – aprox 3 semanas; C – aprox 4 semanas; D – bajo consulta
Reservado el derecho a introducir modificaciones, para mayor información técnica consulten nuestros catálogos.

Grupo de producto: PG6

Modelo	1~230 V, 50 Hz				3~400 V, 50 Hz					
	Potencia nominal del motor	Peso bruto	Ref.		Potencia nominal del motor	Peso bruto	Ref.			
	P_2 kW	m kg		 EUR	P_2 kW	m kg		 EUR		
211	1,5	27,9	4240466	B	1.525,-	1,1	24,2	4240472	B	1.584,-
212	1,5	28,3	4239787	B	1.744,-	1,5	27,9	4240473	B	1.730,-
213	-	-	-		-	1,5	28,4	4240474	B	1.808,-
214	-	-	-		-	1,85	32,4	4240475	S	1.918,-
215	-	-	-		-	1,85	32,9	4240476	B	1.997,-
216	-	-	-		-	1,85	33,4	4239788	B	2.079,-
402	0,37	17	4240485	B	942,-	-	-	-		-
403	0,55	17,8	4240486	B	1.079,-	-	-	-		-
404	0,55	18,2	4240487	B	1.151,-	-	-	-		-
405	0,75	21,1	4240488	B	1.263,-	0,75	19,6	4240492	B	1.228,-
406	1,1	22,2	4240489	B	1.342,-	0,75	20,1	4239789	B	1.281,-
407	1,1	22,6	4240490	B	1.415,-	1,1	22,4	4239790	B	1.414,-
408	1,1	23,1	4240491	B	1.487,-	1,1	23,1	4239791	S	1.470,-
409	-	-	-		-	1,1	23,3	4240493	B	1.571,-
410	-	-	-		-	1,5	27,1	4240494	B	1.709,-
411	-	-	-		-	1,5	27,5	4240495	B	1.781,-
412	-	-	-		-	1,85	31,6	4240496	B	1.943,-
413	-	-	-		-	1,85	32	4240497	B	2.015,-
414	-	-	-		-	1,85	32,5	4240498	B	2.082,-
415	-	-	-		-	2,5	32,8	4240499	B	2.185,-
416	-	-	-		-	2,5	33,2	4239792	B	2.250,-
602	0,55	18,3	4240507	B	1.079,-	-	-	-		-
603	1,1	22	4240508	B	1.214,-	1,1	21,8	4240511	B	1.178,-
604	1,1	22,8	4240509	B	1.287,-	1,1	22,6	4240512	B	1.251,-
605	1,5	27	4240510	B	1.442,-	1,5	26,6	4240513	B	1.417,-
606	-	-	-		-	1,85	26,6	4239796	S	1.601,-
607	-	-	-		-	2,5	31,7	4240514	B	1.782,-
608	-	-	-		-	2,5	32,5	4240515	S	1.864,-
609	-	-	-		-	3	36,2	4240516	B	2.075,-
610	-	-	-		-	3	37	4240517	B	2.171,-
611	-	-	-		-	4,2	44,2	4240518	B	2.344,-
612	-	-	-		-	4,2	45	4240519	B	2.431,-
613	-	-	-		-	4,2	45,8	4239888	B	2.519,-
1002	-	-	-		-	1,1	21,7	4240524	B	1.267,-
1003	-	-	-		-	1,5	25,8	4240525	B	1.439,-
1004	-	-	-		-	1,85	30,1	4240526	B	1.644,-
1005	-	-	-		-	2,5	29,8	4239799	B	1.745,-
1006	-	-	-		-	3	34,6	4239800	B	2.152,-
1007	-	-	-		-	3	35,4	4240527	S	2.347,-
1008	-	-	-		-	4,2	42,6	4240528	B	2.560,-
1009	-	-	-		-	4,2	43,4	4240529	B	2.663,-
1010	-	-	-		-	5,5	55,4	4240530	B	3.079,-
1011	-	-	-		-	5,5	56,2	4239893	B	3.443,-
1606	-	-	-		-	4,2	41,6	4239894	B	2.358,-
1607	-	-	-		-	4,2	42,4	4239895	B	2.715,-
1608	-	-	-		-	5,5	54,4	4239896	S	2.994,-

 S - en stock; A - aprox 2 semanas; B - aprox 3 semanas; C - aprox 4 semanas; D - bajo consulta
Reservado el derecho a introducir modificaciones, para mayor información técnica consulten nuestros catálogos.



Designación

Ejemplo:

Wilo-ElectronicControl MM5
ElectronicControl Variador de frecuencia doméstico de alimentación monofásica para bombas monofásicas y trifásicas
M Alimentación del variador (M = Monofásica)
M Alimentación de la bomba (M = Monofásica, T = Trifásica)
5 Intensidad máxima entregada por el ElectronicControl (Amperios)

Wilo-ElectronicControl

Tipo

Convertidor de frecuencia refrigerado por agua con dispositivo de control de presión y de flujo integrado

Aplicación

Para la regulación de bombas en los siguientes ámbitos:

- Abastecimiento de agua
- Aprovechamiento de aguas pluviales
- Irrigación y riego por goteo

Suministro

- 1 dispositivo de control ElectronicControl, incl.:
- Precableado con cable de conexión de 1,4 m y enchufe
- Cable de motor precableado con terminales en extremos
- Instrucciones de instalación y funcionamiento

Alimentación eléctrica

1~230 V, 50/60 Hz

Características especiales/ventajas del producto

- Ajuste y manejo sencillos
- Pantalla grande con menú y navegación simplificados, así como indicación de estado LED
- Cumple con las normas EMC para uso doméstico (EN 61000-6-2 y EN 61000-6-3)
- Funciones de confort: PID, sistema automático de protección antihielo, rearranque automático después de error
- Opcionalmente se puede conectar un interruptor de flotador

Grupo de producto: PG14

Wilo-ElectronicControl							
Modelo	Alimentación eléctrica	Tensión de salida hacia la bomba	Intensidad nominal	Peso bruto	Ref.		
			<i>I</i> A	<i>m</i> kg			EUR
ElectronicControl MM5	1~230 V, 50/60 Hz	1~230 V	5	4	4160333	A	1.234,-
ElectronicControl MM9	1~230 V, 50/60 Hz	1~230 V	9	4	4160334	S	1.280,-
ElectronicControl MT6	1~230 V, 50/60 Hz	3~230 V	6	4	4160335	A	1.266,-
ElectronicControl MT10	1~230 V, 50/60 Hz	3~230 V	10	4	4160336	S	1.280,-

Accesorios mecánicos						
Tipo	Descripción		Ref.		Grupo de producto	EUR
Válvula de pie	Válvula de pie de alta calidad, fabricada en bronce y con válvula antirretorno integrada. Tamiz de acero inoxidable 1.4301.	R 1¼	2502408	A	PG14	134,-
		R 1½	2502236	B	PG14	200,-
		R 2	2502011	B	PG14	307,-
		R 2½	2500711	B	PG14	820,-
		R 3	2519816	B	PG14	1.444,-
Kit de montaje de manguera de aspiración de 1,7 m	Manguera de aspiración de 7 m, Ø 1", plástico (Noryl) con válvula de pie y racor R 1	-	4027874	A	PG14	114,-
Kit de montaje de manguera de aspiración de 1¼", 7 m	Manguera de aspiración de 7 m, Ø 1¼", plástico (Noryl) con válvula de pie y racor R 1	-	4056081	A	PG14	178,-
Filtro grueso de aspiración G	Abertura de malla de 1,8 mm con conexión para empalme de manguera 1¼" sin válvula antirretorno	Toma flotante	2024959	A	PG14	86,-
Filtro grueso de aspiración GR	Abertura de malla de 1,8 mm con conexión para empalme de manguera 1¼" con válvula antirretorno		2024960	A	PG14	150,-
Filtro fino de aspiración F	Abertura de malla de 1,2 mm con conexión para empalme de manguera 1¼" sin válvula antirretorno		2024961	A	PG14	150,-
Filtro fino de aspiración FR	Abertura de malla de 1,2 mm con conexión para empalme de manguera 1¼" con válvula antirretorno		2024962	A	PG14	210,-
Filtro fino de aspiración	Filtro fino con rosca exterior R 1¼ para roscar en la boca de aspiración de bomba de TWI5-SE	Toma enros-cable	2025755	A	PG14	127,-
Manguera de aspiración/impulsión 1¼" SE PN 10	Manguera de aspiración resistente a la presión, incl. dos abrazaderas de manguera de acero inoxidable, así como empalmes de manguera R 1 y R 1¼ para la conexión a la toma flotante para las series TWI5-SE	1,5 m compl.	2025973	A	PG14	141,-
		3,0 m compl.	2025974	A	PG14	262,-
		5,0 m compl.	2025975	A	PG14	392,-
		10,0 m compl.	2025976	A	PG14	721,-
		15,0 m compl.	2025977	A	PG14	1.049,-
Acoplamiento rápido para bombas sumergibles	Acoplamiento rápido R 1 de latón para montar/desmontar rápidamente las bombas sumergibles.	-	4027329	D	PG14	495,-
Consola mural	Consola mural de acero galvanizado, para la instalación de bombas y sistemas de abastecimiento de agua de las series WJ, FWJ y HiMulti	-	4027328	A	PG14	191,-
Asa de transporte	Asa de transporte para bombas de la serie Wilo-Jet FWJ	-	4083526	D	PG15	C

Accesorios eléctricos						
Tipo	Descripción		Ref.		Grupo de producto	EUR
Kit automático	Realimentación automática de agua potable. Suministro: válvula solenoide con cable de 2 m, interruptor de flotador WAOEK 65, con cuadro de tamaño reducido listo para ser enchufado, para un control directo sobre la válvula solenoide.	R½, cable de 5 m	180493296	A	PG14	485,-
		R½, cable de 20 m	2005645	A	PG14	563,-
		R 1, cable de 5 m	180549795	A	PG14	392,-
		R 1, cable de 20 m	2007158	A	PG14	455,-
HiControl 1	Dispositivo electrónico para el funcionamiento automático de la bomba, con protección contra marcha en seco.	-	4190896	S	PG14	186,-
HiControl 1 + 2 cables	Wilo-HiControl con dos cables de 1,5 m con extremo libre para facilitar la conexión a la bomba.	-	4195661	S	PG14	201,-
HiControl 1-EK	Wilo-HiControl 1 con dos cables eléctricos (1,5 m), uno con base de enchufe, y el otro con enchufe para facilitar la conexión a la bomba y la fuente de alimentación.	-	4190895	S	PG14	251,-

S - en stock; A - aprox 2 semanas; B - aprox 3 semanas; C - aprox 4 semanas; D - bajo consulta
Reservado el derecho a introducir modificaciones, para mayor información técnica consulten nuestros catálogos.

Accesorios eléctricos						
Tipo	Descripción		Ref.		Grupo de producto	EUR
						
Soporte mural	De acero galvanizado, incl. accesorios de montaje para la fijación del dispositivo de control del flujo y de presión Wilo-HiControl 1 y Wilo-HiControl EK.	-	4027326	A	PG14	191,-
Kit WVA	Para el control de una bomba, vaso de expansión de membrana de 8 l, manómetro, válvula de corte con válvula antirretorno integrada, presostato.	Hasta 6 bar	180492096	A	PG15	910,-
		Hasta 10 bar	2502050	A	PG14	725,-
Kit del sensor	Vaso de expansión de membrana de 8 l, manómetro, sonda de presión de 4–20 mA, racor y llave de corte de esfera.	-	2501886	A	PG14	399,-
Interruptor de flotador WA65 con 5 m de cable	Para aguas limpias y aguas grises con una temperatura máx. de 60 °C. Conmutación: arriba "ON"/abajo "OFF".	-	503211390	S	PG14	108,-
Interruptor de flotador WA65 con 10 m de cable	Interruptor de flotador para una temperatura máx. de 60 °C. Conmutación: arriba "ON"/abajo "OFF".	-	503211893	S	PG14	170,-
Interruptor de flotador WA65 con 20 m de cable		-	2004431	A	PG14	278,-
Interruptor de flotador WA65 con 30 m de cable	Interruptor de flotador para una temperatura máx. de 60 °C. Conmutación: arriba "ON"/abajo "OFF".	-	2004432	A	PG14	383,-
Interruptor de flotador WA KR1 S 100°C con 5 m de cable	Boya de nivel para aguas limpias con una temperatura máx. de 100 °C. Conmutación: arriba "ON"/abajo "OFF".	-	6082806	A	PG14	135,-
Interruptor de flotador WA KR1 S 100°C con 10 m de cable		-	6082807	A	PG14	200,-
Interruptor de flotador WA EK 65	Interruptor de flotador para una temperatura máx. de 60° C. Incl. base de enchufe para controlar bombas con motor monofásico de hasta 1 kW de potencia nominal. Conmutación: arriba "ON"/abajo "OFF".	Cable de 5 m	503211698	A	PG14	184,-
		Cable de 10 m	2005516	A	PG14	222,-
		Cable de 20 m	2005517	A	PG14	329,-
Cuadro SK 277	Cuadro de control para la protección contra marcha en seco con conexión indirecta mediante aljibe. Potencia de conexión para motores hasta 3 kW máx.	-	2520005	A	PG14	1.400,-
Electrodo sumergible	Sonda de falta de agua para conexión a un cuadro con relé de disparo, p. ej., ER-.. o relé SK277 como protección contra falta de agua de bombas de perforación. El material de cable H07 está apto para el uso en aplicaciones de agua potable.	10 m	2501937	A	PG14	157,-
Interruptor de flotador WAO 65	Interruptor de flotador para una temperatura máx. de 60° C. Conmutación: arriba "OFF"/abajo "ON".	Cable de 5 m	503211595	S	PG14	130,-
		Cable de 10 m	2006027	A	PG14	172,-
		Cable de 20 m	2004429	A	PG14	260,-
		Cable de 30 m	2004430	A	PG14	357,-
Interruptor de flotador WAO EK 65	Interruptor de flotador para una temperatura máx. de 60° C. Incl. cuadro de tamaño reducido EK para bombas con motor monofásico de hasta 1 kW de potencia nominal. Conmutación: arriba "OFF"/abajo "ON".	Cable de 20 m	2005626	A	PG14	322,-
SK 602N	Dispositivo de disparo de protección total del motor para la conexión eléctrica de bombas monofásicas (EM) y trifásicas (DM) con contactos de protección de bobinado (WSK) incorporados para la vigilancia de la temperatura del bobinado. Con interruptor ON/OFF con piloto de encendido, conjunto contactor/guardamotor y bornes para entrada OFF externo.	-	2120444	A	PG14	427,-
SK 622N	Como SK 602N, pero con contactos libres de tensión para indicación externa de funcionamiento (SBM) y avería (SSM), así como piloto rojo de indicación de avería.	-	2120445	A	PG14	458,-

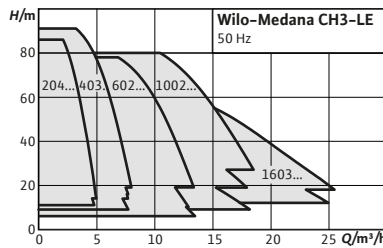

Accesorios	Página
Para bombas centrífugas de alta presión	421
Módulos CIF	300

Designación

Ejemplo:	Medana CH3-LE.407-1/E/1/10T
Medana	Serie
CH	De uso comercial, bomba horizontal
3	Nivel de serie (1 = básico, 3 = estándar, 5 = nivel premium)
LE	Eje prolongado y variador de frecuencia integrado
4	Caudal nominal (m3/h)
07	Número de etapas
1	1 = AISI304, 2 = AISI 316L
E	E = juntas en EPDM, V = juntas en VITON
1	1 = Motor monofásico, 3 = motor trifásico
10	Presión máxima de trabajo (bar)
T	Conexión roscada



Wilo-Medana CH3-LE

Tipo

Bomba centrífuga de alta presión, de alta eficiencia y de aspiración normal, ejecución en horizontal con motor EC con regulación electrónica de la clase de eficiencia energética IE5 conforme a IEC 60034-30-2.

Aplicación

- Abastecimiento de agua y aumento de presión
- Sistemas industriales de circulación
- Agua de proceso
- Circuitos cerrados de refrigeración
- Calefacción
- Sistemas de lavado
- Riego

Suministro

- Bomba centrífuga multietapas Medana CH3-LE
- Instrucciones de instalación y funcionamiento

Características especiales/ventajas del producto

- Escaso consumo de energía por el motor EC IE5 de alta eficiencia, convertidor de frecuencia de nueva generación y acreditado conjunto hidráulico
- Modos de regulación integrados (dp-v, dp-c, p-c, n-cont, PID) y diversas funciones como la gestión de bombas dobles y la detección de marcha en seco
- Instalación y puesta en marcha sencillas gracias a la pantalla LCD a color de 2", teclas de mando y visualización
- Gran transparencia durante el funcionamiento de la bomba gracias a la visibilidad y ajuste de los parámetros en todos los modos de regulación y funciones
- Acceso remoto y conectividad mediante módulos CIF (opcional)
- Bomba de diseño robusto en acero inoxidable
- Amplia variedad de usos gracias a su rango de temperatura ambiente de -15 °C a +50 °C



Grupo de producto: PG6

Wilo-Medana CH3-LE

Modelo	Potencia nominal del motor	Peso bruto	Ref.	Ref.	
	P_2 kW	m kg		Materiales: 1.4301 (AISI 304), EPDM	Materiales: 1.4404 (AISI 316L), caucho fluorado
				EUR	EUR
204	0,75	26,2	4250132	B 2.834,-	4250133 B 3.088,-
205	1,1	25,8	4250136	B 3.205,-	4250137 B 3.311,-
207	1,5	28,9	4250144	B 3.254,-	4250145 B 3.477,-

☞ S = en stock; A - aprox 2 semanas; B - aprox 3 semanas; C - aprox 4 semanas; D - bajo consulta
Reservado el derecho a introducir modificaciones, para mayor información técnica consulten nuestros catálogos.

Wilo-Medana CH3-LE

Modelo	Potencia nominal del motor	Peso bruto del motor	Ref. Materiales: 1.4301 (AISI 304), EPDM		Ref. Materiales: 1.4404 (AISI 316L), caucho fluorado	
				EUR		EUR
403	0,75	25	4250152	B 3.154,-	4250153	B 3.181,-
404	1,1	25,1	4250156	B 3.213,-	4250157	B 3.226,-
406	1,5	28,4	4250164	B 3.293,-	4250165	B 3.510,-
407	2,2	28,5	4250172	B 3.627,-	4250173	B 3.736,-
602	1,1	25,7	4250176	B 3.090,-	4250177	B 3.194,-
603	1,5	28,1	4250184	B 3.131,-	4250185	B 3.295,-
605	3	29,8	4250192	B 4.044,-	4250193	B 4.176,-
1002	1,5	27,2	4250200	B 3.500,-	4250201	B 3.650,-
1004	3	28,9	4250208	B 3.947,-	4250209	B 4.087,-
1005	4	30	4250212	B 4.841,-	4250213	B 5.198,-
1603	3	28,2	4250220	B 4.851,-	4250221	B 4.901,-
1604	4	29,2	4250224	B 5.819,-	4250225	B 6.031,-

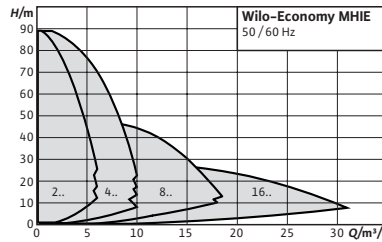

Designación

Ejemplo: **MHIE 205**
MHI Serie
E Con variador de frecuencia
2 Caudal nominal (m³/h)
05 Número de etapas
-2G Segunda generación (sólo en modelos trifásicos)

Accesorios

Para bombas centrífugas de alta presión

Página

421

Wilo-Economy MHIE



Tipo

Bomba multietapas horizontal de aspiración normal con convertidor de frecuencia integrado

Aplicación

- Abastecimiento de agua y subida de presión
- Sistemas de circulación industriales
- Tecnología de procesos
- Circuitos de agua de refrigeración
- Instalaciones de lavado y de riego por aspersión

Suministro

- Bomba
- Instrucciones de instalación y funcionamiento

Alimentación eléctrica

1~230V/220V, 50/60Hz
 3~400V 50Hz
 3~380/480V 60Hz

Indicación

Suministrable bajo consulta:

Características especiales/ventajas del producto

- Sencilla puesta en marcha y construcción compacta
- Todas las piezas que entran en contacto con el fluido son de acero inoxidable
- Motor trifásico IEC (nivel IE2) con convertidor de frecuencia integrado (los convertidores de frecuencia para motores trifásicos disponen de interfaces opcionales para la comunicación por bus a través de módulos IF enchufables)
- Protección total del motor
- Homologación para agua potable (ACS, KTW, WRAS) para todos los componentes en contacto con el fluido (versión de EPDM).

Ejecuciones en AISI 304 y juntas de caucho fluorado o bien en AISI 316L y juntas de EPDM, disponibilidad para la entrega +2 semanas

Grupo de producto: PG6

Modelo	Potencia nominal del motor	Peso bruto	Ref.	Materiales: 1.4301 (AISI 304), EPDM		Materiales: 1.4404 (AISI 316L), caucho fluorado		
	P_2 kW	m kg		EUR	EUR	EUR	EUR	
MHIE204-1/E/1-2	1,1	18,2	4249703	B	3.618,-	4249704	B	3.979,-
MHIE403-1/E/1-2	1,1	16,7	4249707	B	3.589,-	4249708	B	3.946,-



☞ = S - en stock; A - aprox 2 semanas; B - aprox 3 semanas; C - aprox 4 semanas; D - bajo consulta
 Reservado el derecho a introducir modificaciones, para mayor información técnica consulten nuestros catálogos.

Abastecimiento de agua, aumento de presión

370 Bombas simples

Grupo de producto: PG6

Wilo-Economy MHIE, 3~400 V, PN 10

Modelo	Potencia nominal del motor	Peso bruto m kg	Ref. Materiales: 1.4301 (AISI 304), EPDM		Ref. Materiales: 1.4404 (AISI 316L), caucho fluorado			
				EUR		EUR		
MHIE 203N-2G	0,75	18,2	4171764	B	3.208,-	4171765	B	3.528,-
MHIE 205N-2G	1,1	18,8	4148406	A	3.237,-	4148407	B	3.560,-
MHIE 206N-2G	1,5	25,5	4171770	B	3.383,-	4171771	B	3.720,-
MHIE 402N-2G	0,75	18,2	4171776	B	3.208,-	4171777	B	3.528,-
MHIE 403N-2G	1,1	18,8	4148412	A	3.237,-	4148413	B	3.560,-
MHIE 404N-2G	1,5	23,8	4171782	B	3.464,-	4171783	B	3.811,-
MHIE 406N-2G	2,2	26,6	4148418	A	3.594,-	4148419	B	3.954,-
MHIE 802N-2G	1,5	23,1	4171788	B	3.545,-	4171789	B	3.900,-
MHIE 803N-2G	2,2	25,4	4148424	A	4.026,-	4148425	B	4.429,-
MHIE 1602N-2G	2,2	27,5	4148430	A	4.026,-	-		-

 = S - en stock; A - aprox 2 semanas; B - aprox 3 semanas; C - aprox 4 semanas; D - bajo consulta
Reservado el derecho a introducir modificaciones, para mayor información técnica consulten nuestros catálogos.

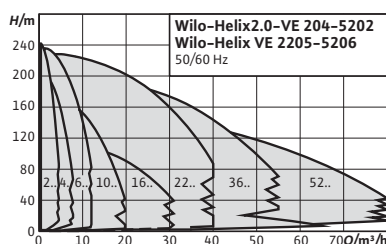
**Designación**

Ejemplo:

Helix2.0 VE**16****03****3.0****Helix2.0 VE1603**

Serie con motor EC IE5

Caudal nominal (m³/h)

Número de etapas

Potencia nominal en kW

Accesorios

Para bombas centrífugas de

alta presión

Módulos CIF

Página

421

300

Wilo-Helix2.0-VE

**Tipo**

Bomba centrífuga de alta presión, de alta eficiencia y de aspiración normal, ejecución vertical y con conexiones Inline, con motor EC con regulación electrónica de la clase de eficiencia energética IE5 conforme a IEC 60034-30-2

Aplicación

- Abastecimiento de agua y aumento de presión
- Sistemas industriales de circulación
- Agua de proceso
- Circuitos cerrados de refrigeración
- Calefacción
- Sistemas de lavado
- Riego

Suministro

- Bomba centrífuga de alta presión Helix2.0-VE
- Instrucciones de instalación y funcionamiento
- Helix2.0-VE 2 – 16 (ejecución PN 16 con bridas ovaladas): Contrabridas de acero inoxidable, así como respectivos tornillos, tuercas y juntas

Alimentación eléctrica

3~ 380 V ...440 V (+/- 10 %) 50 Hz/60 Hz

Características especiales/ventajas del producto

- Tecnología de motor EC IE5 y las funciones de regulación habituales para alcanzar una gran eficiencia energética
- Manejo sencillo gracias a la navegación intuitiva por menú en la pantalla a color y la tecnología de botón verde
- Gran fiabilidad gracias a su acreditado sistema hidráulico de la bomba de acero inoxidable
- Integrable en la automatización de edificios por interfaces analógicas y digitales, así como módulos CIF
- Gestión de bombas dobles (2 bombas simples)
 - Funcionamiento principal/reserva
 - Alternancia de bombas entre funcionamiento principal reserva tras 25 horas o conmutación automática en caso de avería
 - Conexión de cable por Wilo Net

Indicaciones generales - Directiva ErP (Ecodiseño)

El valor de referencia MEI para bombas de agua con el mejor rendimiento es $\geq 0,70$.

En las siguientes páginas se indica el MEI del correspondiente caudal nominal dentro de la serie

Aquí encontrará información detallada sobre los valores MEI de los diferentes tipos de bomba: El catálogo online de Wilo, disponible en www.wilo.es

Grupo de producto : PG6

Helix2.0-VE, PN 16

MEI ≥ 0,70; materiales: conjunto hidráulico de 1.4307 (AISI 304L), carcasa de bomba de 1.4301 (AISI 304), EPDM

Modelo	Diámetro de aspiración/impulsión	Potencia nominal del motor	Peso bruto	Ref.	Cierre mecánico de cartucho		Peso bruto	Ref.	Cierre mecánico estándar	
		P_2 kW	m kg				m kg			
204	G 1	0,55	43,4	4250636	B	3.576,-	38,9	4250638	B	2.980,-
206	G 1	0,75	41,9	4250644	B	3.956,-	36,5	4250646	B	3.297,-
208	G 1	1,1	44,2	4250652	B	4.535,-	38,8	4250655	B	3.778,-
211	G 1	1,5	47,5	4250661	B	5.713,-	42,9	4250664	B	4.761,-
403	G 1	0,55	39,9	4250678	B	3.576,-	35,4	4250680	B	2.980,-
404	G 1	0,75	39,9	4250686	B	3.956,-	35,4	4250688	B	3.297,-
405	G 1	1,1	42,2	4250694	B	4.535,-	37,3	4250696	B	3.778,-
407	G 1	1,5	44,5	4250702	B	5.860,-	40,8	4250705	B	5.327,-
410	G 1	2,2	47,8	4250712	B	6.574,-	43,7	4250715	B	6.087,-
601	G 1¼	0,55	39,6	4250726	B	3.499,-	36,4	4250728	B	2.916,-
602	G 1¼	0,75	39,9	4250731	B	4.060,-	35,3	4250733	B	3.384,-
603	G 1¼	1,1	42,2	4250739	B	4.060,-	37,4	4250741	B	3.384,-
604	G 1¼	1,5	45,5	4250745	B	4.884,-	40,7	4250747	B	4.245,-
606	G 1¼	2,2	48,8	4250751	B	5.966,-	43,6	4250754	B	5.327,-
608	G 1¼	3	51,6	4250758	B	6.817,-	46,2	4250761	B	6.087,-
611	G 1¼	4	70	4250765	B	8.133,-	64	4250768	B	7.262,-
1001	G 1½	0,75	44,9	4250776	B	3.996,-	39,2	4250777	B	3.330,-
1002	G 1½	1,1	44,2	4250779	B	5.012,-	39,2	4250781	B	4.176,-
1003	G 1½	1,5	51	4250785	B	6.033,-	42,8	4250787	B	5.484,-
1004	G 1½	2,2	49,8	4250791	B	6.033,-	45	4250793	B	5.484,-
1005	G 1½	3	54	4250797	B	7.140,-	54	4250800	B	6.374,-
1006	G 1½	4	55	4250804	B	8.383,-	49,4	4250807	B	7.762,-
1601	G 2	1,1	47,2	4250819	B	4.010,-	-	-	-	-
1602	G 2	2,2	51,8	4250821	B	6.139,-	44,5	4250823	B	5.580,-
1603-3.0	G 2	3	54	4250830	B	6.428,-	46,8	4250832	B	5.844,-
1603-4.0	G 2	4	55	4250827	B	7.139,-	48,1	4250834	B	6.799,-
2201	DN 50	2,2	55	4251135	B	5.107,-	-	-	-	-
2202	DN 50	3	82	4251137	B	9.912,-	-	-	-	-
3601	DN 65	4	88	4251159	B	9.518,-	-	-	-	-

Grupo de producto : PG6

Helix2.0-VE, PN 16

MEI ≥ 0,70; materiales: conjunto hidráulico de 1.4404 (AISI 316L), carcasa de bomba de 1.4404 (AISI 316L), FKM

Modelo	Diámetro de aspiración/impulsión	Potencia nominal del motor	Peso bruto	Ref.	Cierre mecánico de cartucho		Ref.	Cierre mecánico estándar	
		P_2 kW	m kg						
3601	DN 65	4	92	4251158	B				13.800,-

Grupo de producto : PG6

Helix2.0-VE, PN 25

MEI ≥ 0,70; materiales: conjunto hidráulico de 1.4307 (AISI 304L), carcasa de bomba de 1.4301 (AISI 304), EPDM

Modelo	Diámetro de aspiración/ impulsión	Potencia nominal del motor P_2 kW	Peso bruto m kg	Ref.		
				Cierre mecánico de cartucho		
						EUR
208	DN 25	1,1	47,2	4250654	B	4.724,-
211	DN 25	1,5	49,5	4250663	B	5.951,-
216	DN 25	2,2	54,8	4250671	B	5.883,-
220	DN 25	3	72	4250674	B	6.693,-
222	DN 25	4	73,9	4250676	B	8.014,-
407	DN 25	1,5	46,5	4250704	B	5.860,-
410	DN 25	2,2	51	4250714	B	6.696,-
413	DN 25	3	68	4250722	B	7.262,-
418	DN 25	4	71	4250724	B	8.912,-
606	DN 32	2,2	51	4250752	B	6.126,-
608	DN 32	3	54	4250760	B	6.999,-
611	DN 32	4	72	4250766	B	8.352,-
1005	DN 40	3	54	4250799	B	7.332,-
1006	DN 40	4	55	4250806	B	8.537,-
1603	DN 50	4	55	4250828	B	7.496,-
3601	DN 65	4	88	4251159	B	9.518,-

Grupo de producto : PG6

Helix2.0-VE, PN 25

MEI ≥ 0,70; materiales: conjunto hidráulico de 1.4404 (AISI 316L), carcasa de bomba de 1.4404 (AISI 316L), FKM

Modelo	Diámetro de aspiración/ impulsión	Potencia nominal del motor P_2 kW	Peso bruto m kg	Ref.		
				Cierre mecánico de cartucho		
						EUR
204	DN 25	0,55	45,5	4250637	B	4.113,-
206	DN 25	0,75	42,9	4250645	B	4.550,-
208	DN 25	1,1	46,2	4250653	B	5.431,-
211	DN 25	1,5	49,5	4250662	B	6.843,-
216	DN 25	2,2	54,8	4250672	B	7.059,-
220	DN 25	3	71,6	4250675	B	8.032,-
222	DN 25	4	73,9	4250677	B	9.616,-
403	DN 25	0,55	40,9	4250679	B	4.291,-
404	DN 25	0,75	40,9	4250687	B	4.748,-
405	DN 25	1,1	43,2	4250695	B	5.441,-
407	DN 25	1,5	45,5	4250703	B	6.445,-
410	DN 25	2,2	51	4250713	B	7.231,-
413	DN 25	3	67,6	4250723	B	8.352,-
418	DN 25	4	70,9	4250725	B	10.070,-
601	DN 32	0,55	40,9	4250727	B	4.198,-
602	DN 32	0,75	40,9	4250732	B	4.873,-
603	DN 32	1,1	40,9	4250740	B	4.873,-
604	DN 32	1,5	40,9	4250746	B	5.616,-
606	DN 32	2,2	40,9	4250753	B	7.044,-
608	DN 32	3	40,9	4250759	B	8.049,-
611	DN 32	4	40,9	4250767	B	9.604,-
1001	DN 40	0,75	44,9	4250778	B	4.795,-

 = S - en stock; A - aprox 2 semanas; B - aprox 3 semanas; C - aprox 4 semanas; D - bajo consulta
Reservado el derecho a introducir modificaciones, para mayor información técnica consulten nuestros catálogos.

Helix2.0-VE, PN 25

MEI \geq 0,70; materiales: conjunto hidráulico de 1.4404 (AISI 316L), carcasa de bomba de 1.4404 (AISI 316L), FKM

Modelo	Diámetro de aspiración/ impulsión	Potencia nominal del motor P_2 kW	Peso bruto m kg	Ref.		
				Cierre mecánico de cartucho		
					EUR	
1002	DN 40	1,1	45,2	4250780	B	5.764,-
1003	DN 40	1,5	50,5	4250786	B	6.938,-
1004	DN 40	2,2	49,8	4250792	B	6.938,-
1005	DN 40	3	54	4250798	B	8.430,-
1006	DN 40	4	55	4250805	B	9.392,-
1601	DN 50	1,1	47,2	4250820	B	5.013,-
1602	DN 50	2,2	51,8	4250822	B	6.752,-
1603	DN 50	4	55	4250829	B	7.871,-
3601	DN 65	4	92	4251158	B	13.800,-

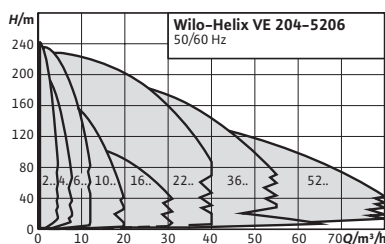
**Designación**

Ejemplo: **Helix VE 1605 FF240**
Helix V Serie
E Con variador de frecuencia
16 Caudal nominal (m³/h)
05 Número de etapas
FF240 Tamaño de la brida del motor

Accesorios

Para bombas centrífugas de alta presión

Página

421

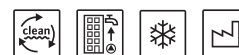
Wilo-Helix VE**Tipo**

Bombas centrífugas de alta presión, multietapas, con aspiración normal y regulación electrónica, ejecución vertical con conexiones Inline

Aplicación

- Abastecimiento de agua y subida de presión
- Sistemas industriales de circulación
- Agua de proceso
- Circuitos cerrados de refrigeración
- Sistemas de lavado
- Riego

Suministro

- Bomba centrífuga de alta presión Helix VE
- Instrucciones de instalación y funcionamiento
- Helix VE 2 – 16 (Ejecución PN 16 con bridas ovaladas): Contrabridas de acero inoxidable, así como sus respectivos tornillos, tuercas y juntas

Alimentación eléctrica

- 1~230/220V 50H/60Hz
- 3~400 50Hz
- 3~380/480V 60Hz

Indicaciones generales – Directiva ErP (Ecodiseño)

El valor de referencia MEI para bombas de agua con el mejor rendimiento es $\geq 0,70$.

En las siguientes páginas se indica el MEI del correspondiente caudal nominal dentro de la serie

Aquí encontrará información detallada sobre los valores MEI de los diferentes tipos de bomba: El catálogo online de Wilo, disponible en www.wilo.es

Características especiales/ventajas del producto

- Bomba de alta eficiencia multietapas de acero inoxidable, con regulación de la velocidad y diseño hidráulico 2D/3D
- Diseño optimizado para un manejo, transporte e instalación sencillos gracias a las asas de transporte, la orientación de la linterna y las bridas sueltas giratorias
- Pantalla fácil de usar con tecnología de botón verde y menú de texto completo
- Módulos enchufables IF (accesorio disponible para modelos trifásicos) para una comunicación rápida con Sistemas de Gestión Centralizada
- Costes del ciclo de vida reducidos gracias al nuevo diseño Helix

Grupo de producto: PG6

Helix VE 2/4 (1~230 V), PN 16

MEI ≥ 0.70; materiales: Sistema hidráulico 1.4307 (AISI 304L), carcasa de la bomba 1.4301 (AISI 304), EPDM

Modelo	Diámetro de aspiración/impulsión	Peso bruto	Potencia nominal del motor	Ref.	Cierre mecánico estándar	
		kg	P_2 kW			EUR
Helix VE 208-1/16/E/S/1-230	G 1	35	1,1	4246490	B	5.302,-
Helix VE 405-1/16/E/S/1-230	G 1	29	1,1	4246492	B	4.773,-

Grupo de producto: PG6

Helix VE (3~400 V), PN 16

MEI ≥ 0,50 o 0,70 (según modelo); materiales: Sistema hidráulico 1.4307 (AISI 304L), carcasa de la bomba 1.4301 (AISI 304), EPDM

Modelo	Diámetro de aspiración/impulsión	Peso bruto	Potencia nominal del motor	Ref.	Cierre mecánico de cartucho		Ref.		Cierre mecánico estándar	
		kg	P_2 kW			EUR		EUR		EUR
Helix VE 204	G 1	31,2	0,55	4171738	A	3.734,-	4201563	A		3.351,-
Helix VE 206	G 1	38,8	0,75	4171744	B	3.955,-	4201564	B		3.574,-
Helix VE 208	G 1	41,1	1,1	4164491	A	4.005,-	4201565	B		3.622,-
Helix VE 211	G 1	59,2	1,5	4171752	B	5.533,-	4201566	B		5.152,-
Helix VE 403	G 1	30,5	0,55	4171702	A	3.660,-	4201567	B		3.278,-
Helix VE 404	G 1	37,7	0,75	4171712	A	3.779,-	4201569	B		3.394,-
Helix VE 405	G 1	39,6	1,1	4164473	A	3.755,-	4201571	A		3.374,-
Helix VE 407	G 1	57,3	1,5	4171724	B	4.876,-	4201573	B		4.494,-
Helix VE 410	G 1	45,1	2,2	4164476	B	5.548,-	4201575	B		5.166,-
Helix VE 601	G 1¼	30,1	0,55	4171660	B	3.758,-	-			-
Helix VE 602	G 1¼	33	0,75	4171670	B	3.783,-	4201577	B		3.398,-
Helix VE 603	G 1¼	39,1	1,1	4161425	A	3.801,-	4201579	S		3.417,-
Helix VE 604	G 1¼	56,5	1,5	4171680	A	4.708,-	4201581	A		4.324,-
Helix VE 606	G 1¼	47,7	2,2	4161426	A	5.101,-	4201583	A		4.715,-
Helix VE 608	G 1¼	69,2	3	4171692	A	6.128,-	4201585	A		5.745,-
Helix VE 611	G 1¼	83	4	4161428	B	6.509,-	4201587	A		6.126,-
Helix VE 1001	G 1½	35	0,75	4171628	B	4.362,-	-			-
Helix VE 1002	G 1½	36,5	1,1	4161304	B	4.494,-	4201547	A		4.112,-
Helix VE 1003	G 1½	58,6	1,5	4171638	B	5.039,-	4201549	B		4.655,-
Helix VE 1004	G 1½	49,1	2,2	4161306	A	5.283,-	4201551	A		4.902,-
Helix VE 1005	G 1½	70	3	4171650	A	6.357,-	4201553	A		5.977,-
Helix VE 1006	G 1½	78,8	4	4161308	A	6.618,-	4201555	A		6.235,-
Helix VE 1009	G 1½	117,8	5,5	4161311	B	9.802,-	-			-
Helix VE 1601	G 2	42,3	1,1	4171608	B	4.715,-	-			-
Helix VE 1602	G 2	45,7	2,2	4148083	A	5.175,-	4201557	S		4.794,-
Helix VE 1603-3.0	G 2	70	3	4171618	B	5.486,-	4201559	A		5.103,-
Helix VE 1603-4.0	G 2	77,7	4	4148086	A	5.561,-	4201561	A		5.180,-
Helix VE 1605	G 2	116,7	5,5	4141464	A	9.164,-	-			-
Helix VE 1605 FF240	G 2	115,7	5,5	4190746	B	9.164,-	-			-
Helix VE 1606	G 2	120,1	7,5	4141465	A	10.063,-	-			-
Helix VE 1606 FF240	G 2	119	7,5	4190747	B	10.063,-	-			-
Helix VE 2201	50	82	2,2	4247144	B	5.885,-	-			-
Helix VE 2202-3.0	50	73	3,0	4247146	B	7.043,-	-			-
Helix VE 2202-4.0	50	80	4,0	4247148	B	7.393,-	-			-
Helix VE 2203	50	164	5,5	4247150	B	8.993,-	-			-
Helix VE 2204	50	168	7,5	4247161	B	10.707,-	-			-

Grupo de producto: PG6

Helix VE (3~400 V), PN 16

MEI ≥ 0,50 o 0,70 (según modelo); materiales: Sistema hidráulico 1.4307 (AISI 304L), carcasa de la bomba 1.4301 (AISI 304), EPDM

Modelo	Diámetro de aspiración/impulsión	Peso bruto	Potencia nominal del motor	Ref.	Cierre mecánico de cartucho		Ref.	
		kg	P_2 kW			EUR		EUR
Helix VE 2204 FF240	50	168	7,5	4247155	B	10.707,-	-	-
Helix VE 2205	50	254	11,0	4247156	B	14.463,-	-	-
Helix VE 3601	65	102	4,0	4247182	B	6.639,-	-	-
Helix VE 3602-5.5	65	167	5,5	4247183	B	9.864,-	-	-
Helix VE 3602-5.5 FF240	65	167	5,5	4247187	B	9.864,-	-	-
Helix VE 3602-7.5	65	169	7,5	4247184	B	11.057,-	-	-
Helix VE 3604	65	259	11,0	4247202	B	15.281,-	-	-
Helix VE 3605	65	268	15,0	4247188	B	17.669,-	-	-
Helix VE 5201	80	168	5,5	4247228	B	9.230,-	-	-
Helix VE 5202	80	172	7,5	4247229	B	11.086,-	-	-
Helix VE 5202 FF240	80	172	7,5	4247231	B	11.086,-	-	-
Helix VE 5203	80	261	11,0	4247232	B	15.650,-	-	-
Helix VE 5204	80	272	15,0	4247233	B	18.782,-	-	-
Helix VE 5205	80	272	18,5	4247234	B	20.213,-	-	-

Grupo de producto: PG6

Helix VE (3~400 V), PN 16, ejecución AISI 316L

MEI ≥ 0,70; materiales: Sistema hidráulico 1.4404 (AISI 316L), carcasa de la bomba 1.4409 (AISI 316L), caucho fluorado

Modelo	Diámetro de aspiración	Peso bruto	Potencia nominal del motor	Ref.	Cierre mecánico de cartucho	
	DN	kg	P_2 kW			EUR
Helix VE 2201	50	80	2,2	4166864	B	9.062,-
Helix VE 2202-3.0	50	90	3,0	4171606	B	9.629,-
Helix VE 2202-4.0	50	77	4,0	4148001	B	10.209,-
Helix VE 2203	50	136	5,5	4139930	B	11.179,-
Helix VE 2204	50	143	7,5	4139931	B	11.884,-
Helix VE 2205	50	234	11,0	4166203	B	19.027,-
Helix VE 3601	65	103	4,0	4152028	B	14.354,-
Helix VE 3602-5.5	65	143	5,5	4152029	B	11.699,-
Helix VE 3602-7.5	65	147	7,5	4152030	B	17.723,-
Helix VE 3604	65	247	11,0	4166253	B	19.818,-
Helix VE 3605	65	289	15,0	4166254	B	23.457,-
Helix VE 5201	80	151	5,5	4152064	B	16.730,-
Helix VE 5202	80	161	7,5	4152065	B	18.590,-
Helix VE 5203	80	258	11,0	4166259	B	19.686,-
Helix VE 5204	80	301	15,0	4166260	B	23.484,-
Helix VE 5205	80	347	18,5	4166261	B	25.021,-

Grupo de producto: PG6

Helix VE 22 (3~400 V), PN 16, pie de hierro fundido

MEI ≥ 0,50; materiales: Pie de la carcasa EN-GJL-250 con revestimiento KTL, sistema hidráulico 1.4307 (AISI 304L)

Modelo	Diámetro de aspiración	Peso bruto	Potencia nominal del motor	Ref.	Cierre mecánico estándar		Ref.	
	DN	kg	P_2 kW			EUR		EUR
Helix VE 2202-3.0	50	89	3,0	4184614	B	6.925,-	-	-
Helix VE 2202-4.0	50	89	4,0	4183452	B	6.925,-	-	-

☞ = S - en stock; A - aprox 2 semanas; B - aprox 3 semanas; C - aprox 4 semanas; D - bajo consulta

Reservado el derecho a introducir modificaciones, para mayor información técnica consulten nuestros catálogos.

Grupo de producto: PG6

Helix VE 22 (3~400 V), PN 16, pie de hierro fundido

MEI ≥ 0.50; materiales: Pie de la carcasa EN-GJL-250 con revestimiento KTL, sistema hidráulico 1.4307 (AISI 304L)

Modelo	Diámetro de aspiración	Peso bruto	Potencia nominal del motor	Ref. Cierre mecánico estándar		EUR	Ref. Cierre mecánico de cartucho		EUR
	DN	kg	P_2 kW						
Helix VE 2203 FF240	50	130	5,5	4183453	B	8.365,-	-	-	-
Helix VE 2204 FF240	50	136	7,5	4183454	B	9.908,-	-	-	-
Helix VE 2205	50	263	11,0	-	-	-	4183455	B	13.638,-
Helix VE 3602-5.5 FF240	65	135	5,5	4183460	B	9.150,-	-	-	-
Helix VE 3602-7.5 FF240	65	139	7,5	4183461	B	10.229,-	-	-	-
Helix VE 3604	65	269	11,0	-	-	-	4183462	B	14.373,-
Helix VE 3605	65	279	15,0	-	-	-	4183463	B	16.522,-
Helix VE 5202	80	153	7,5	4183468	B	10.390,-	-	-	-
Helix VE 5203	80	275	11,0	-	-	-	4183469	B	14.635,-
Helix VE 5204	80	318	15,0	-	-	-	4183470	B	17.456,-
Helix VE 5205	80	344	18,5	-	-	-	4183471	B	18.604,-

Grupo de producto: PG6

Helix VE (1~230 V), PN 25, ejecución estándar

MEI ≥ 0.70; materiales: Sistema hidráulico 1.4307 (AISI 304L), carcasa de la bomba 1.4301 (AISI 304), EPDM

Modelo	Diámetro de aspiración	Peso bruto	Potencia nominal del motor	Ref. Cierre mecánico de cartucho		EUR
	DN	kg	P_2 kW			
Helix VE 208	25	41,1	1,1	4246489	B	5.411,-
Helix VE 405	25	38,2	1,1	4246491	B	4.883,-

Grupo de producto: PG6

Helix VE (1~400 V), PN 25, ejecución estándar

MEI ≥ 0.70; materiales: Sistema hidráulico 1.4307 (AISI 304L), carcasa de la bomba 1.4301 (AISI 304), EPDM

Modelo	Diámetro de aspiración	Peso bruto	Potencia nominal del motor	Ref. Cierre mecánico de cartucho		EUR
	DN	kg	P_2 kW			
Helix VE 208	25	43,2	1,1	4164493	B	4.080,-
Helix VE 211	25	61,4	1,5	4171756	B	5.759,-
Helix VE 216	25	53,5	2,2	4164494	B	6.344,-
Helix VE 220	25	78,6	3,0	4171758	B	6.926,-
Helix VE 222	25	87,8	4,0	4164496	B	7.071,-
Helix VE 407	25	59,4	1,5	4171732	B	5.130,-
Helix VE 410	25	50,5	2,2	4164479	B	5.710,-
Helix VE 413	25	72,5	3,0	4171734	B	5.963,-
Helix VE 418	25	85,4	4,0	4164480	B	7.757,-
Helix VE 606	32	51	2,2	4161427	B	5.319,-
Helix VE 608	32	72,6	3,0	4171700	B	6.424,-
Helix VE 611	32	86,3	4,0	4161429	B	6.810,-
Helix VE 615	32	150,6	5,5	4161430	B	9.226,-
Helix VE 619	32	156	7,5	4161431	B	10.295,-
Helix VE 1005	40	72,4	3,0	4171658	B	6.524,-
Helix VE 1006	40	82	4,0	4161309	B	6.737,-
Helix VE 1009	40	121,1	5,5	4161312	B	10.063,-
Helix VE 1012	40	126,3	7,5	4161314	B	11.292,-
Helix VE 2205	50	254	11,0	4247157	B	14.568,-

Grupo de producto: PG6

Helix VE (1~400 V), PN 25, ejecución estándar

MEI ≥ 0.70; materiales: Sistema hidráulico 1.4307 (AISI 304L), carcasa de la bomba 1.4301 (AISI 304), EPDM

Modelo	Diámetro de aspiración	Peso bruto	Potencia nominal del motor	Ref.		
	DN			Cierre mecánico de cartucho		EUR
		kg	P_2 kW			
Helix VE 2207	50	263	15,0	4247158	B	18.338,-
Helix VE 2208	50	277	18,5	4247159	B	18.533,-
Helix VE 2209	50	318	22,0	4247160	B	22.002,-
Helix VE 3605	65	268	15,0	4247189	B	17.740,-
Helix VE 3607	65	286	18,5	4247190	B	21.284,-
Helix VE 3608	65	328	22,0	4247191	B	24.009,-
Helix VE 5205	80	272	18,5	4247235	B	20.269,-
Helix VE 5206	80	329	22,0	4247236	B	23.559,-

Grupo de precios: PG6

Helix VE 16 (3~400 V), PN 25, ejecución estándar

MEI ≥ 0.50; materiales: Sistema hidráulico 1.4307 (AISI 304L), carcasa de la bomba 1.4301 (AISI 304), EPDM

Modelo	Diámetro de aspiración	Peso bruto	Potencia nominal del motor	Ref.		
	DN			Cierre mecánico de cartucho		EUR
		kg	P_2 kW			
Helix VE 1603-4.0	50	78,6	4,0	4148087	B	5.622,-
Helix VE 1605	50	117,7	5,5	4141466	B	9.341,-
Helix VE 1606	50	121,1	7,5	4141467	B	10.241,-

Grupo de producto: PG6

Helix VE (3~400 V), PN 25, ejecución AISI 316L

MEI ≥ 0,50 o 0,70 (según modelo): Sistema hidráulico 1.4404 (AISI 316L), carcasa de la bomba 1.4409 (AISI 316L), caucho fluorado

Modelo	Diámetro de aspiración	Peso bruto	Potencia nominal del motor	Ref.		
	DN			Cierre mecánico de cartucho		EUR
		kg	P_2 kW			
Helix VE 204	25	37,8	0,6	4171740	B	4.211,-
Helix VE 206	25	40,9	0,8	4171746	B	4.474,-
Helix VE 208	25	43,2	1,1	4164492	B	4.668,-
Helix VE 211	25	61,4	1,5	4171753	B	6.285,-
Helix VE 216	25	53,5	2,2	4164495	B	6.907,-
Helix VE 220	25	78,6	3,0	4171759	B	7.598,-
Helix VE 222	25	87,8	4,0	4164497	B	7.943,-
Helix VE 403	25	32,6	0,6	4171704	B	4.047,-
Helix VE 404	25	39,9	0,8	4171714	B	4.277,-
Helix VE 405	25	41,7	1,1	4164475	B	4.411,-
Helix VE 407	25	59,4	1,5	4171725	B	5.498,-
Helix VE 410	25	50,5	2,2	4164477	B	6.251,-
Helix VE 413	25	72,5	3,0	4171735	B	6.612,-
Helix VE 418	25	85,4	4,0	4164481	B	8.493,-
Helix VE 601	32	31,5	0,6	4171662	B	4.113,-
Helix VE 602	32	38,9	0,8	4171672	B	4.113,-
Helix VE 603	32	40,5	1,1	4161432	B	4.184,-
Helix VE 604	32	57,9	1,5	4171682	B	5.773,-
Helix VE 606	32	51	2,2	4161433	B	5.959,-
Helix VE 608	32	72,6	3,0	4171693	B	6.631,-

Grupo de producto: PG6

Helix VE (3~400 V), PN 25, ejecución AISI 316L

MEI ≥ 0,50 o 0,70 (según modelo): Sistema hidráulico 1.4404 (AISI 316L), carcasa de la bomba 1.4409 (AISI 316L), caucho fluorado

Modelo	Diámetro de aspiración	Peso bruto	Potencia nominal del motor	Ref.	Cierre mecánico de cartucho	
	DN	kg	P_2 kW			EUR
Helix VE 611	32	86,3	4,0	4161434	B	7.419,-
Helix VE 615	32	150,6	5,5	4161435	B	10.752,-
Helix VE 619	32	156	7,5	4161436	B	12.044,-
Helix VE 1001	40	37,8	0,8	4171630	B	4.675,-
Helix VE 1002	40	39,8	1,1	4161316	B	4.833,-
Helix VE 1003	40	61,5	1,5	4171640	B	5.601,-
Helix VE 1004	40	52,5	2,2	4161317	B	5.725,-
Helix VE 1005	40	72,4	3,0	4171651	B	6.920,-
Helix VE 1006	40	82	4,0	4161318	B	7.113,-
Helix VE 1009	40	121,1	5,5	4161319	B	10.454,-
Helix VE 1012	40	126,3	7,5	4161320	B	11.834,-
Helix VE 2203	50	136	5,5	4140699	B	11.294,-
Helix VE 2204	50	143	7,5	4140700	B	12.024,-
Helix VE 2205	50	234	11,0	4166210	B	19.295,-
Helix VE 2207	50	270	15,0	4166204	B	23.960,-
Helix VE 2208	50	280	18,5	4166205	B	23.099,-
Helix VE 2209	50	321	22,0	4166206	B	26.550,-
Helix VE 3604	65	247	11,0	4166255	B	19.898,-
Helix VE 3605	65	289	15,0	4166256	B	23.548,-
Helix VE 3607	65	335	18,5	4166257	B	26.536,-
Helix VE 3608	65	347	22,0	4166258	B	29.671,-
Helix VE 5203	80	258	11,0	4166262	B	19.931,-
Helix VE 5204	80	301	15,0	4166263	B	23.694,-
Helix VE 5205	80	347	18,5	4166264	B	25.237,-
Helix VE 5206	80	353	22,0	4166265	B	27.619,-

Grupo de precios: PG6

Helix VE 16 (3~400 V), PN 25, ejecución AISI 316L

MEI ≥ 0,50; materiales: Sistema hidráulico 1.4404 (AISI 316L), carcasa de la bomba 1.4409 (AISI 316L), caucho fluorado

Modelo	Diámetro de aspiración	Peso bruto	Potencia nominal del motor	Ref.	Cierre mecánico de cartucho	
	DN	kg	P_2 kW			EUR
Helix VE 1601	50	43,3	1,1	4171610	B	5.082,-
Helix VE 1602	50	49,8	2,2	4152100	B	5.445,-
Helix VE 1603-3.0	50	70,5	3,0	4171620	B	5.699,-
Helix VE 1603-4.0	50	78,6	4,0	4152101	B	5.624,-
Helix VE 1605	50	117,7	5,5	4152102	B	11.269,-
Helix VE 1606	50	121,1	7,5	4152103	B	12.030,-

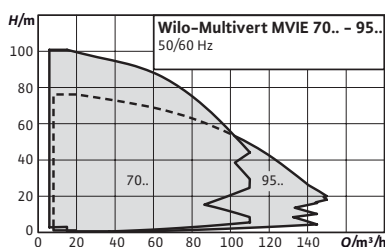
**Designación**

Ejemplo: **MVIE 7002/2**
MVI Serie
E Con variador de frecuencia
70 Caudal nominal (m³/h)
02 Número de etapas
2 Índice para rodets torneados

Accesorios

Para bombas centrífugas de alta presión

Página

421

Wilo-Multivert MVIE

**Tipo**

Bomba multietapas vertical con convertidor de frecuencia integrado

Aplicación

- Abastecimiento de agua y subida de presión
- Sistemas industriales de circulación
- Tecnología de procesos
- Circuitos de agua de refrigeración
- Sistemas de riego por aspersión y lavado industrial

Suministro

- Bomba centrífuga de alta presión MVIE
- Instrucciones de instalación y funcionamiento

Alimentación eléctrica

3~400 50Hz
 3~380/480V 60Hz

Características especiales/ventajas del producto

- Sencilla puesta en marcha
- Convertidor de frecuencia integrado con amplio rango de regulación
- Protección total del motor
- Módulos enchufables IF (accesorio) para una comunicación rápida con sistemas de Gestión Técnica Centralizada

Indicaciones generales – Directiva ErP (Ecodiseño)

El índice de eficiencia mínima MEI de la serie de bombas es $\geq 0,4$.

Pueden consultarse datos más detallados sobre los valores MEI en: El catálogo online de Wilo, disponible en www.wilo.es

Grupo de producto: PG6

Wilo-Multivert MVIE (3~400 V), PN 16

Materiales: Pie de carcasa EN-GJL-250 (con recubrimiento de cataforesis), sistema hidráulico 1.4307 (AISI 304), EPDM

Modelo	Diámetro nominal de la brida	Peso bruto	Potencia nominal del motor	Ref.		
	DN	m kg	P ₂ kW			EUR
MVIE 7001	100	148,9	5,5	4122317	B	10.233,-
MVIE 7002/2	100	156,9	7,5	4122318	B	12.727,-
MVIE 7002	100	237	11,0	4166155	B	15.624,-
MVIE 7003/1	100	237	15,0	4166156	B	18.856,-
MVIE 7004/2	100	333	18,5	4166157	B	20.954,-
MVIE 7004	100	332	22,0	4166158	B	22.477,-

Grupo de producto: PG6

Wilo-Multivert MVIE (3~400 V), PN 16

Materiales: Pie de carcasa EN-GJL-250 (con recubrimiento de cataforesis), sistema hidráulico 1.4307 (AISI 304), EPDM

Modelo	Diámetro nominal de la brida	Peso bruto	Potencia nominal del motor	Ref.		
	DN	m kg	P ₂ kW			EUR
MVIE 9501/1	100	153,4	7,5	4122324	B	12.060,-
MVIE 9501	100	233	11,0	4166171	B	14.561,-
MVIE 9502/1	100	235	15,0	4166172	B	17.825,-
MVIE 9502	100	327	18,5	4166173	B	18.838,-
MVIE 9503/2	100	331	22,0	4166174	B	21.777,-

Grupo de producto: PG6

Wilo-Multivert MVIE (3~400 V), PN 25

Materiales: Pie de carcasa EN-GJL-250 (con recubrimiento de cataforesis), sistema hidráulico 1.4307 (AISI 304), EPDM

Modelo	Diámetro nominal de la brida	Peso bruto	Potencia nominal del motor	Ref.		
	DN	m kg	P ₂ kW			EUR
MVIE 7001	100	148,9	5,5	4122319	B	10.298,-
MVIE 7002/2	100	156,9	7,5	4122320	B	12.793,-
MVIE 7002	100	237	11,0	4166159	B	15.796,-
MVIE 7003/1	100	237	15,0	4166160	B	18.916,-
MVIE 7004/2	100	333	18,5	4166161	B	21.149,-
MVIE 7004	100	332	22,0	4166162	B	22.536,-

Grupo de producto: PG6

Wilo-Multivert MVIE (3~400 V), PN 25

Materiales: Pie de carcasa EN-GJL-250 (con recubrimiento de cataforesis), sistema hidráulico 1.4307 (AISI 304), EPDM

Modelo	Diámetro nominal de la brida	Peso bruto	Potencia nominal del motor	Ref.		
	DN	m kg	P ₂ kW			EUR
MVIE 9501/1	100	153,4	7,5	4122326	B	12.129,-
MVIE 9501	100	233	11,0	4166179	B	14.651,-
MVIE 9502/1	100	235	15,0	4166180	B	17.899,-
MVIE 9502	100	327	18,5	4166181	B	18.894,-
MVIE 9503/2	100	331	22,0	4166182	B	21.898,-

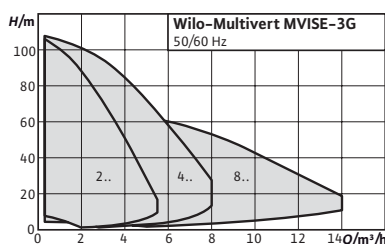
**Designación**

Ejemplo:	MVISe 206-3G
MVISe	Serie
E	Con variador de frecuencia
2	Caudal nominal (m³/h)
06	Número de etapas
3G	Tercera generación

Accesorios

Para bombas centrífugas de alta presión

Página

421

Wilo-Multivert MVISe**Tipo**

Bomba multietapas vertical con motor de rotor húmedo y convertidor de frecuencia integrado

Aplicación

→ Abastecimiento de agua y subida de presión

Suministro

- Bomba centrífuga de alta presión Wilo-Multivert MVISe
- Contrabridas ovaladas de acero inoxidable, Rp 1 hasta Rp 1½ con los tornillos, tuercas y juntas correspondientes
- Instrucciones de instalación y funcionamiento

Alimentación eléctrica

3~400 50Hz

3~380/480V 60Hz

Características especiales/ventajas del producto

- Tecnología de rotor húmedo
- Funcionamiento prácticamente insonoro (hasta 20 dB [A] más silenciosa que las bombas convencionales)
- Estructura compacta
- Prácticamente libre de mantenimiento gracias a su construcción sin cierre mecánico
- Homologación para el uso con agua potable para todos los componentes en contacto con el fluido
- Módulos enchufables IF (accesorio) para una comunicación rápida con sistemas de Gestión Técnica Centralizada

Grupo de producto: PG6

Wilo-Multivert MVISe						
Modelo	Diámetro interior de la brida ovalada	Peso bruto	Potencia nominal del motor	Ref.		
	Rp	kg	P ₂ kW			
MVISe 206-3G	1	34	1,1	4225618	C	5.161,-
MVISe 210-3G	1	40	2	4225620	C	5.845,-
MVISe 404-3G	1¼	33	1,1	4225622	C	5.174,-
MVISe 406-3G	1¼	34	1,1	4225624	C	5.290,-
MVISe 410-3G	1¼	40	2	4225626	C	5.818,-
MVISe 803-3G	1½	35	1,1	4225628	C	5.260,-
MVISe 806-3G	1½	40	2	4225630	C	5.796,-

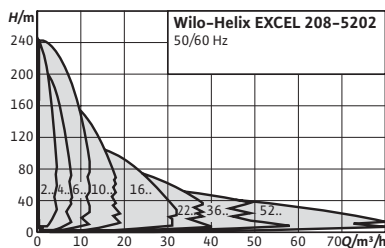

Designación

Ejemplo: **Helix EXCEL 208**
Helix EXCEL Serie
2 Caudal nominal (m³/h)
08 Número de etapas

Accesorios

Para bombas centrífugas de alta presión

Página

421



Wilo-Helix EXCEL



Tipo

Bomba centrífuga de alta presión, de aspiración normal y alta eficiencia, totalmente de acero inoxidable, con motor EC de la clase de eficiencia energética IE5 según la norma IEC 60034-30-2, en ejecución vertical, con High Efficiency Drive integrado y conexiones Inline

Aplicación

- Abastecimiento de agua y aumento de presión
- Sistemas industriales de circulación
- Agua de proceso
- Circuitos cerrados de refrigeración
- Sistemas de lavado
- Riego

Suministro

- Bomba centrífuga de alta presión Helix EXCEL
- Instrucciones de instalación y funcionamiento
- Helix EXCEL 2 – 16 (Ejecución PN 16 con bridas ovaladas): Contrabridas de acero inoxidable, así como sus respectivos tornillos, tuercas y juntas

Alimentación eléctrica

3~ 50 Hz : 400V +/-10%
 3~380/480V 60Hz

Características especiales/ventajas del producto

- Motor EC de alta eficiencia de la clase de eficiencia energética IE5 según la norma IEC 60034-30-2
- Regulación electrónica integrada “High Efficiency Drive”
- Manejo sencillo gracias a la probada tecnología de botón verde
- Cierre mecánico fácil de usar con cartuchos “X-Seal” y acoplamiento con espaciador (a partir de 5,5 kW) para un mantenimiento rápido y sencillo
- Integración flexible en la Gestión Técnica Centralizada
- Homologación para el uso con agua potable para bombas con piezas de acero inoxidable en contacto con el fluido (ejecución de EPDM)

Indicaciones generales – Directiva ErP (Ecodiseño)

El valor de referencia MEI para bombas de agua con el mejor rendimiento es $\geq 0,70$, para la Helix Excel 16.. MEI $\geq 0,5$
 En las siguientes páginas se indica el MEI del correspondiente caudal nominal dentro de la serie
 Aquí encontrará información detallada sobre los valores MEI de los diferentes tipos de bomba: El catálogo online de Wilo, disponible en www.wilo.es

Grupo de producto: PG6

Wilo-Helix EXCEL 2/4/6/10/16, PN 16

MEI \geq 0,70, Helix Excel 16.. \geq 0,5 materiales: sistema hidráulico 1.4307 (AISI 304L), carcasa de la bomba 1.4301 (AISI 304), EDPM

Modelo	Diámetro nominal de brida ovalada	Peso bruto	Potencia nominal del motor	Ref.		
		kg	P_2 kW			EUR
Helix EXCEL 208	G 1	71,4	1,1	4171970	B	7.224,-
Helix EXCEL 405	G 1	69,4	1,1	4171960	B	7.017,-
Helix EXCEL 410	G 1	74,5	2,2	4162530	B	7.424,-
Helix EXCEL 414	G 1	76,9	3,2	4162538	B	8.468,-
Helix EXCEL 603	G 1¼	69,4	1,1	4171934	B	6.944,-
Helix EXCEL 606	G 1¼	74,5	2,2	4162514	B	6.944,-
Helix EXCEL 609	G 1¼	76,9	3,2	4162522	B	7.775,-
Helix EXCEL 611	G 1¼	85,5	4,2	4171940	B	8.604,-
Helix EXCEL 1002	G 1½	71,8	1,1	4171900	B	6.454,-
Helix EXCEL 1004	G 1½	75,9	2,2	4162500	B	6.417,-
Helix EXCEL 1007	G 1½	85,3	4,2	4171906	B	8.832,-
Helix EXCEL 1009	G 1½	93	5,5	4171914	B	10.183,-
Helix EXCEL 1010	G 1½	113,4	6,5	4171922	B	10.470,-
Helix EXCEL 1005	G 1½	77,2	3,2	4162506	B	8.058,-
Helix EXCEL 1602	G 2	77,5	2,2	4162488	B	6.834,-
Helix EXCEL 1603	G 2	78,9	3,2	4162494	B	7.647,-
Helix EXCEL 1604	G 2	85,5	4,2	4171868	B	8.225,-
Helix EXCEL 1605	G 2	92,1	5,5	4171876	B	9.301,-
Helix EXCEL 1606	G 2	113,5	6,5	4171884	B	10.269,-
Helix EXCEL 1607	G 2	114,5	7,5	4171892	B	10.951,-

Grupo de producto: PG6

Helix EXCEL 22/36/52, PN 16, ejecución estándar

MEI \geq 0,70; materiales: sistema hidráulico 1.4307 (AISI 304L), carcasa de la bomba 1.4301 (AISI 304), EDPM

Modelo	Diámetro nominal de la brida	Peso bruto	Potencia nominal del motor	Ref.		
	DN	kg	P_2 kW			EUR
Helix EXCEL 2201	50	95	2,2	4247108	B	7.640,-
Helix EXCEL 2202	50	96	3,2	4247109	B	8.690,-
Helix EXCEL 2203	50	132	4,2	4247110	B	9.886,-
Helix EXCEL 2203-5.5	50	132	5,5	4247115	B	10.567,-
Helix EXCEL 2203-6.5	50	158	6,5	4247111	B	11.048,-
Helix EXCEL 2204	50	164	7,5	4247123	B	11.448,-
Helix EXCEL 3601	65	98	3,2	4247204	B	8.646,-
Helix EXCEL 3602	65	131	4,2	4247208	B	9.356,-
Helix EXCEL 3602-5.5	65	131	5,5	4247210	B	10.020,-
Helix EXCEL 3602-7.5	65	165	7,5	4247213	B	11.805,-
Helix EXCEL 5201	80	130	4,2	4247244	B	10.852,-
Helix EXCEL 5202	80	168	7,5	4247247	B	12.615,-
Helix EXCEL 5202	80	138	5,5	4247250	B	11.795,-

Grupo de producto: PG6

Helix EXCEL 22/36/52, PN 16 , ejecución AISI 316L

MEI ≥ 0,70; materiales: sistema hidráulico 1.4404 (AISI 316L), carcasa de la bomba 1.4404 (AISI 316L), caucho fluorado

Modelo	Diámetro nominal de la brida	Peso bruto	Potencia nominal del motor	Ref.		
	DN		P_2 kW			EUR
		kg				
Helix EXCEL 2201	50	89,5	2,2	4162479	B	10.150,-
Helix EXCEL 2202	50	99,1	3,2	4162485	B	11.173,-
Helix EXCEL 2203	50	95,5	4,2	4171835	B	11.474,-
Helix EXCEL 2203-5.5	50	101,1	5,5	4171842	B	11.812,-
Helix EXCEL 2203-6.5	50	121,5	6,5	4171852	B	12.276,-
Helix EXCEL 2204	50	125,5	7,5	4171862	B	12.754,-
Helix EXCEL 3601	65	97,9	3,2	4162473	B	10.906,-
Helix EXCEL 3602/2	65	115	4,2	4196395	B	11.533,-
Helix EXCEL 3602-5.5	65	121	5,5	4171819	B	12.042,-
Helix EXCEL 3602-7.5	65	136,5	7,5	4171826	B	12.688,-
Helix EXCEL 5201	80	124	4,2	4171795	B	12.296,-
Helix EXCEL 5202/1	80	135,5	5,5	4171801	B	13.151,-
Helix EXCEL 5202	80	151	7,5	4171807	B	14.018,-

Grupo de producto: PG6

Wilo-Helix EXCEL 2/4/6/10/16, PN 25, ejecución estándar

MEI ≥ 0,70, Helix Excel 16.. ≥ 0,5 materiales: sistema hidráulico 1.4307 (AISI 304L), carcasa de la bomba 1.4301 (AISI 304), EDPM

Modelo	Diámetro nominal de la brida	Peso bruto	Potencia nominal del motor	Ref.		
	DN		P_2 kW			EUR
		kg				
Helix EXCEL 216	25	80,5	2,2	4162546	B	7.995,-
Helix EXCEL 222	25	83,9	3,2	4162550	B	8.962,-
Helix EXCEL 410	25	77,5	2,2	4162536	B	7.470,-
Helix EXCEL 414	25	78,9	3,2	4162544	B	8.667,-
Helix EXCEL 418	25	86,5	4,2	4171966	B	9.865,-
Helix EXCEL 606	32	75,5	2,2	4162520	B	7.568,-
Helix EXCEL 609	32	78,9	3,2	4162528	B	7.839,-
Helix EXCEL 611	32	87,5	4,2	4171946	B	9.239,-
Helix EXCEL 613	32	130	5,5	4171948	B	10.637,-
Helix EXCEL 616	32	144,5	6,5	4171952	B	12.031,-
Helix EXCEL 619	32	147,5	7,5	4171956	B	13.146,-
Helix EXCEL 1005	40	77,2	3,2	4162512	B	8.208,-
Helix EXCEL 1007	40	85,3	4,2	4171912	B	9.169,-
Helix EXCEL 1012	40	115,7	7,5	4171930	B	11.413,-
Helix EXCEL 1009	40	100,9	5,5	4171920	B	10.471,-
Helix EXCEL 1010	40	113,9	6,5	4171928	B	10.987,-
Helix EXCEL 1604	50	85,5	4,2	4171874	B	8.926,-
Helix EXCEL 1605	50	99,5	5,5	4171882	B	9.607,-
Helix EXCEL 1606	50	113,5	6,5	4171890	B	10.344,-
Helix EXCEL 1607	50	114,5	7,5	4171898	B	11.616,-

Grupo de producto: PG6

Wilo-Helix EXCEL 2/4/6/10/16, PN 25, ejecución AISI 316L

MEI ≥ 0,70, Helix Excel 16.. ≥ 0,5 materiales: Sistema hidráulico 1.4404 (AISI 316L), carcasa de la bomba 1.4404 (AISI 316L), caucho fluorado

Modelo	Diámetro nominal de la brida	Peso bruto	Potencia nominal del motor	Ref.		
	DN		P_2 kW			EUR
		kg				
Helix EXCEL 208	25	74,4	1,1	4171973	B	7.650,-
Helix EXCEL 216	25	80,5	2,2	4162547	B	8.760,-

Grupo de producto: PG6

Wilo-Helix EXCEL 2/4/6/10/16, PN 25, ejecución AISI 316L

MEI \geq 0,70, Helix Excel 16.. \geq 0,5 materiales: Sistema hidráulico 1.4404 (AISI 316L), carcasa de la bomba 1.4404 (AISI 316L), caucho fluorado

Modelo	Diámetro nominal de la brida	Peso bruto	Potencia nominal del motor	Ref.		
	DN	kg	P_2 kW			EUR
Helix EXCEL 222	25	83,9	3,2	4162551	B	10.112,-
Helix EXCEL 405	25	71,4	1,1	4171963	B	7.750,-
Helix EXCEL 410	25	77,5	2,2	4162531	B	7.883,-
Helix EXCEL 414	25	78,9	3,2	4162539	B	9.882,-
Helix EXCEL 418	25	86,5	4,2	4171967	B	11.309,-
Helix EXCEL 603	32	71,4	1,1	4171937	B	7.400,-
Helix EXCEL 606	32	75,5	2,2	4162515	B	7.857,-
Helix EXCEL 609	32	78,9	3,2	4162523	B	8.729,-
Helix EXCEL 611	32	87,5	4,2	4171941	B	10.198,-
Helix EXCEL 613	32	130	5,5	4171949	B	11.443,-
Helix EXCEL 616	32	144,5	6,5	4171953	B	12.988,-
Helix EXCEL 619	32	147,5	7,5	4171957	B	14.568,-
Helix EXCEL 1002	40	72,4	1,1	4171903	B	7.278,-
Helix EXCEL 1004	40	75,9	2,2	4162503	B	7.204,-
Helix EXCEL 1005	40	77,2	3,2	4162507	B	9.062,-
Helix EXCEL 1007	40	85,3	4,2	4171907	B	10.290,-
Helix EXCEL 1009	40	100,9	5,5	4171915	B	11.703,-
Helix EXCEL 1010	40	113,9	6,5	4171923	B	12.231,-
Helix EXCEL 1012	40	115,7	7,5	4171931	B	12.649,-
Helix EXCEL 1602	50	77,5	2,2	4162491	B	7.917,-
Helix EXCEL 1603	50	78,9	3,2	4162497	B	8.841,-
Helix EXCEL 1604	50	85,5	4,2	4171869	B	9.850,-
Helix EXCEL 1605	50	99,5	5,5	4171877	B	11.370,-
Helix EXCEL 1606	50	113,5	6,5	4171885	B	12.191,-
Helix EXCEL 1607	50	114,5	7,5	4171893	B	12.871,-
Helix EXCEL 2203-5.5	50	108,5	5,5	4171846	B	12.171,-
Helix EXCEL 2203-6.5	50	121,5	6,5	4171856	B	12.763,-
Helix EXCEL 2204	50	125,5	7,5	4171866	B	13.065,-
Helix EXCEL 3602-7.5	65	139,5	7,5	4171830	B	13.322,-

Accesorio

Tipo	Descripción	Ref.	Precio
			EUR
Módulo IF Wilo-Smart	Módulo enchufable reequipable destinado a la ampliación de las interfaces de comunicación de la bomba con funciones Wilo-Smart Connect a través del Bluetooth y de la Wilo Net	2197102	442,-

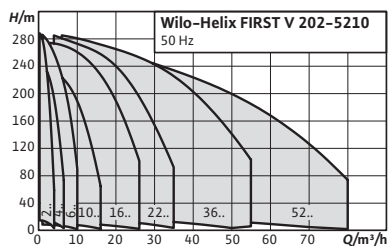

Accesorios
Para bombas centrífugas de alta presión

Página
421

Designación
Ejemplo: **Helix FIRST V 202**
Helix FIRST V Serie
2 Caudal nominal (m³/h)
02 Número de etapas



Wilo-Helix FIRST V



Tipo

Bomba centrífuga de alta presión, multietapas, de aspiración normal, ejecución vertical con conexiones en línea

Aplicación

- Abastecimiento de agua y aumento de presión
- Sistemas industriales de circulación
- Agua de proceso
- Circuitos cerrados de refrigeración
- Equipos contra incendios
- Sistemas de lavado
- Riego

Suministro

- Bomba centrífuga de alta presión multietapas Helix FIRST V
- Instrucciones de instalación y funcionamiento
- Helix FIRST V 2 – 16 (ejecución PN16 con bridas ovaladas): Contrabridas de fundición gris, así como respectivos tornillos, tuercas y juntas

Características especiales/ventajas del producto

- Sistema hidráulico 2D/3D optimizado, soldado por láser y con rendimiento optimizado
- Rodetes, difusores y etapas resistentes a la corrosión
- Hidráulica diseñada para flujo y purga óptimos y bajo NPSH
- De dimensiones compactas y fácil de mantener

Indicaciones generales – Directiva ErP (Ecodiseño)

El valor de referencia MEI para bombas de agua con el mejor rendimiento es $\geq 0,70$.

Aquí encontrará información detallada sobre los valores MEI de los diferentes tipos de bomba: El catálogo online de Wilo, disponible en www.wilo.es

Alimentación eléctrica

3~400 V, 50 Hz

Grupo de producto: PG6

Wilo-Helix FIRST V, PN 16

Modelo	Diámetro nominal de la brida DN	Diámetro nominal de brida ovalada	Peso bruto m kg	Potencia nominal del motor P_2 kW	Ref.		EUR
Helix FIRST V 202	-	G 1	21,7	0,37	4201016	A	1.105,-
Helix FIRST V 203	-	G 1	22,2	0,37	4201019	A	1.179,-
Helix FIRST V 204	-	G 1	22,7	0,37	4201022	A	1.228,-
Helix FIRST V 205	-	G 1	24,2	0,55	4201025	A	1.290,-
Helix FIRST V 206	-	G 1	24,7	0,55	4201028	B	1.335,-

Grupo de producto: PG6

Wilo-Helix FIRST V, PN 16

Modelo	Diámetro nominal de la brida	Diámetro nominal de brida ovalada	Peso bruto	Potencia nominal del motor	Ref.		EUR
	DN		m kg	P ₂ kW			
Helix FIRST V 207	-	G 1	29,7	0,55	4201031	B	1.402,-
Helix FIRST V 208	-	G 1	35,9	0,75	4201034	B	1.460,-
Helix FIRST V 209	-	G 1	36,4	0,75	4201037	B	1.482,-
Helix FIRST V 210	-	G 1	36,9	0,75	4201040	B	1.489,-
Helix FIRST V 211	-	G 1	38,2	1,1	4201043	B	1.500,-
Helix FIRST V 212	-	G 1	38,6	1,1	4201046	B	1.528,-
Helix FIRST V 213	-	G 1	39,5	1,1	4201049	B	1.643,-
Helix FIRST V 214	-	G 1	39,6	1,1	4201052	B	1.753,-
Helix FIRST V 216	-	G 1	46,1	1,5	4201055	B	1.857,-
Helix FIRST V 402	-	G 1	22,8	0,37	4201073	A	1.137,-
Helix FIRST V 403	-	G 1	23,8	0,37	4201076	A	1.202,-
Helix FIRST V 404	-	G 1	25,9	0,55	4201079	A	1.264,-
Helix FIRST V 405	-	G 1	32,7	0,75	4201082	A	1.335,-
Helix FIRST V 406	-	G 1	33,7	0,75	4201085	B	1.410,-
Helix FIRST V 407	-	G 1	40,1	1,1	4201088	B	1.467,-
Helix FIRST V 408	-	G 1	41,1	1,1	4201091	B	1.621,-
Helix FIRST V 409	-	G 1	42,1	1,1	4201094	B	1.687,-
Helix FIRST V 410	-	G 1	48,6	1,5	4201097	B	1.801,-
Helix FIRST V 411	-	G 1	49,7	1,5	4201100	B	1.938,-
Helix FIRST V 412	-	G 1	51	1,5	4201103	B	1.852,-
Helix FIRST V 413	-	G 1	53	2,2	4201106	B	1.958,-
Helix FIRST V 414	-	G 1	54	2,2	4201109	B	2.030,-
Helix FIRST V 416	-	G 1	56	2,2	4201112	B	2.142,-
Helix FIRST V 601	-	G 1¼	22,3	0,37	4201123	B	1.203,-
Helix FIRST V 602	-	G 1¼	23,5	0,55	4201125	B	1.250,-
Helix FIRST V 603	-	G 1¼	24,2	0,55	4201128	A	1.312,-
Helix FIRST V 604	-	G 1¼	30,7	0,75	4201131	B	1.393,-
Helix FIRST V 605	-	G 1¼	36,8	1,1	4201134	A	1.514,-
Helix FIRST V 606	-	G 1¼	37,6	1,1	4201137	A	1.577,-
Helix FIRST V 607	-	G 1¼	43,8	1,5	4201140	A	1.653,-
Helix FIRST V 608	-	G 1¼	44,6	1,5	4201143	B	1.887,-
Helix FIRST V 609	-	G 1¼	46,4	2,2	4201146	B	1.938,-
Helix FIRST V 610	-	G 1¼	47,2	2,2	4201149	B	1.994,-
Helix FIRST V 611	-	G 1¼	48,5	2,2	4201152	B	2.047,-
Helix FIRST V 612	-	G 1¼	67	3,0	4201155	B	2.151,-
Helix FIRST V 613	-	G 1¼	71	3,0	4201158	B	2.279,-
Helix FIRST V 614	-	G 1¼	71	3,0	4201160	B	2.407,-
Helix FIRST V 1001	-	G 1½	25,6	0,55	4200934	B	1.267,-
Helix FIRST V 1002	-	G 1½	31,6	0,75	4200936	B	1.342,-
Helix FIRST V 1003	-	G 1½	33,3	1,1	4200939	A	1.454,-
Helix FIRST V 1004	-	G 1½	50	1,5	4200942	A	1.649,-
Helix FIRST V 1005	-	G 1½	53	2,2	4200945	A	1.689,-
Helix FIRST V 1006	-	G 1½	53	2,2	4200948	A	1.792,-
Helix FIRST V 1007	-	G 1½	66	3,0	4200951	B	2.108,-
Helix FIRST V 1008	-	G 1½	67	3,0	4200954	B	2.211,-

☞ = S - en stock; A - aprox 2 semanas; B - aprox 3 semanas; C - aprox 4 semanas; D - bajo consulta
Reservado el derecho a introducir modificaciones, para mayor información técnica consulten nuestros catálogos.

Wilo-Helix FIRST V, PN 16

Modelo	Diámetro nominal de la brida	Diámetro nominal de brida ovalada	Peso bruto	Potencia nominal del motor	Ref.		
	DN		m kg	P ₂ kW			EUR
Helix FIRST V 1009	-	G 1½	69	4,0	4200957	B	2.411,-
Helix FIRST V 1010	-	G 1½	69	4,0	4200960	B	2.539,-
Helix FIRST V 1011	-	G 1½	74	4,0	4200963	B	2.736,-
Helix FIRST V 1012	-	G 1½	79	5,5	4200966	B	3.164,-
Helix FIRST V 1601	-	G 2	32	0,75	4200978	B	1.356,-
Helix FIRST V 1602	-	G 2	43	1,5	4200980	B	1.421,-
Helix FIRST V 1603	-	G 2	45,1	2,2	4200983	A	1.502,-
Helix FIRST V 1604	-	G 2	64	3,0	4200986	A	1.842,-
Helix FIRST V 1605	-	G 2	66	4,0	4200990	A	2.135,-
Helix FIRST V 1606	-	G 2	67	4,0	4200993	A	2.420,-
Helix FIRST V 1607	-	G 2	73	5,5	4200996	A	2.789,-
Helix FIRST V 1608	-	G 2	75	5,5	4200999	B	3.074,-
Helix FIRST V 1609	-	G 2	100	7,5	4215239	B	3.556,-
Helix FIRST V 1610	-	G 2	102	7,5	4215240	B	3.703,-
Helix FIRST V 1611	-	G 2	103	7,5	4215241	B	2.947,-
Helix FIRST V 2201	50	-	64	1,5	4200576	B	1.900,-
Helix FIRST V 2202	50	-	78	3,0	4183356	A	2.543,-
Helix FIRST V 2203	50	-	81	4,0	4183357	A	3.243,-
Helix FIRST V 2204	50	-	93	5,5	4183358	A	3.307,-
Helix FIRST V 2205	50	-	105	7,5	4183359	A	3.660,-
Helix FIRST V 2206	50	-	106	7,5	4183360	A	3.980,-
Helix FIRST V 2207	50	-	127	9,0	4183361	A	4.517,-
Helix FIRST V 2208	50	-	131	11,0	4183362	A	5.261,-
Helix FIRST V 3601	65	-	82	3,0	4183384	A	2.361,-
Helix FIRST V 3601/1	65	-	79	2,2	4200588	B	2.280,-
Helix FIRST V 3602	65	-	91	5,5	4183387	A	3.621,-
Helix FIRST V 3602/1	65	-	91	5,5	4183386	A	2.785,-
Helix FIRST V 3602/2	65	-	85	4,0	4183385	A	2.533,-
Helix FIRST V 3603	65	-	124	9,0	4183390	A	4.898,-
Helix FIRST V 3603/1	65	-	108	7,5	4183389	A	4.121,-
Helix FIRST V 3603/2	65	-	108	7,5	4183388	A	4.319,-
Helix FIRST V 3604	65	-	136	11,0	4183392	A	5.847,-
Helix FIRST V 3604/2	65	-	136	11,0	4183391	A	5.554,-
Helix FIRST V 3605/2	65	-	205	15,0	4215242	B	5.401,-
Helix FIRST V 3605	65	-	205	15,0	4215243	B	5.401,-
Helix FIRST V 3606/2	65	-	208	15,0	4215244	B	5.583,-
Helix FIRST V 3606	65	-	219	18,5	4215245	B	5.685,-
Helix FIRST V 5201	80	-	91	4,0	4183423	B	2.897,-
Helix FIRST V 5201/1	80	-	90	3,0	4183422	B	2.562,-
Helix FIRST V 5202	80	-	115	7,5	4183425	A	4.283,-
Helix FIRST V 5202/2	80	-	105	5,5	4183424	B	3.958,-
Helix FIRST V 5203	80	-	139	11,0	4183427	A	5.738,-
Helix FIRST V 5203/2	80	-	139	11,0	4183426	B	5.421,-
Helix FIRST V 5204/2	80	-	214	15,0	4215246	B	5.877,-
Helix FIRST V 5204	80	-	214	15,0	4215247	B	5.877,-

 = S - en stock; A - aprox 2 semanas; B - aprox 3 semanas; C - aprox 4 semanas; D - bajo consulta
Reservado el derecho a introducir modificaciones, para mayor información técnica consulten nuestros catálogos.

Grupo de producto: PG6

Wilo-Helix FIRST V, PN 16

Modelo	Diámetro nominal de la brida	Diámetro nominal de brida ovalada	Peso bruto	Potencia nominal del motor	Ref.		
	DN		m kg	P ₂ kW			EUR
Helix FIRST V 5205/2	80	-	257	18,5	4215248	B	6.330,-
Helix FIRST V 5205	80	-	257	18,5	4215249	B	6.330,-
Helix FIRST V 5206/2	80	-	261	22,0	4215250	B	6.884,-

Grupo de producto: PG6

Wilo-Helix FIRST V, PN 25

Modelo	Diámetro nominal de la brida	Peso bruto	Potencia nominal del motor	Ref.		
	DN	m kg	P ₂ kW			EUR
Helix FIRST V 202	25	27,6	0,37	4201018	B	1.191,-
Helix FIRST V 203	25	28	0,37	4201021	B	1.216,-
Helix FIRST V 204	25	28,5	0,37	4201024	B	1.241,-
Helix FIRST V 205	25	30	0,55	4201027	B	1.290,-
Helix FIRST V 206	25	30,5	0,55	4201030	B	1.335,-
Helix FIRST V 207	25	35,5	0,55	4201033	B	1.402,-
Helix FIRST V 208	25	41,8	0,75	4201036	B	1.460,-
Helix FIRST V 209	25	42,2	0,75	4201039	B	1.482,-
Helix FIRST V 210	25	42,7	0,75	4201042	B	1.489,-
Helix FIRST V 211	25	44	1,1	4201045	B	1.500,-
Helix FIRST V 212	25	44,5	1,1	4201048	B	1.528,-
Helix FIRST V 213	25	45,4	1,1	4201051	B	1.643,-
Helix FIRST V 214	25	45,5	1,1	4201054	B	1.753,-
Helix FIRST V 216	25	52	1,5	4201057	B	1.857,-
Helix FIRST V 218	25	70	1,5	4201058	B	2.377,-
Helix FIRST V 220	25	72	2,2	4201060	B	2.539,-
Helix FIRST V 222	25	74	2,2	4201062	B	2.863,-
Helix FIRST V 224	25	74	2,2	4201064	B	3.032,-
Helix FIRST V 226	25	75	2,2	4201066	B	3.032,-
Helix FIRST V 402	25	27,5	0,37	4201075	B	1.137,-
Helix FIRST V 403	25	27,7	0,37	4201078	B	1.202,-
Helix FIRST V 404	25	29,5	0,55	4201081	B	1.264,-
Helix FIRST V 405	25	35,8	0,75	4201084	B	1.335,-
Helix FIRST V 406	25	40,8	0,75	4201087	B	1.410,-
Helix FIRST V 407	25	42,1	1,1	4201090	B	1.467,-
Helix FIRST V 408	25	42,6	1,1	4201093	B	1.621,-
Helix FIRST V 409	25	43	1,1	4201096	B	1.687,-
Helix FIRST V 410	25	49	1,5	4201099	B	1.801,-
Helix FIRST V 411	25	49,5	1,5	4201102	B	1.938,-
Helix FIRST V 412	25	50	1,5	4201105	B	1.852,-
Helix FIRST V 413	25	52	2,2	4201108	B	1.958,-
Helix FIRST V 414	25	52	2,2	4201111	B	2.030,-
Helix FIRST V 416	25	53	2,2	4201114	B	2.142,-
Helix FIRST V 418	25	71	2,2	4201115	B	2.525,-
Helix FIRST V 420	25	79	3,0	4201117	B	2.632,-
Helix FIRST V 422	25	81	3,0	4201118	B	2.770,-

☛ = S - en stock; A - aprox 2 semanas; B - aprox 3 semanas; C - aprox 4 semanas; D - bajo consulta
Reservado el derecho a introducir modificaciones, para mayor información técnica consulten nuestros catálogos.

Wilo-Helix FIRST V, PN 25

Modelo	Diámetro nominal de la brida	Peso bruto	Potencia nominal del motor	Ref.		
	DN	m kg	P ₂ kW			EUR
Helix FIRST V 424	25	81	3,0	4201119	B	2.881,-
Helix FIRST V 426	25	84	4,0	4201120	B	3.221,-
Helix FIRST V 601	32	29,6	0,37	4201124	B	1.203,-
Helix FIRST V 602	32	30,8	0,55	4201127	B	1.250,-
Helix FIRST V 603	32	31,5	0,55	4201130	B	1.312,-
Helix FIRST V 604	32	42,5	0,75	4201132	B	1.393,-
Helix FIRST V 605	32	44,1	1,1	4201136	B	1.514,-
Helix FIRST V 606	32	44,8	1,1	4201139	B	1.577,-
Helix FIRST V 607	32	51	1,5	4201142	B	1.653,-
Helix FIRST V 608	32	52	1,5	4201145	B	1.887,-
Helix FIRST V 609	32	54	2,2	4201148	B	1.938,-
Helix FIRST V 610	32	54	2,2	4201151	B	1.994,-
Helix FIRST V 611	32	56	2,2	4201154	B	2.047,-
Helix FIRST V 612	32	74	3,0	4201157	B	2.151,-
Helix FIRST V 613	32	78	3,0	4201159	B	2.279,-
Helix FIRST V 614	32	79	3,0	4201162	B	2.407,-
Helix FIRST V 615	32	83	3,0	4201163	B	2.686,-
Helix FIRST V 616	32	84	4,0	4201164	B	2.770,-
Helix FIRST V 618	32	85	4,0	4201167	B	2.881,-
Helix FIRST V 620	32	87	4,0	4201169	B	2.986,-
Helix FIRST V 621	32	122	5,5	4201170	B	3.523,-
Helix FIRST V 623	32	123	5,5	4201172	B	3.870,-
Helix FIRST V 1001	40	35,6	0,55	4200935	B	1.267,-
Helix FIRST V 1002	40	41,6	0,75	4200938	B	1.342,-
Helix FIRST V 1003	40	43,3	1,1	4200941	B	1.454,-
Helix FIRST V 1004	40	54	1,5	4200944	B	1.649,-
Helix FIRST V 1005	40	56	2,2	4200947	B	1.689,-
Helix FIRST V 1006	40	57	2,2	4200950	B	1.792,-
Helix FIRST V 1007	40	76	3,0	4200953	B	2.108,-
Helix FIRST V 1008	40	77	3,0	4200956	B	2.211,-
Helix FIRST V 1009	40	78	4,0	4200959	B	2.411,-
Helix FIRST V 1010	40	79	4,0	4200962	B	2.539,-
Helix FIRST V 1011	40	84	4,0	4200965	B	2.736,-
Helix FIRST V 1012	40	90	5,5	4200968	B	3.164,-
Helix FIRST V 1013	40	95	5,5	4200969	B	4.152,-
Helix FIRST V 1015	40	96	5,5	4200972	B	4.244,-
Helix FIRST V 1017	40	144	7,5	4200974	B	4.433,-
Helix FIRST V 1019	40	146	7,5	4200975	B	4.690,-
Helix FIRST V 1601	50	43	0,75	4200979	B	1.356,-
Helix FIRST V 1602	50	54	1,5	4200982	B	1.421,-
Helix FIRST V 1603	50	56	2,2	4200985	B	1.502,-
Helix FIRST V 1604	50	75	3,0	4200988	B	1.842,-
Helix FIRST V 1605	50	77	4,0	4200991	B	2.135,-
Helix FIRST V 1606	50	78	4,0	4200994	B	2.420,-
Helix FIRST V 1607	50	84	5,5	4200997	B	2.789,-

 = S - en stock; A - aprox 2 semanas; B - aprox 3 semanas; C - aprox 4 semanas; D - bajo consulta
Reservado el derecho a introducir modificaciones, para mayor información técnica consulten nuestros catálogos.

Grupo de producto: PG6

Wilo-Helix FIRST V, PN 25

Modelo	Diámetro nominal de la brida	Peso bruto	Potencia nominal del motor	Ref.		EUR
	DN	m kg	P_2 kW			
Helix FIRST V 1608	50	86	5,5	4201000	B	3.074,-
Helix FIRST V 1609	50	112	7,5	4201001	B	3.700,-
Helix FIRST V 1610	50	114	7,5	4201003	B	4.059,-
Helix FIRST V 1611	50	115	7,5	4201005	B	4.674,-
Helix FIRST V 1612	50	158	9,0	4201007	B	5.433,-
Helix FIRST V 1613	50	161	9,0	4201009	B	5.589,-
Helix FIRST V 2209	50	135	11,0	4200577	B	5.944,-
Helix FIRST V 2210	50	223	15,0	4200578	B	7.028,-
Helix FIRST V 2211	50	225	15,0	4200579	B	7.492,-
Helix FIRST V 2212	50	226	15,0	4200580	B	8.105,-
Helix FIRST V 2213	50	239	18,5	4200581	B	8.691,-
Helix FIRST V 3605	65	205	15,0	4200590	B	6.633,-
Helix FIRST V 3605/2	65	205	15,0	4200589	B	6.423,-
Helix FIRST V 3606	65	219	18,5	4200592	B	6.633,-
Helix FIRST V 3606/2	65	208	15,0	4200591	B	6.423,-
Helix FIRST V 3607	65	250	22,0	4200594	B	9.255,-
Helix FIRST V 3607/2	65	250	18,5	4200593	B	8.851,-
Helix FIRST V 3608	65	253	22,0	4200596	B	10.468,-
Helix FIRST V 3608/2	65	253	22,0	4200595	B	10.468,-
Helix FIRST V 3609	65	330	30,0	4200598	B	11.814,-
Helix FIRST V 3609/2	65	330	30,0	4200597	B	11.585,-
Helix FIRST V 3610/2	65	333	30,0	4200599	B	12.809,-
Helix FIRST V 5204	80	214	15,0	4200613	B	7.500,-
Helix FIRST V 5204/2	80	214	15,0	4200612	B	7.112,-
Helix FIRST V 5205	80	257	18,5	4200615	B	9.042,-
Helix FIRST V 5205/2	80	257	18,5	4200614	B	8.631,-
Helix FIRST V 5206	80	261	22,0	4200617	B	10.844,-
Helix FIRST V 5206/2	80	261	22,0	4200616	B	10.844,-
Helix FIRST V 5207	80	339	30,0	4200619	B	12.344,-
Helix FIRST V 5207/2	80	339	30,0	4200618	B	12.344,-
Helix FIRST V 5208	80	342	30,0	4200621	B	13.228,-
Helix FIRST V 5208/2	80	342	30,0	4200620	B	13.228,-
Helix FIRST V 5209/2	80	348	37,0	4200622	B	14.287,-

Grupo de producto: PG6

Wilo-Helix FIRST V, PN 40

Modelo	Diámetro nominal de la brida	Diámetro nominal de brida ovalada	Peso bruto	Potencia nominal del motor	Ref.		EUR
	DN		m kg	P_2 kW			
Helix FIRST V 229	25	-	77	2,2	4201068	B	3.562,-
Helix FIRST V 231	25	-	85	3,0	4201069	B	3.790,-
Helix FIRST V 233	25	-	114	3,0	4201070	B	3.845,-
Helix FIRST V 236	25	-	115	3,0	4201071	B	3.996,-
Helix FIRST V 239	25	-	117	3,0	4201072	B	4.147,-
Helix FIRST V 429	25	-	85	4,0	4201121	B	3.919,-

☞ = S - en stock; A - aprox 2 semanas; B - aprox 3 semanas; C - aprox 4 semanas; D - bajo consulta
Reservado el derecho a introducir modificaciones, para mayor información técnica consulten nuestros catálogos.

Wilo-Helix FIRST V, PN 40

Modelo	Diámetro nominal de la brida	Diámetro nominal de brida ovalada	Peso bruto	Potencia nominal del motor	Ref.		
	DN		m kg	P ₂ kW			EUR
Helix FIRST V 431	25	-	114	4,0	4201122	B	3.968,-
Helix FIRST V 625	32	-	125	5,5	4201174	B	4.204,-
Helix FIRST V 628	32	-	126	5,5	4201175	B	4.444,-
Helix FIRST V 630	32	-	145	7,5	4201176	B	5.241,-
Helix FIRST V 633	32	-	147	7,5	4201177	B	5.545,-
Helix FIRST V 1021	40	-	147	7,5	4200976	B	5.061,-
Helix FIRST V 1023	40	-	165	9,0	4200977	B	5.453,-
Helix FIRST V 1616	50	-	167	11,0	4201013	B	5.845,-
Helix FIRST V 1618	50	-	220	15,0	4201014	B	6.116,-
Helix FIRST V 1621	50	-	225	15,0	4201015	B	6.318,-
Helix FIRST V 2214	50	-	241	18,5	4200634	B	8.896,-
Helix FIRST V 2215	50	-	243	18,5	4200635	B	9.098,-
Helix FIRST V 2216	50	-	244	22,0	4200636	B	9.301,-
Helix FIRST V 3610	65	-	333	30,0	4200637	B	13.065,-
Helix FIRST V 3610/2	65	-	333	30,0	4200599	B	12.809,-
Helix FIRST V 3611	65	-	339	37,0	4200639	B	14.025,-
Helix FIRST V 3611/2	65	-	336	30,0	4200638	B	13.384,-
Helix FIRST V 5209	80	-	348	37,0	4200640	B	14.422,-
Helix FIRST V 5210	80	-	352	37,0	4200642	B	14.901,-
Helix FIRST V 5210/2	80	-	352	37,0	4200641	B	14.629,-

Curvas

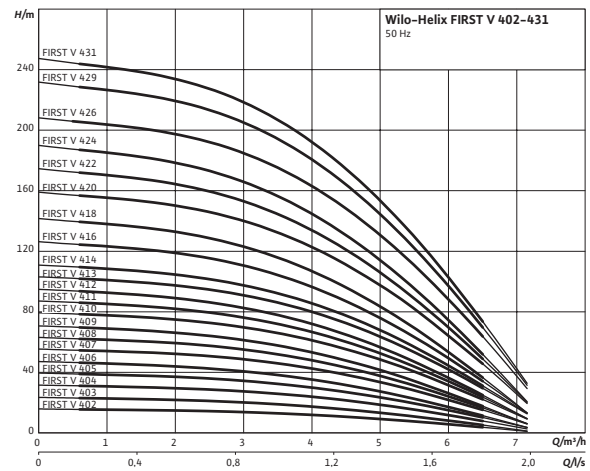
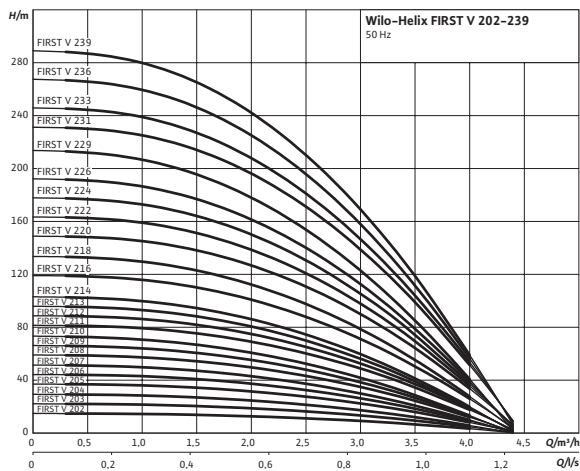

☛ = S - en stock; A - aprox 2 semanas; B - aprox 3 semanas; C - aprox 4 semanas; D - bajo consulta
Reservado el derecho a introducir modificaciones, para mayor información técnica consulten nuestros catálogos.

Curvas

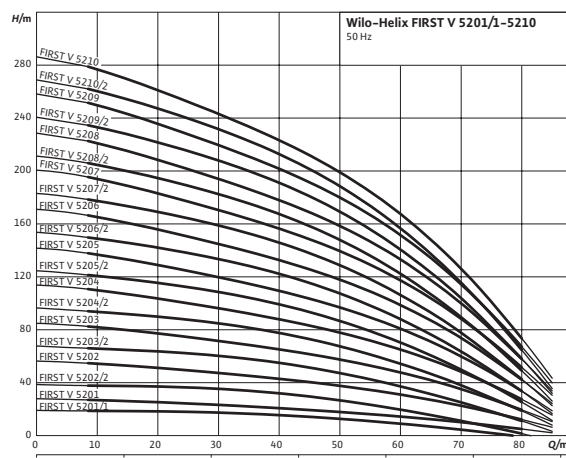
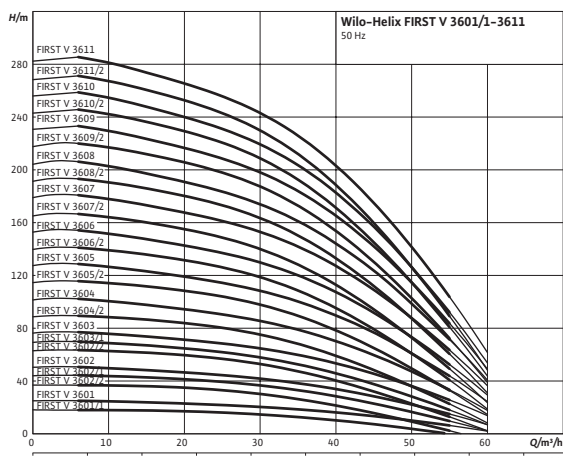
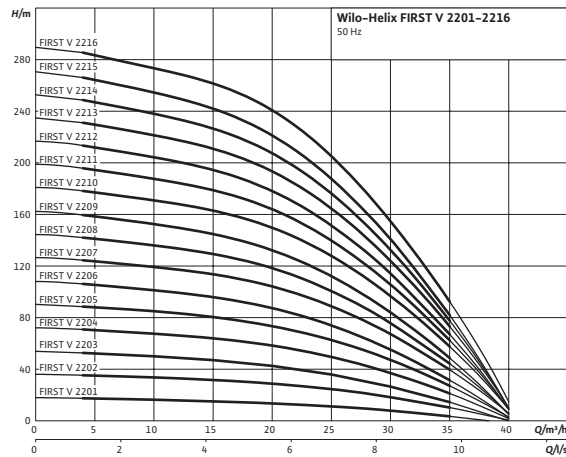
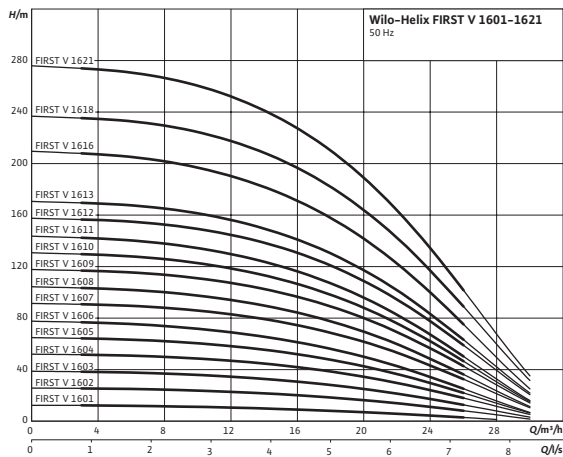
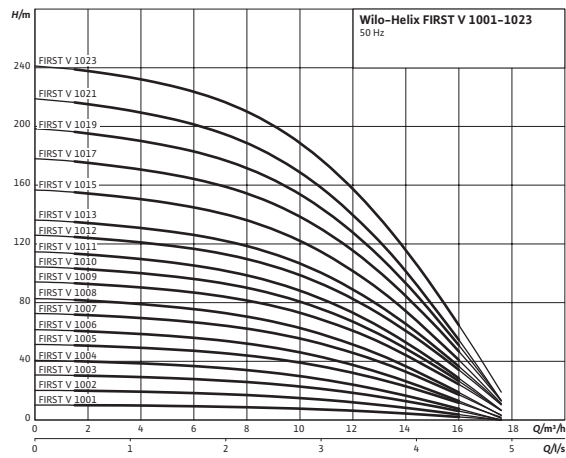
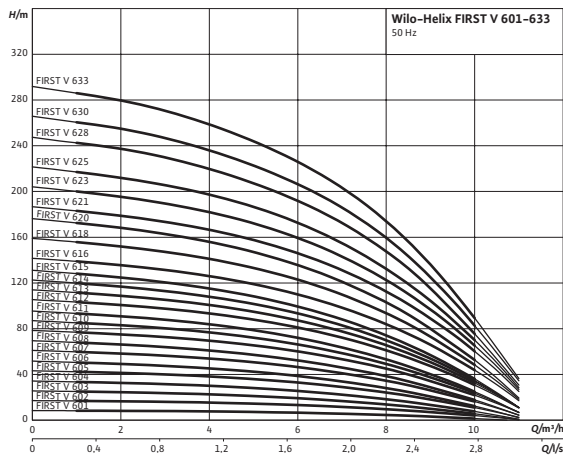

Abastecimiento de agua

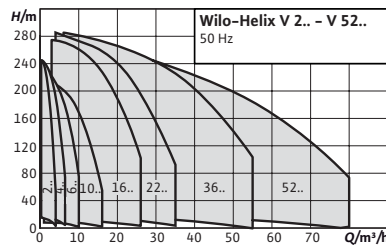

Designación
Ejemplo: **Helix V 202**
Helix V Serie
2 Caudal nominal (m³/h)
02 Número de etapas

Accesorios
Para bombas centrífugas de alta presión **Página**
421



Wilo-Helix V



Tipo

Bomba centrífuga de alta presión, multietapas, de alta eficiencia y de aspiración normal, ejecución vertical con conexiones en línea

Aplicación

- Abastecimiento de agua y aumento de presión
- Sistemas industriales de circulación
- Agua de proceso
- Circuitos cerrados de refrigeración
- Equipos contra incendios
- Sistemas de lavado
- Riego

Suministro

- Bomba centrífuga de alta presión Helix V
- Instrucciones de instalación y funcionamiento
- Helix V 2 – 16 (Ejecución PN 16 con bridas ovaladas):
Contrabridas de acero inoxidable, así como sus respectivos tornillos, tuercas y juntas

Alimentación eléctrica

- 1~230 V, 50 Hz
- 3~400 V, 50 Hz

Características especiales/ventajas del producto

- Sistema hidráulico 2D/3D soldado por láser, optimizado para flujo y purga
- Rodetes, difusores y etapas resistentes a la corrosión
- Hidráulica optimizada para bajo NPSH requerido
- Fácil mantenimiento y diseño robusto
- Homologación para el uso con agua potable para las bombas con las partes en contacto con el fluido en acero inoxidable (ejecución de EPDM)

Indicaciones generales – Directiva ErP (Ecodiseño)

El valor de referencia MEI para bombas de agua con el mejor rendimiento es $\geq 0,70$.
En las siguientes páginas se indica el MEI del correspondiente caudal nominal dentro de la serie
Aquí encontrará información detallada sobre los valores MEI de los diferentes tipos de bomba: El catálogo online de Wilo, disponible en www.wilo.es

Opciones con sobreprecio		
Tipo	Descripción	Sobreprecio
Control de bombas X-Care	Módulo adicional con sensores para vigilar la bomba. Las señales suministradas son transmitidas a la Gestión Técnica Centralizada para posibilitar el control selectivo de la bomba (protección contra marcha en seco, vigilancia de la bomba); versión especial disponible para todos los tipos de la serie Helix V.	EUR 1.166,-

Grupo de producto: PG6

Helix V, PN 16, ejecución estándar 1~230 V

MEI ≥ 0.70; materiales: sistema hidráulico 1.4307 (AISI 304L), carcasa de la bomba 1.4301 (AISI 304), EDPM

Modelo	Diámetro nominal de brida ovalada	Peso bruto	Potencia nominal del motor	Ref.	Cierre mecánico estándar	
		<i>m</i> kg	<i>P</i> ₂ kW			EUR
Helix V 202	G 1	25.9	0.37	4234038	B	1.435,-
Helix V 203	G 1	26.3	0.37	4234039	B	1.514,-
Helix V 204	G 1	26.8	0.37	4234040	B	1.689,-
Helix V 205	G 1	23.7	0.55	4234041	B	1.773,-
Helix V 206	G 1	24.1	0.55	4234042	B	1.923,-
Helix V 207	G 1	24.8	0.55	4234043	B	2.017,-
Helix V 208	G 1	34.6	0.75	4234044	B	2.211,-
Helix V 209	G 1	35.1	0.75	4234045	B	2.122,-
Helix V 210	G 1	35.5	0.75	4234046	B	2.296,-
Helix V 211	G 1	36.9	1.10	4234047	B	2.310,-
Helix V 212	G 1	37.3	1.10	4234048	B	2.496,-
Helix V 213	G 1	38.2	1.10	4234049	B	2.678,-
Helix V 214	G 1	38.3	1.10	4234050	B	2.858,-
Helix V 216	G 1	44.8	1.50	4234051	B	3.030,-
Helix V 218	G 1	45.8	1.50	4234052	B	3.594,-
Helix V 402	G 1	21.8	0.37	4234068	B	1.629,-
Helix V 403	G 1	22.3	0.37	4234069	B	1.718,-
Helix V 404	G 1	23.2	0.55	4234070	B	1.914,-
Helix V 405	G 1	28.6	0.75	4234071	B	2.017,-
Helix V 406	G 1	29.1	0.75	4234072	B	2.245,-
Helix V 407	G 1	34.9	1.10	4234073	B	2.144,-
Helix V 408	G 1	35.4	1.10	4234074	B	2.366,-
Helix V 409	G 1	35.9	1.10	4234075	B	2.459,-
Helix V 410	G 1	41.9	1.50	4234076	B	2.390,-
Helix V 411	G 1	42.4	1.50	4234077	B	2.566,-
Helix V 412	G 1	42.8	1.50	4234078	B	2.748,-
Helix V 601	G 1¼	22	0.37	4234090	B	1.710,-
Helix V 602	G 1¼	22.2	0.55	4234091	B	1.877,-
Helix V 603	G 1¼	23	0.55	4234092	B	1.971,-
Helix V 604	G 1¼	29.4	0.75	4234093	B	2.222,-
Helix V 605	G 1¼	35.5	1.10	4234094	B	2.411,-
Helix V 606	G 1¼	36.3	1.10	4234095	B	2.511,-
Helix V 607	G 1¼	42.5	1.50	4234096	B	2.946,-
Helix V 608	G 1¼	43.3	1.50	4234097	B	3.075,-
Helix V 1001	G 1½	29	0.55	4234106	B	1.622,-
Helix V 1002	G 1½	30.5	0.75	4234107	B	1.780,-
Helix V 1003	G 1½	32.3	1.10	4234108	B	1.930,-
Helix V 1004	G 1½	43.2	1.50	4234109	B	2.189,-

Helix V, PN 16, ejecución estándar 3-400 V

MEI \geq 0,50 o 0,70 (según modelo); materiales: sistema hidráulico 1.4307 (AISI 304L), carcasa de la bomba 1.4301 (AISI 304), EDPM

Modelo	Diámetro nominal de brida ovalada	Peso bruto	Potencia nominal del motor	Ref. Cierre mecánico de cartucho	Ref. Cierre mecánico estándar				
		kg	P_2 kW		EUR	EUR			
Helix V 202	G 1	26	0,37	4161704	B	1.286,-	4201337	S	1.059,-
Helix V 203	G 1	27	0,37	4161705	B	1.348,-	4201339	S	1.122,-
Helix V 204	G 1	27	0,37	4161706	B	1.400,-	4201341	A	1.185,-
Helix V 205	G 1	32	0,55	4161707	B	1.458,-	4201343	B	1.243,-
Helix V 206	G 1	32	0,55	4161708	B	1.558,-	4201345	S	1.345,-
Helix V 207	G 1	33	0,55	4161709	B	1.538,-	4201347	S	1.335,-
Helix V 208	G 1	38	0,75	4161710	B	1.664,-	4201349	S	1.460,-
Helix V 209	G 1	38	0,75	4161711	B	1.732,-	4201351	B	1.528,-
Helix V 210	G 1	39	0,75	4161713	B	1.859,-	4201353	B	1.658,-
Helix V 211	G 1	41	1,1	4161715	B	1.871,-	4201355	B	1.668,-
Helix V 212	G 1	44	1,1	4161717	B	2.001,-	4201357	S	1.799,-
Helix V 213	G 1	45	1,1	4161719	B	2.136,-	4201359	S	1.932,-
Helix V 220	G 1	67	2,2	4161727	B	2.989,-	4201363	B	2.786,-
Helix V 214	G 1	45	1,1	4161721	B	2.265,-	4201360	B	2.061,-
Helix V 216	G 1	50	1,5	4161723	B	2.389,-	4201361	B	2.186,-
Helix V 218	G 1	51	1,5	4161725	B	2.796,-	4201362	S	2.593,-
Helix V 402	G 1	26	0,37	4160518	B	1.280,-	4201364	A	1.075,-
Helix V 403	G 1	26	0,37	4160519	B	1.339,-	4201366	A	1.137,-
Helix V 404	G 1	28	0,55	4160520	B	1.467,-	4201369	A	1.265,-
Helix V 405	G 1	35	0,75	4160521	A	1.538,-	4201372	A	1.335,-
Helix V 406	G 1	36	0,75	4160522	B	1.689,-	4201374	B	1.485,-
Helix V 407	G 1	38	1,1	4160523	B	1.750,-	4201377	S	1.547,-
Helix V 408	G 1	38	1,1	4193858	B	1.913,-	4201380	S	1.709,-
Helix V 409	G 1	39	1,1	4160526	B	1.980,-	4201382	A	1.773,-
Helix V 410	G 1	44	1,5	4160528	B	2.101,-	4201385	B	1.899,-
Helix V 411	G 1	44	1,5	4160530	B	2.242,-	4201388	B	2.039,-
Helix V 412	G 1	47	1,5	4160532	B	2.385,-	4201390	B	2.181,-
Helix V 413	G 1	50	2,2	4160534	B	2.507,-	4201392	B	2.304,-
Helix V 414	G 1	50	2,2	4160536	B	2.593,-	4201393	B	2.389,-
Helix V 416	G 1	51	2,2	4160538	B	2.718,-	4201395	S	2.516,-
Helix V 418	G 1	52	2,2	4160540	B	2.845,-	4201397	B	2.644,-
Helix V 420	G 1	76	3	4160542	B	2.973,-	4201399	B	2.770,-
Helix V 601	G 1¼	26	0,37	4156030	B	1.401,-	-	-	-
Helix V 602	G 1¼	28	0,55	4156031	B	1.444,-	4201400	A	1.242,-
Helix V 603	G 1¼	29	0,55	4156032	B	1.509,-	4201402	A	1.306,-
Helix V 604	G 1¼	34	0,75	4156033	B	1.671,-	4201405	A	1.467,-
Helix V 605	G 1¼	39	1,1	4156034	B	1.796,-	4201408	A	1.593,-
Helix V 606	G 1¼	40	1,1	4156035	B	1.863,-	4201411	S	1.661,-
Helix V 607	G 1¼	45	1,5	4156036	B	2.151,-	4201414	S	1.949,-
Helix V 608	G 1¼	48	1,5	4156038	B	2.424,-	4201417	S	2.218,-
Helix V 609	G 1¼	51	2,2	4156040	B	2.482,-	4201420	A	2.279,-
Helix V 610	G 1¼	51	2,2	4156042	B	2.551,-	4201423	S	2.349,-
Helix V 611	G 1¼	53	2,2	4156044	B	2.610,-	4201426	S	2.408,-
Helix V 612	G 1¼	77	3	4156046	B	2.737,-	4201428	A	2.532,-



☞ = S - en stock; A - aprox 2 semanas; B - aprox 3 semanas; C - aprox 4 semanas; D - bajo consulta

Reservado el derecho a introducir modificaciones, para mayor información técnica consulten nuestros catálogos.

Grupo de producto: PG6

Helix V, PN 16, ejecución estándar 3-400 V

MEI \geq 0,50 o 0,70 (según modelo); materiales: sistema hidráulico 1.4307 (AISI 304L), carcasa de la bomba 1.4301 (AISI 304), EDPM

Modelo	Diámetro nominal de brida ovalada	Peso bruto	Potencia nominal del motor	Ref. Cierre mecánico de cartucho	Ref. Cierre mecánico estándar				
		kg	P_2 kW		 EUR	 EUR			
Helix V 613	G 1¼	78	3	4156048	B	2.887,-	4201430	B	2.685,-
Helix V 614	G 1¼	78	3	4156050	B	3.036,-	4201432	B	2.833,-
Helix V 615	G 1¼	80	3	4156052	B	3.161,-	4201434	S	2.958,-
Helix V 616	G 1¼	77	4	4156054	B	3.261,-	4201436	B	3.059,-
Helix V 1001	G 1½	30	0,55	4150540	B	1.513,-	-	-	-
Helix V 1002	G 1½	35	0,75	4150541	B	1.582,-	4201281	A	1.385,-
Helix V 1003	G 1½	40	1,1	4150542	B	1.702,-	4201284	A	1.503,-
Helix V 1004	G 1½	46	1,5	4150543	B	1.904,-	4201287	A	1.706,-
Helix V 1005	G 1½	48	2,2	4150544	B	2.146,-	4201290	A	1.948,-
Helix V 1006	G 1½	49	2,2	4150546	B	2.267,-	4201293	S	2.068,-
Helix V 1007	G 1½	60	3	4150548	B	2.632,-	4201296	S	2.432,-
Helix V 1008	G 1½	61	3	4150550	B	2.751,-	4201299	S	2.552,-
Helix V 1009	G 1½	72	4	4150552	B	2.983,-	4201302	S	2.783,-
Helix V 1010	G 1½	76	4	4150554	B	3.130,-	4201304	A	2.931,-
Helix V 1011	G 1½	77	4	4150556	B	3.357,-	4201306	S	3.158,-
Helix V 1012	G 1½	90	5,5	4150558	B	3.850,-	4201308	B	3.651,-
Helix V 1013	G 1½	91	5,5	4150560	B	4.429,-	4201310	B	4.230,-
Helix V 1601	G 2	41	0,75	4141144	B	1.510,-	-	-	-
Helix V 1602	G 2	47	1,5	4141145	B	1.877,-	4201313	A	1.673,-
Helix V 1603	G 2	49	2,2	4141146	A	1.970,-	4201316	A	1.765,-
Helix V 1604	G 2	60	3	4141147	A	2.368,-	4201321	A	2.168,-
Helix V 1605	G 2	61	4	4141148	S	2.714,-	4201325	A	2.511,-
Helix V 1606	G 2	72	4	4141150	S	3.051,-	4201328	A	2.847,-
Helix V 1607	G 2	86	5,5	4141152	S	3.488,-	4201331	A	3.281,-
Helix V 1608	G 2	90	5,5	4141154	S	3.823,-	4201334	A	3.619,-
Helix V 1609	G 2	92	7,5	4141176	B	4.204,-	-	-	-
Helix V 1609 FF240	G 2	100	7,5	4182514	B	4.204,-	-	-	-
Helix V 1610	G 2	94	7,5	4141177	B	4.622,-	-	-	-
Helix V 1610 FF240	G 2	102	7,5	4182515	B	4.622,-	-	-	-
Helix V 1611	G 2	95	7,5	4141178	B	5.340,-	-	-	-
Helix V 1611 FF240	G 2	103	7,5	4182516	B	5.340,-	-	-	-
Helix V 2201	50	76	1,5	4246574	B	2.237,-	-	-	-
Helix V 2202	50	85	3,0	4246575	B	2.989,-	-	-	-
Helix V 2203	50	92	4,0	4246609	B	3.812,-	-	-	-
Helix V 2204	50	100	5,5	4246582	B	3.890,-	-	-	-
Helix V 2205	50	120	7,5	4246585	B	4.307,-	-	-	-
Helix V 2206	50	122	7,5	4246590	B	4.684,-	-	-	-
Helix V 2207	50	139	9,0	4246594	B	5.316,-	-	-	-
Helix V 2207 FF240	50	139	9,0	4246596	B	5.316,-	-	-	-
Helix V 2208	50	143	11,0	4246597	B	6.191,-	-	-	-
Helix V 2208 FF240	50	143	11,0	4246599	B	6.191,-	-	-	-
Helix V 3601/1	65	79	2,2	4246659	B	2.686,-	-	-	-
Helix V 3601	65	86	3,0	4246661	B	2.955,-	-	-	-
Helix V 3602/2	65	95	4,0	4246663	B	3.167,-	-	-	-

 S - en stock; A - aprox 2 semanas; B - aprox 3 semanas; C - aprox 4 semanas; D - bajo consulta

Reservado el derecho a introducir modificaciones, para mayor información técnica consulten nuestros catálogos.

Grupo de producto: PG6

Helix V, PN 16, ejecución estándar 3-400 V

MEI \geq 0,50 o 0,70 (según modelo); materiales: sistema hidráulico 1.4307 (AISI 304L), carcasa de la bomba 1.4301 (AISI 304), EDPM

Modelo	Diámetro nominal de brida ovalada	Peso bruto	Potencia nominal del motor	Ref.	Cierre mecánico de cartucho		Ref.	
							Cierre mecánico estándar	
		kg	P_2 kW			EUR		EUR
Helix V 3602/1	65	101	5,5	4246665	B	3.482,-	-	-
Helix V 3602	65	101	5,5	4246668	B	4.525,-	-	-
Helix V 3603/2	65	122	7,5	4246671	B	5.399,-	-	-
Helix V 3603/1	65	122	7,5	4246673	B	5.154,-	-	-
Helix V 3603	65	122	9,0	4246676	B	6.123,-	-	-
Helix V 3604/2	65	143	11,0	4249557	B	6.945,-	-	-
Helix V 3604/2-FF240	65	143	11,0	4249612	B	6.945,-	-	-
Helix V 3604	65	143	11,0	4246680	B	7.312,-	-	-
Helix V 3604-FF240	65	143	11,0	4246682	B	7.312,-	-	-
Helix V 3605/2	65	204	15,0	4246683	B	7.997,-	-	-
Helix V 3605	65	205	15,0	4246684	B	8.261,-	-	-
Helix V 3606/2	65	233	15,0	4246687	B	9.224,-	-	-
Helix V 3606	65	245	18,5	4246689	B	10.619,-	-	-
Helix V 5201/1	80	89	3,0	4246762	B	3.016,-	-	-
Helix V 5201	80	90	4,0	4246764	B	3.407,-	-	-
Helix V 5202/2	80	104	5,5	4246766	B	4.656,-	-	-
Helix V 5202	80	125	7,5	4246771	B	5.039,-	-	-
Helix V 5203/2	80	147	11,0	4246776	B	6.378,-	-	-
Helix V 5203/2 FF240	80	147	11,0	4246777	B	6.378,-	-	-
Helix V 5203	80	147	11,0	4246779	B	6.754,-	-	-
Helix V 5204/2	80	236	15,0	4249582	B	8.335,-	-	-
Helix V 5204	80	236	15,0	4246781	B	8.792,-	-	-
Helix V 5205/2	80	253	18,5	4246783	B	10.119,-	-	-
Helix V 5205	80	253	18,5	4246785	B	10.600,-	-	-
Helix V 5206/2	80	257	22,0	4246787	B	12.930,-	-	-

Grupo de producto: PG6

Helix V, PN 16, ejecución AISI 316L 3-400 V

MEI \geq 0,70; materiales: sistema hidráulico 1.4404 (AISI 316L), carcasa de la bomba 1.4409 (AISI 316L), caucho fluorado

Modelo	Diámetro nominal de la brida	Peso bruto	Potencia nominal del motor	Ref.	Cierre mecánico de cartucho	
	DN	m kg	P_2 kW			EUR
Helix V 2201	50	77	1,5	4139774	B	3.491,-
Helix V 2202	50	92	3,0	4139775	B	3.573,-
Helix V 2203	50	95	4,0	4139776	B	4.011,-
Helix V 2204	50	110	5,5	4139777	B	5.055,-
Helix V 2205	50	124	7,5	4139779	B	5.594,-
Helix V 2206	50	126	7,5	4139781	B	6.092,-
Helix V 2207	50	144	9,0	4139783	B	6.912,-
Helix V 2208	50	162	11,0	4139785	B	8.050,-
Helix V 3601/1	65	87	2,2	4150744	B	3.986,-
Helix V 3601	65	100	3,0	4150745	B	4.167,-
Helix V 3602/2	65	104	4,0	4150746	B	4.531,-
Helix V 3602/1	65	115	5,5	4150747	B	5.703,-
Helix V 3602	65	115	5,5	4150748	B	5.884,-

☛ = S - en stock; A - aprox 2 semanas; B - aprox 3 semanas; C - aprox 4 semanas; D - bajo consulta

Reservado el derecho a introducir modificaciones, para mayor información técnica consulten nuestros catálogos.

Grupo de producto: PG6

Helix V, PN 16, ejecución AISI 316L 3~400 V

MEI ≥ 0,70; materiales: sistema hidráulico 1.4404 (AISI 316L), carcasa de la bomba 1.4409 (AISI 316L), caucho fluorado

Modelo	Diámetro nominal de la brida	Peso bruto	Potencia nominal del motor	Ref.	
				Cierre mecánico de cartucho	
	DN	m kg	P ₂ kW		EUR
Helix V 3603/2	65	135	7,5	4150749	B 6.698,-
Helix V 3603/1	65	135	7,5	4150751	B 7.271,-
Helix V 3603	65	151	9,0	4150753	B 7.963,-
Helix V 3604/2	65	171	11,0	4150755	B 9.022,-
Helix V 3604	65	171	11,0	4150757	B 9.502,-
Helix V 3605/2	65	224	15,0	4150759	B 10.397,-
Helix V 3605	65	224	15,0	4150761	B 10.916,-
Helix V 3606/2	65	256	15,0	4150763	B 11.991,-
Helix V 3606	65	260	18,5	4150765	B 13.808,-
Helix V 5201/1	80	112	3,0	4150900	B 4.468,-
Helix V 5201	80	107	4,0	4150901	B 5.279,-
Helix V 5202/2	80	131	5,5	4150902	B 6.092,-
Helix V 5202	80	144	7,5	4150903	B 6.904,-
Helix V 5203/2	80	182	11,0	4150904	B 7.989,-
Helix V 5203	80	182	11,0	4150905	B 8.258,-
Helix V 5204/2	80	264	15,0	4150906	B 9.070,-
Helix V 5204	80	264	15,0	4150907	B 9.884,-
Helix V 5205/2	80	275	18,5	4150908	B 13.263,-
Helix V 5205	80	275	18,5	4150909	B 13.889,-
Helix V 5206/2	80	275	22,0	4150916	B 16.945,-

Grupo de producto: PG6

Helix V, PN 16, pie de hierro fundido 3~400 V

MEI ≥ 0,70; materiales: Pie de la carcasa EN-GJL-250 (con revestimiento de cataforesis), sistema hidráulico 1.4307 (AISI 304L)

Modelo	Diámetro nominal de la brida	Peso bruto	Potencia nominal del motor	Ref.	
				Cierre mecánico estándar	Cierre mecánico de cartucho
	DN	kg	P ₂ kW		EUR
Helix V 3602/2	65	85	4,0	4183402	B 2.851,-
Helix V 3602	65	91	5,5	4183403	B 4.072,-
Helix V 3603/1	65	108	7,5	4183404	B 4.638,-
Helix V 3603	65	124	9,0	4183405	B 5.511,-
Helix V 3604/2	65	136	11,0	4183406	B 6.248,-
Helix V 3604	65	136	11,0	4183407	B 6.577,-
Helix V 3605/2	65	222	15,0	-	4183408 B 7.197,-
Helix V 3605	65	222	15,0	-	4183409 B 7.436,-
Helix V 3606/2	65	236	15,0	-	4183410 B 8.301,-
Helix V 3606	65	247	18,5	-	4183411 B 9.557,-
Helix V 2202	50	78	3,0	4183363	B 2.692,-
Helix V 2203	50	81	4,0	4183364	B 3.437,-
Helix V 2204	50	93	5,5	4183365	B 3.501,-
Helix V 2205	50	105	7,5	4183366	B 3.874,-
Helix V 2206	50	106	7,5	4183367	B 4.216,-
Helix V 2207	50	127	9,0	4183368	B 4.787,-
Helix V 2208	50	131	11,0	4183369	B 5.574,-
Helix V 5202	80	115	7,5	4183429	B 4.536,-
Helix V 5202/2	80	105	5,5	4183428	B 4.189,-

☞ = S - en stock; A - aprox 2 semanas; B - aprox 3 semanas; C - aprox 4 semanas; D - bajo consulta
Reservado el derecho a introducir modificaciones, para mayor información técnica consulten nuestros catálogos.

Grupo de producto: PG6

Helix V, PN 16, pie de hierro fundido 3~400 V

MEI ≥ 0,70; materiales: Pie de la carcasa EN-GJL-250 (con revestimiento de cataforesis), sistema hidráulico 1.4307 (AISI 304L)

Modelo	Diámetro nominal de la brida	Peso bruto	Potencia nominal del motor	Ref.	Cierre mecánico estándar		Ref.		Cierre mecánico de cartucho	
	DN	kg	P_2 kW			EUR			EUR	
Helix V 5203	80	139	11,0	4183431	B	6.078,-	-			-
Helix V 5203/2	80	139	11,0	4183430	B	5.738,-	-			-
Helix V 5204	80	242	15,0	-		-	4183433	B	7.911,-	
Helix V 5204/2	80	242	15,0	-		-	4183432	B	7.501,-	
Helix V 5205	80	257	18,5	-		-	4183435	B	9.537,-	
Helix V 5205/2	80	257	18,5	-		-	4183434	B	9.103,-	
Helix V 5206/2	80	261	22,0	-		-	4183450	B	11.637,-	

Grupo de producto: PG6

Helix V, PN 25, ejecución estándar 1~230V

MEI ≥ 0,70; sistema hidráulico 1.4307 (AISI 304L), carcasa de la bomba 1.4301 (AISI 304), EDPM

Modelo	Diámetro nominal de la brida	Peso bruto	Potencia nominal del motor	Ref.	Cierre mecánico de cartucho	
		m kg	P_2 kW			EUR
Helix V 202	DN 25	22,8	0,37	4234636	B	1.435,-
Helix V 203	DN 25	22,3	0,37	4234599	B	1.514,-
Helix V 204	DN 25	22,6	0,37	4234600	B	1.689,-
Helix V 205	DN 25	23,7	0,55	4234601	B	1.773,-
Helix V 206	DN 25	24,1	0,55	4234602	B	1.923,-
Helix V 207	DN 25	24,8	0,55	4234603	B	2.017,-
Helix V 208	DN 25	34,6	0,75	4234604	B	2.211,-
Helix V 209	DN 25	35,1	0,75	4234605	B	2.122,-
Helix V 210	DN 25	35,5	0,75	4234606	B	2.296,-
Helix V 211	DN 25	36,9	1,10	4234607	B	2.310,-
Helix V 212	DN 25	37,3	1,10	4234608	B	2.496,-
Helix V 213	DN 25	38,2	1,10	4234609	B	2.678,-
Helix V 214	DN 25	38,3	1,10	4234610	B	2.858,-
Helix V 216	DN 25	44,8	1,50	4234611	B	3.030,-
Helix V 218	DN 25	45,8	1,50	4234612	B	3.594,-
Helix V 402	DN 25	21,8	0,37	4234613	B	1.629,-
Helix V 403	DN 25	22,3	0,37	4234614	B	1.718,-
Helix V 404	DN 25	23,2	0,55	4234615	B	1.914,-
Helix V 405	DN 25	28,6	0,75	4234616	B	2.017,-
Helix V 406	DN 25	29,1	0,75	4234617	B	2.245,-
Helix V 407	DN 25	34,9	1,10	4234618	B	2.144,-
Helix V 408	DN 25	35,4	1,10	4234619	B	2.366,-
Helix V 409	DN 25	35,9	1,10	4234620	B	2.236,-
Helix V 410	DN 25	41,9	1,50	4234621	B	2.390,-
Helix V 411	DN 25	42,4	1,50	4234622	B	2.566,-
Helix V 412	DN 25	42,8	1,50	4234623	B	2.748,-
Helix V 601	DN 32	22	0,37	4234624	B	1.710,-
Helix V 602	DN 32	22,2	0,55	4234625	B	1.877,-
Helix V 603	DN 32	23	0,55	4234626	B	1.971,-
Helix V 604	DN 32	29,4	0,75	4234627	B	2.222,-
Helix V 605	DN 32	35,5	1,10	4234628	B	2.411,-

Grupo de producto: PG6

Helix V, PN 25, ejecución estándar 1~230V

MEI \geq 0,70; sistema hidráulico 1.4307 (AISI 304L), carcasa de la bomba 1.4301 (AISI 304), EDPM

Modelo	Díámetro nominal de la brida	Peso bruto	Potencia nominal del motor	Ref.	Cierre mecánico de cartucho	
		<i>m</i> kg	<i>P</i> ₂ kW			EUR
Helix V 606	DN 32	36,3	1,10	4234629	B	2.511,-
Helix V 607	DN 32	42,5	1,50	4234630	B	2.946,-
Helix V 608	DN 32	43,3	1,50	4234631	B	3.075,-
Helix V 1001	DN 40	29	0,55	4234632	B	1.622,-
Helix V 1002	DN 40	30,5	0,75	4234633	B	1.780,-
Helix V 1003	DN 40	32,3	1,10	4234634	B	1.930,-
Helix V 1004	DN 40	43,2	1,50	4234635	B	2.189,-

Grupo de producto: PG6

Helix V, PN 25, ejecución estándar 3~400 V

MEI \geq 0,50 o 0,70 (según modelo); materiales: sistema hidráulico 1.4307 (AISI 304L), carcasa de la bomba 1.4301 (AISI 304), EDPM

Modelo	Díámetro nominal de la brida	Peso bruto	Potencia nominal del motor	Ref.	Cierre mecánico de cartucho	
	DN	kg	<i>P</i> ₂ kW			EUR
Helix V 209	25	40	0,75	4161712	B	1.732,-
Helix V 210	25	41	0,75	4161714	B	1.859,-
Helix V 211	25	43	1,1	4161716	B	1.871,-
Helix V 212	25	46	1,1	4161718	B	2.001,-
Helix V 213	25	47	1,1	4161720	B	2.136,-
Helix V 214	25	47	1,1	4161722	B	2.265,-
Helix V 216	25	52	1,5	4161724	B	2.389,-
Helix V 218	25	53	1,5	4161726	B	2.796,-
Helix V 220	25	69	2,2	4161728	B	2.989,-
Helix V 222	25	71	2,2	4161729	B	3.371,-
Helix V 224	25	72	2,2	4161730	B	3.565,-
Helix V 226	25	73	2,2	4161731	B	3.565,-
Helix V 229	25	75	2,2	4161732	B	3.751,-
Helix V 231	25	85	3,0	4161733	B	3.991,-
Helix V 233	25	114	3,0	4161734	B	4.047,-
Helix V 408	25	41	1,1	4160525	B	1.913,-
Helix V 409	25	41	1,1	4160527	B	1.980,-
Helix V 410	25	46	1,5	4160529	B	2.101,-
Helix V 411	25	46	1,5	4160531	B	2.242,-
Helix V 412	25	49	1,5	4160533	B	2.385,-
Helix V 413	25	52	2,2	4160535	B	2.507,-
Helix V 414	25	52	2,2	4160537	B	2.593,-
Helix V 416	25	53	2,2	4160539	B	2.718,-
Helix V 418	25	54	2,2	4160541	B	2.973,-
Helix V 420	25	78	3,0	4160543	B	3.097,-
Helix V 422	25	79	3,0	4193310	B	3.261,-
Helix V 424	25	80	3,0	4160545	B	3.390,-
Helix V 426	25	75	4,0	4160546	B	3.789,-
Helix V 429	25	76	4,0	4160547	B	3.919,-
Helix V 431	25	108	4,0	4160548	B	3.968,-
Helix V 607	32	49	1,5	4156037	B	2.151,-

 = S - en stock; A - aprox 2 semanas; B - aprox 3 semanas; C - aprox 4 semanas; D - bajo consulta

Reservado el derecho a introducir modificaciones, para mayor información técnica consulten nuestros catálogos.

Helix V, PN 25, ejecución estándar 3~400 V

MEI ≥ 0,50 o 0,70 (según modelo); materiales: sistema hidráulico 1.4307 (AISI 304L), carcasa de la bomba 1.4301 (AISI 304), EDPM

Modelo	Diámetro nominal de la brida	Peso bruto	Potencia nominal del motor	Ref.	
				Cierre mecánico de cartucho	
	DN	kg	P_2 kW		EUR
Helix V 608	32	50	1,5	4156039	B 2.424,-
Helix V 609	32	53	2,2	4156041	B 2.482,-
Helix V 610	32	53	2,2	4156043	B 2.551,-
Helix V 611	32	68	2,2	4156045	B 2.610,-
Helix V 612	32	79	3,0	4156047	B 2.737,-
Helix V 613	32	80	3,0	4156049	B 2.887,-
Helix V 614	32	80	3,0	4156051	B 3.036,-
Helix V 615	32	82	3,0	4156053	B 3.161,-
Helix V 616	32	79	4,0	4156055	B 3.261,-
Helix V 618	32	81	4,0	4156056	B 3.390,-
Helix V 620	32	110	4,0	4156057	B 3.512,-
Helix V 621	32	124	5,5	4156058	B 3.708,-
Helix V 623	32	125	5,5	4156059	B 4.073,-
Helix V 625	32	126	5,5	4156060	B 4.204,-
Helix V 627	32	129	5,5	4156061	B 4.460,-
Helix V 1005	40	48	2,2	4150545	B 2.422,-
Helix V 1006	40	49	2,2	4150547	B 2.550,-
Helix V 1007	40	60	3,0	4150549	B 2.930,-
Helix V 1008	40	61	3,0	4150551	B 3.059,-
Helix V 1009	40	72	4,0	4150553	B 3.300,-
Helix V 1010	40	76	4,0	4150555	B 3.453,-
Helix V 1011	40	77	4,0	4150557	B 3.690,-
Helix V 1012	40	90	5,5	4150559	B 4.103,-
Helix V 1013	40	91	5,5	4150561	B 4.791,-
Helix V 1015	40	93	5,5	4150563	B 4.898,-
Helix V 1017	40	123	7,5	4150565	B 5.116,-
Helix V 1019	40	125	7,5	4150567	B 5.415,-
Helix V 1021	40	127	7,5	4150569	B 5.842,-
Helix V 1605	50	61	4,0	4141149	B 2.947,-
Helix V 1606	50	72	4,0	4141151	B 3.300,-
Helix V 1607	50	86	5,5	4141153	B 3.612,-
Helix V 1608	50	90	5,5	4141155	B 3.959,-
Helix V 1609	50	92	7,5	4141157	B 4.352,-
Helix V 1610	50	94	7,5	4141159	B 4.775,-
Helix V 1611	50	95	7,5	4141161	B 5.499,-
Helix V 1612	50	174	9,0	4141162	B 6.395,-
Helix V 1613	50	177	9,0	4141163	B 6.575,-
Helix V 1616	50	175	11,0	4141166	B 6.876,-
Helix V 2208	50	143	11,0	4246622	B 6.504,-
Helix V 2209	50	145	11,0	4246600	B 6.993,-
Helix V 2210	50	233	15,0	4246602	B 8.271,-
Helix V 2211	50	235	15,0	4246603	B 8.814,-
Helix V 2212	50	237	15,0	4246604	B 9.534,-
Helix V 2213	50	250	18,5	4246605	B 10.228,-
Helix V 3606/2	65	233	15,0	4246723	B 9.299,-

Grupo de producto: PG6

Helix V, PN 25, ejecución estándar 3~400 V

MEI \geq 0,50 o 0,70 (según modelo); materiales: sistema hidráulico 1.4307 (AISI 304L), carcasa de la bomba 1.4301 (AISI 304), EDPM

Modelo	Diámetro nominal de la brida DN	Peso bruto kg	Potencia nominal del motor P_2 kW	Ref.		
				Cierre mecánico de cartucho		
						EUR
Helix V 3606	65	245	18,5	4246760	B	10.706,-
Helix V 3607/2	65	250	18,5	4246692	B	11.024,-
Helix V 3607	65	250	22,0	4246693	B	11.523,-
Helix V 3608/2	65	253	22,0	4246695	B	13.035,-
Helix V 3608	65	253	22,0	4246696	B	13.035,-
Helix V 3609/2	65	330	30,0	4246697	B	14.424,-
Helix V 3609	65	330	30,0	4246698	B	14.714,-
Helix V 3610/2	65	333	30,0	4246699	B	15.952,-
Helix V 5205	80	253	18,5	4246814	B	11.444,-
Helix V 5206/2	80	257	22,0	4246816	B	12.708,-
Helix V 5206	80	257	22,0	4246789	B	12.708,-
Helix V 5207/2	80	335	30,0	4246790	B	14.467,-
Helix V 5207	80	335	30,0	4246791	B	14.467,-
Helix V 5208/2	80	339	30,0	4246792	B	15.503,-
Helix V 5208	80	339	30,0	4246793	B	
Helix V 5209/2	80	350	37,0	4246794	B	

Grupo de producto: PG6

Helix V, PN 25, ejecución AISI 316L 3~400 V

MEI \geq 0,50 o 0,70 (según modelo): Sistema hidráulico 1.4404 (AISI 316L), carcasa de la bomba 1.4409 (AISI 316L), caucho fluorado

Modelo	Diámetro nominal de la brida DN	Peso bruto kg	Potencia nominal del motor P_2 kW	Ref.		
				Cierre mecánico de cartucho		
						EUR
Helix V 202	25	27	0,37	4161735	B	1.574,-
Helix V 203	25	28	0,37	4161736	B	1.710,-
Helix V 204	25	28	0,37	4161737	B	1.699,-
Helix V 205	25	33	0,37	4161738	B	1.825,-
Helix V 206	25	33	0,6	4161739	B	1.892,-
Helix V 207	25	34	0,6	4161740	B	1.906,-
Helix V 208	25	40	0,75	4161741	B	2.051,-
Helix V 209	25	40	0,8	4161742	B	2.122,-
Helix V 210	25	41	0,8	4161743	B	2.273,-
Helix V 211	25	43	1,1	4161744	B	2.352,-
Helix V 212	25	46	1,1	4161745	B	2.430,-
Helix V 213	25	47	1,1	4161746	B	2.579,-
Helix V 214	25	47	1,1	4161747	B	2.718,-
Helix V 216	25	52	1,5	4161748	B	2.867,-
Helix V 218	25	53	1,5	4161749	B	3.329,-
Helix V 220	25	69	2,2	4161750	B	3.545,-
Helix V 222	25	71	2,2	4161751	B	3.975,-
Helix V 224	25	72	2,2	4161752	B	4.189,-
Helix V 226	25	73	2,2	4161753	B	4.316,-
Helix V 229	25	75	2,2	4161754	B	4.490,-
Helix V 231	25	85	3,0	4161755	B	4.615,-
Helix V 233	25	114	3,0	4161756	B	4.818,-
Helix V 402	25	27	0,4	4160549	B	1.467,-

 = S - en stock; A - aprox 2 semanas; B - aprox 3 semanas; C - aprox 4 semanas; D - bajo consulta
Reservado el derecho a introducir modificaciones, para mayor información técnica consulten nuestros catálogos.

Helix V, PN 25, ejecución AISI 316L 3-400 V

MEI ≥ 0,50 o 0,70 (según modelo): Sistema hidráulico 1.4404 (AISI 316L), carcasa de la bomba 1.4409 (AISI 316L), caucho fluorado

Modelo	Diámetro nominal de la brida DN	Peso bruto kg	Potencia nominal del motor P_2 kW	Ref.		
				Cierre mecánico de cartucho		
					EUR	
Helix V 403	25	27	0,4	4193998	B	1.528,-
Helix V 404	25	29	0,6	4160551	B	1.661,-
Helix V 405	25	36	0,8	4160552	B	1.724,-
Helix V 406	25	37	0,8	4160553	B	1.838,-
Helix V 407	25	39	1,1	4160554	B	1.906,-
Helix V 408	25	41	1,1	4160555	B	2.051,-
Helix V 409	25	41	1,1	4160556	B	2.122,-
Helix V 410	25	46	1,5	4160557	B	2.273,-
Helix V 411	25	46	1,5	4160558	B	2.352,-
Helix V 412	25	49	1,5	4160559	B	2.430,-
Helix V 413	25	52	2,2	4160560	B	2.579,-
Helix V 414	25	52	2,2	4160561	B	2.718,-
Helix V 416	25	53	2,2	4160562	B	2.867,-
Helix V 418	25	54	2,2	4160563	B	3.329,-
Helix V 420	25	78	3,0	4160564	B	3.545,-
Helix V 422	25	79	3,0	4160565	B	3.975,-
Helix V 424	25	80	3,0	4160566	B	3.919,-
Helix V 426	25	75	4,0	4160567	B	4.316,-
Helix V 429	25	107	4,0	4160568	B	4.490,-
Helix V 431	25	108	4,0	4160569	B	4.615,-
Helix V 601	32	27	0,4	4156062	B	1.602,-
Helix V 602	32	29	0,6	4156063	B	1.660,-
Helix V 603	32	32	0,6	4156064	B	1.811,-
Helix V 604	32	38	0,8	4156065	B	1.921,-
Helix V 605	32	40	1,1	4156066	B	1.999,-
Helix V 606	32	41	1,1	4156067	B	2.183,-
Helix V 607	32	49	1,5	4156068	B	2.380,-
Helix V 608	32	50	1,5	4156069	B	2.530,-
Helix V 609	32	53	2,2	4156070	B	2.768,-
Helix V 610	32	53	2,2	4156071	B	2.959,-
Helix V 611	32	68	2,2	4156072	B	3.135,-
Helix V 612	32	79	3,0	4156073	B	3.264,-
Helix V 613	32	80	3,0	4156074	B	3.452,-
Helix V 614	32	80	3,0	4156075	B	3.472,-
Helix V 615	32	82	3,0	4156076	B	3.581,-
Helix V 616	32	79	4,0	4156077	B	3.912,-
Helix V 618	32	81	4,0	4156078	B	4.072,-
Helix V 620	32	110	4,0	4156079	B	4.269,-
Helix V 621	32	124	5,5	4156080	B	4.522,-
Helix V 623	32	125	5,5	4156081	B	4.818,-
Helix V 625	32	126	5,5	4156082	B	4.954,-
Helix V 627	32	129	5,5	4156083	B	5.172,-
Helix V 1001	40	30	0,6	4150572	B	2.021,-
Helix V 1002	40	35	0,8	4150573	B	2.165,-
Helix V 1003	40	40	1,1	4150574	B	2.300,-

Grupo de producto: PG6

Helix V, PN 25, ejecución AISI 316L 3-400 V

MEI ≥ 0,50 o 0,70 (según modelo): Sistema hidráulico 1.4404 (AISI 316L), carcasa de la bomba 1.4409 (AISI 316L), caucho fluorado

Modelo	Diámetro nominal de la brida	Peso bruto	Potencia nominal del motor	Ref.	Cierre mecánico de cartucho	
	DN				kg	P_2 kW
Helix V 1004	40	46	1,5	4150575	B	2.596,-
Helix V 1005	40	48	2,2	4150576	B	2.907,-
Helix V 1006	40	49	2,2	4150577	B	3.150,-
Helix V 1007	40	60	3,0	4150580	B	3.522,-
Helix V 1008	40	61	3,0	4150581	B	3.708,-
Helix V 1009	40	72	4,0	4150582	B	3.903,-
Helix V 1010	40	76	4,0	4150583	B	4.096,-
Helix V 1011	40	77	4,0	4150584	B	4.220,-
Helix V 1012	40	90	5,5	4150585	B	4.640,-
Helix V 1013	40	91	5,5	4150586	B	5.127,-
Helix V 1015	40	93	5,5	4150588	B	5.641,-
Helix V 1017	40	123	7,5	4150590	B	5.919,-
Helix V 1019	40	125	7,5	4150592	B	6.263,-
Helix V 1021	40	127	7,5	4150594	B	6.669,-
Helix V 1601	50	41	0,75	4150660	B	2.039,-
Helix V 1602	50	47	1,5	4150661	B	2.532,-
Helix V 1603	50	49	2,2	4150662	B	2.659,-
Helix V 1604	50	56	3,0	4150663	B	3.196,-
Helix V 1605	50	61	4,0	4150664	B	3.661,-
Helix V 1606	50	72	4,0	4150665	B	3.996,-
Helix V 1607	50	86	5,5	4150666	B	4.708,-
Helix V 1608	50	90	5,5	4150667	B	4.834,-
Helix V 1609	50	92	7,5	4150668	B	5.680,-
Helix V 1610	50	94	7,5	4150669	B	5.985,-
Helix V 1611	50	95	7,5	4150670	B	6.434,-
Helix V 1612	50	174	9,0	4150671	B	6.948,-
Helix V 1613	50	177	9,0	4150672	B	7.258,-
Helix V 1616	50	175	11,0	4150673	B	7.649,-
Helix V 2204	50	110	5,5	4139778	B	5.309,-
Helix V 2205	50	124	7,5	4139780	B	5.877,-
Helix V 2206	50	126	7,5	4139782	B	6.395,-
Helix V 2207	50	144	9,0	4139784	B	7.257,-
Helix V 2208	50	162	11,0	4139786	B	8.453,-
Helix V 2209	50	164	11,0	4139787	B	8.832,-
Helix V 2210	50	238	15,0	4139788	B	9.742,-
Helix V 2211	50	240	15,0	4139789	B	10.011,-
Helix V 2212	50	242	15,0	4139790	B	10.281,-
Helix V 2213	50	255	18,5	4139791	B	11.771,-
Helix V 3603/2	65	135	7,5	4150750	B	7.361,-
Helix V 3603/1	65	135	7,5	4150752	B	7.554,-
Helix V 3603	65	151	9,0	4150754	B	8.145,-
Helix V 3604/2	65	171	11,0	4150756	B	9.115,-
Helix V 3604	65	171	11,0	4150758	B	10.029,-
Helix V 3605/2	65	224	15,0	4150760	B	10.752,-
Helix V 3605	65	224	15,0	4150762	B	11.277,-

 = S - en stock; A - aprox 2 semanas; B - aprox 3 semanas; C - aprox 4 semanas; D - bajo consulta
Reservado el derecho a introducir modificaciones, para mayor información técnica consulten nuestros catálogos.

Grupo de producto: PG6

Helix V, PN 25, ejecución AISI 316L 3~400 V

MEI \geq 0,50 o 0,70 (según modelo): Sistema hidráulico 1.4404 (AISI 316L), carcasa de la bomba 1.4409 (AISI 316L), caucho fluorado

Modelo	Diámetro nominal de la brida DN	Peso bruto kg	Potencia nominal del motor P_2 kW	Ref.		
				Cierre mecánico de cartucho		
						EUR
Helix V 3606/2	65	256	15,0	4150764	B	12.088,-
Helix V 3606	65	260	18,5	4150766	B	13.917,-
Helix V 3607/2	65	263	18,5	4150767	B	14.331,-
Helix V 3607	65	262	22,0	4150768	B	14.982,-
Helix V 3608/2	65	265	22,0	4150769	B	16.944,-
Helix V 3608	65	265	22,0	4150770	B	16.944,-
Helix V 3609/2	65	339	30,0	4150771	B	18.754,-
Helix V 3609	65	339	30,0	4150772	B	19.067,-
Helix V 3610/2	65	342	30,0	4150773	B	20.697,-
Helix V 5203/2	80	182	11,0	4150910	B	7.989,-
Helix V 5203	80	182	11,0	4150911	B	8.258,-
Helix V 5204/2	80	264	15,0	4150912	B	9.070,-
Helix V 5204	80	264	15,0	4150913	B	9.884,-
Helix V 5205/2	80	275	18,5	4150914	B	14.800,-
Helix V 5205	80	275	18,5	4150915	B	15.184,-
Helix V 5206/2	80	275	22,0	4150917	B	17.802,-
Helix V 5206	80	275	22,0	4150918	B	18.139,-
Helix V 5207/2	80	350	30,0	4150919	B	20.170,-
Helix V 5207	80	350	30,0	4150920	B	20.575,-
Helix V 5208/2	80	354	30,0	4150921	B	20.204,-
Helix V 5208	80	354	30,0	4150922	B	20.204,-
Helix V 5209/2	80	360	37,0	4150923	B	22.316,-

Grupo de producto: PG6

Helix V, ($P_{m\acute{a}x}$: 30 bar), ejecución AISI 316L 3~400 VMEI \geq 0,70; materiales: Sistema hidráulico 1.4404 (AISI 316L), carcasa de la bomba 1.4409 (AISI 316L), caucho fluorado

Modelo	Diámetro nominal de la brida DN	Peso bruto kg	Potencia nominal del motor P_2 kW	Ref.		
				Cierre mecánico de cartucho		
						EUR
Helix V 2214	50	259	18,5	4165819	B	12.450,-
Helix V 2215	50	262	18,5	4165822	B	13.261,-
Helix V 2216	50	265	22,0	4165825	B	15.291,-
Helix V 3610	65	344	30,0	4165832	B	21.744,-
Helix V 3611/2	65	348	30,0	4165835	B	23.525,-
Helix V 3611	65	349	37,0	4165838	B	25.170,-
Helix V 5209	80	362	37,0	4165847	B	23.975,-
Helix V 5210/2	80	368	37,0	4165850	B	24.651,-
Helix V 5210	80	368	37,0	4165853	B	25.874,-

Curvas

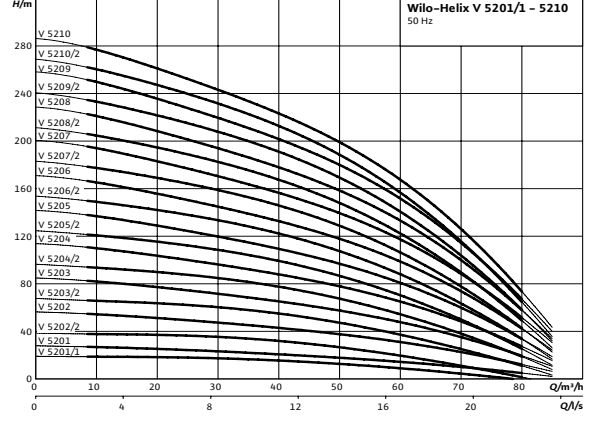
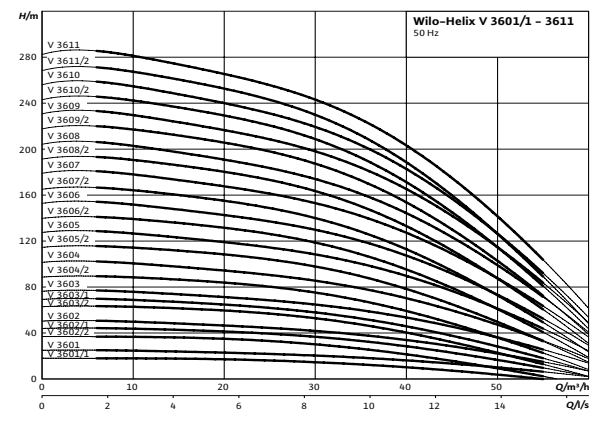
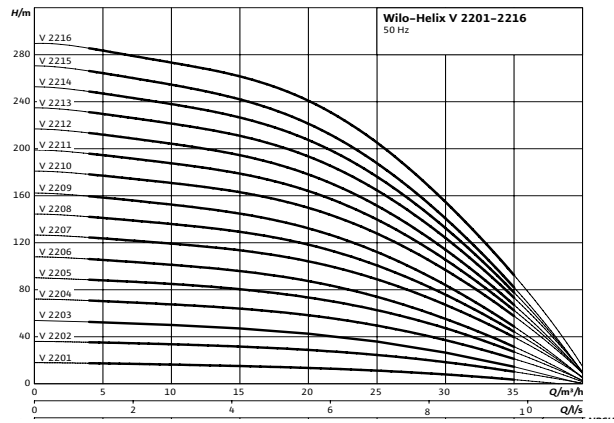
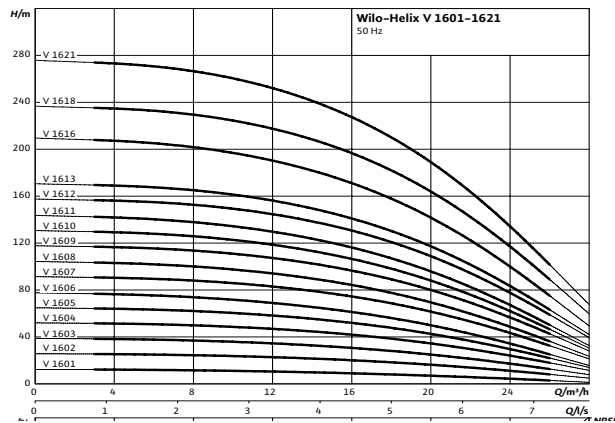
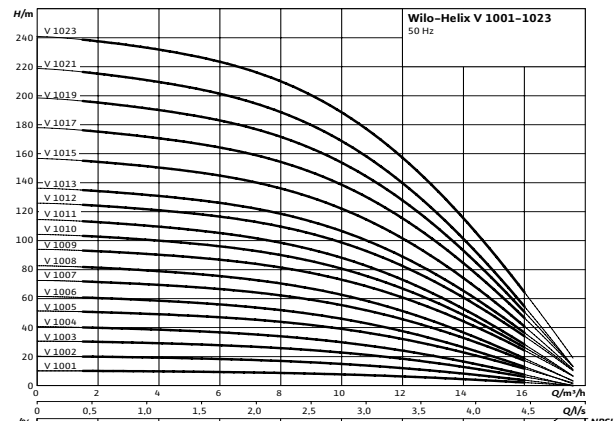
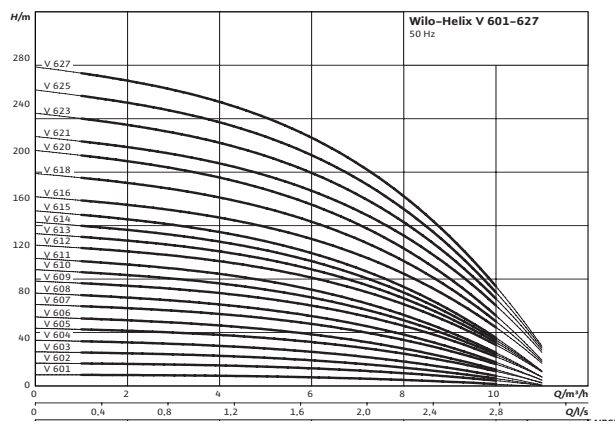
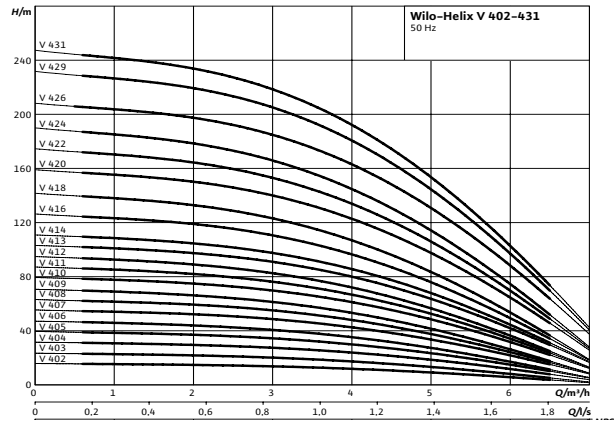
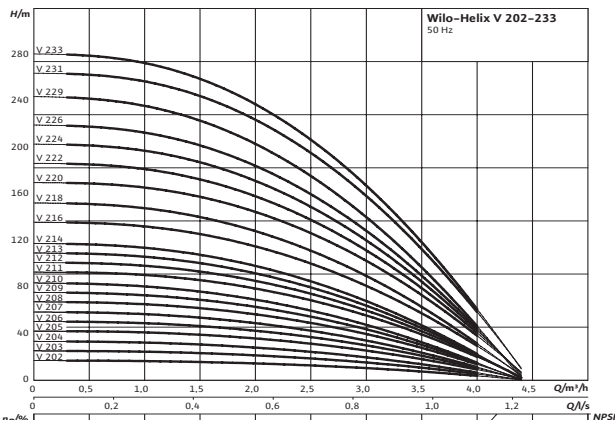

Abastecimiento de agua

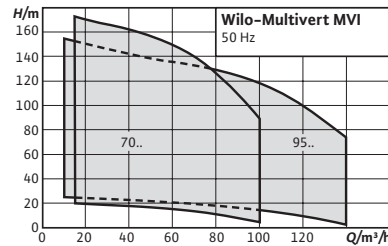
Designación

Ejemplo:	MVI 7001/2
MVI	Serie
70	Caudal nominal (m³/h)
01	Número de etapas
2	Índice para rodets torneados

Accesorios

Para bombas centrífugas de alta presión

Página

421

Wilo-Multivert MVI

Tipo

Bomba centrífuga multietapas vertical, con conexiones Inline

Aplicación

- Abastecimiento de agua y subida de presión
- Sistemas contraincendios
- Alimentación de calderas
- Sistemas de circulación industriales
- Tecnología de procesos
- Circuitos de agua de refrigeración
- Instalaciones de lavado y de riego por aspersión

Suministro

- Bomba centrífuga de alta presión MVI
- Instrucciones de instalación y funcionamiento

Alimentación eléctrica

3~400 V, 50 Hz

Características especiales/ventajas del producto

- Rodets, difusores y etapas resistentes a la corrosión
- Homologación para el uso con agua potable para todos los componentes en contacto con el fluido (versión EPDM)

Indicaciones generales – Directiva ErP (Ecodiseño)

 El índice de eficiencia mínima MEI de la serie de bombas es $\geq 0,4$.

 Pueden consultarse datos más detallados sobre los valores MEI en: El catálogo online de Wilo, disponible en www.wilo.es
Grupo de producto: PG6
Wilo-Multivert MVI 70, PN 16

Materiales: Pie de carcasa EN-GJL-250 (con recubrimiento de cataforesis), sistema hidráulico 1.4307 (AISI 304), , EPDM

Modelo	Potencia nominal del motor	Peso bruto	Ref.	EUR
	3~400 V, 50 Hz			
	P_2 kW	m kg		
MVI 7001/1	4,00	107	4071162	B 4.037,-
MVI 7001	5,50	112	4071163	B 4.768,-
MVI 7002/2	7,50	134	4071165	B 6.384,-
MVI 7002/1	9,00	149	4071166	B 7.100,-
MVI 7002	11,00	151	4071168	B 7.169,-
MVI 7003/2	15,00	218	4071170	B 9.040,-
MVI 7003/1	15,00	218	4071171	B 9.072,-
MVI 7003	18,50	246	4071172	B 9.471,-

Grupo de producto: PG6

Wilo-Multivert MVI 70, PN 16

Materiales: Pie de carcasa EN-GJL-250 (con recubrimiento de cataforesis), sistema hidráulico 1.4307 (AISI 304), EPDM

Modelo	Potencia nominal del motor	Peso bruto	Ref.		EUR
	3~400 V, 50 Hz				
	P_2 kW	m kg			
MVI 7004/2	18,50	251	4071173	B	10.941,-
MVI 7004/1	22,00	252	4071174	B	11.415,-
MVI 7004	22,00	252	4071175	B	12.014,-
MVI 7005/2	30,00	346	4071176	B	13.617,-
MVI 7005/1	30,00	346	4071177	B	13.643,-
MVI 7005	30,00	346	4071178	B	13.666,-

Grupo de producto: PG6

Wilo-Multivert MVI 70, PN 25

Materiales: Pie de carcasa EN-GJL-250 (con recubrimiento de cataforesis), sistema hidráulico 1.4307 (AISI 304), EPDM

Modelo	Potencia nominal del motor	Peso bruto	Ref.		EUR
	3~400 V, 50 Hz				
	P_2 kW	m kg			
MVI 7001/1	4,00	107	4071179	B	4.167,-
MVI 7001	5,50	112	4071180	B	4.927,-
MVI 7002/2	7,50	134	4071182	B	6.597,-
MVI 7002/1	9,00	149	4071183	B	7.232,-
MVI 7002	11,00	151	4071185	B	7.404,-
MVI 7003/2	15,00	218	4071187	B	9.339,-
MVI 7003/1	15,00	218	4071188	B	9.371,-
MVI 7003	18,50	246	4071189	B	9.783,-
MVI 7004/2	18,50	251	4071190	B	11.304,-
MVI 7004/1	22,00	252	4071191	B	11.790,-
MVI 7004	22,00	252	4071192	B	12.410,-
MVI 7005/2	30,00	346	4071193	B	14.071,-
MVI 7005/1	30,00	346	4071194	B	14.092,-
MVI 7005	30,00	346	4071195	B	14.116,-
MVI 7006/2	30,00	350	4071196	B	14.715,-
MVI 7006/1	37,00	350	4071197	B	15.496,-
MVI 7006	37,00	350	4071198	B	16.352,-
MVI 7007/2	37,00	355	4071199	B	17.632,-
MVI 7007/1	37,00	355	4071200	B	17.675,-

Grupo de producto: PG6

Wilo-Multivert MVI 95, PN 16

Materiales: Pie de carcasa EN-GJL-250 (con recubrimiento de cataforesis), sistema hidráulico 1.4307 (AISI 304), EPDM

Modelo	Potencia nominal del motor	Peso bruto	Ref.		EUR
	3~400 V, 50 Hz				
	P_2 kW	m kg			
MVI 9501/1	7,50	130	4082533	B	5.412,-
MVI 9501	9,00	145	4082534	B	5.730,-
MVI 9502/2	15,00	217	4082536	B	8.313,-
MVI 9502/1	15,00	217	4082537	B	9.236,-
MVI 9502	18,50	245	4082538	B	9.590,-
MVI 9503/2	22,00	250	4082539	B	12.094,-
MVI 9503/1	30,00	331	4082540	B	12.781,-
MVI 9503	30,00	331	4082541	B	13.087,-

Grupo de producto: PG6

Wilo-Multivert MVI 95, PN 16

Materiales: Pie de carcasa EN-GJL-250 (con recubrimiento de cataforesis), sistema hidráulico 1.4307 (AISI 304), EPDM

Modelo	Potencia nominal del motor 3~400 V, 50 Hz	Peso bruto	Ref.		
	P_2 kW	m kg			EUR
MVI 9504/2	30,00	347	4082542	B	14.946,-
MVI 9504/1	37,00	347	4082543	B	15.115,-
MVI 9504	37,00	347	4082544	B	15.486,-

Grupo de producto: PG6

Wilo-Multivert MVI 95, PN 25

Materiales: Pie de carcasa EN-GJL-250 (con recubrimiento de cataforesis), sistema hidráulico 1.4307 (AISI 304), EPDM

Modelo	Potencia nominal del motor 3~400 V, 50 Hz	Peso bruto	Ref.		
	P_2 kW	m kg			EUR
MVI 9501/1	7,50	130	4082560	B	5.577,-
MVI 9501	9,00	145	4082561	B	5.912,-
MVI 9502/2	15,00	217	4082563	B	8.576,-
MVI 9502/1	15,00	217	4082564	B	9.525,-
MVI 9502	18,50	245	4082565	B	9.890,-
MVI 9503/2	22,00	250	4082566	B	12.470,-
MVI 9503/1	30,00	331	4082567	B	13.174,-
MVI 9503	30,00	331	4082568	B	13.491,-
MVI 9504/2	30,00	347	4082569	B	15.409,-
MVI 9504/1	37,00	347	4082570	B	15.577,-
MVI 9504	37,00	347	4082571	B	15.966,-
MVI 9505/2	45,00	430	4082572	B	19.702,-
MVI 9505/1	45,00	430	4082573	B	20.163,-
MVI 9505	45,00	430	4082574	B	20.614,-

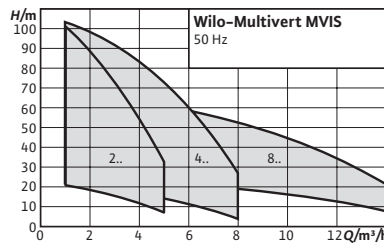

Accesorios

Para bombas centrífugas de alta presión

Página

421



Designación

Ejemplo: **MVIS 202**
MVIS Serie
2 Caudal nominal (m³/h)
02 Número de etapas

Wilo-Multivert MVIS



Tipo

Bombas multietapas vertical con motor de rotor húmedo

Aplicación

→ Abastecimiento de agua y equipos de presión

Suministro

- Bomba centrífuga de alta presión Wilo-Multivert MVIS
- Contrabridas ovaladas de acero inoxidable, Rp 1 hasta Rp 1½ con los tornillos, tuercas y juntas correspondientes
- Instrucciones de instalación y funcionamiento

Características especiales/ventajas del producto

- Tecnología de rotor húmedo
- Funcionamiento prácticamente insonoro (hasta 20 dB [A] más silenciosa que las bombas convencionales)
- Estructura compacta
- Prácticamente libre de mantenimiento gracias a su construcción sin cierre mecánico
- Homologación para el uso con agua potable para todos los componentes en contacto con el fluido

Alimentación eléctrica

3~230/400 V, 50 Hz

Grupo de producto: PG6

Wilo-Multivert MVIS							
Modelo	Diámetro de las bridas ovaladas	Peso bruto	Potencia nominal del motor	Ref.			
	R Rp	kg	P ₂ kW				EUR
MVIS 202	1	17,5	0,35	2009033	C		1.568,-
MVIS 203	1	18,5	0,45	2009034	C		1.615,-
MVIS 204	1	19	0,45	2009035	C		1.759,-
MVIS 205	1	24	1,1	2009036	C		1.900,-
MVIS 206	1	25,5	1,1	2009037	C		2.065,-
MVIS 207	1	26	1,1	2009038	C		2.214,-
MVIS 208	1	26	1,1	2009039	S		2.421,-
MVIS 209	1	31,5	2,2	2009040	C		2.657,-
MVIS 210	1	32	2,2	2009041	C		2.876,-
MVIS 402	1¼	18	0,45	2009042	C		1.564,-
MVIS 403	1¼	23	1,1	2009043	S		1.691,-

☞ = S - en stock; A - aprox 2 semanas; B - aprox 3 semanas; C - aprox 4 semanas; D - bajo consulta
 Reservado el derecho a introducir modificaciones, para mayor información técnica consulten nuestros catálogos.

Wilo-Multivert MVIS

Modelo	Diámetro de las bridas ovaladas	Peso bruto	Potencia nominal del motor	Ref.		
					Rp	kg
MVIS 404	1¼	23,5	1,1	2009044	S	1.811,-
MVIS 405	1¼	25	1,1	2009045	S	2.046,-
MVIS 406	1¼	25,5	1,1	2009046	S	2.318,-
MVIS 407	1¼	26	2,2	2009047	S	2.519,-
MVIS 408	1¼	31	2,2	2009048	S	2.673,-
MVIS 409	1¼	31,5	2,2	2009049	S	2.852,-
MVIS 410	1¼	32	2,2	2009050	S	3.037,-
MVIS 802	1½	26,5	1,1	2009051	C	2.116,-
MVIS 803	1½	28	1,1	2009052	S	2.236,-
MVIS 804	1½	28,5	1,1	2009053	S	2.735,-
MVIS 805	1½	33,5	2,2	2009054	S	3.295,-
MVIS 806	1½	34,5	2,2	2009055	S	3.347,-

Curvas

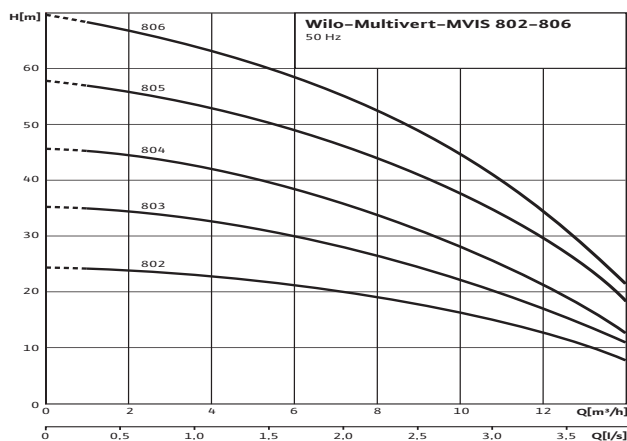
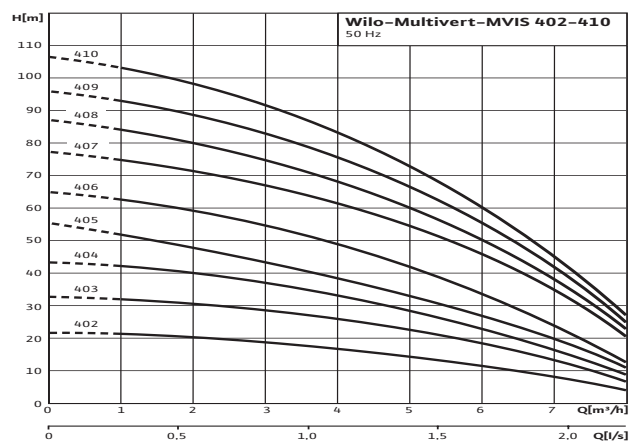
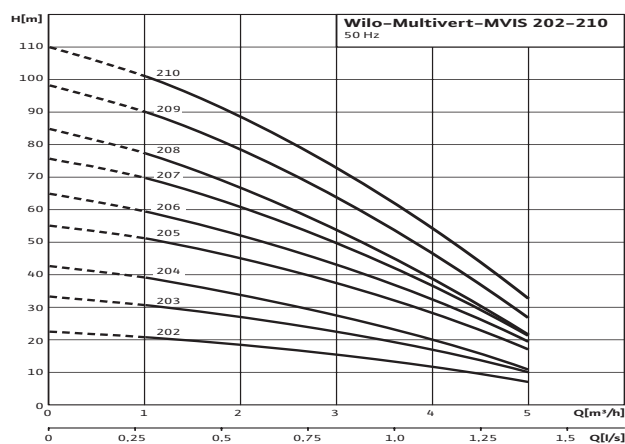



Zeox FIRST H

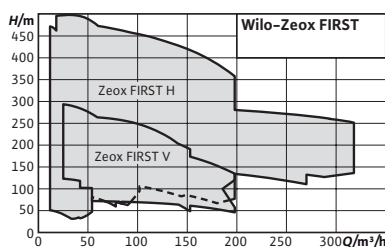

Zeox FIRST V

**Accesorios**

Para bombas centrífugas de alta presión

Página

421

Designación

Ejemplo:	Zeox FIRST V 6003/B-30-2
Zeox First V	Serie
60	Caudal nominal (m ³ /h)
03	Número de etapas
B	Tipo de rodete (ejecución V)
30	Potencia (kW)
2	Número de polos

Wilo-Zeox FIRST**Tipo**

Bomba centrífuga de alta presión de aspiración normal y alta eficiencia

Aplicación

- Irrigación
- Abastecimiento y grupos de presión
- Calefacción, climatización, refrigeración

Suministro

- Sistema de bombeo horizontal con motor, acoplamiento, bancada y bomba o bien
- Sistema de bombeo vertical con motor, acoplamiento y bomba
- Instrucciones de instalación y funcionamiento

Características especiales/ventajas del producto

- Diseño hidráulico de alta eficiencia y motor IE3 con sensor PTC de serie
- Bomba con acoplamiento rígido entre el motor y el conjunto hidráulico y con cierre mecánico
- Baipás de lavado, para una vida larga del cierre mecánico
- Posición de las bridas configurable y posibilidad de prensaestopa en lugar de cierre mecánico bajo consulta
- Rodete de bronce bajo consulta

Alimentación eléctrica

3~400/690 V, 50 Hz

Grupo de producto: PG6

Wilo-Zeox FIRST V							
Modelo	Peso bruto	Potencia nominal del motor	Ref.				
	<i>m</i> kg	<i>P₂</i> kW					
V 6003/B-30-2	416	30,00	4191939	D			13.992,-
V 6003/A-30-2	416	30,00	4191940	D			13.992,-
V 6003/B-37-2	439	37,00	4191941	D			14.450,-
V 6003/A-37-2	439	37,00	4191942	D			14.450,-
V 6003/A-45-2	608	45,00	4191943	D			17.819,-
V 6004/B-45-2	631	45,00	4191944	D			18.536,-
V 6004/B-55-2	740	55,00	4191945	D			21.451,-
V 6004/A-55-2	740	55,00	4191946	D			21.451,-
V 6005/A-55-2	762	55,00	4191947	D			22.493,-
V 6005/A-75-2	1070	75,00	4192962	D			26.079,-

☞ = S - en stock; A - aprox 2 semanas; B - aprox 3 semanas; C - aprox 4 semanas; D - bajo consulta
Reservado el derecho a introducir modificaciones, para mayor información técnica consulten nuestros catálogos.

Grupo de producto: PG6

Wilo-Zeox FIRST V						
Modelo	Peso bruto		Potencia nominal del motor	Ref.		EUR
	<i>m</i> kg		P_2 kW			
V 9003/A-45-2	608		45,00	4191948	D	18.025,-
V 9003/B-45-2	608		45,00	4191949	D	18.025,-
V 9003/B-55-2	684		55,00	4191950	D	20.962,-
V 9004/A-75-2	1007		75,00	4191951	D	24.775,-
V 12002-45-2	630		45,00	4191952	D	22.387,-
V 12002-55-2	706		55,00	4191953	D	25.322,-
V 12002-75-2	988		75,00	4191954	D	28.132,-
V 12003-90-2	1059		90,00	4191955	D	30.932,-
V 12003-110-2	1340		110,00	4191956	D	34.685,-
V 12004-110-2	1345		110,00	4191957	D	36.918,-
V 16001-37-2	428		37,00	4191958	D	17.728,-
V 16001-45-2	597		45,00	4191959	D	21.099,-
V 16002-55-2	706		55,00	4191960	D	25.474,-
V 16002-75-2	988		75,00	4191961	D	28.277,-
V 16002-90-2	1026		90,00	4191962	D	29.789,-
V 16003-110-2	1340		110,00	4191963	D	34.970,-

Grupo de producto: PG6

Wilo-Zeox FIRST H						
Modelo	Peso bruto		Potencia nominal del motor	Ref.		EUR
	<i>m</i> kg		P_2 kW			
H 3202-9-2	161		9,00	4191739	D	16.481,-
H 3202-7,5-2	161		7,50	4191740	D	16.183,-
H 3202-5,5-2	161		5,50	4191741	D	16.036,-
H 3203-15-2	179		15,00	4191742	D	17.939,-
H 3203-11-2	178		11,00	4191743	D	17.733,-
H 3203-9-2	173		9,00	4191744	D	17.170,-
H 3203-7,5-2	173		7,50	4191745	D	16.870,-
H 3204-18,5-2	189		18,50	4191746	D	18.975,-
H 3204-15-2	191		15,00	4191747	D	18.627,-
H 3204-11-2	191		11,00	4191748	D	18.424,-
H 3204-9-2	192		9,00	4191749	D	17.861,-
H 3205-22-2	207		22,00	4191750	D	20.698,-
H 3205-18,5-2	207		18,50	4191751	D	19.857,-
H 3205-15-2	207		15,00	4191752	D	19.511,-
H 3205-11-2	207		11,00	4191753	D	19.307,-
H 3206-30-2	491		30,00	4191754	D	22.649,-
H 3206-22-2	415		22,00	4191755	D	20.846,-
H 3206-18,5-2	374		18,50	4191756	D	20.034,-
H 3206-15-2	344		15,00	4191757	D	19.538,-
H 3207-30-2	510		30,00	4191758	D	23.143,-
H 3207-22-2	427		22,00	4191759	D	21.540,-
H 3207-18,5-2	586		18,50	4191760	D	20.723,-
H 3207-15-2	368		15,00	4191761	D	20.376,-
H 3208-37-2	543		37,00	4191762	D	24.100,-
H 3208-30-2	521		30,00	4191763	D	23.830,-

Grupo de producto: PG6

Wilo-Zeox FIRST H					
Modelo	Peso bruto	Potencia nominal del motor		Ref.	
	m kg	P ₂ kW			EUR
H 3208-22-2	446	22,00	4191764	D	22.237,-
H 3208-18,5-2	405	18,50	4191765	D	21.488,-
H 3209-37-2	555	37,00	4191766	D	24.787,-
H 3209-30-2	533	30,00	4191767	D	24.520,-
H 3209-22-2	457	22,00	4191768	D	22.927,-
H 3209-18,5-2	388	18,50	4191769	D	22.179,-
H 3210-45-2	685	45,00	4191770	D	29.100,-
H 3210-37-2	574	37,00	4191771	D	26.261,-
H 3210-30-2	552	30,00	4191772	D	25.995,-
H 3210-22-2	469	22,00	4191773	D	23.616,-
H 3211-45-2	746	45,00	4191774	D	29.790,-
H 3211-37-2	585	37,00	4191775	D	26.954,-
H 3211-30-2	545	30,00	4191776	D	26.684,-
H 3211-22-2	488	22,00	4191777	D	24.884,-
H 3212-55-2	838	55,00	4191778	D	31.876,-
H 3212-45-2	758	45,00	4191779	D	31.351,-
H 3212-37-2	597	37,00	4191780	D	27.642,-
H 3212-30-2	575	30,00	4191781	D	27.375,-
H 3213-55-2	851	55,00	4191782	D	33.441,-
H 3213-45-2	769	45,00	4191783	D	31.170,-
H 3213-37-2	608	37,00	4191784	D	28.334,-
H 3213-30-2	586	30,00	4191785	D	28.065,-
H 4202-15-2	160	15,00	4191786	D	17.296,-
H 4202-11-2	160	11,00	4191787	D	17.095,-
H 4202-9-2	161	9,00	4191788	D	16.533,-
H 4202-7,5-2	161	7,50	4191789	D	16.232,-
H 4203-18,5-2	179	18,50	4191790	D	18.357,-
H 4203-15-2	179	15,00	4191791	D	18.011,-
H 4203-11-2	178	11,00	4191792	D	17.807,-
H 4203-9-2	173	9,00	4191793	D	17.244,-
H 4204-30-2	484	30,00	4191794	D	21.886,-
H 4204-22-2	410	22,00	4191795	D	19.915,-
H 4204-18,5-2	374	18,50	4191796	D	19.076,-
H 4204-15-2	353	15,00	4191797	D	18.726,-
H 4205-30-2	514	30,00	4191798	D	22.748,-
H 4205-22-2	433	22,00	4191799	D	20.827,-
H 4205-18,5-2	397	18,50	4191800	D	19.982,-
H 4205-15-2	372	15,00	4191801	D	19.633,-
H 4206-37-2	513	37,00	4191802	D	23.728,-
H 4206-30-2	491	30,00	4191803	D	23.457,-
H 4206-22-2	415	22,00	4191804	D	21.656,-
H 4206-18,5-2	374	18,50	4191805	D	20.842,-
H 4207-45-2	691	45,00	4191806	D	26.645,-
H 4207-37-2	532	37,00	4191807	D	23.584,-
H 4207-30-2	510	30,00	4191808	D	23.337,-

☞ = S - en stock; A - aprox 2 semanas; B - aprox 3 semanas; C - aprox 4 semanas; D - bajo consulta
Reservado el derecho a introducir modificaciones, para mayor información técnica consulten nuestros catálogos.

Wilo-Zeox FIRST H					
Modelo	Peso bruto	Potencia nominal del motor	Ref.		
	<i>m</i> kg	<i>P₂</i> kW			EUR
H 4207-22-2	427	22,00	4191809	D	21.708,-
H 4208-55-2	791	55,00	4191810	D	29.317,-
H 4208-45-2	703	45,00	4191811	D	27.365,-
H 4208-37-2	543	37,00	4191812	D	24.302,-
H 4208-30-2	543	30,00	4191813	D	24.056,-
H 4209-55-2	803	55,00	4191814	D	30.030,-
H 4209-45-2	722	45,00	4191815	D	28.633,-
H 4209-37-2	555	37,00	4191816	D	25.014,-
H 4209-30-2	533	30,00	4191817	D	24.771,-
H 4210-75-2	1090	75,00	4191818	D	35.735,-
H 4210-55-2	814	55,00	4191819	D	30.743,-
H 4210-45-2	685	45,00	4191820	D	29.347,-
H 4210-37-2	574	37,00	4191821	D	26.511,-
H 4211-75-2	1122	75,00	4191822	D	36.449,-
H 4211-55-2	826	55,00	4191823	D	31.457,-
H 4211-45-2	746	45,00	4191824	D	30.060,-
H 4211-37-2	585	37,00	4191825	D	27.226,-
H 4212-75-2	1133	75,00	4191826	D	37.164,-
H 4212-55-2	838	55,00	4191827	D	32.173,-
H 4212-45-2	758	45,00	4191828	D	31.650,-
H 4212-37-2	597	37,00	4191829	D	27.942,-
H 6002-30-2	443	30,00	4191830	D	20.990,-
H 6002-22-2	373	22,00	4191831	D	19.164,-
H 6002-18,5-2	337	18,50	4191832	D	18.246,-
H 6003-45-2	666	45,00	4191833	D	24.601,-
H 6003-37-2	511	37,00	4191834	D	21.766,-
H 6003-30-2	489	30,00	4191835	D	21.497,-
H 6003-22-2	405	22,00	4191836	D	19.498,-
H 6004-55-2	783	55,00	4191837	D	27.195,-
H 6004-45-2	697	45,00	4191838	D	25.781,-
H 6004-37-3	542	37,00	4191839	D	23.910,-
H 6005-75-2	1075	75,00	4191840	D	32.774,-
H 6005-55-2	801	55,00	4191841	D	28.230,-
H 6005-45-2	723	45,00	4191842	D	26.830,-
H 6006-90-2	1142	90,00	4191843	D	34.906,-
H 6006-75-2	1109	75,00	4191844	D	33.953,-
H 6006-55-2	831	55,00	4191845	D	29.836,-
H 6007-110-2	1411	110,00	4191846	D	39.270,-
H 6007-90-2	1160	90,00	4191847	D	35.941,-
H 6007-75-2	1128	75,00	4191848	D	34.987,-
H 6008-110-2	1430	110,00	4191849	D	40.309,-
H 6008-90-2	1180	90,00	4191850	D	36.975,-
H 6008-75-2	1147	75,00	4191851	D	36.023,-
H 6009-132-2	1541	132,00	4191852	D	43.786,-
H 6009-110-2	1448	110,00	4191853	D	41.339,-
H 6009-90-2	1213	90,00	4191854	D	38.886,-

Grupo de producto: PG6

Wilo-Zeox FIRST H					
Modelo	Peso bruto	Potencia nominal del motor	Ref.		
	<i>m</i> kg	<i>P₂</i> kW			EUR
H 6009-75-2	1181	75,00	4191855	D	37.934,-
H 9002-37-2	459	37,00	4191856	D	21.401,-
H 9002-30-2	443	30,00	4191857	D	21.157,-
H 9002-22-2	373	22,00	4191858	D	19.332,-
H 9003-55-2	755	55,00	4191859	D	26.393,-
H 9003-45-2	666	45,00	4191860	D	24.850,-
H 9003-37-2	511	37,00	4191861	D	22.015,-
H 9003-30-2	489	30,00	4191862	D	21.770,-
H 9004-75-2	1061	75,00	4191863	D	31.149,-
H 9004-55-2	783	55,00	4191864	D	27.525,-
H 9004-45-2	697	45,00	4191865	D	26.110,-
H 9004-37-2	542	37,00	4191866	D	23.276,-
H 9005-90-2	1118	90,00	4191867	D	34.285,-
H 9005-75-2	1075	75,00	4191868	D	33.186,-
H 9005-55-2	801	55,00	4191869	D	28.646,-
H 9006-110-2	1392	110,00	4191870	D	37.859,-
H 9006-90-2	1142	90,00	4191871	D	35.401,-
H 9006-75-2	1109	75,00	4191872	D	34.449,-
H 9007-132-2	1503	132,00	4191873	D	42.297,-
H 9007-110-2	1411	110,00	4191874	D	39.848,-
H 9007-90-2	1160	90,00	4191875	D	36.519,-
H 9007-75-2	1128	75,00	4191876	D	35.570,-
H 9008-160-2	1647	160,00	4191877	D	49.467,-
H 9008-132-2	1522	132,00	4191878	D	43.419,-
H 9008-110-2	1430	110,00	4191879	D	40.972,-
H 9008-90-2	1180	90,00	4191880	D	37.637,-
H 12002-75-2	1126	75,00	4191881	D	33.069,-
H 12002-55-2	853	55,00	4191882	D	28.319,-
H 12002-45-2	627	45,00	4191883	D	27.114,-
H 12003-110-2	1438	110,00	4191884	D	38.054,-
H 12003-90-2	1205	90,00	4191885	D	35.605,-
H 12003-75-2	1172	75,00	4191886	D	34.651,-
H 12004-160-2	1689	160,00	4191887	D	48.869,-
H 12004-132-2	1567	132,00	4191888	D	42.811,-
H 12004-110-2	1475	110,00	4191889	D	40.363,-
H 12004-90-2	1052	90,00	4191890	D	37.039,-
H 12005-200-2	1962	200,00	4191891	D	66.417,-
H 12005-160-2	1726	160,00	4191892	D	50.311,-
H 12005-132-2	1604	132,00	4191893	D	44.352,-
H 12005-110-2	1470	110,00	4191894	D	41.805,-
H 12006-250-2	2340	250,00	4191895	D	78.137,-
H 12006-200-2	1962	200,00	4191896	D	67.855,-
H 12006-160-2	1775	160,00	4191897	D	51.747,-
H 12006-132-2	1605	132,00	4191898	D	45.788,-
H 16002-110-2	1401	110,00	4191899	D	36.959,-
H 16002-90-2	1159	90,00	4191900	D	34.260,-

☞ = S - en stock; A - aprox 2 semanas; B - aprox 3 semanas; C - aprox 4 semanas; D - bajo consulta
Reservado el derecho a introducir modificaciones, para mayor información técnica consulten nuestros catálogos.

Wilo-Zeox FIRST H						
Modelo	Peso bruto	Potencia nominal del motor	Ref.			
	<i>m</i> kg	<i>P₂</i> kW				
						EUR
H 16002-75-2	1126	75,00	4191901	D		33.309,-
H 16002-55-2	853	55,00	4191902	D		28.558,-
H 16003-160-2	1652	160,00	4191903	D		46.966,-
H 16003-132-2	1530	132,00	4191904	D		40.773,-
H 16003-110-2	1438	110,00	4191905	D		38.326,-
H 16003-90-2	1205	90,00	4191906	D		35.874,-
H 16003-75-2	1172	75,00	4191907	D		34.923,-
H 16004-200-2	1876	200,00	4191908	D		65.280,-
H 16004-160-2	1689	160,00	4191909	D		49.175,-
H 16004-132-2	1567	132,00	4191910	D		43.115,-
H 16004-110-2	1475	110,00	4191911	D		40.667,-
H 16005-250-2	2350	250,00	4191912	D		77.033,-
H 16005-200-2	1962	200,00	4191913	D		66.749,-
H 16005-160-2	1726	160,00	4191914	D		50.642,-
H 16005-132-2	1604	132,00	4191915	D		44.686,-
H 16006-315-2	2765	315,00	4191916	D		88.624,-
H 16006-250-2	2340	250,00	4191917	D		78.500,-
H 16006-200-2	1962	200,00	4191918	D		68.217,-
H 16006-160-2	1775	160,00	4191919	D		52.111,-
H 20002-160-2	2011	160,00	4191920	D		64.646,-
H 20002-132-2	1925	132,00	4191921	D		58.842,-
H 20002-110-2	1827	110,00	4191922	D		56.373,-
H 20002-90-2	630	90,00	4191923	D		50.048,-
H 20003-250-2	2497	250,00	4191924	D		92.156,-
H 20003-200-2	2272	200,00	4191925	D		85.488,-
H 20003-160-2	2085	160,00	4191926	D		69.378,-
H 24002-200-2	2198	200,00	4191927	D		81.581,-
H 24002-160-2	2011	160,00	4191928	D		65.471,-
H 24002-132-2	1925	132,00	4191929	D		59.709,-
H 24003-315-2	2870	315,00	4191930	D		103.523,-
H 24003-250-2	2497	250,00	4191931	D		93.399,-
H 24003-200-2	2272	200,00	4191932	D		86.733,-
H 28002-200-2	2198	200,00	4191933	D		82.407,-
H 28002-160-2	2011	160,00	4191934	D		66.301,-
H 28002-132-2	1925	132,00	4191935	D		60.501,-
H 28003-315-2	2870	315,00	4191936	D		104.765,-
H 28003-250-2	2497	250,00	4191937	D		94.640,-
H 28003-200-2	2272	200,00	4191938	D		87.972,-

Grupo de producto: PG14

Accesorios para las bombas centrífugas de alta presión					
Tipo	Descripción	Ref.		EUR	
Contrabridas de acero inoxidable (ovaladas, 2 unidades)	Kit compuesto por 2 contrabridas ovaladas con rosca interior y ejecución en material AISI 304 (1.4301) para las bombas de las series Helix V, Medana CV1-L y MVI en PN 16 incl. tornillos. Las juntas en EPDM o FKM se deben pedir por separado, según la ejecución de la bomba.	PN16/DN25	4016168	A	130,-
		PN16/DN32	4016169	S	137,-
		PN16/DN40	4016170	C	187,-
		PN16/DN50	4055063	D	213,-
Contrabridas de acero inoxidable (redondas, 2 unidades)	El kit de montaje está compuesto por 2 contrabridas con rosca interior fabricadas en AISI316L (1.4404), tornillos, tuercas y juntas planas para las series de bombas HELIX FIRST/V/VE/EXCEL, MVI/MVIE	PN 25/PN 40 DN 25	4016165	B	1.173,-
		PN 25/PN 40 DN 32	4016166	D	1.565,-
		PN 25/PN 40 DN 40	4016167	B	1.713,-
		PN 16 DN 50	4038587	B	1.391,-
		PN 25/PN 40 DN 50	4038589	B	1.779,-
		PN 16 DN 65	4038592	B	2.138,-
		PN 25/PN 40 DN 65	4038594	D	2.267,-
		PN 16 DN 80	4073797	D	3.272,-
		PN 25/PN 40 DN 80	4073799	D	3.673,-
		PN 16 DN 100	4073801	D	3.710,-
Contrabridas de acero (redondas, 2 unidades)	El kit de montaje está compuesto por 2 contrabridas para soldar fabricadas en acero para las series de bombas HELIX FIRST/V/VE/EXCEL, MVI/MVIE	PN 25/PN 40 DN 25	4016162	A	172,-
		PN 25/PN 40 DN 32	4016163	C	200,-
		PN 25/PN 40 DN 40	4016164	B	243,-
		PN 16 DN 50	4038585	B	292,-
		PN 25/PN 40 DN 50	4038588	B	284,-
		PN 25/PN 40 DN 65	4038591	B	273,-
		PN 25/PN 40 DN 65	4038593	C	323,-
		PN 16 DN 80	4072534	D	313,-
		PN 25/PN 40 DN 80	4072536	C	456,-
		PN 16/DN 100	4073131	C	578,-
PN 25/PN 40 DN 100	4073716	C	1.070,-		

Grupo de producto: PG14

Accesorios para las bombas centrífugas de alta presión					
Tipo	Descripción	Ref.		EUR	
Tubería baipás	Kit de montaje para tubería de baipás con todos los componentes necesarios para las bombas de las series Helix y MVI de hasta 25 bar	Helix 2,4,6,10,16 AISI304/316L	4230350	C	795,-
		Helix FIRST V 2,4,6 brida ovalada en fundición (PN16)	4231006	C	658,-
		Helix FIRST V 10,16 brida ovalada en fundición (PN16)	4230351	C	873,-
		Helix FIRST V2,4,6,10,16 brida redonda en fundición (PN25)	4230352	C	888,-
		Helix V22,36,52 AISI316L	4230274	C	678,-
		Helix V22,36,52 AISI304	4230275	C	637,-
		Helix FIRST V22,36,52	4230276	C	985,-
		MVI/MVIE 70, 95	4076811	C	503,-
	Kit de tubería baipás con todos los componentes necesarios y el manómetro de presión para las bombas de las series HELIX y MVI	Helix V2,4,6,10,16 AISI304/316L	4230571	C	960,-
		HELIX FIRST V 2,4,6 brida ovalada de fundición (PN16)	4231008	C	851,-
		Helix FIRST V 10,16 brida ovalada de fundición (PN16)	4230572	C	858,-
		Helix FIRST V2,4,6,10,16 brida redonda de fundición (PN25)	4230573	C	1.036,-
		Helix V22,36,52 AISI316L	4230316	C	822,-
		Helix V22,36,52 AISI304	4230317	C	901,-
		Helix FIRST V22,36,52	4230318	C	1.081,-
		MVI/MVIE 70, 95	4077089	D	841,-

☞ = S - en stock; A - aprox 2 semanas; B - aprox 3 semanas; C - aprox 4 semanas; D - bajo consulta
Reservado el derecho a introducir modificaciones, para mayor información técnica consulten nuestros catálogos.

Accesorios para las bombas centrífugas de alta presión

Tipo	Descripción	Ref.	Grupo de producto		EUR	
Sonda de presión	Sensor para una regulación totalmente automática de las bombas Helix EXCEL, Helix VE, bombas MVIE, MVISe y MHIE, señal de control 4 – 20 mA	0 – 6 bar	2550660	B	PG15	372,-
		0 – 10 bar	2550661	B	PG15	388,-
		0 – 16 bar	2550662	B	PG15	393,-
		0 – 25 bar	2550663	B	PG15	417,-
		0 – 40 bar	2550664	B	PG15	438,-
Kit de sonda	Para el montaje dentro de un sistema de bombeo automático en función de la presión.	De 0 a 6 bar	2516555	A	PG14	427,-
		De 0 a 10 bar	2516556	A	PG14	501,-
		De 0 a 16 bar	2516557	A	PG14	508,-
		De 0 a 25 bar	2516558	A	PG14	606,-
		De 0 a 40 bar	2516559	B	PG14	640,-
Kit de montaje sonda de presión 6 bar	Kit de montaje compuesto por sonda de presión, manómetro, cable de conexión, para regulación totalmente automática de Helix EXCEL, Helix VE, bombas MVIE, MVISe y MHIE, señal de control 4 – 20 mA	0-6 bar	4048063	A	PG14	448,-
Kit de montaje sonda de presión 10 bar		0 – 10 bar	4048064	A	PG14	448,-
Kit de montaje sonda de presión 16 bar		0 – 16 bar	4048065	D	PG14	448,-
Kit de montaje sonda de presión 25 bar		0 – 25 bar	4048066	D	PG14	448,-
Kit sonda de presión diferencial 0-16 bar (para bombas verticales)		0 – 16 bar	4194670	A	PG14	905,-
Kit sonda de presión diferencial 0-25 bar (para bombas verticales)	0 – 25 bar	4194671	D	PG14	905,-	
Kit sonda de presión diferencial 0-16 bar (para bombas horizontales)	0 – 16 bar	4194672	A	PG14	905,-	

Accesorios para las bombas centrífugas de alta presión

Tipo	Descripción	Ref.	Grupo de producto		EUR	
Bancada	Bancada para la amortiguación de las vibraciones de las bombas de las series Helix FIRST//VE/EXCEL con una potencia de motor de hasta 5,5 kW	-	4157154	A	PG14	531,-

Dispositivo de disparo de PTC para bombas de rotor seco

Tipo	Descripción	Ref.	Grupo de producto		EUR	
Relé de disparo de termistor PTC	Dispositivo de disparo para instalación en cuadro para todas las bombas de las series IPL/DPL, IL/DL, IPH-O/W, IPS, IP-Z, BAC, BL, Helix y MVI equipadas con termistores PTC.		509275993	A	PG14	191,-
Termistor	Para bombas de la serie Helix V, MVI con motor trifásico (3 unidades)	Sobrepeso	-	D	PG14	☞

Grupo de producto: PG14

Wilo-Módulo IF para bomba electrónica de rotor seco				
Tipo	Descripción	Ref.		EUR
Módulo IF LON	Módulo enchufable reequipable para tipos de bomba Wilo-Stratos GIGA, Stratos GIGA B, Stratos GIGA-D, VeroLine-IP-E, VeroTwin-DP-E, CronoLine-IL-E, CronoTwin-DL-E, CronoBloc-BL-E, Wilo-Helix EXCEL, Wilo-Economy MHIE, Wilo-Multivert MVIE, Wilo-Multivert MWISE y Wilo-Helix VE. Interfaz serial digital LON para conectar a la Gestión Técnica Centralizada GTC a través de redes LONWorks: Protocolo LONTalk y conformidad LONMark. Indicación: El software de la bomba debe ser compatible (para más información, vea la página web de Wilo o póngase en contacto con la sucursal Wilo más cercana).	2022530	S	420,-
Módulo IF CANopen	Módulo enchufable reequipable para tipos de bomba Wilo-Stratos GIGA, Stratos GIGA B, Stratos GIGA-D, VeroLine-IP-E, VeroTwin-DP-E, CronoLine-IL-E, CronoTwin-DL-E, CronoBloc-BL-E, Wilo-Helix EXCEL, Wilo-Economy MHIE, Wilo-Multivert MVIE, Wilo-Multivert MWISE y Wilo-Helix VE. Interfaz CAN serial digital para conexión a la Gestión Técnica Centralizada (GTC) mediante un sistema de BUS CAN. Protocolo conforme al estándar CANopen (EN50325-4). Nota: El software de la bomba debe ser compatible (para más información, vea la página web de Wilo o póngase en contacto con la sucursal Wilo más cercana).	2085044	A	302,-
Módulo IF Modbus RTU	Módulo enchufable reequipable para tipos de bomba Wilo-Stratos GIGA, Stratos GIGA B, Stratos GIGA-D, VeroLine-IP-E, VeroTwin-DP-E, CronoLine-IL-E, CronoTwin-DL-E, CronoBloc-BL-E, Wilo-Helix EXCEL, Wilo-Economy MHIE, Wilo-Multivert MVIE, Wilo-Multivert MWISE y Wilo-Helix VE. Interfaz digital en serie Modbus RTU para conectar a la Gestión Técnica Centralizada GTC a través del sistema BUS RS485. Protocolo "Modbus over Serial Line" según Modbus-IDA V 1.02. Nota: El software de la bomba debe ser compatible (para más información, vea la página web de Wilo o póngase en contacto con la sucursal Wilo más cercana).	2097809	S	353,-
Módulo IF BACnet MS/TP	Módulo enchufable reequipable para tipos de bomba Wilo-Stratos GIGA, Stratos GIGA B, Stratos GIGA-D, VeroLine-IP-E, VeroTwin-DP-E, CronoLine-IL-E, CronoTwin-DL-E, CronoBloc-BL-E, Wilo-Helix EXCEL, Wilo-Economy MHIE, Wilo-Multivert MVIE, Wilo-Multivert MWISE y Wilo-Helix VE. Interfaz digital en serie BACnet MS/TP Master para conectar a la Gestión Técnica Centralizada GTC mediante el sistema de BUS RS485. Protocolo según el estándar BACnet (ISO 16484-5). Indicación: El software de la bomba debe ser compatible (para más información, vea la página web de Wilo o póngase en contacto con la sucursal Wilo más cercana).	2097811	S	353,-
Módulo IF Smart	Módulo insertable para ampliar las posibilidades de comunicación de los modelos de bomba Wilo-Stratos GIGA, Stratos GIGA B, Stratos GIGA-D, VeroLine-IP-E, VeroTwin-DP-E, CronoLine-IL-E, CronoTwin-DL-E, CronoBloc-BL-E, Yonos GIGA-N, Wilo-Helix EXCEL, Wilo-Economy MHIE, Wilo-Multivert MVIE, Wilo-Multivert MWISE y Wilo-Helix VE utilizando funciones de Wilo-Smart Connect que se pueden usar por medio de Bluetooth y Wilo Net.	2197102	S	442,-

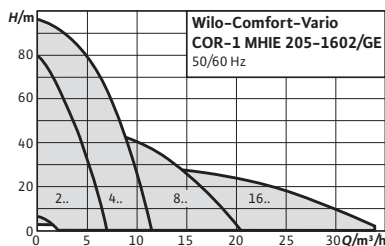

Accesorios	Página
Para grupos de presión	478
Servicios de puesta en marcha y mantenimiento	29

Designación

Ejemplo:	Vario COR-1 MHIE 205 EM-GE
Vario	Serie
COR	Grupo de presión compacto con regulación de velocidad integrada
1	Número de bombas
MHIE	Serie de la bomba
2	Caudal nominal (m³/h)
05	Número de etapas
EM	Versión monofásica
GE	Sin cuadro, el equipo se puede ampliar bajo pedido con un interruptor general y una protección WMS contra marcha en seco

Wilo-Comfort-Vario COR-1 MHIE...-GE



Tipo

Sistema de abastecimiento de agua con una bomba centrífuga de alta presión de aspiración normal y regulación de velocidad integrada

Aplicación

- Abastecimiento de agua totalmente automático, para conexión directa desde la red o conexión indirecta desde un aljibe
- Impulsión de agua potable y de agua para uso industrial, así como agua de refrigeración, o agua para otros usos que no pueda corroer química o mecánicamente los materiales utilizados y que no contenga componentes abrasivos ni de fibra larga

Alimentación eléctrica

1~230 V, 50/60 Hz; 3~400 V, 50/60 Hz

Suministro

- Grupo de presión montado de fábrica, listo para la conexión, con funcionamiento y estanqueidad comprobados
- Instrucciones de instalación y funcionamiento

Características especiales/ventajas del producto

- Sistema robusto con bomba multietapas de alta presión y de acero inoxidable de la serie MHIE con convertidor de frecuencia integrado y refrigerado por aire
- Convertidor de frecuencia con gran anchura de banda de regulación
- Protección total del motor integrada mediante PTC

Opciones de sobreprecio

Tipo	Descripción	EUR
Presostato de marcha en seco (WMS)	Para conexión directa, montado en la tubería de aspiración y cableado con el cuadro.	244,-
Interruptor principal	Montado y cableado de fábrica	

Grupo de producto: PG6

Wilo-Comfort-Vario COR-1 MHIE...-GE; 3~400 V

Modelo	P ₂ kW	Ref.		EUR
COR-1 MHIE 205-GE	1,1	2523126	C	5.109,-
COR-1 MHIE 403-GE	1,1	2523127	C	5.184,-
COR-1 MHIE 406-GE	2,2	2523128	C	5.615,-
COR-1 MHIE 803-GE	2,2	2523129	C	5.675,-
COR-1 MHIE 1602-GE	2,2	2523130	C	5.883,-

Grupo de producto: PG6

Wilo-Comfort-Vario COR-1 MHIE...-GE; 1~230 V

Modelo	P ₂ kW	Ref.		EUR
COR-1 MHIE 204 EM-GE	1,1	2554881	C	5.630,-
COR-1 MHIE 403 EM-GE	1,1	2522275	C	5.924,-

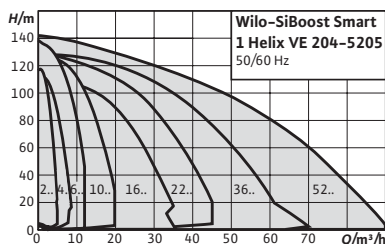

Accesorios	Página
Para grupos de presión	478
Servicios de puesta en marcha y mantenimiento	29

Designación

Ejemplo: **SiBoost Smart 1 Helix VE 204**

- SiBoost Smart** Serie
- 1** Número de bombas
- Helix VE** Serie de la bomba
- 2** Caudal nominal (m³/h)
- 04** Número de etapas

Wilo-SiBoost Smart 1 Helix VE

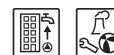

Tipo

Sistema de abastecimiento de agua de alta eficiencia, listo para la conexión (de aspiración normal) con una bomba centrífuga vertical de alta presión de acero inoxidable en ejecución en rotor seco de la serie Helix VE

Aplicación

- Abastecimiento de agua, para conexión directa desde la red o conexión indirecta desde un aljibe
- Impulsión de agua potable y de agua para uso industrial, así como agua de refrigeración, o agua para otros usos que no pueda corroer química o mecánicamente los materiales utilizados y que no contenga componentes abrasivos ni de fibra larga

Características especiales/ventajas del producto

- Robusta instalación con bombas centrífugas de alta presión de acero inoxidable de la serie Helix VE y convertidor de frecuencia integrado refrigerado por aire
- Sistema hidráulico de alta eficiencia
- El convertidor de frecuencia tiene una anchura de banda de regulación muy amplia: de 25 a 60 Hz como máximo (según el modelo)
- Protección total del motor integrada mediante PTC

Alimentación eléctrica

3~380/400/460 V, 50/60 Hz

Suministro

- Grupo de presión montado de fábrica, listo para la conexión, con funcionamiento y estanqueidad comprobados
- Instrucciones de instalación y funcionamiento

Opciones de sobrecosto		
Tipo	Descripción	
Presostato de marcha en seco (WMS)	Para conexión directa. montado en la tubería de aspiración y cableado con el cuadro.	EUR 244,-
Interruptor principal	Montado y cableado de fábrica	☞

Grupo de producto: PG6

Wilo-SiBoost Smart 1 Helix VE				
Modelo	P ₂	Ref.		EUR
	kW			
SiBoost Smart 1 Helix VE 204	0,55	2541580	C	5.354,-
SiBoost Smart 1 Helix VE 206	0,75	2541581	C	5.496,-
SiBoost Smart 1 Helix VE 208	1,1	2541582	C	5.594,-
SiBoost Smart 1 Helix VE 211	1,5	2541583	C	5.838,-
SiBoost Smart 1 Helix VE 403	0,55	2537322	C	5.391,-
SiBoost Smart 1 Helix VE 404	0,75	2537357	C	5.556,-
SiBoost Smart 1 Helix VE 405	1,1	2537626	A	5.637,-
SiBoost Smart 1 Helix VE 407	1,5	2537323	C	5.890,-
SiBoost Smart 1 Helix VE 410	2,2	2537627	C	6.201,-
SiBoost Smart 1 Helix VE 602	0,75	2537324	C	5.433,-
SiBoost Smart 1 Helix VE 603	1,1	2537628	C	5.533,-
SiBoost Smart 1 Helix VE 604	1,5	2537325	C	5.853,-
SiBoost Smart 1 Helix VE 606	2,2	2537629	A	5.941,-
SiBoost Smart 1 Helix VE 608	3	2537326	C	6.449,-
SiBoost Smart 1 Helix VE 611	4	2537630	C	6.745,-
SiBoost Smart 1 Helix VE 1002	1,1	2537652	C	5.594,-
SiBoost Smart 1 Helix VE 1003	1,5	2537327	C	5.935,-
SiBoost Smart 1 Helix VE 1004	2,2	2537653	A	6.057,-
SiBoost Smart 1 Helix VE 1005	3	2537328	C	6.401,-
SiBoost Smart 1 Helix VE 1006	4	2537654	C	6.559,-
SiBoost Smart 1 Helix VE 1009	5,5	2537655	C	9.908,-
SiBoost Smart 1 Helix VE 1602	2,2	2537656	C	6.237,-
SiBoost Smart 1 Helix VE 1603/3kW	3	2537329	C	6.596,-
SiBoost Smart 1 Helix VE 1603/4kW	4	2537657	C	6.685,-
SiBoost Smart 1 Helix VE 1605	5,5	2537658	C	9.589,-
SiBoost Smart 1 Helix VE 1606	7,5	2537659	C	9.759,-
SiBoost Smart 1 Helix VE 2203/3kW	3	2540873	C	9.008,-
SiBoost Smart 1 Helix VE 2203/4kW	4	2540874	C	9.493,-
SiBoost Smart 1 Helix VE 2203	5,5	2540875	C	11.845,-
SiBoost Smart 1 Helix VE 2204	7,5	2540876	C	12.146,-
SiBoost Smart 1 Helix VE 2205	11	2540877	C	19.027,-
SiBoost Smart 1 Helix VE 3602/5.5kW	5,5	2540878	C	12.842,-
SiBoost Smart 1 Helix VE 3602/7.5kW	7,5	2540879	C	13.067,-
SiBoost Smart 1 Helix VE 3604	11	2540880	C	20.147,-
SiBoost Smart 1 Helix VE 3605	15	2540881	C	21.307,-
SiBoost Smart 1 Helix VE 5202	7,5	2540882	C	14.646,-
SiBoost Smart 1 Helix VE 5203	11	2540883	C	21.247,-
SiBoost Smart 1 Helix VE 5204	15	2540884	C	22.628,-
SiBoost Smart 1 Helix VE 5205	18,5	2540885	C	24.009,-

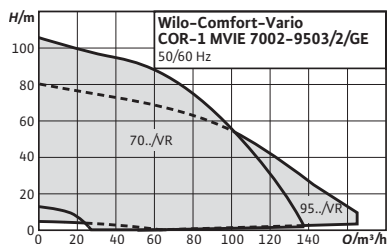

Designación

Ejemplo: **Vario COR-1 MVIE 7004/2/GE**

Vario Serie
COR Grupo de presión compacto con regulación de velocidad integrada

1 Número de bombas

MVIE Serie de la bomba

70 Caudal nominal (m³/h)

04 Número de etapas

2 Número de rodets torneados

GE Sin cuadro de control

Accesorios

Para grupos de presión **Página** 478
Servicios de puesta en marcha y mantenimiento 29

Wilo-Comfort-Vario COR-1 MVIE.../GE



Tipo

Sistema de abastecimiento de agua listo para la conexión con una bomba centrífuga de alta presión en vertical, de aspiración normal, de las series MVIE 70 y 95, equipado con un convertidor de frecuencia integrado y refrigerado por aire.

Aplicación

Sistemas de abastecimiento de agua y aumento de presión totalmente automáticos en el modo de entrada o desde un depósito para aplicaciones privadas, comerciales, industriales y comunitarias (una bomba de reserva está prevista según los requisitos de las normas DIN 1988 y DIN EN 806). Los fluidos permitidos son, normalmente, aguas que no contengan componentes abrasivos ni de fibra larga y que no corroan química ni mecánicamente los materiales utilizados, como:

- Agua potable (depende de las homologaciones para el uso con agua potable; por favor, compruebe el apartado Materiales)
- Agua limpia
- Agua de refrigeración
- Agua de procesos
- Agua contra incendios (excepto para equipos contra incendios según DIN 14462 y con autorización de la autoridad para la protección contra incendios del lugar)

Características especiales/ventajas del producto

- Sistema robusto con bomba multietapas de alta presión en acero inoxidable de la serie MVIE con convertidor de frecuencia integrado y refrigerado por aire
- Convertidor de frecuencia con gran anchura de banda de regulación
- Protección total del motor integrada mediante PTC
- Detección integrada de marcha en seco con desconexión automática en caso de falta de agua mediante el diagrama característico de potencia del sistema electrónico de regulación del motor

Suministro

- Grupo de presión montado de fábrica, listo para la conexión, con funcionamiento y estanqueidad comprobados
- Embalaje
- Manual de instalación y funcionamiento

Opciones de sobreprecio

Tipo	Descripción	EUR
Presostato de marcha en seco (WMS)	Para conexión directa, montado en la tubería de aspiración y cableado con el cuadro.	244,-

Grupo de producto: PG6

Comfort-Vario COR-1 MVIE... -GE

Modelo	Caudal de salida	Máx. presión de trabajo	Peso	Ref.			
	Q m ³ /h	p bar	m kg	P ₂ kW			EUR
7002-GE	105	16	384	11	2551690	C	34.577,-
7003/1-GE	105	16	384	15	2551691	C	38.486,-
7004-GE	105	16	445	22	2551693	C	51.033,-
7004/2-GE	105	16	445	18,5	2551692	C	41.906,-
9501-GE	140	16	380	11	2551694	C	36.194,-
9502-GE	140	16	439	18,5	2551696	C	43.523,-
9502/1-GE	140	16	382	15	2551695	C	40.103,-
9503/2-GE	140	16	443	22	2551697	C	52.650,-

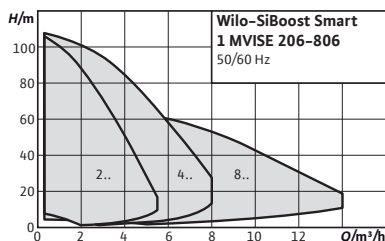

Accesorios	Página
Para grupos de presión	478
Servicios de puesta en marcha y mantenimiento	29

Designación
Ejemplo: **Wilo-SiBoost Smart 1 MVISE 206**
SiBoost Smart Equipo de presión compacto con regulación de velocidad integrada

1 Número de bombas
MVISE Serie de la bomba
2 Caudal nominal (m³/h)
06 Número de etapas

Wilo-SiBoost Smart 1 MVISE



Tipo

Sistema de abastecimiento de agua silencioso y listo para la conexión con una bomba centrífuga de acero inoxidable de alta presión en vertical, de aspiración normal, de la serie MVISE, en ejecución de rotor húmedo con un convertidor de frecuencia integrado y refrigerado por agua.

Aplicación

Sistemas de abastecimiento de agua totalmente automáticos y aumento de presión en el modo de entrada o bien desde una red de agua pública o bien desde un depósito a una altura de al menos 0,5 m por encima de la bomba, para aplicaciones privadas, comerciales, industriales y comunitarias (una bomba de reserva está prevista según los requisitos de las normas DIN 1988 y DIN EN 806).

Los fluidos permitidos son, normalmente, aguas que no contengan componentes abrasivos ni de fibra larga y que no corroan química ni mecánicamente los materiales utilizados, como:

- Agua potable
- Agua de refrigeración
- Agua de proceso

Alimentación eléctrica

3~400 V, 50/60 Hz

Suministro

- Grupo de presión montado de fábrica, listo para la conexión, con funcionamiento y estanqueidad comprobados
- Instrucciones de instalación y funcionamiento

Características especiales/ventajas del producto

- Instalación prácticamente silenciosa gracias a las bombas centrífugas de alta presión de rotor húmedo y fabricadas en acero inoxidable con convertidor de frecuencia integrado
- Hasta 20 dB[A] más silenciosa que las instalaciones convencionales con una potencia hidráulica comparable
- Ajuste sencillo y funcionamiento seguro gracias a las bombas utilizadas de la serie MVISE con detección integrada de marcha en seco y desconexión automática en caso de falta de agua

Opciones de sobreprecio		
Tipo	Descripción	EUR
Presostato de marcha en seco (WMS)	Para conexión directa, montado en la tubería de aspiración y cableado con el cuadro.	244,-
Interruptor principal	Montado y cableado de fábrica	☞

Grupo de producto: PG6

Wilo-SiBoost Smart 1 MWISE							
Modelo	Caudal máximo	Máx. presión de trabajo	Peso	Ref.			
	Q m ³ /h	p bar	m kg	P ₂ kW			EUR
206	4	16	71	1,1	2550736	C	6.017,-
210	4	16	77	2	2550737	C	6.432,-
404	8	16	71	1,1	2550738	C	5.919,-
406	8	16	72	1,1	2550739	C	6.070,-
410	8	16	78	2	2550740	C	6.712,-
803	14	16	74	1,1	2550741	C	6.571,-
806	14	16	79	2	2550742	C	6.847,-

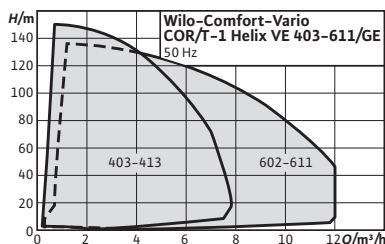

Designación

Ejemplo:	Wilo-COR/T-1 Helix VE 403-GE
COR	Grupo de presión compacto con regulación de velocidad integrada
T	Con aljibe integrado para conexión indirecta
1	Número de bombas
Helix VE	Serie de la bomba
4	Caudal nominal (m ³ /h)
03	Número de etapas
GE	Sin cuadro

Wilo-COR/T-1 Helix VE...-GE



Tipo

Sistema de abastecimiento de agua con aljibe incorporado y una bomba centrífuga de alta presión de aspiración normal con motor con variador de frecuencia integrado.

Aplicación

- Abastecimiento de agua totalmente automático incl. aljibe para la conexión indirecta a la red pública de suministro de agua
- Impulsión de agua potable y de agua para uso industrial, así como agua de refrigeración o agua para otros usos que no pueda corroer química o mecánicamente los materiales utilizados y que no contenga componentes abrasivos ni de fibra larga

Alimentación eléctrica

3~380/400/460 V, 50/60 Hz

Suministro

- Grupo de presión montado de fábrica, listo para la conexión, con funcionamiento y estanqueidad comprobados
- Instrucciones de instalación y funcionamiento

Indicación

Se pueden solicitar ejecuciones especiales, p. ej., para agua desmineralizada

Características especiales/ventajas del producto

- Instalación compacta y lista para la conexión, apta para todas las aplicaciones que requieren una separación de circuitos mediante dispositivos de seguridad «salida libre» tipo AB según EN 13077
- Sistema robusto con bombas centrífugas de alta presión de acero inoxidable de la serie Helix VE, con convertidor de frecuencia integrado y refrigerado por aire
- Costes del ciclo de vida útil reducidos gracias al nuevo diseño Helix
- Pantalla de fácil manejo con tecnología de botón verde
- Módulos IF enchufables para una rápida comunicación con la Gestión Centralizada

Opciones

- Caja con sumidero para el rebose y protección contra el polvo
- Cuadro de control Wilo Smart Control SCe para un ajuste sencillo de parámetros, dispositivo de control con capacidad de comunicación para vigilancia del funcionamiento de la instalación

Grupo de producto: PG6

COR-1/T Helix VE...GE			
Modelo	Ref.		EUR
			
COR/T-1 Helix VE 403-GE	2547961	C	10.752,-
COR/T-1 Helix VE 404-GE	2547962	C	10.805,-
COR/T-1 Helix VE 405-GE	2547963	C	10.940,-
COR/T-1 Helix VE 407-GE	2547964	A	10.999,-
COR/T-1 Helix VE 410-GE	2547965	C	11.098,-
COR/T-1 Helix VE 413-GE	2547966	C	11.294,-
COR/T-1 Helix VE 602-GE	2547967	C	11.388,-
COR/T-1 Helix VE 603-GE	2547968	C	11.577,-
COR/T-1 Helix VE 604-GE	2547969	C	10.863,-
COR/T-1 Helix VE 606-GE	2547970	C	10.930,-
COR/T-1 Helix VE 608-GE	2547971	C	11.008,-
COR/T-1 Helix VE 611-GE	2547972	C	11.081,-

Opciones con sobreprecio		
Tipo	Descripción	EUR
Depósito de rebose CO/T	-	727,-

 = S - en stock; A - aprox 2 semanas; B - aprox 3 semanas; C - aprox 4 semanas; D - bajo consulta
Reservado el derecho a introducir modificaciones, para mayor información técnica consulten nuestros catálogos.

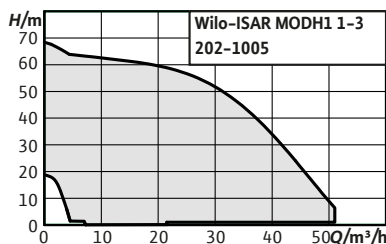

Designación

Ejemplo: **Wilo-ISAR MODH1-1-202/EC**
ISAR Serie
MODH1 Grupo de presión compacto
-1 Número de bombas
-2 Caudal nominal (m³/h)
02 Número de etapas
EC Modelo de cuadro de regulación

Accesorios

Para grupos de presión
 Servicios de puesta en marcha y mantenimiento

Página

478
 29

Wilo-ISAR MODH1-1



Tipo

Sistema de abastecimiento de agua con 1 bomba centrífuga, multietapas horizontal de aspiración normal, de alta presión en acero inoxidable

Aplicación

- Abastecimiento y aumento de presión completamente automático tanto para abastecimiento desde la red pública o desde depósito en aplicaciones domésticas, comerciales, industriales y municipales (por ejemplo edificios residenciales, oficinas, edificios administrativos, hoteles, hospitales, mercados, industria, compañías de abastecimiento).
- Impulsión de agua potable y de agua caliente sanitaria, así como agua de refrigeración o agua para otros usos que no pueda corroer química o mecánicamente los materiales utilizados y que no contenga componentes abrasivos ni de fibra larga

Alimentación eléctrica

3~400 V, 50 Hz

Características especiales/ventajas del producto

- Alta fiabilidad operacional, gracias a la bomba multietapas horizontal Medana CH1-L con hidráulica en acero inoxidable
- Instalación sencilla y mantenimiento fácil gracias a conexiones especiales y flexibles ajustadas a los colectores
- Mantenimiento sencillo y funcionamiento con el cuadro de regulación EasyController
- Certificado de agua potable (ACS y KTW) para bombas con componentes que están en contacto con el fluido en acero inoxidable

Suministro

- Grupo de presión montado de fábrica, listo para la conexión, con funcionamiento y estanqueidad comprobados
- Instrucciones de instalación y funcionamiento

Opciones de sobreprecio

Tipo	Descripción	EUR
Presostato de marcha en seco (WMS)	Para conexión directa, montado en la tubería de aspiración y cableado con el cuadro.	244,-

Grupo de producto: PG6

Wilo-ISAR MODH1-1 (3~400 V)

Modelo	Tipo de arranque	P ₂	Ref.	🚚	EUR
		kW			
202/EC	directo	0,37	2551895	C	3.988,-
203/EC	directo	0,37	2551896	C	4.065,-
204/EC	directo	0,55	2551897	C	4.137,-
205/EC	directo	0,55	2551898	C	4.565,-
206/EC	directo	0,75	2551899	C	4.666,-
207/EC	directo	0,75	2551900	C	4.851,-
402/EC	directo	0,37	2551901	C	4.012,-
403/EC	directo	0,55	2551902	C	4.088,-
404/EC	directo	0,55	2551903	C	4.159,-
405/EC	directo	0,75	2551904	C	4.226,-
406/EC	directo	1,1	2551905	C	4.343,-
407/EC	directo	1,1	2551906	C	4.604,-
602/EC	directo	0,55	2551907	C	4.368,-
603/EC	directo	1,1	2551908	C	4.805,-
604/EC	directo	1,1	2551909	C	4.992,-
605/EC	directo	1,5	2551910	C	5.437,-
1002/EC	directo	1,1	2551911	C	4.775,-
1003/EC	directo	1,5	2551912	C	5.259,-
1004/EC	directo	1,85	2551913	C	5.698,-
1005/EC	directo	2,5	2551914	C	6.571,-
1602/EC	directo	1,5	2551955	C	5.446,-
1603/EC	directo	1,85	2551956	C	6.221,-
1604/EC	directo	3	2551957	C	6.913,-
1605/EC	directo	4,2	2551958	C	7.782,-

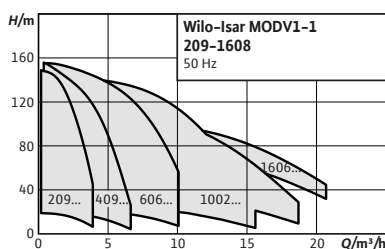

Designación	
Ejemplo:	Wilo-ISAR MODV1-1-202/EC
ISAR	Serie
MODV1	Grupo de presión compacto
-1	Número de bombas
-2	Caudal nominal (m³/h)
02	Número de etapas
EC	Modelo de cuadro de regulación

Accesorios	Página
Para grupos de presión	478
Servicios de puesta en marcha y mantenimiento	29

Wilo-Isar MODV1-1

Tipo

Sistema de abastecimiento de agua con 1 bomba centrífuga, multietapas vertical de aspiración normal, de alta presión en acero inoxidable

Aplicación

- Abastecimiento y aumento de presión completamente automático tanto para abastecimiento desde la red pública o desde depósito en aplicaciones domésticas, comerciales, industriales y municipales (por ejemplo edificios residenciales, oficinas, edificios administrativos, hoteles, hospitales, mercados, industria, compañías de abastecimiento).
- Impulsión de agua potable y de agua caliente sanitaria, así como agua de refrigeración o agua para otros usos que no pueda corroer química o mecánicamente los materiales utilizados y que no contenga componentes abrasivos ni de fibra larga

Alimentación eléctrica

3~400 V, 50 Hz

Características especiales/ventajas del producto

- Elevada fiabilidad mediante instalación de 1 bomba Medana CV1-L multietapas horizontal fabricada en acero inoxidable
- Instalación y mantenimiento sencillos gracias a las conexiones realizadas mediante juntas
- Puesta en marcha y funcionamiento sencillos con el Easy Controller
- Homologación para el uso con agua potable ACS y KTW
- Manguitos elásticos ajustables para absorber las vibraciones y reducir el ruido

Suministro

- Grupo de presión montado de fábrica, listo para la conexión, con funcionamiento y estanqueidad comprobados
- Instrucciones de instalación y funcionamiento

Opciones de sobreprecio

Tipo	Descripción	EUR
Presostato de marcha en seco (WMS)	Para conexión directa, montado en la tubería de aspiración y cableado con el cuadro.	244,-

Grupo de producto: PG6

Wilo-Isar MODV1-1					
Modelo	Tipo de arranque	P ₂ kW	Ref.		EUR
209/EC	directo	1,1	2554091	C	4.604,-
211/EC	directo	1,5	2554092	C	4.850,-
213/EC	directo	1,85	2554093	C	5.403,-
215/EC	directo	1,85	2554094	C	5.686,-
216/EC	directo	1,85	2554095	C	5.879,-
409/EC	directo	1,1	2554096	C	4.974,-
411/EC	directo	1,5	2554097	C	5.300,-
413/EC	directo	1,85	2554098	C	5.858,-
415/EC	directo	2,5	2554099	C	6.085,-
606/EC	directo	1,85	2554100	C	5.293,-
607/EC	directo	2,5	2554101	C	5.705,-
608/EC	directo	2,5	2554102	C	5.898,-
609/EC	directo	3	2554103	C	6.254,-
610/EC	directo	3	2554104	C	6.260,-
611/EC	directo	4,2	2554105	C	6.865,-
612/EC	directo	4,2	2554106	C	6.930,-
1006/EC	directo	3	2554107	C	5.998,-
1007/EC	directo	3	2554108	C	6.202,-
1008/EC	directo	4,2	2554109	C	6.742,-
1009/EC	directo	4,2	2554110	C	6.958,-
1010/EC	estrella triángulo	5,5	2554111	C	7.461,-
1011/EC	estrella triángulo	5,5	2554112	C	7.531,-
1606/EC	directo	4,2	2554113	C	6.958,-
1607/EC	directo	4,2	2554114	C	7.461,-
1608/EC	estrella triángulo	5,5	2554115	C	7.699,-



Modificación de gama

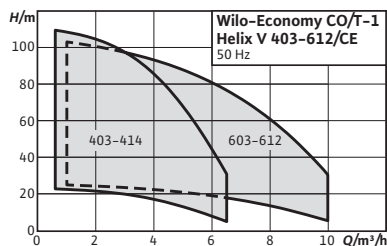

Designación

- Ejemplo: **Wilo-CO/T-1 Helix V 403-EC**
- CO** Grupo de presión compacto sin regulación de velocidad
 - T** Con aljibe integrado para conexión indirecta
 - 1** Número de bombas
 - Helix V** Serie de la bomba
 - 4** Caudal nominal (m³/h)
 - 03** Número de etapas
 - EC** Modelo de cuadro de regulación

Wilo-Economy CO/T-1 Helix V



Tipo

Sistema de abastecimiento de agua con aljibe incorporado y una bomba centrífuga de alta presión de aspiración normal

Aplicación

- Abastecimiento de agua totalmente automático incl. aljibe para la conexión indirecta a la red pública de suministro de agua
- Impulsión de agua potable y de agua para uso industrial, así como agua de refrigeración o agua para otros usos que no pueda corroer química o mecánicamente los materiales utilizados y que no contenga componentes abrasivos ni de fibra larga

Alimentación eléctrica

3~400 V, 50 Hz

Suministro

- Grupo de presión montado de fábrica, listo para la conexión, con funcionamiento y estanqueidad comprobados
- Instrucciones de instalación y funcionamiento

Características especiales/ventajas del producto

- Instalación compacta y lista para la conexión, apta para todas las aplicaciones que requieren una separación de circuitos
- Sistema robusto con bombas centrífugas de alta presión de acero inoxidable de la serie Helix V
- Ajuste sencillo y funcionamiento seguro gracias al cuadro de control CE

Indicación

Se pueden solicitar ejecuciones especiales, p. ej., para agua desmineralizada

Opciones

Otras alimentaciones eléctricas bajo consulta

Opciones con sobreprecio		
Tipo	Descripción	
Depósito de rebose CO/T	-	EUR 727,-

Grupo de producto: PG6

Wilo-Economy CO/T-1 Helix V

Modelo	Ref.		EUR
CO/T-1 Helix V 403/EC	2554257	C	8.533,-
CO/T-1 Helix V 404/EC	2554258	C	8.564,-
CO/T-1 Helix V 406/EC	2554259	C	8.670,-
CO/T-1 Helix V 407/EC	2554260	C	8.709,-
CO/T-1 Helix V 409/EC	2554261	C	8.760,-
CO/T-1 Helix V 410/EC	2554262	C	8.797,-
CO/T-1 Helix V 412/EC	2554263	C	9.009,-
CO/T-1 Helix V 414/EC	2554264	C	9.116,-
CO/T-1 Helix V 603/EC	2554265	C	8.623,-
CO/T-1 Helix V 604/EC	2554266	C	8.626,-
CO/T-1 Helix V 605/EC	2554267	C	8.732,-
CO/T-1 Helix V 606/EC	2554268	C	8.725,-
CO/T-1 Helix V 608/EC	2554269	C	8.965,-
CO/T-1 Helix V 609/EC	2554270	C	9.005,-
CO/T-1 Helix V 610/EC	2554271	C	9.088,-
CO/T-1 Helix V 612/EC	2554272	C	9.192,-

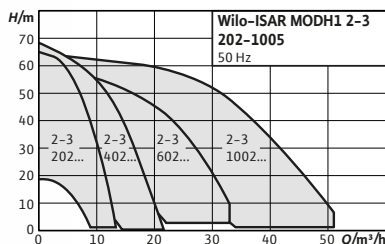

Designación

Ejemplo:	Wilo-ISAR MODH1-2CH1-L-202/EC
ISAR	Serie
MODH1	Grupo de presión con bombas horizontales
-2	Número de bombas
CH1-L	Serie de bomba
-2	Caudal nominal de la bomba (m3/h)
02	Número de etapas
EC	Modelo de cuadro de regulación

Accesorios

Para grupos de presión
Servicios de puesta en
marcha y mantenimiento

Página

478
29

Wilo-Isar MODH1-2/3



Tipo

Sistema de abastecimiento de agua con 2 o 3 bombas centrífugas, no autoaspirantes, multietapas, de alta presión en acero inoxidable conectadas en paralelo

Aplicación

- Abastecimiento completamente automático y aumento de presión en modo automático tanto para el abastecimiento desde la red pública o desde depósito en aplicaciones domésticas comerciales, industriales y municipales (por ejemplo edificios residenciales, oficinas, edificios administrativos, hoteles, hospitales, mercados, industria, compañías de abastecimiento).
- Impulsión de agua potable y de agua caliente sanitaria, así como agua de refrigeración o agua para otros usos que no pueda corroer química o mecánicamente los materiales utilizados y que no contenga componentes abrasivos ni de fibra larga

Alimentación eléctrica

3~400 V, 50 Hz

Características especiales/ventajas del producto

- Alta fiabilidad operacional, gracias a la bomba multietapas CH1-L con hidráulica en acero inoxidable
- Instalación sencilla y mantenimiento fácil gracias a conexiones especiales y flexibles ajustadas a los colectores
- Mantenimiento sencillo y funcionamiento con el cuadro de regulación EasyController
- Certificado de agua potable (ACS y KTW) para bombas con componentes que están en contacto con el fluido en acero inoxidable

Suministro

- Grupo de presión montado de fábrica, listo para la conexión, con funcionamiento y estanqueidad comprobados
- Instrucciones de instalación y funcionamiento



Opciones de sobreprecio

Tipo	Descripción	EUR
Presostato de marcha en seco (WMS)	Para conexión directa, montado en la tubería de aspiración y cableado con el cuadro.	244,-

☞ = S - en stock; A - aprox 2 semanas; B - aprox 3 semanas; C - aprox 4 semanas; D - bajo consulta
Reservado el derecho a introducir modificaciones, para mayor información técnica consulten nuestros catálogos.

Grupo de producto: PG6

Wilo-Isar MODH1-2/3 (3~400 V)

Modelo	Ref. 2 Bombas			Ref. 3 Bombas		
			EUR			EUR
202/EC	2551915	C	5.668,-	2551935	C	7.258,-
203/EC	2551916	C	5.774,-	2551936	C	7.408,-
204/EC	2551917	C	5.877,-	2551937	C	7.556,-
205/EC	2551918	C	6.144,-	2551938	C	7.673,-
206/EC	2551919	C	6.282,-	2551939	C	7.804,-
207/EC	2551920	C	6.529,-	2551940	C	8.084,-
402/EC	2551921	C	5.699,-	2551941	C	7.711,-
403/EC	2551922	C	5.808,-	2551942	C	7.870,-
404/EC	2551923	C	5.911,-	2551943	C	8.025,-
405/EC	2551924	C	6.006,-	2551944	C	8.168,-
406/EC	2551925	C	6.168,-	2551945	C	8.411,-
407/EC	2551926	C	6.542,-	2551946	C	8.972,-
602/EC	2551927	C	5.881,-	2551947	C	7.726,-
603/EC	2551928	C	6.468,-	2551948	C	8.006,-
604/EC	2551929	C	7.073,-	2551949	C	8.786,-
605/EC	2551930	C	6.847,-	2551950	C	9.598,-
1002/EC	2551931	C	6.389,-	2551951	C	8.241,-
1003/EC	2551932	C	6.620,-	2551952	C	8.990,-
1004/EC	2551933	C	7.177,-	2551953	C	9.743,-
1005/EC	2551934	C	7.241,-	2551954	C	11.319,-
1602/EC	2551959	C	9.034,-	2551963	C	13.147,-
1603/EC	2551960	C	10.398,-	2551964	C	15.148,-
1604/EC	2551961	C	11.615,-	2551965	C	16.940,-
1605/EC	2551962	C	13.361,-	2551966	C	19.482,-

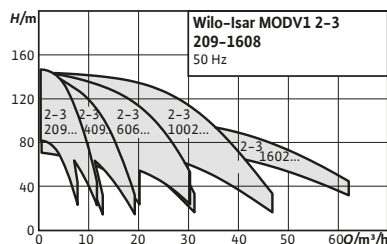

Designación

Ejemplo:	Wilo-ISAR MODV1-2CV1-L-209/EC
ISAR	Serie
MODV1	Grupo de presión compacto con bombas verticales
1	Número de bombas
CV1-L	Serie de bomba
2	Caudal nominal de la bomba [m3/h]
09	Número de etapas
EC	Panel de control (Easy Controller)

Accesorios

Para grupos de presión
Servicios de puesta en
marcha y mantenimiento

Página

478
29

Wilo-Isar MODV1-2/3



Tipo

Grupo de presión que incluye 2 o 3 bombas centrífugas verticales de alta presión, de acero inoxidable, de aspiración normal y conectadas en paralelo

Aplicación

- Abastecimiento de agua totalmente automático y aumento de presión desde la red pública de agua o desde un depósito para aplicaciones privadas, comerciales, industriales y comunitarias (por ejemplo edificios residenciales, oficinas, edificios administrativos, hoteles, hospitales, talleres, naves industriales, empresas de abastecimiento de agua).
- Impulsión de agua potable, agua de proceso, agua de refrigeración u otras aguas para uso industrial que no sean agresivas química ni mecánicamente para los materiales utilizados, y que no contengan componentes abrasivos ni de fibra larga.

Alimentación eléctrica

3~400 V, 50 Hz

Características especiales/ventajas del producto

- Alta fiabilidad gracias al sistema con dos o tres bombas verticales CV1-L multietapas con diseño hidráulico de acero inoxidable
- Fácil instalación y mantenimiento hidráulico gracias al montaje con juntas (sin pegamento)
- Puesta en marcha y manejo sencillos gracias al cuadro Easy Control
- Homologación para el uso con agua potable (conforme a ACS y KTW) para todos los componentes relevantes
- Bancada con amortiguadores de vibraciones ajustables para un funcionamiento silencioso

Suministro

- Grupo de presión montado de fábrica, listo para la conexión, con funcionamiento y estanqueidad comprobados
- Instrucciones de instalación y funcionamiento



Opciones de sobreprecio

Tipo	Descripción	EUR
Presostato de marcha en seco (WMS)	Para conexión directa, montado en la tubería de aspiración y cableado con el cuadro.	244,-

☞ = S - en stock; A - aprox 2 semanas; B - aprox 3 semanas; C - aprox 4 semanas; D - bajo consulta
Reservado el derecho a introducir modificaciones, para mayor información técnica consulten nuestros catálogos.

Grupo de producto: PG6

Wilo-Isar MODV1-2/3 (3~400 V)

Modelo	Ref. 2 Bombas			Ref. 3 Bombas		
			EUR			EUR
209/EC	2554116	C	7.119,-	2554141	C	10.466,-
211/EC	2554117	C	7.557,-	2554142	C	11.124,-
213/EC	2554118	C	8.172,-	2554143	C	12.055,-
215/EC	2554119	C	8.678,-	2554144	C	12.815,-
216/EC	2554120	C	8.993,-	2554145	C	13.279,-
409/EC	2554121	C	7.810,-	2554146	C	11.572,-
411/EC	2554122	C	8.415,-	2554147	C	12.488,-
413/EC	2554123	C	9.010,-	2554148	C	13.388,-
415/EC	2554124	C	9.506,-	2554149	C	14.051,-
606/EC	2554125	C	8.439,-	2554150	C	12.269,-
607/EC	2554126	C	8.836,-	2554151	C	12.776,-
608/EC	2554127	C	9.161,-	2554152	C	13.251,-
609/EC	2554128	C	9.822,-	2554153	C	14.243,-
610/EC	2554129	C	9.832,-	2554154	C	14.260,-
611/EC	2554130	C	11.008,-	2554155	C	16.049,-
612/EC	2554131	C	11.143,-	2554156	C	16.258,-
1006/EC	2554132	C	9.439,-	2554157	C	13.556,-
1007/EC	2554133	C	9.789,-	2554158	C	14.079,-
1008/EC	2554134	C	10.828,-	2554160	C	15.655,-
1009/EC	2554135	C	11.199,-	2554161	C	16.194,-
1010/EC	2554136	C	12.163,-	2554162	C	17.652,-
1011/EC	2554137	C	12.307,-	2554163	C	17.874,-
1606/EC	2554138	C	11.124,-	2554164	C	16.140,-
1607/EC	2554139	C	12.088,-	2554165	C	17.600,-
1608/EC	2554140	C	12.503,-	2554166	C	18.210,-

 = S - en stock; A - aprox 2 semanas; B - aprox 3 semanas; C - aprox 4 semanas; D - bajo consulta
Reservado el derecho a introducir modificaciones, para mayor información técnica consulten nuestros catálogos.

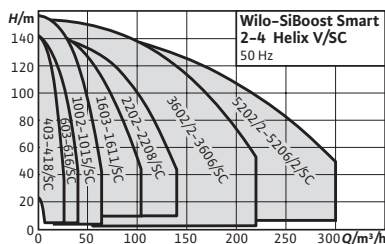

Designación

Ejemplo: **Wilo-SiBoost Smart FC 2 Helix V 208**

SiBoost Smart Grupo de presión compacto con regulación de velocidad integrada (FC) o de velocidad fija (espacio en blanco)

FC Con variador de frecuencia FC

2 Número de bombas

Helix V Serie de la bomba

2 Caudal nominal (m³/h) por bomba

08 Número de etapas de cada bomba

Accesorios

Para grupos de presión

Página

478

Servicios de puesta en marcha y mantenimiento

29

Wilo-SiBoost Smart (FC) Helix V



Tipo

Sistema de abastecimiento de agua de alta eficiencia, listo para la conexión (de aspiración normal) de 2 a 4 bombas centrífugas verticales de alta presión de acero inoxidable de la serie Helix V conectadas en paralelo, incl. cuadro de control SC (disponible con y sin convertidor de frecuencia FC)

Aplicación

- Abastecimiento de agua y aumento de presión totalmente automáticos en viviendas, oficinas, edificios de la administración, hoteles, hospitales, centros comerciales y sistemas industriales
- Impulsión de agua potable y de agua para uso industrial, así como agua de refrigeración o agua para otros usos que no pueda corroer química o mecánicamente los materiales utilizados y que no contenga componentes abrasivos ni de fibra larga

Alimentación eléctrica

3~400 V, 50 Hz

Suministro

- Grupo de presión montado de fábrica, listo para la conexión, con funcionamiento y estanqueidad comprobados
- Instrucciones de instalación y funcionamiento

Características especiales/ventajas del producto

- Sistema robusto de conformidad con la norma DIN 1988 (EN 806)
- De 2 a 4 bombas centrífugas verticales de alta presión de la serie Helix V y conectadas en paralelo
- Sistema hidráulico de alta eficiencia
- Sistema con pérdidas de carga internas optimizadas
- Cuadro de control SC, con opciones de comunicación con GTC con Modbus RTU incluido de serie, pantalla LC, navegación y ajuste sencillos mediante botón giratorio, con o sin convertidor de frecuencia para la regulación continua de la bomba principal



Opciones

- Comunicación Bacnet/Modbus TCP/LON (bajo sobreprecio)

Opción con sobreprecio		
Tipo	Descripción	
Presostato de marcha en seco (WMS)	Para conexión directa, montado en la tubería de aspiración y cableado con el cuadro.	EUR 244,-



Grupo de producto: PG6

Wilo-SiBoost Smart ... Helix V ... , PN 16 (sin convertidor de frecuencia)



Modelo	Ref. 2 Bombas			Ref. 3 Bombas			Ref. 4 Bombas		
			EUR			EUR			EUR
Helix V 403	2537550	C	10.248,-	2537560	C	13.333,-	2537570	C	16.152,-
Helix V 404	2537551	C	10.476,-	2537561	C	13.471,-	2537571	C	16.333,-
Helix V 406	2537552	C	10.594,-	2537562	C	13.636,-	2537572	C	16.553,-
Helix V 407	2537553	C	10.679,-	2537563	C	13.779,-	2537573	C	16.748,-
Helix V 409	2537554	C	10.870,-	2537564	C	14.042,-	2537574	C	17.100,-
Helix V 410	2537555	C	11.209,-	2537565	C	14.565,-	2537575	C	17.796,-
Helix V 412	2537556	C	11.370,-	2537566	C	14.808,-	2537576	C	18.118,-
Helix V 414	2537557	C	11.756,-	2537567	C	15.266,-	2537577	C	18.788,-
Helix V 416	2537558	C	11.830,-	2537568	C	15.498,-	2537578	C	19.100,-
Helix V 418	2537559	C	12.013,-	2537569	C	15.773,-	2537579	C	19.462,-
Helix V 603	2535991	C	10.565,-	2536005	C	13.515,-	2536019	C	16.617,-
Helix V 604	2535992	C	10.567,-	2536006	C	13.695,-	2536020	C	16.626,-
Helix V 605	2535993	C	10.734,-	2536007	C	13.917,-	2536021	C	16.924,-
Helix V 606	2535994	C	10.843,-	2536008	C	14.108,-	2536022	C	17.176,-
Helix V 607	2535995	C	11.248,-	2536009	C	14.717,-	2536023	C	17.973,-
Helix V 608	2535996	C	11.362,-	2536010	C	14.888,-	2536024	C	18.216,-
Helix V 609	2535997	C	11.652,-	2536011	C	15.331,-	2536025	C	18.856,-
Helix V 610	2535998	C	11.793,-	2536012	C	15.530,-	2536026	C	19.132,-
Helix V 611	2535999	C	12.024,-	2536013	C	15.877,-	2536027	C	19.591,-
Helix V 612	2536000	C	12.450,-	2536014	C	16.534,-	2536028	C	20.468,-
Helix V 613	2536001	C	12.647,-	2536015	C	16.825,-	2536029	C	20.857,-
Helix V 614	2536002	C	12.692,-	2536016	C	16.883,-	2536030	C	20.930,-
Helix V 615	2536003	C	12.948,-	2536017	C	17.263,-	2536031	C	21.441,-
Helix V 616	2536004	C	13.185,-	2536018	C	17.649,-	2536032	C	21.876,-
Helix V 1002	2536075	C	10.770,-	2536088	C	13.938,-	2536101	C	17.065,-
Helix V 1003	2536076	C	10.948,-	2536089	C	14.144,-	2536102	C	17.413,-
Helix V 1004	2536077	C	11.323,-	2536090	C	14.971,-	2536103	C	18.125,-
Helix V 1005	2536078	C	11.510,-	2536091	C	15.079,-	2536104	C	18.603,-
Helix V 1006	2536079	C	11.652,-	2536092	C	15.240,-	2536105	C	18.857,-
Helix V 1007	2536080	C	12.141,-	2536093	C	15.980,-	2536106	C	19.854,-
Helix V 1008	2536081	C	12.260,-	2536094	C	16.175,-	2536107	C	20.099,-
Helix V 1009	2536082	C	12.671,-	2536095	C	16.822,-	2536108	C	20.889,-
Helix V 1010	2536083	C	12.814,-	2536096	C	17.023,-	2536109	C	21.159,-
Helix V 1011	2536084	C	13.046,-	2536097	C	17.383,-	2536110	C	21.641,-
Helix V 1012	2536085	C	15.318,-	2536098	C	20.393,-	2536111	C	25.263,-
Helix V 1013	2536086	C	15.533,-	2536099	C	20.698,-	2536112	C	25.671,-
Helix V 1015	2536087	C	15.826,-	2536100	C	21.115,-	2536113	C	26.223,-
Helix V 1603	2536153	C	11.365,-	2536162	C	14.751,-	2536171	C	19.299,-
Helix V 1604	2536154	C	11.857,-	2536163	C	15.498,-	2536172	C	20.298,-
Helix V 1605	2536155	C	12.088,-	2536164	C	16.240,-	2536173	C	20.961,-
Helix V 1606	2536156	C	12.360,-	2536165	C	16.464,-	2536174	C	21.264,-
Helix V 1607	2536157	C	14.850,-	2536166	C	19.601,-	2536175	C	25.296,-
Helix V 1608	2536158	C	15.002,-	2536167	C	19.821,-	2536176	C	25.590,-
Helix V 1609	2536159	C	17.997,-	2536168	C	24.292,-	2536177	C	31.299,-
Helix V 1610	2536160	C	18.550,-	2536169	C	25.123,-	2536178	C	32.408,-
Helix V 1611	2536161	C	18.580,-	2536170	C	25.166,-	2536179	C	32.468,-
Helix V 2202	2540717	C	16.318,-	2540724	C	23.485,-	2540731	C	29.588,-
Helix V 2203	2540718	C	16.842,-	2540725	C	24.332,-	2540732	C	30.640,-

 = S - en stock; A - aprox 2 semanas; B - aprox 3 semanas; C - aprox 4 semanas; D - bajo consulta
Reservado el derecho a introducir modificaciones, para mayor información técnica consulten nuestros catálogos.

Grupo de producto: PG6



Wilo-SiBoost Smart ... Helix V ... , PN 16 (sin convertidor de frecuencia)									
Modelo	Ref.			Ref.			Ref.		
	2 Bombas			3 Bombas			4 Bombas		
			EUR			EUR			EUR
Helix V 2204	2540719	C	19.418,-	2540726	C	27.577,-	2540733	C	34.694,-
Helix V 2205	2540720	C	21.397,-	2540727	C	30.560,-	2540734	C	38.677,-
Helix V 2206	2540721	C	21.722,-	2540728	C	31.053,-	2540735	C	38.896,-
Helix V 2207	2540722	C	22.508,-	2540729	C	32.221,-	2540736	C	40.915,-
Helix V 2208	2540723	C	22.874,-	2540730	C	32.887,-	2540737	C	41.835,-
Helix V 3602/2	2540759	C	20.443,-	2540769	C	27.815,-	2540779	C	35.938,-
Helix V 3602	2540760	C	22.237,-	2540770	C	30.604,-	2540780	C	39.394,-
Helix V 3603/1	2540761	C	24.542,-	2540771	C	33.867,-	2540781	C	43.740,-
Helix V 3603	2540762	C	25.150,-	2540772	C	34.380,-	2540782	C	44.443,-
Helix V 3604/2	2540763	C	25.600,-	2540773	C	35.556,-	2540783	C	46.120,-
Helix V 3604	2540764	C	25.564,-	2540774	C	35.666,-	2540784	C	46.242,-
Helix V 3605/2	2540765	C	31.537,-	2540775	C	46.496,-	2540785	C	59.890,-
Helix V 3605	2540766	C	31.537,-	2540776	C	46.496,-	2540786	C	59.890,-
Helix V 3606/2	2540767	C	32.168,-	2540777	C	47.439,-	2540787	C	61.149,-
Helix V 3606	2540768	C	32.168,-	2540778	C	47.985,-	2540788	C	61.871,-
Helix V 5202/2	2540819	C	25.712,-	2540828	C	35.082,-	2540837	C	46.349,-
Helix V 5202	2540820	C	27.174,-	2540829	C	37.365,-	2540838	C	49.384,-
Helix V 5203/2	2540821	C	28.525,-	2540830	C	39.468,-	2540839	C	52.326,-
Helix V 5203	2540822	C	28.655,-	2540831	C	39.492,-	2540840	C	52.326,-
Helix V 5204/2	2540823	C	33.670,-	2540832	C	48.448,-	2540841	C	65.547,-
Helix V 5204	2540824	C	33.671,-	2540833	C	49.519,-	2540842	C	65.547,-
Helix V 5205/2	2540825	C	35.123,-	2540834	C	51.726,-	2540843	C	68.456,-
Helix V 5205	2540826	C	35.123,-	2540835	C	51.726,-	2540844	C	68.456,-
Helix V 5206/2	2540827	C	37.422,-	2540836	C	55.092,-	2540845	C	72.497,-

Grupo de producto: PG6



Wilo-SiBoost Smart FC ... Helix V ..., PN 16 (con convertidor de frecuencia)									
Modelo	Ref.			Ref.			Ref.		
	2 Bombas			3 Bombas			4 Bombas		
			EUR			EUR			EUR
Helix V 403	2537580	C	14.636,-	2537590	C	18.052,-	2537600	C	21.126,-
Helix V 404	2537581	C	14.736,-	2537591	C	18.200,-	2537601	C	21.320,-
Helix V 406	2537582	C	14.858,-	2537592	C	18.400,-	2537602	C	21.616,-
Helix V 407	2537583	C	15.274,-	2537593	C	18.905,-	2537603	C	22.121,-
Helix V 409	2537584	C	15.465,-	2537594	C	19.193,-	2537604	C	22.503,-
Helix V 410	2537585	C	15.844,-	2537595	C	19.758,-	2537605	C	23.257,-
Helix V 412	2537586	C	16.017,-	2537596	C	20.020,-	2537606	C	23.603,-
Helix V 414	2537587	C	16.919,-	2537597	C	21.030,-	2537607	C	25.006,-
Helix V 416	2537588	C	17.092,-	2537598	C	21.285,-	2537608	C	25.345,-
Helix V 418	2537589	C	17.285,-	2537599	C	21.579,-	2537609	C	25.753,-
Helix V 603	2536033	C	14.829,-	2536047	C	18.438,-	2536061	C	21.628,-
Helix V 604	2536034	C	14.836,-	2536048	C	18.467,-	2536062	C	21.694,-
Helix V 605	2536035	C	15.330,-	2536049	C	19.081,-	2536063	C	22.312,-
Helix V 606	2536036	C	15.452,-	2536050	C	19.282,-	2536064	C	22.588,-
Helix V 607	2536037	C	15.876,-	2536051	C	19.901,-	2536065	C	23.439,-
Helix V 608	2536038	C	16.010,-	2536052	C	20.105,-	2536066	C	23.708,-
Helix V 609	2536039	C	16.903,-	2536053	C	21.095,-	2536067	C	25.089,-

 = S - en stock; A - aprox 2 semanas; B - aprox 3 semanas; C - aprox 4 semanas; D - bajo consulta
 Reservado el derecho a introducir modificaciones, para mayor información técnica consulten nuestros catálogos.



Grupo de producto: PG6

Wilo-SiBoost Smart FC ... Helix V ..., PN 16 (con convertidor de frecuencia)									
Modelo	Ref. 2 Bombas			Ref. 3 Bombas			Ref. 4 Bombas		
			EUR			EUR			EUR
Helix V 610	2536040	C	17.049,-	2536054	C	21.318,-	2536068	C	25.380,-
Helix V 611	2536041	C	17.289,-	2536055	C	21.692,-	2536069	C	25.879,-
Helix V 612	2536042	C	17.770,-	2536056	C	22.380,-	2536070	C	26.826,-
Helix V 613	2536043	C	17.982,-	2536057	C	22.719,-	2536071	C	27.247,-
Helix V 614	2536044	C	18.021,-	2536058	C	22.780,-	2536072	C	27.329,-
Helix V 615	2536045	C	18.298,-	2536059	C	23.194,-	2536073	C	27.879,-
Helix V 616	2536046	C	18.995,-	2536060	C	24.230,-	2536074	C	28.895,-
Helix V 1002	2536114	C	15.055,-	2536127	C	18.725,-	2536140	C	22.170,-
Helix V 1003	2536115	C	15.274,-	2536128	C	18.932,-	2536141	C	22.273,-
Helix V 1004	2536116	C	15.945,-	2536129	C	19.937,-	2536142	C	23.610,-
Helix V 1005	2536117	C	16.742,-	2536130	C	20.796,-	2536143	C	24.808,-
Helix V 1006	2536118	C	16.896,-	2536131	C	21.002,-	2536144	C	25.083,-
Helix V 1007	2536119	C	17.425,-	2536132	C	21.810,-	2536145	C	26.160,-
Helix V 1008	2536120	C	17.547,-	2536133	C	22.011,-	2536146	C	26.427,-
Helix V 1009	2536121	C	18.441,-	2536134	C	23.330,-	2536147	C	27.825,-
Helix V 1010	2536122	C	18.588,-	2536135	C	23.552,-	2536148	C	28.118,-
Helix V 1011	2536123	C	18.847,-	2536136	C	23.938,-	2536149	C	28.634,-
Helix V 1012	2536124	C	26.433,-	2536137	C	32.490,-	2536150	C	38.620,-
Helix V 1013	2536125	C	26.731,-	2536138	C	32.819,-	2536151	C	39.058,-
Helix V 1015	2536126	C	27.114,-	2536139	C	33.498,-	2536152	C	39.666,-
Helix V 1603	2536180	C	16.574,-	2536189	C	20.476,-	2536198	C	25.559,-
Helix V 1604	2536181	C	17.119,-	2536190	C	21.469,-	2536199	C	27.809,-
Helix V 1605	2536182	C	17.936,-	2536191	C	22.692,-	2536200	C	28.142,-
Helix V 1606	2536183	C	18.094,-	2536192	C	22.928,-	2536201	C	28.458,-
Helix V 1607	2536184	C	25.793,-	2536193	C	31.825,-	2536202	C	38.654,-
Helix V 1608	2536185	C	26.090,-	2536194	C	32.070,-	2536203	C	38.975,-
Helix V 1609	2536186	C	29.672,-	2536195	C	37.462,-	2536204	C	45.549,-
Helix V 1610	2536187	C	30.271,-	2536196	C	38.080,-	2536205	C	46.750,-
Helix V 1611	2536188	C	30.304,-	2536197	C	38.129,-	2536206	C	46.814,-

Grupo de producto: PG6

Wilo-SiBoost Smart FC ... Helix V ..., PN 16 (con convertidor de frecuencia)									
Modelo	Ref. 2 Bombas			Ref. 3 Bombas			Ref. 4 Bombas		
			EUR			EUR			EUR
Helix V 2202	2540738	C	22.005,-	2540745	C	29.833,-	2540752	C	36.694,-
Helix V 2203	2540739	C	22.949,-	2540746	C	31.370,-	2540753	C	38.377,-
Helix V 2204	2540740	C	31.036,-	2540747	C	40.454,-	2540754	C	48.859,-
Helix V 2205	2540741	C	34.852,-	2540748	C	43.927,-	2540755	C	53.406,-
Helix V 2206	2540742	C	35.208,-	2540749	C	44.459,-	2540756	C	54.119,-
Helix V 2207	2540743	C	35.711,-	2540750	C	47.371,-	2540757	C	57.374,-
Helix V 2208	2540744	C	36.375,-	2540751	C	48.345,-	2540758	C	58.635,-
Helix V 3602	2540790	C	34.435,-	2540800	C	43.664,-	2540810	C	54.000,-
Helix V 3602/2	2540789	C	26.838,-	2540799	C	35.160,-	2540809	C	44.251,-
Helix V 3603	2540792	C	38.559,-	2540802	C	49.756,-	2540812	C	61.410,-
Helix V 3603/1	2540791	C	37.124,-	2540801	C	47.110,-	2540811	C	59.101,-
Helix V 3604	2540794	C	39.592,-	2540804	C	51.289,-	2540814	C	63.418,-
Helix V 3604/2	2540793	C	39.592,-	2540803	C	51.288,-	2540813	C	63.417,-

 = S - en stock; A - aprox 2 semanas; B - aprox 3 semanas; C - aprox 4 semanas; D - bajo consulta
Reservado el derecho a introducir modificaciones, para mayor información técnica consulten nuestros catálogos.

Wilo-SiBoost Smart FC ... Helix V ... , PN 16 (con convertidor de frecuencia)									
Modelo	Ref. 2 Bombas			Ref. 3 Bombas			Ref. 4 Bombas		
			EUR			EUR			EUR
Helix V 3605	2540796	C	46.645,-	2540806	C	61.686,-	2540816	C	76.767,-
Helix V 3605/2	2540795	C	46.645,-	2540805	C	61.686,-	2540815	C	76.767,-
Helix V 3606	2540798	C	47.718,-	2540808	C	63.282,-	2540818	C	78.909,-
Helix V 3606/2	2540797	C	47.325,-	2540807	C	62.705,-	2540817	C	78.126,-
Helix V 5202	2540847	C	39.269,-	2540856	C	50.749,-	2540865	C	65.061,-
Helix V 5202/2	2540846	C	38.377,-	2540855	C	48.045,-	2540864	C	61.372,-
Helix V 5203	2540849	C	42.053,-	2540858	C	55.078,-	2540867	C	70.003,-
Helix V 5203/2	2540848	C	42.053,-	2540857	C	55.077,-	2540866	C	70.003,-
Helix V 5204	2540851	C	48.964,-	2540860	C	64.932,-	2540869	C	82.901,-
Helix V 5204/2	2540850	C	48.962,-	2540859	C	64.930,-	2540868	C	81.321,-
Helix V 5205	2540853	C	50.561,-	2540862	C	67.290,-	2540871	C	86.046,-
Helix V 5205/2	2540852	C	50.536,-	2540861	C	67.290,-	2540870	C	86.046,-
Helix V 5206/2	2540854	C	55.620,-	2540863	C	73.638,-	2540872	C	93.129,-

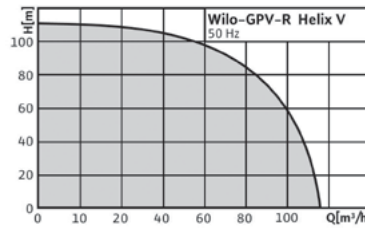

Accesorios

Para grupos de presión
Servicios de
puesta en marcha y
mantenimiento

Página

478

29

Designación

Ejemplo:
GPVR3G

2
Helix V
16
08
SD E.S.

Wilo-GPVR3G-2 Helix V 1608

Grupo de presión compacto con regulación de velocidad integrada
Número de bombas
Serie de la bomba
Caudal nominal (m³/h) por bomba
Número de etapas de cada bomba
Arranque estrella-triángulo

Wilo-GPVR3G Helix V



Tipo

Sistema de abastecimiento de agua de alta eficiencia, listo para la conexión (de aspiración normal) de 2 a 3 bombas centrífugas verticales de alta presión de acero inoxidable de la serie Helix V conectadas en paralelo, incl. cuadro de control (con variador de frecuencia único)

Aplicación

- Abastecimiento de agua y aumento de presión totalmente automáticos en viviendas, oficinas, edificios de la administración, hoteles, hospitales, centros comerciales e instalaciones industriales
- Impulsión de agua potable y de agua para uso industrial, así como agua de refrigeración o agua para otros usos que no pueda corroer química o mecánicamente los materiales utilizados y que no contenga componentes abrasivos ni de fibra larga

Alimentación eléctrica

3~400 V, 50 Hz

Suministro



- Grupo de presión montado de fábrica, listo para la conexión, con funcionamiento y estanqueidad comprobados
- Instrucciones de instalación y funcionamiento

Características especiales/ventajas del producto

- De 2 a 3 bombas centrífugas verticales de alta presión de la serie Helix V conectadas en paralelo
- Sistema hidráulico de alta eficiencia
- Cuadro de control con pantalla LC, navegación y ajuste sencillos con convertidor de frecuencia para la regulación continua de la bomba principal
- Funcionamiento de emergencia mediante presostatos en caso de avería del variador

Abastecimiento de agua

Opciones con sobreprecio		
Tipo	Descripción	
Presostato de marcha en seco (WMS)	Para conexión directa, montado en la tubería de aspiración y cableado con el cuadro.	EUR 244,-

Wilo-GPVR3G ... Helix V ...						
Modelo	Ref. 2 Bombas			Ref. 3 Bombas		
			EUR			EUR
Helix V 406	2982737	D	10.762,-	2982750	D	14.702,-
Helix V 409	2982738	D	11.213,-	2982751	D	15.314,-
Helix V 412	2982739	D	12.024,-	2982763	D	16.481,-
Helix V 606	2982740	D	11.195,-	2982753	D	15.297,-
Helix V 608	2982741	D	12.003,-	2982754	D	16.458,-
Helix V 611	2982742	D	13.328,-	2982755	D	18.234,-
Helix V 1004	2982743	D	11.753,-	2982756	D	16.210,-
Helix V 1006	2982744	D	12.827,-	2982757	D	17.728,-
Helix V 1008	2982745	D	13.636,-	2982758	D	18.728,-
Helix V 1011	2982746	D	16.032,-	2982759	D	23.806,-
Helix V 1604	2982747	D	14.121,-	2982760	D	20.969,-
Helix V 1606	2982748	D	14.971,-	2982761	D	22.208,-
Helix V 1608	2982749	D	16.377,-	2982762	D	24.002,-

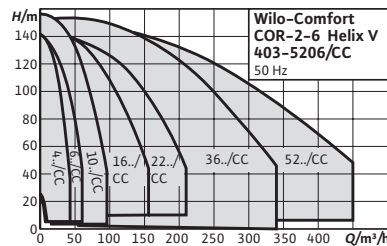
**Designación**Ejemplo:
CO/COR**2****Helix V****36****06****2****K****CC****Wilo-CO-/COR-2 Helix V 3606/2/K/CC**

Grupo de presión compacto con regulación de velocidad integrada (COR) o de velocidad fija (CO)

Número de bombas

Serie de la bomba

Caudal nominal (m³/h) por bomba

Número de etapas de cada bomba

Número de rodets torneados

Bomba equipada con cierre de cartucho

Cuadro de regulación CC

Accesorios

Para grupos de presión

Servicios de puesta en

marcha y mantenimiento

Página

478

29

Wilo-Comfort CO-/COR-Helix V.../CC

**Tipo**

Sistema de abastecimiento de agua de alta eficiencia, listo para la conexión (de aspiración normal) de 2 a 6 bombas centrífugas verticales de alta presión de la serie Helix V de acero inoxidable conectadas en paralelo, incl. cuadro de control Comfort CC (disponible con y sin convertidor de frecuencia)

Aplicación

- Abastecimiento de agua y aumento de presión totalmente automáticos en viviendas, oficinas, edificios de la administración, hoteles, hospitales, centros comerciales e instalaciones industriales
- Impulsión de agua potable y de agua para uso industrial, así como agua de refrigeración, o agua para otros usos que no pueda corroer química o mecánicamente los materiales utilizados y que no contenga componentes abrasivos ni de fibra larga

Alimentación eléctrica



3~400 V, 50 Hz

Suministro



- Grupo de presión montado de fábrica, listo para la conexión, con funcionamiento y estanqueidad comprobados
- Instrucciones de instalación y funcionamiento

Características especiales/ventajas del producto



- Grupo robusto de conformidad con la norma DIN 1988 (EN 806)
- Diseño hidráulico de alta eficiencia
- Sistema con pérdidas de carga internas optimizadas
- De 2 a 6 bombas centrífugas verticales de alta presión de la serie Helix V conectadas en paralelo
- Cuadro de control CC, con funciones avanzadas y pantalla táctil, con opciones de comunicación con GTC (con Modbus TCP incluido de serie), con o sin convertidor de frecuencia para la regulación continua de la bomba principal

Wilo-Comfort CO- ... Helix V ... /K/CC, PN 16 (sin convertidor de frecuencia)									
Modelo	Ref. 2 Bombas			Ref. 3 Bombas			Ref. 4 Bombas		
			EUR			EUR			EUR
Helix V 403/K/CC	2536405	C	16.622,-	2536415	C	21.314,-	2536425	C	25.605,-
Helix V 404/K/CC	2536406	C	16.972,-	2536416	C	21.770,-	2536426	C	26.150,-
Helix V 406/K/CC	2536407	C	17.677,-	2536417	C	22.677,-	2536427	C	27.241,-
Helix V 407/K/CC	2536408	C	17.859,-	2536418	C	22.900,-	2536428	C	27.513,-
Helix V 409/K/CC	2536409	C	18.209,-	2536419	C	23.356,-	2536429	C	28.058,-
Helix V 410/K/CC	2536410	C	18.561,-	2536420	C	23.810,-	2536430	C	28.602,-
Helix V 412/K/CC	2536411	C	18.917,-	2536421	C	24.264,-	2536431	C	29.145,-
Helix V 414/K/CC	2536412	C	19.274,-	2536422	C	24.717,-	2536432	C	29.691,-
Helix V 416/K/CC	2536413	C	19.623,-	2536423	C	25.170,-	2536433	C	30.235,-
Helix V 418/K/CC	2536414	C	20.330,-	2536424	C	26.074,-	2536434	C	31.328,-
Helix V 603/K/CC	2535310	C	15.314,-	2535324	C	19.253,-	2535338	C	22.874,-
Helix V 604/K/CC	2535311	C	15.656,-	2535325	C	19.647,-	2535339	C	23.385,-
Helix V 605/K/CC	2535312	C	16.006,-	2535326	C	20.039,-	2535340	C	23.899,-
Helix V 606/K/CC	2535313	C	16.519,-	2535327	C	20.435,-	2535341	C	24.673,-
Helix V 607/K/CC	2535314	C	16.863,-	2535328	C	21.219,-	2535342	C	25.185,-
Helix V 608/K/CC	2535315	C	17.210,-	2535329	C	21.612,-	2535343	C	25.696,-
Helix V 609/K/CC	2535316	C	17.378,-	2535330	C	22.005,-	2535344	C	25.955,-
Helix V 610/K/CC	2535317	C	17.552,-	2535331	C	22.397,-	2535345	C	26.212,-
Helix V 611/K/CC	2535318	C	17.725,-	2535332	C	22.788,-	2535346	C	26.470,-
Helix V 612/K/CC	2535319	C	18.068,-	2535333	C	23.183,-	2535347	C	26.982,-
Helix V 613/K/CC	2535320	C	18.240,-	2535334	C	23.380,-	2535348	C	27.241,-
Helix V 614/K/CC	2535321	C	18.585,-	2535335	C	23.771,-	2535349	C	27.754,-
Helix V 615/K/CC	2535322	C	18.756,-	2535336	C	24.164,-	2535350	C	28.010,-
Helix V 616/K/CC	2535323	C	19.276,-	2535337	C	24.751,-	2535351	C	28.781,-
Helix V 1002/K/CC	2534090	C	16.384,-	2534104	C	20.832,-	2534118	C	23.895,-
Helix V 1003/K/CC	2534091	C	16.737,-	2534105	C	21.756,-	2534119	C	24.980,-
Helix V 1004/K/CC	2534092	C	17.270,-	2534106	C	22.449,-	2534120	C	25.795,-
Helix V 1005/K/CC	2534093	C	17.448,-	2534107	C	22.684,-	2534121	C	26.610,-
Helix V 1006/K/CC	2534094	C	17.806,-	2534108	C	23.143,-	2534122	C	27.151,-
Helix V 1007/K/CC	2534095	C	18.341,-	2534109	C	23.837,-	2534123	C	28.509,-
Helix V 1008/K/CC	2534096	C	18.521,-	2534110	C	24.072,-	2534124	C	28.780,-
Helix V 1009/K/CC	2534097	C	18.695,-	2534111	C	24.765,-	2534125	C	29.595,-
Helix V 1010/K/CC	2534098	C	19.053,-	2534112	C	24.997,-	2534126	C	29.867,-
Helix V 1011/K/CC	2534099	C	19.410,-	2534113	C	25.224,-	2534127	C	30.140,-
Helix V 1012/K/CC	2534100	C	20.477,-	2534114	C	25.921,-	2534128	C	31.225,-
Helix V 1013/K/CC	2534101	C	20.834,-	2534115	C	26.616,-	2534129	C	31.770,-
Helix V 1015/K/CC	2534103	C	21.366,-	2534117	C	27.081,-	2534131	C	32.313,-
Helix V 1603/K/CC	2532198	C	18.927,-	2532209	C	24.885,-	2532220	C	29.156,-
Helix V 1604/K/CC	2532199	C	19.560,-	2532210	C	25.717,-	2532221	C	30.124,-
Helix V 1605/K/CC	2532200	C	19.982,-	2532211	C	26.269,-	2532222	C	30.777,-
Helix V 1606/K/CC	2532201	C	21.034,-	2532212	C	27.654,-	2532223	C	32.401,-
Helix V 1607/K/CC	2532202	C	23.135,-	2532213	C	30.419,-	2532224	C	35.636,-
Helix V 1608/K/CC	2532203	C	24.189,-	2532214	C	31.802,-	2532225	C	37.255,-
Helix V 1609/K/CC	2532204	C	25.446,-	2532215	C	33.462,-	2532226	C	39.203,-
Helix V 1610/K/CC	2532205	C	27.340,-	2532216	C	35.949,-	2532227	C	42.114,-
Helix V 1611/K/CC	2532206	C	28.394,-	2532217	C	37.331,-	2532228	C	43.735,-

Grupo de producto: PG6

Wilo-Comfort CO- ... Helix V ... /K/CC, PN 16 (sin convertidor de frecuencia)									
Modelo	Ref. 2 Bombas			Ref. 3 Bombas			Ref. 4 Bombas		
			EUR			EUR			EUR
Helix V 2202/K/CC	2530513	C	21.533,-	2530519	C	28.932,-	2530526	C	35.616,-
Helix V 2203/K/CC	2530514	C	22.478,-	2530520	C	29.999,-	2530527	C	37.160,-
Helix V 2204/K/CC	2530515	C	23.609,-	2530521	C	31.819,-	2530528	C	39.349,-
Helix V 2205/K/CC	2530516	C	25.342,-	2530522	C	35.267,-	2530529	C	43.622,-
Helix V 2206/K/CC	2530517	C	26.558,-	2530523	C	36.446,-	2530530	C	45.062,-
Helix V 2207/K/CC	2530518	C	29.067,-	2530524	C	39.595,-	2530531	C	49.122,-
Helix V 2208/K/CC	2530233	C	31.287,-	2530525	C	42.401,-	2530532	C	52.841,-
Helix V 3602/2/K/CC	2530583	C	25.475,-	2530591	C	35.721,-	2530599	C	45.971,-
Helix V 3602/K/CC	2530584	C	26.976,-	2530592	C	37.079,-	2530600	C	47.714,-
Helix V 3603/1/K/CC	2530585	C	29.309,-	2530593	C	41.097,-	2530601	C	52.890,-
Helix V 3603/K/CC	2530586	C	31.129,-	2530594	C	43.657,-	2530602	C	56.179,-
Helix V 3604/2/K/CC	2532355	C	33.012,-	2532358	C	46.294,-	2532361	C	59.578,-
Helix V 3604/K/CC	2530587	C	34.133,-	2530595	C	48.347,-	2530603	C	62.217,-
Helix V 3605/2/K/CC	2532356	C	36.318,-	2532359	C	51.437,-	2532362	C	66.198,-
Helix V 3605/K/CC	2530588	C	37.381,-	2530596	C	53.465,-	2530604	C	68.810,-
Helix V 3606/2/K/CC	2530589	C	40.363,-	2530597	C	57.735,-	2530605	C	74.298,-
Helix V 3606/K/CC	2532357	C	43.400,-	2532360	C	62.083,-	2532363	C	79.893,-
Helix V 5202/2/K/CC	2530663	C	30.392,-	2530672	C	47.150,-	2530681	C	59.195,-
Helix V 5202/K/CC	2530664	C	32.913,-	2530673	C	51.063,-	2530682	C	64.107,-
Helix V 5203/2/K/CC	2530665	C	35.758,-	2530674	C	55.475,-	2530683	C	69.638,-
Helix V 5203/K/CC	2530666	C	37.979,-	2530675	C	58.925,-	2530684	C	73.976,-
Helix V 5204/2/K/CC	2530667	C	39.331,-	2530676	C	61.019,-	2530685	C	76.605,-
Helix V 5204/K/CC	2530668	C	41.646,-	2530677	C	64.607,-	2530686	C	81.111,-
Helix V 5205/2/K/CC	2530669	C	44.308,-	2530678	C	68.742,-	2530687	C	86.295,-
Helix V 5205/K/CC	2530670	C	45.608,-	2530679	C	70.758,-	2530688	C	88.826,-
Helix V 5206/2/K/CC	2532386	C	49.244,-	2532387	C	76.396,-	2532388	C	95.905,-

Grupo de producto: PG6

Wilo-Comfort CO- ... Helix V ... /K/CC (5 - 6 bombas) sin convertidor de frecuencia							
Modelo	Ref. 5 Bombas			Ref. 6 Bombas			
			EUR			EUR	
Helix V 403/K/CC	2536435	C	30.057,-	2536445	C	33.199,-	
Helix V 404/K/CC	2536436	C	30.700,-	2536446	C	33.907,-	
Helix V 406/K/CC	2536437	C	31.979,-	2536447	C	35.316,-	
Helix V 407/K/CC	2536438	C	32.300,-	2536448	C	35.670,-	
Helix V 409/K/CC	2536439	C	32.941,-	2536449	C	36.379,-	
Helix V 410/K/CC	2536440	C	33.579,-	2536450	C	37.086,-	
Helix V 412/K/CC	2536441	C	34.218,-	2536451	C	37.790,-	
Helix V 414/K/CC	2536442	C	34.857,-	2536452	C	38.497,-	
Helix V 416/K/CC	2536443	C	35.496,-	2536453	C	39.204,-	
Helix V 418/K/CC	2536444	C	36.776,-	2536454	C	40.614,-	
Helix V 603/K/CC	2535352	C	25.072,-	2535366	C	27.937,-	
Helix V 604/K/CC	2535353	C	25.636,-	2535367	C	28.562,-	
Helix V 605/K/CC	2535354	C	26.196,-	2535368	C	29.189,-	
Helix V 606/K/CC	2535355	C	27.044,-	2535369	C	30.133,-	
Helix V 607/K/CC	2535356	C	27.609,-	2535370	C	30.757,-	
Helix V 608/K/CC	2535357	C	28.174,-	2535371	C	31.387,-	

 = S - en stock; A - aprox 2 semanas; B - aprox 3 semanas; C - aprox 4 semanas; D - bajo consulta
Reservado el derecho a introducir modificaciones, para mayor información técnica consulten nuestros catálogos.

Wilo-Comfort CO- ... Helix V ... /K/CC (5 - 6 bombas) sin convertidor de frecuencia

Modelo	Ref.			Ref.		
	5 Bombas			6 Bombas		
			EUR			EUR
Helix V 609/K/CC	2535358	C	28.448,-	2535372	C	31.701,-
Helix V 610/K/CC	2535359	C	28.734,-	2535373	C	32.014,-
Helix V 611/K/CC	2535360	C	29.016,-	2535374	C	32.330,-
Helix V 612/K/CC	2535361	C	29.578,-	2535375	C	32.952,-
Helix V 613/K/CC	2535362	C	29.861,-	2535376	C	33.269,-
Helix V 614/K/CC	2535363	C	30.425,-	2535377	C	33.898,-
Helix V 615/K/CC	2535364	C	30.704,-	2535378	C	34.212,-
Helix V 616/K/CC	2535365	C	31.553,-	2535379	C	35.152,-
Helix V 1002/K/CC	2534132	C	28.065,-	2534146	C	31.041,-
Helix V 1003/K/CC	2534133	C	29.343,-	2534147	C	32.456,-
Helix V 1004/K/CC	2534134	C	30.300,-	2534148	C	33.515,-
Helix V 1005/K/CC	2534135	C	31.256,-	2534149	C	34.570,-
Helix V 1006/K/CC	2534136	C	31.890,-	2534150	C	35.278,-
Helix V 1007/K/CC	2534137	C	33.489,-	2534151	C	37.041,-
Helix V 1008/K/CC	2534138	C	33.807,-	2534152	C	37.396,-
Helix V 1009/K/CC	2534139	C	34.765,-	2534153	C	38.456,-
Helix V 1010/K/CC	2534140	C	35.082,-	2534154	C	38.805,-
Helix V 1011/K/CC	2534141	C	35.402,-	2534155	C	39.159,-
Helix V 1012/K/CC	2534142	C	36.680,-	2534156	C	40.568,-
Helix V 1013/K/CC	2534143	C	37.316,-	2534157	C	41.274,-
Helix V 1015/K/CC	2534145	C	37.953,-	2534159	C	41.980,-
Helix V 1603/K/CC	2532231	C	36.747,-	2532242	C	42.675,-
Helix V 1604/K/CC	2532232	C	37.972,-	2532243	C	44.099,-
Helix V 1605/K/CC	2532233	C	38.788,-	2532244	C	45.049,-
Helix V 1606/K/CC	2532234	C	40.833,-	2532245	C	47.418,-
Helix V 1607/K/CC	2532235	C	44.912,-	2532246	C	52.162,-
Helix V 1608/K/CC	2532236	C	46.953,-	2532247	C	54.529,-
Helix V 1609/K/CC	2532237	C	49.405,-	2532248	C	57.375,-
Helix V 1610/K/CC	2532238	C	53.081,-	2532249	C	61.644,-
Helix V 1611/K/CC	2532239	C	55.116,-	2532250	C	64.015,-
Helix V 2202/K/CC	2530533	C	44.080,-	2530540	C	50.212,-
Helix V 2203/K/CC	2530534	C	45.916,-	2530541	C	53.813,-
Helix V 2204/K/CC	2530535	C	50.025,-	2530542	C	57.458,-
Helix V 2205/K/CC	2530536	C	54.831,-	2530543	C	63.652,-
Helix V 2206/K/CC	2530537	C	57.059,-	2530544	C	66.057,-
Helix V 2207/K/CC	2530538	C	63.121,-	2530545	C	72.768,-
Helix V 2208/K/CC	2530539	C	67.606,-	2530546	C	78.621,-
Helix V 3602/2/K/CC	2530607	C	56.226,-	2530615	C	66.475,-
Helix V 3602/K/CC	2530608	C	58.356,-	2530616	C	68.989,-
Helix V 3603/1/K/CC	2530609	C	64.684,-	2530617	C	76.476,-
Helix V 3603/K/CC	2530610	C	68.710,-	2530618	C	81.238,-
Helix V 3604/2/K/CC	2532364	C	72.863,-	2532367	C	86.146,-
Helix V 3604/K/CC	2530611	C	76.091,-	2530619	C	89.962,-
Helix V 3605/2/K/CC	2532365	C	80.959,-	2532368	C	95.716,-
Helix V 3605/K/CC	2530612	C	84.155,-	2530620	C	99.497,-
Helix V 3606/2/K/CC	2530613	C	90.866,-	2530621	C	107.428,-

 = S - en stock; A - aprox 2 semanas; B - aprox 3 semanas; C - aprox 4 semanas; D - bajo consulta

Reservado el derecho a introducir modificaciones, para mayor información técnica consulten nuestros catálogos.

Grupo de producto: PG6

Wilo-Comfort CO- ... Helix V ... /K/CC (5 - 6 bombas) sin convertidor de frecuencia

Modelo	Ref. 5 Bombas			Ref. 6 Bombas		
			EUR			EUR
Helix V 3606/K/CC	2532366	C	97.707,-	2532369	C	115.521,-
Helix V 5202/2/K/CC	2530690	C	77.465,-	2530699	C	92.623,-
Helix V 5202/K/CC	2530691	C	83.897,-	2530700	C	100.308,-
Helix V 5203/2/K/CC	2530692	C	91.141,-	2530701	C	108.969,-
Helix V 5203/K/CC	2530693	C	96.811,-	2530702	C	115.753,-
Helix V 5204/2/K/CC	2530694	C	100.251,-	2530703	C	119.869,-
Helix V 5204/K/CC	2530695	C	106.147,-	2530704	C	126.919,-
Helix V 5205/2/K/CC	2530696	C	112.938,-	2530705	C	135.038,-
Helix V 5205/K/CC	2530697	C	116.248,-	2530706	C	138.997,-
Helix V 5206/2/K/CC	2532389	C	125.514,-	2532390	C	150.077,-



Grupo de producto: PG6

Wilo-Comfort COR- ... Helix V ... /K/CC, PN 16 (con convertidor de frecuencia en el cuadro)

Modelo	Ref. 2 Bombas			Ref. 3 Bombas			Ref. 4 Bombas		
			EUR			EUR			EUR
Helix V 403/K/CC	2536455	C	18.640,-	2536465	C	23.458,-	2536475	C	29.160,-
Helix V 404/K/CC	2536456	C	19.039,-	2536466	C	23.959,-	2536476	C	29.782,-
Helix V 406/K/CC	2536457	C	19.829,-	2536467	C	24.954,-	2536477	C	31.024,-
Helix V 407/K/CC	2536458	C	20.025,-	2536468	C	25.206,-	2536478	C	31.333,-
Helix V 409/K/CC	2536459	C	20.426,-	2536469	C	25.705,-	2536479	C	31.952,-
Helix V 410/K/CC	2536460	C	20.820,-	2536470	C	26.204,-	2536480	C	32.573,-
Helix V 412/K/CC	2536461	C	21.219,-	2536471	C	26.704,-	2536481	C	33.195,-
Helix V 414/K/CC	2536462	C	21.615,-	2536472	C	27.202,-	2536482	C	33.814,-
Helix V 416/K/CC	2536463	C	22.011,-	2536473	C	27.703,-	2536483	C	34.437,-
Helix V 418/K/CC	2536464	C	22.806,-	2536474	C	28.701,-	2536484	C	35.678,-
Helix V 603/K/CC	2535380	C	21.434,-	2535394	C	27.624,-	2535408	C	31.510,-
Helix V 604/K/CC	2535381	C	21.914,-	2535395	C	28.242,-	2535409	C	32.222,-
Helix V 605/K/CC	2535382	C	22.398,-	2535396	C	28.861,-	2535410	C	32.929,-
Helix V 606/K/CC	2535383	C	23.120,-	2535397	C	29.792,-	2535411	C	33.989,-
Helix V 607/K/CC	2535384	C	23.603,-	2535398	C	30.415,-	2535412	C	34.700,-
Helix V 608/K/CC	2535385	C	24.085,-	2535399	C	31.034,-	2535413	C	35.409,-
Helix V 609/K/CC	2535386	C	24.324,-	2535400	C	31.347,-	2535414	C	35.761,-
Helix V 610/K/CC	2535387	C	24.565,-	2535401	C	31.656,-	2535415	C	36.114,-
Helix V 611/K/CC	2535388	C	24.804,-	2535402	C	31.966,-	2535416	C	36.473,-
Helix V 612/K/CC	2535389	C	25.287,-	2535403	C	32.587,-	2535417	C	37.180,-
Helix V 613/K/CC	2535390	C	25.529,-	2535404	C	32.895,-	2535418	C	37.531,-
Helix V 614/K/CC	2535391	C	26.011,-	2535405	C	33.519,-	2535419	C	38.238,-
Helix V 615/K/CC	2535392	C	26.253,-	2535406	C	33.830,-	2535420	C	38.597,-
Helix V 616/K/CC	2535393	C	26.974,-	2535407	C	34.761,-	2535421	C	39.657,-
Helix V 1002/K/CC	2534160	C	23.067,-	2534174	C	28.817,-	2534188	C	33.833,-
Helix V 1003/K/CC	2534161	C	24.407,-	2534175	C	30.493,-	2534189	C	36.190,-
Helix V 1004/K/CC	2534162	C	25.480,-	2534176	C	31.829,-	2534190	C	37.371,-
Helix V 1005/K/CC	2534163	C	26.286,-	2534177	C	32.837,-	2534191	C	38.548,-
Helix V 1006/K/CC	2534164	C	26.822,-	2534178	C	33.507,-	2534192	C	39.335,-
Helix V 1007/K/CC	2534165	C	27.626,-	2534179	C	34.510,-	2534193	C	41.306,-
Helix V 1008/K/CC	2534166	C	28.162,-	2534180	C	35.184,-	2534194	C	41.698,-
Helix V 1009/K/CC	2534167	C	29.235,-	2534181	C	36.521,-	2534195	C	42.880,-

☞ S - en stock; A - aprox 2 semanas; B - aprox 3 semanas; C - aprox 4 semanas; D - bajo consulta

Reservado el derecho a introducir modificaciones, para mayor información técnica consulten nuestros catálogos.

Wilo-Comfort COR- ... Helix V ... /K/CC, PN 16 (con convertidor de frecuencia en el cuadro)									
Modelo	Ref. 2 Bombas			Ref. 3 Bombas			Ref. 4 Bombas		
			EUR			EUR			EUR
Helix V 1010/K/CC	2534168	C	29.770,-	2534182	C	37.194,-	2534196	C	43.271,-
Helix V 1011/K/CC	2534169	C	30.040,-	2534183	C	37.529,-	2534197	C	43.665,-
Helix V 1012/K/CC	2534170	C	31.110,-	2534184	C	38.866,-	2534198	C	45.238,-
Helix V 1013/K/CC	2534171	C	31.379,-	2534185	C	39.205,-	2534199	C	46.024,-
Helix V 1015/K/CC	2534173	C	31.916,-	2534187	C	39.874,-	2534201	C	46.810,-
Helix V 1611/K/CC	2532261	C	44.158,-	2532272	C	55.652,-	2532283	C	61.118,-
Helix V 1610/K/CC	2532260	C	42.520,-	2532271	C	53.598,-	2532282	C	58.858,-
Helix V 1609/K/CC	2532259	C	39.581,-	2532270	C	49.887,-	2532281	C	54.784,-
Helix V 1608/K/CC	2532258	C	37.617,-	2532269	C	47.415,-	2532280	C	52.067,-
Helix V 1607/K/CC	2532257	C	35.980,-	2532268	C	45.350,-	2532279	C	49.801,-
Helix V 1606/K/CC	2532256	C	32.711,-	2532267	C	41.229,-	2532278	C	45.275,-
Helix V 1605/K/CC	2532255	C	31.076,-	2532266	C	39.167,-	2532277	C	43.011,-
Helix V 1604/K/CC	2532254	C	30.420,-	2532265	C	38.345,-	2532276	C	42.107,-
Helix V 1603/K/CC	2532253	C	29.441,-	2532264	C	37.104,-	2532275	C	40.746,-
Helix V 2202/K/CC	2530547	C	33.070,-	2530554	C	44.473,-	2530561	C	52.359,-
Helix V 2203/K/CC	2530548	C	35.150,-	2530555	C	47.490,-	2530562	C	56.512,-
Helix V 2204/K/CC	2530549	C	37.346,-	2530556	C	50.725,-	2530563	C	59.738,-
Helix V 2205/K/CC	2530550	C	41.054,-	2530557	C	53.862,-	2530564	C	63.285,-
Helix V 2206/K/CC	2530551	C	44.409,-	2530558	C	57.380,-	2530565	C	65.314,-
Helix V 2207/K/CC	2530552	C	48.996,-	2530559	C	63.507,-	2530566	C	74.100,-
Helix V 2208/K/CC	2530553	C	52.155,-	2530560	C	66.702,-	2530567	C	77.334,-
Helix V 3602/2/K/CC	2530623	C	40.941,-	2530631	C	51.089,-	2530639	C	59.467,-
Helix V 3602/K/CC	2530624	C	44.469,-	2530632	C	55.491,-	2530640	C	64.592,-
Helix V 3603/1/K/CC	2530625	C	46.860,-	2530633	C	58.476,-	2530641	C	68.059,-
Helix V 3603/K/CC	2530626	C	50.154,-	2530634	C	62.582,-	2530642	C	72.845,-
Helix V 3604/2/K/CC	2532370	C	54.164,-	2532373	C	67.592,-	2532376	C	78.672,-
Helix V 3604/K/CC	2530627	C	54.961,-	2530635	C	68.588,-	2530643	C	79.834,-
Helix V 3605/2/K/CC	2532371	C	57.711,-	2532374	C	72.017,-	2532377	C	83.823,-
Helix V 3605/K/CC	2530628	C	60.024,-	2530636	C	74.902,-	2530644	C	87.182,-
Helix V 3606/2/K/CC	2530629	C	63.026,-	2530637	C	78.649,-	2530645	C	91.540,-
Helix V 3606/K/CC	2532372	C	67.434,-	2532375	C	84.151,-	2532378	C	97.946,-
Helix V 5202/2/K/CC	2530708	C	48.612,-	2530717	C	67.051,-	2530726	C	78.782,-
Helix V 5202/K/CC	2530709	C	52.644,-	2530718	C	72.609,-	2530727	C	85.319,-
Helix V 5203/2/K/CC	2530710	C	57.192,-	2530719	C	78.879,-	2530728	C	92.681,-
Helix V 5203/K/CC	2530711	C	60.748,-	2530720	C	83.790,-	2530729	C	98.454,-
Helix V 5204/2/K/CC	2530712	C	65.197,-	2530721	C	89.138,-	2530730	C	105.659,-
Helix V 5204/K/CC	2530713	C	68.057,-	2530722	C	93.867,-	2530731	C	110.293,-
Helix V 5205/2/K/CC	2530714	C	73.205,-	2530723	C	97.813,-	2530732	C	120.490,-
Helix V 5205/K/CC	2530715	C	75.492,-	2530724	C	104.126,-	2530733	C	125.123,-
Helix V 5206/2/K/CC	2532391	C	80.643,-	2532392	C	111.223,-	2532393	C	130.683,-

Grupo de producto: PG6



Wilo-Comfort COR- ... Helix V ... /K/CC (5 - 6 bombas) con convertidor de frecuencia en el cuadro

Modelo	Ref. 5 Bombas			Ref. 6 Bombas		
			EUR			EUR
Helix V 403/K/CC	2536485	C	36.482,-	2536495	C	40.054,-
Helix V 404/K/CC	2536486	C	37.257,-	2536496	C	40.906,-
Helix V 406/K/CC	2536487	C	38.811,-	2536497	C	42.611,-
Helix V 407/K/CC	2536488	C	39.199,-	2536498	C	43.039,-
Helix V 409/K/CC	2536489	C	39.976,-	2536499	C	43.891,-
Helix V 410/K/CC	2536490	C	40.748,-	2536500	C	44.742,-
Helix V 412/K/CC	2536491	C	41.526,-	2536501	C	45.595,-
Helix V 414/K/CC	2536492	C	42.303,-	2536502	C	46.446,-
Helix V 416/K/CC	2536493	C	43.079,-	2536503	C	47.300,-
Helix V 418/K/CC	2536494	C	44.633,-	2536504	C	49.004,-
Helix V 603/K/CC	2535422	C	33.817,-	2535436	C	37.004,-
Helix V 604/K/CC	2535423	C	34.581,-	2535437	C	37.836,-
Helix V 605/K/CC	2535424	C	35.339,-	2535438	C	38.668,-
Helix V 606/K/CC	2535425	C	36.479,-	2535439	C	39.916,-
Helix V 607/K/CC	2535426	C	37.239,-	2535440	C	40.743,-
Helix V 608/K/CC	2535427	C	38.001,-	2535441	C	41.578,-
Helix V 609/K/CC	2535428	C	38.379,-	2535442	C	42.825,-
Helix V 610/K/CC	2535429	C	38.758,-	2535443	C	43.241,-
Helix V 611/K/CC	2535430	C	39.138,-	2535444	C	44.072,-
Helix V 612/K/CC	2535431	C	39.900,-	2535445	C	44.904,-
Helix V 613/K/CC	2535432	C	40.279,-	2535446	C	45.321,-
Helix V 614/K/CC	2535433	C	41.039,-	2535447	C	46.567,-
Helix V 615/K/CC	2535434	C	41.420,-	2535448	C	47.815,-
Helix V 616/K/CC	2535435	C	42.558,-	2535449	C	48.648,-
Helix V 1002/K/CC	2534202	C	36.252,-	2534216	C	38.663,-
Helix V 1003/K/CC	2534203	C	37.902,-	2534217	C	41.361,-
Helix V 1004/K/CC	2534204	C	39.137,-	2534218	C	42.706,-
Helix V 1005/K/CC	2534205	C	40.371,-	2534219	C	44.058,-
Helix V 1006/K/CC	2534206	C	41.197,-	2534220	C	44.955,-
Helix V 1007/K/CC	2534207	C	43.256,-	2534221	C	47.201,-
Helix V 1008/K/CC	2534208	C	43.671,-	2534222	C	47.653,-
Helix V 1009/K/CC	2534209	C	44.905,-	2534223	C	49.001,-
Helix V 1010/K/CC	2534210	C	45.319,-	2534224	C	49.452,-
Helix V 1011/K/CC	2534211	C	45.728,-	2534225	C	49.902,-
Helix V 1012/K/CC	2534212	C	47.377,-	2534226	C	51.700,-
Helix V 1013/K/CC	2534213	C	48.200,-	2534227	C	52.598,-
Helix V 1015/K/CC	2534215	C	49.027,-	2534229	C	53.498,-
Helix V 1603/K/CC	2532286	C	47.449,-	2532297	C	55.199,-
Helix V 1604/K/CC	2532287	C	49.032,-	2532298	C	57.038,-
Helix V 1605/K/CC	2532288	C	50.086,-	2532299	C	58.267,-
Helix V 1606/K/CC	2532289	C	52.725,-	2532300	C	61.331,-
Helix V 1607/K/CC	2532290	C	57.995,-	2532301	C	67.463,-
Helix V 1608/K/CC	2532291	C	60.630,-	2532302	C	70.530,-
Helix V 1609/K/CC	2532292	C	63.792,-	2532303	C	74.210,-
Helix V 1610/K/CC	2532293	C	68.539,-	2532304	C	79.731,-
Helix V 1611/K/CC	2532294	C	71.174,-	2532305	C	82.798,-

 = S - en stock; A - aprox 2 semanas; B - aprox 3 semanas; C - aprox 4 semanas; D - bajo consulta

Reservado el derecho a introducir modificaciones, para mayor información técnica consulten nuestros catálogos.

Wilo-Comfort COR- ... Helix V ... /K/CC (5 - 6 bombas) con convertidor de frecuencia en el cuadro

Modelo	Ref. 5 Bombas			Ref. 6 Bombas		
			EUR			EUR
Helix V 2202/K/CC	2530568	C	56.607,-	2530575	C	66.519,-
Helix V 2203/K/CC	2530569	C	61.159,-	2530576	C	76.099,-
Helix V 2204/K/CC	2530570	C	66.419,-	2530577	C	82.020,-
Helix V 2205/K/CC	2530571	C	73.294,-	2530578	C	92.540,-
Helix V 2206/K/CC	2530572	C	77.518,-	2530579	C	97.592,-
Helix V 2207/K/CC	2530573	C	86.962,-	2530580	C	111.228,-
Helix V 2208/K/CC	2530574	C	91.615,-	2530581	C	118.530,-
Helix V 3602/2/K/CC	2530647	C	70.472,-	2530655	C	79.811,-
Helix V 3602/K/CC	2530648	C	76.544,-	2530656	C	86.696,-
Helix V 3603/1/K/CC	2530649	C	80.658,-	2530657	C	91.352,-
Helix V 3603/K/CC	2530650	C	86.328,-	2530658	C	97.769,-
Helix V 3604/2/K/CC	2532379	C	93.233,-	2532382	C	105.592,-
Helix V 3604/K/CC	2530651	C	94.610,-	2530659	C	107.149,-
Helix V 3605/2/K/CC	2532380	C	99.335,-	2532383	C	112.510,-
Helix V 3605/K/CC	2530652	C	103.318,-	2530660	C	117.017,-
Helix V 3606/2/K/CC	2530653	C	108.486,-	2530661	C	122.869,-
Helix V 3606/K/CC	2532381	C	116.076,-	2532384	C	131.465,-
Helix V 5202/2/K/CC	2530735	C	94.854,-	2530744	C	106.655,-
Helix V 5202/K/CC	2530736	C	102.723,-	2530745	C	115.505,-
Helix V 5206/2/K/CC	2532394	C	157.347,-	2532395	C	176.922,-
Helix V 5203/2/K/CC	2530737	C	111.594,-	2530746	C	125.479,-
Helix V 5203/K/CC	2530738	C	118.541,-	2530747	C	133.289,-
Helix V 5204/2/K/CC	2530739	C	127.220,-	2530748	C	143.046,-
Helix V 5204/K/CC	2530740	C	132.797,-	2530749	C	149.323,-
Helix V 5205/2/K/CC	2530741	C	142.840,-	2530750	C	160.615,-
Helix V 5205/K/CC	2530742	C	147.303,-	2530751	C	165.634,-

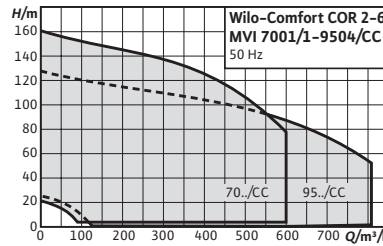

Accesorios

Para grupos de presión
Servicios de puesta en
marcha y mantenimiento

Página

478
29

Designación

Ejemplo: **Wilo-CO-/COR-2 MVI 7001/1/CC**
CO/COR Grupo de presión compacto con regulación de velocidad integrada (COR) o de velocidad fija (CO)
2 Número de bombas
MVI Serie de la bomba
70 Caudal nominal (m³/h) por bomba
01 Número de etapas de cada bomba
1 Índice para rodetes torneados
CC Cuadro de regulación CC

Wilo-Comfort CO-/COR-MVI.../CC



Tipo

Grupo de presión que incluye entre 2 y 6 bombas centrífugas verticales de alta presión, de la serie MVI, aspiración normal y conectadas en paralelo

Aplicación

- Abastecimiento de agua y aumento de presión totalmente automáticos en viviendas, oficinas, edificios de la administración, hoteles, hospitales, centros comerciales e instalaciones industriales
- Impulsión de agua potable y de agua para uso industrial, así como agua de refrigeración o agua para otros usos que no pueda corroer química o mecánicamente los materiales utilizados y que no contenga componentes abrasivos ni de fibra larga

Características especiales/ventajas del producto

- Grupo de presión conforme a la norma DIN 1988 (EN 806)
- 2 - 6 bombas centrífugas verticales de alta presión de acero inoxidable y conectadas en paralelo de la serie MVI
- Cuadro de control Comfort "CC", con mando con PLC programable y pantalla táctil, entrada guiada por menú de los parámetros de funcionamiento
- Con opciones de comunicación con GTC (con Modbus TCP incluido de serie), grupos COR con convertidor de frecuencia único en el cuadro, grupo CO sin regulación de velocidad

Alimentación eléctrica

3~400 V, 50 Hz

Suministro

- Grupo de presión montado de fábrica, listo para la conexión, con funcionamiento y estanqueidad comprobados
- Instrucciones de instalación y funcionamiento



Indicación

Más información acerca de esta serie en el catálogo on-line (www.wilo.es) y bajo consulta.

Opción con sobreprecio		
Tipo	Descripción	
Presostato de marcha en seco (WMS)	Para conexión directa, montado en la tubería de aspiración y cableado con el cuadro.	EUR 244,-



Grupo de producto: PG6

Wilo-Comfort CO- ... MVI.../CC (sin convertidor de frecuencia)

Modelo	Ref. 2 Bombas			Ref. 3 Bombas			Ref. 4 Bombas		
			EUR			EUR			EUR
7001/1/CC	2523185	C	34.806,-	2523197	C	55.156,-	2523209	C	69.007,-
7001/CC	2523186	C	38.160,-	2523198	C	60.480,-	2523210	C	75.639,-
7002/2/CC	2523187	C	41.598,-	2523199	C	63.622,-	2523211	C	79.299,-
7002/CC	2523188	C	42.983,-	2523200	C	69.168,-	2523212	C	85.513,-
7003/2/CC	2523189	C	48.393,-	2523201	C	72.467,-	2523213	C	89.665,-
7003/CC	2523190	C	49.236,-	2523202	C	77.316,-	2523214	C	96.084,-
7004/2/CC	2523191	C	51.729,-	2523203	C	79.984,-	2523215	C	99.976,-
7004/CC	2523192	C	54.837,-	2523204	C	84.927,-	2523216	C	106.060,-
7005/2/CC	2523193	C	61.666,-	2523205	C	90.617,-	2523217	C	112.938,-
7005/CC	2523194	C	64.320,-	2523206	C	98.364,-	2523218	C	124.339,-
7006/2/CC	2523195	C	74.488,-	2523207	C	100.402,-	2523219	C	130.869,-
7006/CC	2523196	C	75.889,-	2523208	C	102.343,-	2523220	C	137.397,-



Grupo de producto: PG6

Wilo-Comfort CO- ... MVI.../CC (5 - 6 bombas) sin convertidor de frecuencia

Modelo	Ref. 5 Bombas			Ref. 6 Bombas		
			EUR			EUR
7001/1/CC	2523221	C	87.628,-	2523233	C	103.111,-
7001/CC	2523222	C	99.229,-	2523234	C	115.610,-
7002/2/CC	2523223	C	109.756,-	2523235	C	121.841,-
7002/CC	2523224	C	114.241,-	2523236	C	130.677,-
7003/2/CC	2523225	C	120.001,-	2523237	C	136.960,-
7003/CC	2523226	C	128.883,-	2523238	C	147.078,-
7004/2/CC	2523227	C	134.245,-	2523239	C	153.646,-
7004/CC	2523228	C	141.805,-	2523240	C	162.747,-
7005/2/CC	2523229	C	150.169,-	2523241	C	172.131,-
7005/CC	2523230	C	164.128,-	2523242	C	187.300,-
7006/2/CC	2523231	C	172.579,-	2523243	C	196.394,-
7006/CC	2523232	C	181.024,-	2523244	C	205.483,-



Grupo de producto: PG6

Wilo-Comfort COR- ... MVI.../CC (con convertidor de frecuencia en el cuadro)

Modelo	Ref. 2 Bombas			Ref. 3 Bombas			Ref. 4 Bombas		
			EUR			EUR			EUR
7001/1/CC	2523245	C	53.406,-	2523257	C	70.282,-	2523269	C	80.645,-
7001/CC	2523246	C	56.760,-	2523258	C	75.603,-	2523270	C	87.291,-
7002/2/CC	2523247	C	58.682,-	2523259	C	78.744,-	2523271	C	90.939,-
7002/CC	2523248	C	61.585,-	2523260	C	84.292,-	2523272	C	97.156,-
7003/2/CC	2523249	C	63.749,-	2523261	C	87.590,-	2523273	C	101.307,-
7003/CC	2523250	C	67.456,-	2523262	C	92.440,-	2523274	C	107.731,-
7004/2/CC	2523251	C	70.087,-	2523263	C	95.105,-	2523275	C	111.621,-
7004/CC	2523252	C	73.440,-	2523264	C	100.056,-	2523276	C	117.704,-
7005/2/CC	2523253	C	77.419,-	2523265	C	105.741,-	2523277	C	124.591,-
7005/CC	2523254	C	82.922,-	2523266	C	113.493,-	2523278	C	135.982,-
7006/2/CC	2523255	C	85.568,-	2523267	C	113.801,-	2523279	C	142.511,-
7006/CC	2523256	C	89.268,-	2523268	C	119.127,-	2523280	C	149.045,-

Grupo de producto: PG6

Wilo-Comfort COR-MVI.../CC (5 - 6 bombas) con convertidor de frecuencia en el cuadro

Modelo	Ref. 5 Bombas			Ref. 6 Bombas		
			EUR			EUR
7001/1/CC	2523281	C	101.509,-	2523293	C	116.432,-
7001/CC	2523282	C	118.660,-	2523294	C	120.075,-
7002/2/CC	2523283	C	125.238,-	2523295	C	140.752,-
7002/CC	2523284	C	137.557,-	2523296	C	153.672,-
7003/2/CC	2523285	C	149.719,-	2523297	C	167.070,-
7003/CC	2523286	C	169.289,-	2523298	C	188.054,-
7004/2/CC	2523287	C	181.985,-	2523299	C	201.071,-
7004/CC	2523288	C	194.537,-	2523300	C	217.704,-
7005/2/CC	2523289	C	203.909,-	2523301	C	228.363,-
7005/CC	2523290	C	216.954,-	2523302	C	241.465,-
7006/2/CC	2523291	C	225.157,-	2523303	C	250.300,-
7006/CC	2523292	C	233.367,-	2523304	C	259.135,-

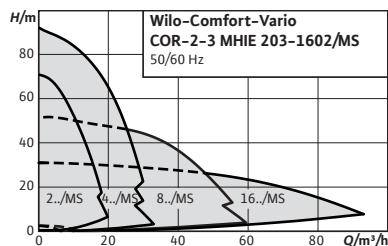

Accesorios	Página
Para grupos de presión	478
Servicios de puesta en marcha y mantenimiento	29

Designación

Ejemplo:	Wilo-COR-3 MHIE 406/MS
COR	Grupo de presión compacto con regulación de velocidad integrada
-3	Número de bombas
MHIE	Serie de la bomba
4	Caudal nominal (m ³ /h) por bomba
06	Número de etapas de cada bomba
MS	Funcionamiento maestro/esclavo

Wilo-Comfort-Vario COR MHIE.../MS



Tipo

Grupo de presión que incluye entre 2 y 3 bombas centrífugas de alta presión, de acero inoxidable, aspiración normal y conectadas en paralelo, con convertidor de frecuencia integrado

Aplicación

- Abastecimiento de agua totalmente automático y aumento de presión en modo de entrada desde la red pública de agua o desde un depósito para aplicaciones privadas, comerciales, industriales y comunitarias (p. ej. edificios residenciales, oficinas, edificios administrativos, hoteles, hospitales, talleres, naves industriales, empresas de abastecimiento de agua)
- Impulsión de agua potable, agua de proceso, agua de refrigeración u otras aguas para uso industrial que no sean agresivas química ni mecánicamente para los materiales utilizados, y que no contengan componentes abrasivos ni de fibra larga

Alimentación eléctrica

3~400V 50Hz
3~380/480V 60Hz

Características especiales/ventajas del producto

- Instalación sencilla gracias a su sistema compacto con 2 o 3 bombas MHIE multietapas horizontales con convertidor de frecuencia refrigerado por aire integrado
- Alta fiabilidad gracias a la protección total del motor con termistor y detección de marcha en seco automática
- Homologación para el uso con agua potable (ACS) de bombas con componentes en contacto con el fluido fabricados en acero inoxidable
- Gran fiabilidad gracias a la función maestro/esclavo

Suministro



- Grupo de presión montado de fábrica, listo para la conexión, con funcionamiento y estanqueidad comprobados
- Instrucciones de instalación y funcionamiento

Opciones con sobreprecio

Tipo	Descripción	EUR
Presostato de marcha en seco (WMS)	Para la conexión directa, montado en la tubería de aspiración y cableado con el cuadro.	244,-

Grupo de producto: PG6

Comfort-Vario COR MHIE.../MS (3~400 V)

Modelo	Alimentación eléctrica	Ref. 2 bombas		Ref. 3 bombas			
				EUR		EUR	
MHIE203/MS	3~400 V, 50/60 Hz	4231041	C	9.966,-	4231051	C	13.730,-
MHIE205/MS	3~400 V, 50/60 Hz	4231042	S	10.165,-	4231052	C	14.028,-
MHIE206/MS	3~400 V, 50/60 Hz	4231043	C	10.440,-	4231053	C	14.439,-
MHIE402/MS	3~400 V, 50/60 Hz	4231044	C	9.729,-	4231054	C	13.373,-
MHIE403/MS	3~400 V, 50/60 Hz	4231045	C	10.094,-	4231055	C	13.921,-
MHIE404/MS	3~400 V, 50/60 Hz	4231046	S	10.338,-	4231056	S	14.286,-
MHIE406/MS	3~400 V, 50/60 Hz	4231047	S	10.999,-	4231057	C	15.274,-
MHIE802/MS	3~400 V, 50/60 Hz	4231048	C	10.776,-	4231058	C	14.974,-
MHIE803/MS	3~400 V, 50/60 Hz	4231049	S	11.302,-	4231059	S	15.763,-
MHIE1602/MS	3~400 V, 50/60 Hz	4231050	C	11.550,-	4231060	C	17.255,-

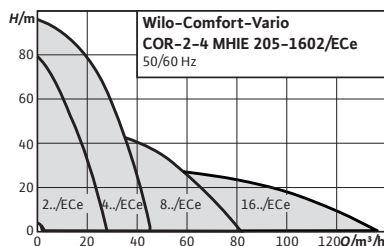

Designación

Ejemplo:	Wilo-COR-3 MHIE 406/ECe
COR	Grupo de presión compacto con regulación de velocidad integrada
-3	Número de bombas
MHIE	Serie de la bomba
4	Caudal nominal (m ³ /h) por bomba
06	Número de etapas de cada bomba
ECe	Unidad reguladora; ECe = Easy Control con bombas reguladas electrónicamente

Accesorios	Página
Para grupos de presión	478
Servicios de puesta en marcha y mantenimiento	29

Wilo-Comfort-Vario COR MHIE.../ECe



Tipo

Grupo de presión provisto de 2 a 3 bombas centrífugas conectadas en paralelo de alta presión, acero inoxidable y de aspiración normal con convertidores de frecuencia integrados

Aplicación

- Abastecimiento de agua totalmente automático y aumento de presión en modo de entrada desde la red pública de agua o desde un depósito para aplicaciones privadas, comerciales, industriales y comunitarias (p. ej. edificios de viviendas, de oficinas, administrativos, hoteles, hospitales, talleres, inmuebles industriales, empresas de abastecimiento de agua)
- Impulsión de agua potable y de agua para uso industrial, así como agua de refrigeración o agua para otros usos que no pueda corroer química o mecánicamente los materiales utilizados y que no contenga componentes abrasivos ni de fibra larga

Alimentación eléctrica

- 1~230V/220V, 50/60Hz
- 3~400V 50Hz
- 3~380/440V 60Hz

Características especiales/ventajas del producto

- Grupo de presión compacto con una excelente relación precio/rendimiento gracias a las bombas centrífugas de alta presión y de acero inoxidable de la serie MHIE con convertidores de frecuencia integrados y refrigerados por aire
- Gran variedad de ajustes
- Protección total del motor integrada con termistor (PTC)
- Detector de marcha en seco integrado con desconexión automática en caso de falta de agua mediante sistema electrónico de regulación del motor
- Homologación para el uso con agua potable (ACS, KTW, WRAS) para todos los componentes en contacto con el fluido (EPDM)



Suministro

- Grupo de presión montado de fábrica, listo para la conexión, con funcionamiento y estanqueidad comprobados
- Instrucciones de instalación y funcionamiento



Opciones con sobreprecio

Tipo	Descripción	EUR
Presostato de marcha en seco (WMS)	Para la conexión directa, montado en la tubería de aspiración y cableado con el cuadro.	244,-

Grupo de producto: PG6

Comfort-Vario COR MHIE.../ECe							
Modelo	Alimentación eléctrica	Ref. 2 bombas		Ref. 3 bombas			
							
204EM/ECe	1~230 V, 50/60 Hz	2554882	D	15.122,-	2554883	D	21.200,-
403EM/ECe	1~230 V, 50/60 Hz	2551682	C	15.122,-	2551684	C	21.200,-

Grupo de producto: PG6

Comfort-Vario COR MHIE.../ECe (3~400 V)							
Modelo	Alimentación eléctrica	Ref. 2 bombas		Ref. 3 bombas			
							
205/ECe	3~400 V, 50/60 Hz	2551651	C	12.720,-	2551656	C	17.667,-
403/ECe	3~400 V, 50/60 Hz	2551652	C	12.720,-	2551657	C	17.667,-
406/ECe	3~400 V, 50/60 Hz	2551653	S	13.424,-	2551658	C	18.795,-
803/ECe	3~400 V, 50/60 Hz	2551654	C	14.415,-	2551659	C	20.140,-
1602/ECe	3~400 V, 50/60 Hz	2551655	C	14.697,-	2551660	C	22.751,-

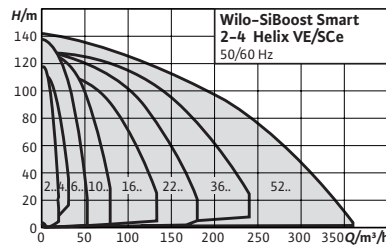

Accesorios

Para grupos de presión
Servicios de puesta en
marcha y mantenimiento

Página

478
29

Designación

Ejemplo: **Wilo-SiBoost Smart 2 Helix VE 208**
SiBoost Smart Grupo de presión compacto con regulación de velocidad integrada
2 Número de bombas
Helix VE Serie de la bomba
2 Caudal nominal (m³/h) por bomba
08 Número de etapas de cada bomba

Wilo-SiBoost Smart Helix VE



Tipo

Sistema de abastecimiento de agua de alta eficiencia y listo para la conexión (de aspiración normal), de 2 hasta 4 bombas centrífugas verticales de alta presión de acero inoxidable, conectadas en paralelo, en ejecución de rotor seco de la serie Helix VE: cada bomba cuenta con un convertidor de frecuencia integrado y refrigerado por aire, incl. cuadro de control SCe

Aplicación

- Abastecimiento de agua y aumento de presión totalmente automáticos en viviendas, oficinas, edificios de la administración, hoteles, hospitales, centros comerciales y sistemas industriales
- Impulsión de agua potable y de agua para uso industrial, así como agua de refrigeración o agua para otros usos que no pueda corroer química o mecánicamente los materiales utilizados y que no contenga componentes abrasivos ni de fibra larga

Alimentación eléctrica

3~380/400/460 V, 50/60 Hz

Suministro

- Grupo de presión montado de fábrica, listo para la conexión, con funcionamiento y estanqueidad comprobados
- Instrucciones de instalación y funcionamiento

Opciones

- Comunicación Bacnet/Modbus/LON (bajo sobreprecio)

Características especiales/ventajas del producto



- Sistema robusto con bombas centrífugas de alta presión de acero inoxidable de la serie Helix VE y convertidores de frecuencia integrados
- Convertidor de frecuencia con gran ancho de banda de regulación de 25 Hz a 60 Hz, como máximo
- Sistema con pérdidas de carga internas optimizadas
- Detector de marcha en seco integrado con desconexión automática mediante sistema electrónico de regulación del motor
- Calidad de regulación máxima gracias al dispositivo de control SCe, con pantalla LCD, navegación y ajuste sencillos mediante botón giratorio
- Cuadro de control SCe, con opciones de comunicación con GTC con Modbus RTU incluido de serie, pantalla LC, navegación y ajuste sencillos mediante botón giratorio

Indicación

Más información acerca de esta serie en el catálogo on-line (www.wilo.es) y bajo consulta.

Opciones con sobreprecio		
Tipo	Descripción	EUR
Presostato de marcha en seco (WMS)	Para conexión directa, montado en la tubería de aspiración y cableado con el cuadro.	
Modulo relé para la salida de indicaciones de funcionamiento y avería para cada bomba y para la indicación de falta de agua	Módulo de señales individuales	
Interruptor H-0-A (Manual-Cero-Automático) (cada bomba)	Interruptor de hardware para seleccionar el modo de funcionamiento de la bomba «Hand» («Manual» – funcionamiento de emergencia/prueba en la red, protección de motor disponible), «0» (bomba desconectada: no es posible la conexión mediante el mando) y «Automático» (bomba activada para el funcionamiento automático). Montado y cableado de fábrica	

Grupo de producto: PG6

Wilo-SiBoost Smart ... Helix VE, PN 16									
Modelo	Ref.2 Bombas			Ref.3 Bombas			Ref.4 Bombas		
			EUR			EUR			EUR
Helix VE 204	2541584	C	13.474,-	2541588	C	18.442,-	2541592	C	23.782,-
Helix VE 206	2541585	C	13.578,-	2541589	C	18.592,-	2541593	C	24.182,-
Helix VE 208	2541586	C	13.737,-	2541590	C	18.829,-	2541594	C	24.710,-
Helix VE 211	2541587	C	14.473,-	2541591	C	19.942,-	2541595	C	26.060,-
Helix VE 403	2537330	C	13.552,-	2537338	C	18.519,-	2537346	C	23.859,-
Helix VE 404	2537358	C	13.653,-	2537359	C	18.669,-	2537360	C	24.261,-
Helix VE 405	2537620	S	13.815,-	2537622	C	18.906,-	2537624	C	24.786,-
Helix VE 407	2537331	S	14.550,-	2537339	C	20.021,-	2537347	C	26.138,-
Helix VE 410	2537621	C	14.950,-	2537623	C	21.095,-	2537625	C	26.409,-
Helix VE 602	2537332	C	13.613,-	2537340	C	19.036,-	2537348	C	24.246,-
Helix VE 603	2536372	C	13.830,-	2536375	C	19.086,-	2536378	C	24.796,-
Helix VE 604	2537333	C	14.449,-	2537341	C	19.968,-	2537349	C	25.480,-
Helix VE 606	2536373	S	14.873,-	2536376	S	20.651,-	2536379	C	26.301,-
Helix VE 608	2537334	C	16.001,-	2537342	C	22.165,-	2537350	C	28.175,-
Helix VE 611	2536374	C	16.840,-	2536377	C	23.461,-	2536380	C	29.824,-
Helix VE 1002	2536345	C	14.131,-	2536349	C	19.530,-	2536353	C	25.501,-
Helix VE 1003	2537335	C	14.804,-	2537343	C	20.792,-	2537351	C	25.960,-
Helix VE 1004	2536346	C	15.053,-	2536350	C	20.914,-	2536354	C	27.436,-
Helix VE 1005	2537336	S	16.093,-	2537344	S	22.235,-	2537352	C	28.366,-
Helix VE 1006	2536347	S	16.416,-	2536351	S	22.821,-	2536355	C	29.138,-
Helix VE 1009	2536348	C	22.934,-	2536352	C	32.037,-	2536356	C	40.838,-
Helix VE 1602	2536333	C	15.490,-	2536337	C	22.211,-	2536341	C	28.538,-
Helix VE 1603/3kW	2537337	C	16.160,-	2537345	C	23.205,-	2537353	C	29.492,-
Helix VE 1603/4kW	2536334	S	16.393,-	2536338	S	24.750,-	2536342	C	29.943,-
Helix VE 1605	2536335	A	22.391,-	2536339	A	32.341,-	2536343	C	41.575,-
Helix VE 1606	2536336	S	22.833,-	2536340	S	33.008,-	2536344	C	42.426,-
Helix VE 2202/3kW	2540937	C	20.941,-	2540938	C	31.047,-	2540939	C	39.461,-
Helix VE 2202/4kW	2540901	C	21.891,-	2540905	C	32.356,-	2540909	C	41.445,-
Helix VE 2203	2540902	C	26.815,-	2540906	C	39.740,-	2540910	C	51.265,-
Helix VE 2204	2540903	C	27.518,-	2540907	C	40.799,-	2540911	C	52.647,-
Helix VE 2205	2540904	C	41.892,-	2540908	C	62.144,-	2540912	C	80.543,-
Helix VE 3602/5,5kW	2540913	C	30.153,-	2540917	C	43.468,-	2540921	C	56.066,-
Helix VE 3602/7,5kW	2540914	C	30.467,-	2540918	C	43.813,-	2540922	C	58.053,-
Helix VE 3604	2540915	C	45.594,-	2540919	C	65.399,-	2540923	C	86.111,-
Helix VE 3605	2540916	C	47.750,-	2540920	C	70.501,-	2540924	C	91.507,-
Helix VE 5202	2540925	C	33.953,-	2540929	C	49.466,-	2540933	C	66.030,-
Helix VE 5203	2540926	C	47.560,-	2540930	C	68.795,-	2540934	C	91.441,-
Helix VE 5204	2540927	C	50.966,-	2540931	C	72.415,-	2540935	C	98.954,-
Helix VE 5205	2540928	C	52.779,-	2540932	C	77.876,-	2540936	C	102.896,-

 = S – en stock; A – aprox 2 semanas; B – aprox 3 semanas; C – aprox 4 semanas; D – bajo consulta
Reservado el derecho a introducir modificaciones, para mayor información técnica consulten nuestros catálogos.

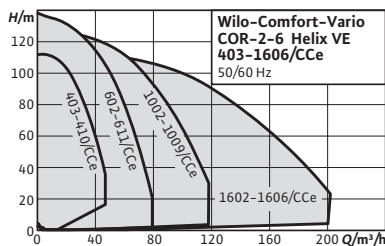

Designación

Ejemplo:

COR

2

Helix VE

4

03

K

CCe

Wilo-COR-2 Helix VE 403/k/CCe

Grupo de presión compacto con regulación de velocidad integrada

Número de bombas

Serie de la bomba

Caudal nominal (m³/h) por bomba

Número de etapas de cada bomba

Bomba equipada con cierre de cartucho

Modelo de cuadro de regulación

Accesorios

Para grupos de presión

Servicios de puesta en marcha y mantenimiento

Página

478

29

Wilo-Comfort COR Helix VE.../CCe



Tipo

Sistema de abastecimiento de agua de alta eficiencia y listo para la conexión (de aspiración normal), de 2 hasta 6 bombas centrífugas de alta presión de acero inoxidable, situadas en posición vertical y conectadas en paralelo, en ejecución de rotor seco de la serie Helix VE: cada bomba cuenta con un convertidor de frecuencia integrado y refrigerado por aire, incl. Comfort Controller CCe

Aplicación

- Abastecimiento de agua y aumento de presión totalmente automáticos en viviendas, oficinas, edificios de la administración, hoteles, hospitales, centros comerciales e instalaciones industriales
- Impulsión de agua potable y de agua para uso industrial, así como agua de refrigeración o agua para otros usos que no pueda corroer química o mecánicamente los materiales utilizados y que no contenga componentes abrasivos ni de fibra larga

Alimentación eléctrica

3~380/400/460 V, 50/60 Hz

Suministro

- Grupo de presión montado de fábrica, listo para la conexión, con funcionamiento y estanqueidad comprobados
- Instrucciones de instalación y funcionamiento
- Argollas de transporte

Características especiales/ventajas del producto

- Sistema robusto con bombas centrífugas de alta presión de acero inoxidable de la serie Helix VE y convertidor de frecuencia integrado regulable entre 25 Hz y 60 Hz
- Bombas con diseño hidráulico de alta eficiencia
- Sistema con pérdidas de carga internas optimizadas
- Calidad de regulación máxima gracias al cuadro de control CCe, con funciones avanzadas y pantalla táctil
- Cuadro de control Comfort "CCe", con mando con PLC programable y pantalla táctil, entrada guiada por menú de los parámetros de funcionamiento, con opciones de comunicación con GTC (con Modbus TCP incluido de serie), grupos COR con convertidor de frecuencia único en el cuadro, grupo CO sin regulación de velocidad

Indicación

Más información acerca de esta serie en el catálogo on-line (www.wilo.es) y bajo consulta.

Opciones con sobreprecio

Tipo

Descripción



Presostato de marcha en seco (WMS)

Para conexión directa, montado en la tubería de aspiración y cableado con el cuadro.



EUR

244,-

Grupo de producto: PG6

Wilo Comfort-Vario COR ... Helix VE.../CCe, PN 16									
Modelo	Ref. 2 Bombas			Ref. 3 Bombas			Ref. 4 Bombas		
			EUR			EUR			EUR
Helix VE 403/K/CCe	2539314	C	17.806,-	2539323	C	23.201,-	2539332	C	28.210,-
Helix VE 404/K/CCe	2539315	C	17.940,-	2539324	C	23.388,-	2539333	C	28.417,-
Helix VE 405/K/CCe	2537610	C	18.072,-	2537612	C	23.685,-	2537614	C	28.631,-
Helix VE 407/K/CCe	2539316	C	18.871,-	2539325	C	25.081,-	2539334	C	29.897,-
Helix VE 410/K/CCe	2537611	C	19.170,-	2537613	C	26.429,-	2537615	C	30.629,-
Helix VE 602/K/CCe	2539317	C	17.458,-	2539326	C	23.850,-	2539335	C	26.838,-
Helix VE 603/K/CCe	2536357	C	17.735,-	2536360	C	23.913,-	2536363	C	27.265,-
Helix VE 604/K/CCe	2539318	C	18.527,-	2539327	C	25.017,-	2539336	C	28.483,-
Helix VE 606/K/CCe	2536358	C	19.072,-	2536361	C	25.872,-	2536364	C	29.576,-
Helix VE 608/K/CCe	2539319	C	20.073,-	2539328	C	27.767,-	2539337	C	30.860,-
Helix VE 611/K/CCe	2536359	C	21.127,-	2536362	C	29.392,-	2536365	C	31.704,-
Helix VE 1002/K/CCe	2535967	C	17.727,-	2535971	C	24.467,-	2535975	C	26.287,-
Helix VE 1003/K/CCe	2539320	C	18.571,-	2539329	C	25.602,-	2539338	C	26.300,-
Helix VE 1004/K/CCe	2535968	C	18.884,-	2535972	C	25.757,-	2535976	C	28.001,-
Helix VE 1005/K/CCe	2539321	C	20.188,-	2539330	C	26.227,-	2539339	C	28.588,-
Helix VE 1006/K/CCe	2535969	C	20.476,-	2535973	C	26.919,-	2535977	C	30.363,-
Helix VE 1009/K/CCe	2535970	C	27.869,-	2535974	C	37.790,-	2535978	C	41.326,-
Helix VE 1602/K/CCe	2532327	C	19.661,-	2532332	C	25.824,-	2532337	C	33.469,-
Helix VE 1603/3kW/K/CCe	2539322	C	28.210,-	2539331	C	26.982,-	2539340	C	34.149,-
Helix VE 1603/4kW/CCe	2532328	C	20.805,-	2532333	C	28.780,-	2532338	C	35.420,-
Helix VE 1605/K/CCe	2532329	C	27.076,-	2532334	C	38.338,-	2532339	C	44.068,-
Helix VE 1606/K/CCe	2532330	C	27.504,-	2532335	C	39.126,-	2532340	C	44.765,-

Grupo de producto: PG6

Wilo Comfort-Vario COR ... Helix VE.../CCe, PN 16						
Modelo	Ref. 5 Bombas			Ref. 6 Bombas		
			EUR			EUR
Helix VE 403/K/CCe	2539341	C	35.359,-	2539350	C	40.675,-
Helix VE 404/K/CCe	2539342	C	35.842,-	2539351	C	41.005,-
Helix VE 405/K/CCe	2537616	C	36.108,-	2537618	C	41.527,-
Helix VE 407/K/CCe	2539343	C	39.883,-	2539352	C	43.972,-
Helix VE 410/K/CCe	2537617	C	40.514,-	2537619	C	46.335,-
Helix VE 602/K/CCe	2539344	C	36.896,-	2539353	C	41.814,-
Helix VE 603/K/CCe	2536366	C	37.484,-	2536369	C	41.926,-
Helix VE 604/K/CCe	2539345	C	39.155,-	2539354	C	43.862,-
Helix VE 606/K/CCe	2536367	C	40.309,-	2536370	C	45.358,-
Helix VE 608/K/CCe	2539346	C	45.319,-	2539355	C	48.681,-
Helix VE 611/K/CCe	2536368	C	47.695,-	2536371	C	51.535,-
Helix VE 1002/K/CCe	2535979	C	40.018,-	2535983	C	45.953,-
Helix VE 1003/K/CCe	2539347	C	41.925,-	2539356	C	48.083,-
Helix VE 1004/K/CCe	2535980	C	42.628,-	2535984	C	48.371,-
Helix VE 1005/K/CCe	2539348	C	45.571,-	2539357	C	49.256,-
Helix VE 1006/K/CCe	2535981	C	46.222,-	2535985	C	50.554,-
Helix VE 1009/K/CCe	2535982	C	60.708,-	2535986	C	70.972,-
Helix VE 1602/K/CCe	2532342	C	42.826,-	2532347	C	48.501,-
Helix VE 1603/3kW/K/CCe	2539349	C	44.676,-	2539358	C	50.668,-
Helix VE 1603/4kW/CCe	2532343	C	45.319,-	2532348	C	54.046,-
Helix VE 1605/K/CCe	2532344	C	66.873,-	2532349	C	73.116,-
Helix VE 1606/K/CCe	2532345	C	67.930,-	2532350	C	74.624,-

 = S - en stock; A - aprox 2 semanas; B - aprox 3 semanas; C - aprox 4 semanas; D - bajo consulta
Reservado el derecho a introducir modificaciones, para mayor información técnica consulten nuestros catálogos.

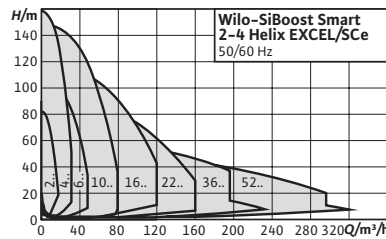

Designación

Ejemplo:	Wilo-SiBoost Smart 2 Helix EXCEL 3602/2
SiBoost Smart	Grupo de presión compacto con regulación de velocidad integrada
2	Número de bombas
Helix EXCEL	Serie de la bomba
36	Caudal nominal (m ³ /h) por bomba
02	Número de etapas de cada bomba
2	Número de rodets torneados

Accesorios

Para grupos de presión
Servicios de puesta en
marcha y mantenimiento

Página

478
29

Wilo-SiBoost Smart Helix EXCEL



Tipo

Sistema de abastecimiento de agua de alta eficiencia, listo para la conexión con 2 a 4 bombas centrífugas de alta presión, de aspiración normal, de acero inoxidable, conectadas en paralelo y dispuestas en vertical, de la serie Helix EXCEL. Cada bomba está equipada con un motor de conmutación electrónica con un convertidor de frecuencia de alta eficiencia integrado, refrigerado por aire integrado. Las válvulas y los sensores están protegidos para un manejo seguro y fiable. Sistema equipado con Smart Controller SCe

Aplicación

- Para el abastecimiento de agua y aumento de presión totalmente automáticos en viviendas, oficinas y edificios de la administración, hoteles, hospitales, centros comerciales y sistemas industriales
- Impulsión de agua potable y de agua para uso industrial, así como agua de refrigeración o agua para otros usos que no pueda corroer química o mecánicamente los materiales utilizados y que no contenga componentes abrasivos ni de fibra larga

Alimentación eléctrica

3~380/400/460 V, 50/60 Hz

Suministro

- Grupo de presión montado de fábrica, listo para la conexión, con funcionamiento y estanqueidad comprobados
- Instrucciones de instalación y funcionamiento

Opciones

- Comunicación Bacnet/Modbus/LON (bajo sobreprecio)

Características especiales/ventajas del producto

- Sólido sistema con bomba centrífugas de alta presión de acero inoxidable de la serie Helix EXCEL y convertidor de frecuencia integrado regulable entre 25 Hz y 60 Hz, como máximo
- Motor EC de alta eficiencia (clase de eficiencia energética IE5, de conformidad con IEC 60034-30-2)
- Instalación completa con optimización de las pérdidas de carga y conjunto hidráulico para bombas de alta eficiencia
- Ajuste óptimo de la carga del sistema a la instalación completa con el modo de regulación adicional $\Delta p-v$
- Calidad de regulación máxima gracias al dispositivo de control SCe, con pantalla LCD, navegación y ajuste sencillos por un botón giratorio
- Detector de marcha en seco integrado con desconexión automática mediante sistema electrónico de regulación del motor
- Cuadro de control SCe, con opciones de comunicación con GTC con Modbus RTU incluido de serie, pantalla LC, navegación y ajuste sencillos mediante botón giratorio

Opciones con sobreprecio		
Tipo	Descripción	EUR
Presostato de marcha en seco (WMS)	Para conexión directa, montado en la tubería de aspiración y cableado con el cuadro.	244,-
Modulo relé para la salida de indicaciones de funcionamiento y avería para cada bomba, y para la indicación de falta de agua	Módulo de señales individuales	259,-
Interruptor H-0-A (Manual-Cerro-Automático) (por bomba)	Interruptor de hardware para seleccionar el modo de funcionamiento de la bomba «Hand» («Manual») – funcionamiento de emergencia/prueba en la red, protección de motor disponible), «0» (bomba desconectada: no es posible la conexión mediante el mando) y «Automático» (bomba activada para el funcionamiento automático). Montado y cableado de fábrica	

Grupo de producto: PG6

Wilo-SiBoost Smart ... Helix EXCEL ..., PN 16									
Modelo	Ref. 2 Bombas			Ref. 3 Bombas			Ref. 4 Bombas		
			EUR			EUR			EUR
Helix EXCEL 208	2542651	C	23.599,-	2542652	C	33.051,-	2542653	C	41.969,-
Helix EXCEL 405	2537631	C	23.493,-	2537634	C	32.100,-	2537637	C	41.202,-
Helix EXCEL 410	2537632	C	23.785,-	2537635	C	34.534,-	2537638	C	42.583,-
Helix EXCEL 414	2537633	C	24.765,-	2537636	C	34.534,-	2537639	C	44.541,-
Helix EXCEL 603	2537640	C	22.918,-	2537644	C	31.349,-	2537648	C	39.770,-
Helix EXCEL 606	2537641	C	24.375,-	2537645	C	34.077,-	2537649	C	41.608,-
Helix EXCEL 609	2537642	C	24.174,-	2537646	C	33.763,-	2537650	C	43.084,-
Helix EXCEL 611	2537643	C	27.181,-	2537647	C	37.561,-	2537651	C	47.866,-
Helix EXCEL 1002	2536381	C	23.328,-	2536387	C	31.457,-	2536393	C	40.376,-
Helix EXCEL 1004	2536382	C	24.736,-	2536388	C	34.226,-	2536394	C	42.150,-
Helix EXCEL 1005	2536383	C	24.950,-	2536389	C	34.451,-	2536395	C	42.843,-
Helix EXCEL 1007	2536384	C	26.784,-	2536390	C	36.896,-	2536396	C	47.636,-
Helix EXCEL 1009	2536385	C	28.497,-	2536391	C	39.563,-	2536397	C	51.057,-
Helix EXCEL 1010	2536386	C	30.905,-	2536392	C	43.190,-	2536398	C	55.846,-
Helix EXCEL 1602	2536399	C	25.138,-	2541596	C	34.076,-	2541602	C	43.223,-
Helix EXCEL 1603	2536400	C	25.385,-	2541597	C	36.054,-	2541603	C	43.973,-
Helix EXCEL 1604	2536401	C	28.804,-	2541598	C	40.886,-	2541604	C	52.310,-
Helix EXCEL 1605	2536402	C	30.768,-	2541599	C	43.835,-	2541605	C	56.242,-
Helix EXCEL 1606	2536403	C	31.404,-	2541600	C	47.507,-	2541606	C	57.145,-
Helix EXCEL 1607	2536404	C	31.573,-	2541601	C	45.046,-	2541607	C	57.821,-
Helix EXCEL 2201	2542588	C	30.628,-	2542594	C	43.980,-	2542600	C	51.759,-
Helix EXCEL 2202	2542589	C	31.037,-	2542595	C	44.923,-	2542601	C	57.429,-
Helix EXCEL 2203/4,2kW	2542590	C	33.823,-	2542596	C	45.921,-	2542602	C	60.451,-
Helix EXCEL 2203/5,5kW	2542591	C	38.031,-	2542597	C	52.355,-	2542603	C	70.546,-
Helix EXCEL 2203/6,5kW	2542592	C	38.719,-	2542598	C	55.733,-	2542604	C	78.278,-
Helix EXCEL 2204	2542593	C	41.091,-	2542599	C	58.195,-	2542605	C	79.938,-
Helix EXCEL 3601	2542606	C	37.664,-	2542610	C	49.990,-	2542614	C	63.284,-
Helix EXCEL 3602/2	2542646	C	38.433,-	2542647	C	53.807,-	2542648	C	66.104,-
Helix EXCEL 3602/5,5kW	2542608	C	38.750,-	2542612	C	54.054,-	2542616	C	69.178,-
Helix EXCEL 3602/7,5kW	2542609	C	42.458,-	2542613	C	55.874,-	2542617	C	71.704,-
Helix EXCEL 5201	2542618	C	37.282,-	2542621	C	58.563,-	2542624	C	62.666,-
Helix EXCEL 5202/1	2542619	C	39.890,-	2542622	C	61.095,-	2542625	C	68.958,-
Helix EXCEL 5202	2542620	C	41.525,-	2542623	C	63.626,-	2542626	C	75.783,-

= S - en stock; A - aprox 2 semanas; B - aprox 3 semanas; C - aprox 4 semanas; D - bajo consulta
Reservado el derecho a introducir modificaciones, para mayor información técnica consulten nuestros catálogos.

Abastecimiento de agua

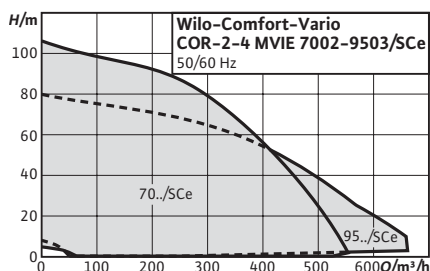

Accesorios

Para grupos de presión
Servicios de puesta en
marcha y mantenimiento

Página

478
29

Designación

Ejemplo: **Wilo-Comfort-Vario COR MVIE 7002/SCe**
COR Grupo de presión compacto con regulación de velocidad integrada
2 Número de bombas
MVIE Serie de la bomba
70 Caudal nominal (m³/h) por bomba
02 Número de etapas de cada bomba
SCe Cuadro de control Smart Control para bombas electrónicas

Wilo-Comfort-Vario COR MVIE.../SCe



Tipo

Grupo de presión listo para la conexión, provisto de 2 a 4 bombas centrífugas de alta presión conectadas en paralelo y en vertical, de aspiración normal, de las series MVIE 70 y 95. Cada bomba también está equipada con un convertidor de frecuencia refrigerado por aire integrado. Sistema equipado con Smart Controller SCe

Aplicación

- Para el abastecimiento de agua y aumento de presión totalmente automáticos en viviendas, oficinas y edificios de la administración, hoteles, hospitales, centros comerciales y sistemas industriales
- Impulsión de agua potable y de agua para uso industrial, así como agua de refrigeración o agua para otros usos que no pueda corroer química o mecánicamente los materiales utilizados y que no contenga componentes abrasivos ni de fibra larga

Alimentación eléctrica

3~400 V, 50/60 Hz

Suministro

- Grupo de presión montado de fábrica, listo para la conexión, con funcionamiento y estanqueidad comprobados
- Instrucciones de instalación y funcionamiento

Indicación



Más información acerca de esta serie en el catálogo on-line (www.wilo.es) y bajo consulta.

Características especiales/ventajas del producto

- Alta eficiencia energética del sistema gracias al motor IE4 y a la hidráulica mejorada
- El convertidor de frecuencia tiene un ancho de banda de regulación muy amplio: de 25 Hz a 60 Hz como máximo para un campo de aplicación grande
- Gran fiabilidad gracias a sus diferentes funciones de protección, entre otras, protección contra sobrecargas, protección contra marcha en seco y desconexión automática
- El ajuste y el funcionamiento con el cuadro de control SCe son muy sencillos gracias a la pantalla LC y al botón de ajuste verde
- Preparada para la integración en la automatización de edificios con el cuadro de control SCe a través de Modbus RTU

Opciones con sobreprecio		
Tipo	Descripción	EUR
Presostato de marcha en seco (WMS)	Para la conexión directa, montado en la tubería de aspiración y cableado con el cuadro.	244,-
Modulo relé para la salida de indicaciones de funcionamiento y avería para cada bomba, y para la indicación de falta de agua	Módulo de señales individuales	259,-

Grupo de producto: PG6

Comfort-Vario COR MVIE.../SCe									
Modelo	Ref. 2 bombas			Ref. 3 bombas			Ref. 4 bombas		
			EUR			EUR			EUR
7002/SCe	2552080	C	71.883,-	2552084	C	81.532,-	2552088	C	105.098,-
7003/1/SCe	2552081	C	67.516,-	2552085	C	90.023,-	2552089	C	110.981,-
7004/2/SCe	2552082	C	74.638,-	2552086	C	90.205,-	2552090	C	113.938,-
7004/SCe	2552083	C	80.623,-	2552087	C	97.797,-	2552091	C	134.734,-
9501/SCe	2552092	C	73.396,-	2552096	C	84.460,-	2552100	C	107.495,-
9502/1/SCe	2552093	C	77.010,-	2552097	C	90.832,-	2552101	C	114.818,-
9502/SCe	2552094	C	74.598,-	2552098	C	91.058,-	2552102	C	114.539,-
9503/2/SCe	2552095	C	76.080,-	2552099	C	98.130,-	2552103	C	122.802,-

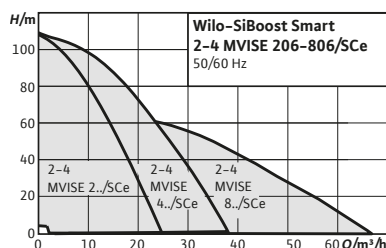

Accesorios

Para grupos de presión
Servicios de puesta en
marcha y mantenimiento

Página

478
29

Designación

Ejemplo: **Wilo-SiBoost Smart 3 MVISE 406**

SiBoost Instalación para subida de presión en entornos industriales
Smart Dispositivo de control Smart Controller SCe para bombas con convertidor de frecuencia

3 Número de bombas

MVISE Serie de la bomba

4 Caudal nominal (m³/h) por bomba

06 Número de etapas de cada bomba

Wilo-SiBoost Smart MVISE



Tipo

Sistema de abastecimiento de agua silencioso, listo para la conexión con 2 a 4 bombas centrífugas de alta presión, de aspiración normal, de acero inoxidable, conectadas en paralelo y dispuestas en vertical, de la serie MVISE en ejecución de rotor húmedo. Cada bomba también está equipada con un convertidor de frecuencia refrigerado por agua integrado. Sistema equipado con Smart Controller SCe

Aplicación

- Abastecimiento de agua y aumento de presión totalmente automáticos en viviendas, oficinas, edificios de la administración, hoteles, hospitales, centros comerciales y sistemas industriales
- Impulsión de agua potable y de agua para uso industrial, así como agua de refrigeración o agua para otros usos que no pueda corroer química o mecánicamente los materiales utilizados y que no contenga componentes abrasivos ni de fibra larga

Alimentación eléctrica

3~400 V, 50 Hz

Suministro



- Grupo de presión montado de fábrica, listo para la conexión, con funcionamiento y estanqueidad comprobados
- Instrucciones de instalación y funcionamiento

Características especiales/ventajas del producto

- Óptima configuración de carga de las bombas gracias al modo de regulación de la presión (pv) y la regulación de velocidad síncrona para mayores ahorros de energía
- Hasta 20 dB[A] más silenciosa que los sistemas con bombas con una potencia hidráulica comparable. Sistema con pérdidas de carga internas optimizadas
- El convertidor de frecuencia tiene una anchura de ancho de banda de regulación muy amplia: de 20 a 50 Hz como máximo
- Tipo de bomba sin cierre mecánico: libre de mantenimiento
- Gran fiabilidad gracias a sus diferentes funciones de protección, entre otras, protección contra sobrecargas, protección contra marcha en seco y desconexión automática
- El ajuste y el funcionamiento con el cuadro de control SCe son muy sencillos gracias a la pantalla LC y al botón de ajuste verde
- Homologación para el uso con agua potable para todos los componentes en contacto con el fluido
- Preparada para la integración en la automatización de edificios con el cuadro de control SCe a través de Modbus RTU

Opciones con sobreprecio		
Tipo	Descripción	EUR
Presostato de marcha en seco (WMS)	Para la conexión directa, montado en la tubería de aspiración y cableado con el cuadro.	244,-
Modulo relé para la salida de indicaciones de funcionamiento y avería para cada bomba, y para la indicación de falta de agua	Módulo de señales individuales	259,-

Grupo de producto: PG6

SiBoost Smart MWISE									
Modelo	Ref. 2 bombas			Ref. 3 bombas			Ref. 4 bombas		
			EUR			EUR			EUR
206	2550743	C	16.290,-	2550750	C	22.734,-	2550757	C	29.184,-
210	2550744	C	17.190,-	2550751	C	24.122,-	2550758	C	31.122,-
404	2550745	C	16.082,-	2550752	C	22.459,-	2550759	C	28.697,-
406	2550746	C	16.430,-	2550753	C	22.734,-	2550760	C	29.389,-
410	2550747	C	17.330,-	2550754	C	24.537,-	2550761	C	31.330,-
803	2550748	C	17.467,-	2550755	C	24.814,-	2550762	C	32.023,-
806	2550749	C	18.298,-	2550756	C	25.785,-	2550763	C	33.686,-

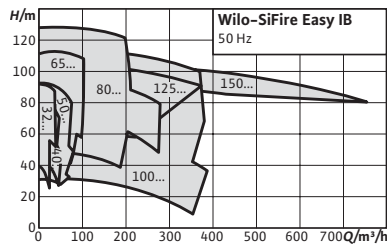

Designación

Ejemplo: **Wilo-Sifire-Easy-40/200-180-7,5/10,5 EDJ IB**

Sifire-Easy Grupo de presión compacto para dispositivos contraincendios

40/200 Tipo de bomba principal

180 Diámetro real de rodete de la bomba principal

7,5 Potencia del motor eléctrico (kW)

10,5 Potencia del motor diésel (kW)

E Una bomba eléctrica

D Una bomba diésel

J Una bomba Jockey

IB De acuerdo a normativa UNE 23500-12



Wilo-SiFire Easy IB

Tipo

Equipos de presión para el abastecimiento de agua para equipos contraincendios según la norma UNE 23500-12. Dependiendo del modelo, cuenta con 1 ó 2 bombas de bancada según EN 733, montada sobre bancada, con acoplamiento con espaciador, motor eléctrico o diésel y una bomba Jockey multietapas vertical eléctrica.

Aplicación

Abastecimiento de agua completamente automático de sistemas contraincendios en viviendas, oficinas, edificios de la administración e industriales, así como hoteles, hospitales y centros comerciales.

Suministro

- Grupo de presión montado de fábrica, listo para la conexión, con funcionamiento y estanqueidad comprobados
- Instrucciones de instalación y funcionamiento
- Accesorios necesarios bajo consulta

Alimentación eléctrica

3~400 V, 50 Hz

Características especiales/ventajas del producto

- Sistema diseñado de conformidad con la norma UNE 23500-12, equipada con motor eléctrico o diésel y bomba Jockey para mantener la presión del sistema.
- Construcción flexible, modular y resistente para un transporte seguro y una instalación sencilla.
- Caudal de baipás para proteger la bomba y con acoplamiento con espaciador para un fácil mantenimiento.
- Cuadro de control de alta calidad
- Bancada especial que garantiza mínimas vibraciones.

Grupo de producto: PG13

Wilo-SiFire Easy-IB			
Modelo	Ref.		
SiFire Easy-IB...(modelos bajo consulta)	bajo consulta	D	EUR

☞ = S - en stock; A - aprox 2 semanas; B - aprox 3 semanas; C - aprox 4 semanas; D - bajo consulta
Reservado el derecho a introducir modificaciones, para mayor información técnica consulten nuestros catálogos.

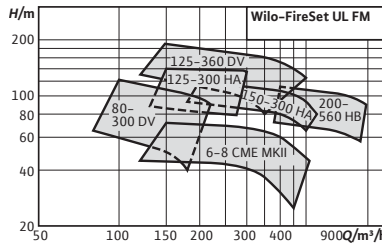
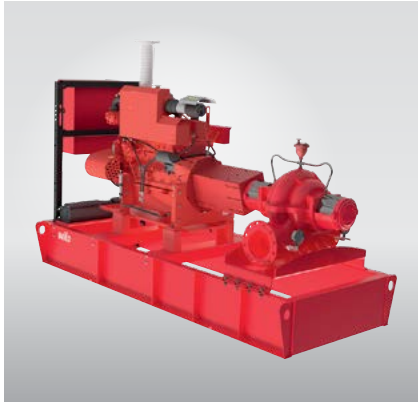

Designación

- Ejemplo:** **Wilo-FireSet-UL FM-125/360-300/137 D**
- FireSet** Sistema compacto de bomba auxiliar para la extinción de incendios
- UL FM** De acuerdo con las normas NFPA y con componentes certificados por UL/FM
- 125/360** Tipo de bomba principal
- 300** Diámetro nominal del rodete de la bomba principal
- 137** Potencia del motor [kW]
- E** Una bomba eléctrica
- D** Una bomba diésel



Wilo-FireSet-UL FM

Tipo

Sistema de bomba auxiliar para extinción de incendios de acuerdo con las normas NFPA y con componentes certificados por UL/FM.

Dependiendo del modelo, cuenta con 1 bomba de cámara partida montada sobre bancada, con acoplamiento con espaciador, motor eléctrico o diésel y un cuadro de control

Aplicación

Abastecimiento de agua totalmente automático para equipos contra incendios con rociadores en edificios residenciales, comerciales y administrativos, hoteles, hospitales, grandes almacenes, así como en edificios de oficinas e industriales

Suministro

- Sistema de bomba contra incendios instalado de fábrica (compuesto de bomba, accionamiento, acoplamiento, bancada, cuadro de mando), como bomba auxiliar
- Manómetro de aspiración e impulsión
- Instrucciones de instalación y funcionamiento
- Accesorios necesarios bajo consulta

Características especiales/ventajas del producto

- Conjunto de bombas modulares certificadas de acuerdo con las normas NFPA para una máxima flexibilidad de planificación
- Robustas bombas de cámara partida de hasta 2500 gpm y 260 psi para un amplio campo de aplicaciones y una larga vida útil
- Diseño compacto sobre una placa base universal facilita el transporte, la instalación y el mantenimiento en igual medida. Cuadro de control de alta calidad
- Reserva de potencia para una alta seguridad
- La modularidad permite una configuración adaptada a las necesidades individuales

Alimentación eléctrica

3~400 V, 50 Hz

Grupo de producto: PG13

Wilo-FireSet-UL FM			
Modelo	Ref.		
FireSet...(modelos bajo consulta)	bajo consulta		EUR
		D	

= S - en stock; A - aprox 2 semanas; B - aprox 3 semanas; C - aprox 4 semanas; D - bajo consulta
Reservado el derecho a introducir modificaciones, para mayor información técnica consulten nuestros catálogos.



Vaso de expansión de membrana DT5, PN 10

Descripción

Vaso de expansión de membrana PN 10 para aplicaciones de agua potable, abastecimiento de agua y grupos de presión. Evita los golpes de ariete en la instalación y reduce la frecuencia de arranque de las bombas o las instalaciones

Grupo de producto: PG14

Depósito de expansión de membrana DT5 junior, PN 10							
Modelo	Presión nominal	Volumen de depósito	Altura	Diámetro	Ref.		EUR
	PN bar	V l		∅ mm			
DT5 junior 60	10	60	766	409	2515527	A	834,-
DT5 junior 80	10	80	755	480	2515528	A	1.002,-
DT5 junior 100	10	100	834	480	2515529	A	1.437,-
DT5 junior 200	10	200	973	634	2515530	A	1.661,-
DT5 junior 300	10	300	1273	634	2515531	A	1.717,-
DT5 junior 400	10	400	1245	740	2524232	B	1.944,-
DT5 junior 500	10	500	1475	740	2515532	A	4.011,-

Grupo de producto: PG14

Depósito de expansión de membrana DT5 Duo, PN 10 con conexión Duo PN 10							
Modelo	Presión nominal	Volumen de depósito	Altura	Diámetro	Ref.		EUR
	PN bar	V l		∅ mm			
DT5 Duo 80	10	80	750	480	2521290	A	963,-
DT5 Duo 100	10	100	834	480	2521291	A	1.017,-
DT5 Duo 200	10	200	980	634	2521292	A	1.178,-
DT5 Duo 300	10	300	1273	634	2521293	A	1.831,-
DT5 Duo 400	10	400	1245	740	2524222	C	2.066,-
DT5 Duo 500	10	500	1475	740	2521294	A	2.165,-
DT5 Duo 600	10	600	1859	740	2524210	B	4.716,-
DT5 Duo 800	10	800	2314	740	2524211	A	5.487,-
DT5 Duo 1000	10	1000	2734	740	2524212	B	6.197,-
DT5 Duo 1500	10	1500	1991	1200	2521621	C	13.016,-
DT5 Duo 2000	10	2000	2451	1200	2518132	C	13.020,-
DT5 Duo 3000	10	3000	2521	1500	2528374	D	19.491,-



Vaso de expansión de membrana DT5 Duo, PN 16 con conexión Duo PN 16

Descripción

Vaso de expansión de membrana PN 16 para aplicaciones de agua potable, abastecimiento de agua y grupos de presión. Evita los golpes de ariete en la instalación y reduce la frecuencia de arranque de las bombas o las instalaciones

Grupo de producto: PG14

Depósito de expansión de membrana DT5 Duo, PN 16 con conexión Duo PN 16

Modelo	Presión nominal	Volumen de depósito	Altura	Diámetro	Ref.		
	PN bar	V l		∅ mm			EUR
DT5 Duo 80	16	80	750	480	2524213	A	1.405,-
DT5 Duo 100	16	100	834	480	2524214	A	1.529,-
DT5 Duo 200	16	200	980	634	2524215	C	2.022,-
DT5 Duo 300	16	300	1273	634	2524216	A	2.377,-
DT5 Duo 400	16	400	1245	740	2524217	C	3.302,-
DT5 Duo 500	16	500	1475	740	2524218	A	3.444,-
DT5 Duo 600	16	600	1859	740	2524219	B	5.095,-
DT5 Duo 800	16	800	2314	740	2524220	C	6.253,-
DT5 Duo 1000	16	1000	2734	740	2524221	D	7.264,-
DT5 Duo 1001	16	1000	2001	1000	2528376	C	13.258,-
DT5 Duo 1500	16	1500	2001	1200	2525744	C	18.910,-
DT5 Duo 2000	16	2000	2461	1200	2528430	D	23.220,-
DT5 Duo 3000	16	3000	2520	1500	2528375	C	26.457,-

Aljibe Wilo para aplicaciones de agua para uso industrial

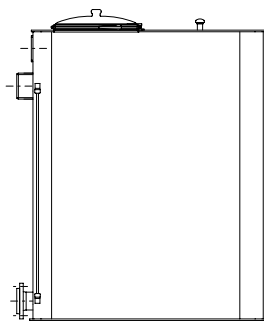

Aljibe (VBH). Ejecución rectangular

Grupo de producto: PG14

Wilo-Aljibe para aplicaciones de agua para uso industrial (ejecución rectangular)

Volumen del depósito	Conexión de entrada	Conexión de salida	Rebose	Ref.		EUR
L						
150	33 mm (1")	Rp 1½	1 x HT 70	2523778	A	4.947,-
300	1 x 60 mm (2")	Rp 2	1 x HT 100	2523779	A	5.604,-
500	1 x 60 mm (2")	DN 65	1 x HT 100	2523780	A	6.900,-
800	2 x 60 mm (2")	DN 80	1 X HT 150	2523781	A	8.501,-
1000	2 x 60 mm (2")	DN 100	1 X HT 150	2523782	A	9.540,-
1500	DN 80	DN 100	2 x HT 150	2523783	A	10.769,-
2000	DN 80	DN 100	2 x HT 150	2523784	A	11.865,-
3000	DN 100	DN 100	2 x HT 150	2523785	A	18.628,-

Otros depósitos de alimentación bajo consulta.

Aljibe Wilo para aplicaciones de agua para uso industrial

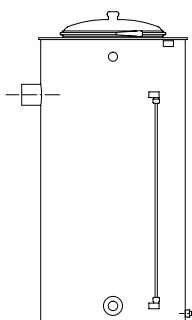

Aljibe (VBH). Ejecución redonda

Grupo de producto: PG14

Aljibe Wilo para aplicaciones de agua para uso industrial

Volumen del depósito	Conexión de entrada	Conexión de salida	Rebose	Ref.		EUR
L						
150	48 mm (1½")	Rp 1½	1 x HT 100	2516542	A	2.847,-
300	48 mm (1½")	Rp 2	1 x HT 100	2516543	A	3.367,-
500	48 mm (1½")	Rp 2	1 x HT 100	2516544	A	3.801,-
800	2 x 60 mm (2")	DN 80	2 x HT 100	2516545	A	5.005,-
1000	2 x 60 mm (2")	DN 100	2 x HT 100	2516546	A	7.439,-

Otros depósitos de alimentación bajo consulta.

Aljibe Wilo para aplicaciones de agua potable y agua contraincendios

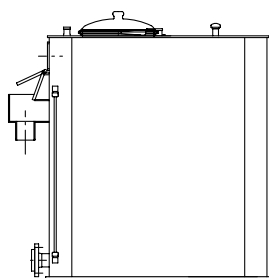

Aljibe (FLA). Ejecución rectangular

Grupo de producto: PG14

Aljibe Wilo para aplicaciones de agua potable y agua contraincendios

Volumen del depósito	Conexión de entrada	Conexión de salida	Rebose	Ref.		EUR
L						
600	1 x 60 mm (2")	DN 65	1 x HT 100	2528248	A	10.195,-
800	2 x 60 mm (2")	DN 80	1 x HT 125	2528268	A	10.785,-
1000	2 x 60 mm (2")	DN 100/PN 10	1 x HT 125	2528258	A	11.823,-
1500	2 x 60 mm (2")	DN 100/PN 10	1 x HT 125	2528269	A	13.452,-
2000	2 x 60 mm (2")	DN 100/PN 10	1 x HT 125	2528270	A	18.192,-
3000	2 x 60 mm (2")	DN 100/PN 10	1 x HT 125	2528271	A	23.165,-

Otros depósitos de alimentación bajo consulta.

Aljibe Wilo para aplicaciones de agua potable y agua contraincendios

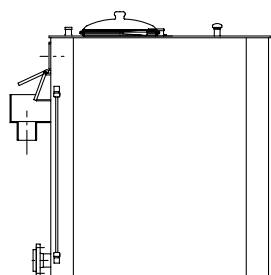

Aljibe (FLA). Ejecución redonda

Grupo de producto: PG14

Aljibe Wilo para aplicaciones de agua potable y agua contraincendios

Volumen del depósito	Conexión de entrada	Conexión de salida	Rebose	Ref.		EUR
L						
150	43 mm (1¼")	Rp 2	1 x HT 100	2546140	A	4.230,-
300	43 mm	Rp 2	1 x HT 100	2546141	A	4.752,-
600	60 mm (2")	Rp 2	1 x HT 100	2528244	A	6.025,-
800	2 x 60 mm	DN 80	1 x HT 125	2528245	A	6.567,-
1000	2 x 60 mm	DN 100/PN 10	1 x HT 125	2528243	A	9.541,-

Otros depósitos de alimentación bajo consulta.

Grupo de producto: PG14

Accesorios mecánicos

Tipo	Descripción	Racor	Ref.		EUR
		Rp			
Kit de lavado Wilo para dispositivo de lavado conforme a DIN 1988-6	Evita que el agua se estanque en la tubería que va hacia el aljibe	1¼	2528392	A	1.377,-
		½	2527701	A	1.278,-
		1	2527709	A	902,-

Grupo de producto: PG14

Válvula de flotador/membrana para aljibe					
Tipo	Descripción	Conexión	Ref.		EUR
Válvula de flotador	-	G 1	2521895	A	312,-
	-	G 1¼	2521896	A	545,-
Válvula de flotador G1¼ slowflow	para depósitos 2546140, 2546141	-	2546137	B	942,-
Válvula de flotador	-	G 1½	2521897	A	728,-
	-	G 2	2515550	A	984,-
Válvula de membrana	-	DN 65/PN 16	2526770	B	2.783,-
	-	DN 80/PN 16	2526771	B	3.944,-
	-	DN 100/PN 16	2526772	B	4.355,-
	-	DN 125/PN 16	2526773	C	8.001,-
Válvula piloto que actúa como válvula de control para la válvula de membrana	-	R ½	501334690	A	449,-

Grupo de producto: PG14

Accesorios mecánicos					
Tipo	Descripción	Conexión	Ref.		EUR
Válvula de seguridad de paso completo	Presión de descarga 6 bar, material bronce	R ¾	2007135	B	930,-
		R 1	2007136	A	442,-
		R 1¼	2007137	A	563,-
	Presión de descarga 10 bar, material bronce	R ¾	500814696	A	960,-
		R 1	500814799	A	413,-
		R 1¼	2007138	A	544,-
	Presión de descarga 16 bar, material bronce	R ¾	2007147	B	1.184,-
		R 1	2007146	B	886,-
		R 1¼	500814891	A	1.603,-
Manguera flexible de conexión	De acero inoxidable, 400 mm de largo, con racor, presión nominal PN 16. Para la conexión del grupo a la tubería de la instalación	Rp 1¼ / R 1¼	2526774	A	213,-
		Rp 1½ / R 1½	2012362	A	273,-
		Rp 2 / R 2	180592096	A	414,-
		Rp 2½ / R 2½	2012363	A	273,-
Compensador de acero inoxidable V4A	Con bridas sueltas y arriostramiento exterior alojado de un modo que amortigua el ruido, para reducir las vibraciones, temperatura máx. de aplicación 120 °C (con arandelas amortiguadoras de acero aptas hasta 200 °C) longitud efectiva 130 mm, brida PN 16, 1.4571 (AISI316Ti)	DN 40	2515508	B	787,-
		DN 50	2514241	A	632,-
		DN 65	2514242	A	764,-
		DN 80	2514243	A	671,-
		DN 100	2514244	A	1.058,-
		DN 125	2514245	B	1.489,-
		DN 150	2514246	B	1.782,-
		DN 200	2525811	B	3.373,-
Válvula de pie	Válvula de pie de alta calidad, fabricada en bronce y con válvula antirretorno integrada. Tamiz de acero inoxidable 1.4301 (AISI 304).	R 1¼	2502408	A	134,-
		R 1½	2502236	B	200,-
		R 2	2502011	B	307,-
		R 2½	2500711	B	820,-
		R 3	2519816	B	1.444,-
Tapa roscada	Acero inoxidable 1.4571 (AISI 316Ti), para cerrar un lado de la tubería de aspiración e impulsión en los grupos de presión.	1 1/2" F	2508120	A	31,-
		2" F	2501216	A	40,-
		2 1/2" F	2508119	A	71,-
		3" F	2521156	A	102,-

= S - en stock; A - aprox 2 semanas; B - aprox 3 semanas; C - aprox 4 semanas; D - bajo consulta
Reservado el derecho a introducir modificaciones, para mayor información técnica consulten nuestros catálogos.

Grupo de producto: PG14

Accesorios mecánicos					
Tipo	Descripción	Conexión	Ref.		EUR
Brida roscada	Apta para compensadores y colectores, según EN 1092-1, PN16, rosca según EN 10226, acero/galvanizada	DN 40, Rp 1½	2515504	A	45,-
		DN 50, Rp 2	2515505	A	66,-
		DN 65, Rp 2½	2515506	A	71,-
		DN 80, Rp 3	2521286	A	69,-
	Apta para compensadores y colectores, según EN 1092-1, PN16, rosca según EN 10226, AISI 316	DN 40, Rp 1½	2502268	A	127,-
		DN 50, Rp 2	2507438	A	181,-
		DN 65, Rp 2½	2506380	A	285,-
		DN 80, Rp 3	2521287	A	403,-

Grupo de producto: PG14

Accesorios eléctricos					
Tipo	Descripción		Ref.		EUR
Kit WMS de protección contra marcha en seco	Kit de montaje WMS R ¾, Presostato de falta de agua para conexión directa, para la instalación en el colector de aspiración	-	2000424	A	222,-
	Kit WMS R ¾, presostato de falta de agua con conexión directa, para la instalación en el colector de aspiración.	-	2521150	S	244,-
Kit de conexión de la protección contra falta de agua	Kits de conexión requeridos para el montaje de los kits WMS en grupos de una sola bomba con bombas MVI(E) o Helix V(E)	para sistemas de una bomba Helix V (E) 2../4../6../10../16..	2504386	B	151,-
		para sistemas de una bomba Helix V (E) 22../36../52..	2510976	B	141,-
		para sistemas de una bomba MVI (E) 70../95..	2525810	B	295,-
Protección de marcha en seco por electrodos	3 electrodos sumergibles, cada uno de ellos con un cable de 3 m, para instalación en un aljibe a cargo del propietario	-	2006771	D	671,-
Interruptor principal	Kit de montaje de un interruptor principal para COR-1 (hasta un máx. de 7,5 kW) que incluye: interruptor principal, cintas de sujeción y soporte para la fijación en el depósito de expansión de membrana.	-	2515962	A	241,-

Grupo de producto: PG14

Sistema CC/CCe de Wilo: accesorios (véase página 254)					
Tipo	Descripción		Ref.		EUR
Dispositivo de disparo de termistor PTC	Dispositivo de disparo para instalación en cuadro para todas las bombas equipadas con termistores.		509275993	A	191,-
Módulo de control DDC	Bloque de terminales de doble fila con indicador LED de estado para la tensión de alimentación, fijación en carril de perfil normalizado de 35 mm		2533795	C	480,-
Módulo base GLT	Módulo anexo en carcasa de plástico con LED para la indicación de estado de las entradas y las salidas, fijación en carril de perfil normalizado de 35 mm		2533800	D	1.037,-
Cable de conexión de los módulos de señalización	Cable de conexión para conectar hasta 4 módulos de señalización con el módulo base GTC. El número de cables de conexión necesarios para los módulos de señalización por cuadro CC siempre es 1.		2533890	C	279,-
Módulo de señalización de las bombas 1-2	Módulo de relé con indicadores LED de estado de funcionamiento, fijación en carril de perfil normalizado de 35 mm		2533812	C	558,-
Módulo de señalización de las bombas 3-6	Módulo de relé con indicadores LED de estado de funcionamiento, fijación en carril de perfil normalizado de 35 mm		2533836	C	558,-

☞ = S - en stock; A - aprox 2 semanas; B - aprox 3 semanas; C - aprox 4 semanas; D - bajo consulta
Reservado el derecho a introducir modificaciones, para mayor información técnica consulten nuestros catálogos.

Grupo de producto: PG14

Sistema CC/CCe de Wilo: accesorios (véase página 254)

Tipo	Descripción	Ref.		EUR
Cable de conexión de los módulos de control	Cable de conexión para conectar hasta 4 módulos de control con el módulo base GTC. El número de cables de conexión necesarios para los módulos de control por cuadro CC siempre es 1.	2533790	C	279,-
Módulo de control de las bombas 1-2	Bloque de terminales de doble fila con indicador LED de estado para la tensión de alimentación, fijación en carril de perfil normalizado de 35 mm	2533712	C	558,-
Módulo de control de las bombas 3-4	Bloque de terminales de doble fila con indicador LED de estado para la tensión de alimentación, fijación en carril de perfil normalizado de 35 mm	2533734	C	558,-
Módulo de control de las bombas 5-6	Bloque de terminales de doble fila con indicador LED de estado para la tensión de alimentación, fijación en carril de perfil normalizado de 35 mm	2533756	C	558,-
Convertidor de señales 0-10 V/0- 20 mA	Módulo adicional para el equipamiento de la serie de cuadros del sistema Wilo-CC para convertir señales de 0-10 voltios en señales de 0-20 mA	2534992	C	351,-
Módulo de comunicación CC	Cartucho enchufable instalable en la CPU para conectar el cuadro CC a los sistemas de comunicación (GSM, Modbus, Webserver, LON, etc..) cuando no hay un convertidor de frecuencia instalado.	2533850	C	416,-
Módulo GSM	Carcasa de material aislante para el montaje en cuadro de control, fijación con el juego de accesorios suministrado (placa adaptadora). Tarjetas SIM no incluidas en el suministro, adquisición a cargo del propietario.	2533861	C	1.801,-
Módulo de comunicación Profibus DP	Módulo adicional para el equipamiento de la serie de cuadros del sistema Wilo-CC para la comunicación en redes Profibus DP (esclavo).	2533866	C	1.849,-
Módulo de comunicación CanOpen	Módulo adicional para el equipamiento de la serie de cuadros del sistema Wilo-CC para la comunicación en redes CanOpen (esclavo).	2533867	D	2.232,-
Módulo de comunicación LON	Módulo adicional para el equipamiento de la serie de cuadros del sistema Wilo-CC para la comunicación en redes LON.	2533868	C	3.188,-
Módulo de comunicación Modbus RTU	Módulo adicional para el equipamiento de la serie de cuadros del sistema Wilo-CC para la comunicación en redes Modbus RTU.	2533869	D	766,-
Módulo de comunicación BACnet MSTP (esclavo)	Módulo de comunicación de bus para redes BACnet	2537050	C	2.041,-
Módulo de comunicación BACnet IP (esclavo)	Módulo de comunicación de bus para redes BACnet	2537051	C	2.041,-

Grupo de producto: PG14

Wilo-SC-System - Accesorios

Tipo	Descripción	Ref.		EUR
Módulo de comunicación SC-OPTION BACNET MSTP (ESCLAVO)	Para la conexión de las series Wilo-Control SC con redes BACnet MSTP.	2538242	A	95,-
Módulo de comunicación SC-OPTION LON (ESCLAVO)	Para la conexión de las series Wilo-Control SC con redes Modbus LON.	2538243	C	989,-
Módulo de comunicación SC-BACNET IP (ESCLAVO)	Para la conexión de las series Wilo-Control SC con redes BACnet IP.	2553366	D	2.227,-

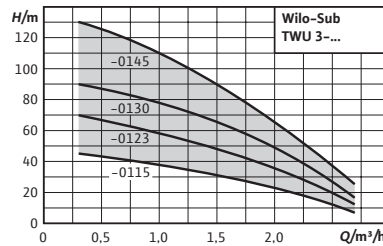

Designación

Ejemplo: **Wilo TWU 3 - 0115**
TWU Serie
3 Diámetro nominal en pulgadas
01 Caudal nominal (m³/h)
15 Número de etapas

Accesorios

Para bombas sumergibles

Página

518

Wilo-Sub TWU 3



Tipo

Bomba sumergible multietapas de perforación de 3" para la instalación horizontal o vertical

Aplicación

- Para el abastecimiento doméstico de agua desde perforaciones, pozos y cisternas
- Para el abastecimiento de agua privado, riego por aspersión e irrigación
- Para la impulsión de agua sin componentes de fibra larga ni abrasivos

Características especiales/ventajas del producto

- Piezas en contacto con el fluido resistentes a la corrosión
- Válvula antirretorno integrada
- Motor fácil de mantener y rebobinable

Suministro

- Conjunto hidráulico + motor ya montados
- 1,8 m de cable de conexión (sección: 4x1,5 mm²)
- Variante monofásica incl. cuadro con condensador, protección térmica del motor e interruptor ON/OFF
- Instrucciones de instalación y funcionamiento

Grupo de producto: PG5

Wilo-Sub TWU 3									
Modelo	Diámetro de motor		Potencia nominal del motor	Conexión de impulsión	Ref. 1~230 V, 50 Hz	Ref. 3~400 V, 50 Hz			
	∅ mm	P ₂ kW				Rp		EUR	
TWU 3-0115	76	0,37	1	4090889	A	1.023,-	4090892	A	942,-
TWU 3-0123	76	0,55	1	4090890	A	1.128,-	4090893	A	1.042,-
TWU 3-0130	76	0,75	1	4090891	A	1.272,-	4090894	A	1.186,-
TWU 3-0145	76	1,1	1	-		-	4090895	A	1.355,-

☞ = S - en stock; A - aprox 2 semanas; B - aprox 3 semanas; C - aprox 4 semanas; D - bajo consulta
 Reservado el derecho a introducir modificaciones, para mayor información técnica consulten nuestros catálogos.

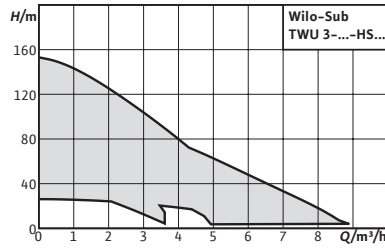

Accesorios
Para bombas sumergibles **Página**
518

Designación

Ejemplo: **Wilo TWU 3 - 0202 - HS - E - CP**
TWU Serie
3 Diámetro nominal en pulgadas
02 Caudal nominal (m³/h)
02 Número de etapas
HS Versión de alta velocidad
E Variador de frecuencia externo
CP Control de presión constante
I Variador de frecuencia interno

Wilo-Sub TWU 3 HS



Tipo

Bomba sumergible multietapas de perforación de 3" con regulación de velocidad para la instalación horizontal o vertical

Aplicación

- Para el abastecimiento doméstico de agua desde perforaciones, pozos y cisternas
- Riego por aspersión e irrigación
- Para la impulsión de agua limpia sin componentes de fibra larga ni abrasivos

Suministro

- Conjunto hidráulico + motor ya montados
- Convertidor de frecuencia
- 1,75 m de cable de conexión (sección: 4x1,5 mm²)
- Instrucciones de instalación y funcionamiento

Características especiales/ventajas del producto

- Presión constante regulable gracias al convertidor de frecuencia externo con control integrado (TWU 3 HS-ECP)
- Sencilla instalación sin necesidad de sensores adicionales para la regulación de presión (TWU 3 HS-ECP)
- Gran potencia de impulsión gracias al convertidor de frecuencia integrado con velocidad fija del motor de 8400 rpm (TWU 3 HS-I)
- Minimización de los gastos de perforación de pozos e instalación gracias al reducido diámetro
- Numerosas funciones de vigilancia y protección para una fiabilidad máxima

Alimentación eléctrica

1~230 V, 50/60 Hz

Grupo de producto: PG5

Wilo-Sub TWU 3 HS-ECP						
Modelo	Diámetro de motor ∅ mm	Potencia nominal del motor P ₂ kW	Conexión de impulsión Rp	Ref. 1~230 V, 50/60 Hz	EUR	
TWU 3.02-04-HS-ECP-B	76	0,6	1	6079396	A	2.328,-
TWU 3.02-06-HS-ECP-B	76	0,9	1	6079397	A	2.397,-
TWU 3.02-09-HS-ECP-B	76	1,5	1	6079398	A	2.586,-
TWU 3.03-03-HS-ECP-B	76	0,6	1	6079399	A	2.322,-
TWU 3.03-05-HS-ECP-B	76	0,9	1	6079400	A	2.357,-

= S - en stock; A - aprox 2 semanas; B - aprox 3 semanas; C - aprox 4 semanas; D - bajo consulta
Reservado el derecho a introducir modificaciones, para mayor información técnica consulten nuestros catálogos.

Grupo de producto: PG5

Wilo-Sub TWU 3 HS-ECP

Modelo	Diámetro de motor \varnothing mm	Potencia nominal del motor P_2 kW	Conexión de impulsión Rp	Ref. 1~230 V, 50/60 Hz	EUR	
						
TWU 3.03-08-HS-ECP-B	76	1,5	1	6079401	A	2.499,-
TWU 3.05-04-HS-ECP-B	76	0,9	1¼	6079402	A	2.322,-
TWU 3.05-07-HS-ECP-B	76	1,5	1¼	6079403	A	2.499,-

Grupo de producto: PG5

Wilo-Sub TWU 3 HS-I

Modelo	Diámetro de motor \varnothing mm	Potencia nominal del motor P_2 kW	Conexión de impulsión Rp	Ref. 1~230 V, 50/60 Hz	EUR	
						
TWU 3-0202-HS-I	76	0,6	1	6064276	A	1.992,-
TWU 3-0204-HS-I	76	0,9	1	6064277	A	2.042,-
TWU 3-0205-HS-I	76	0,9	1	6064278	A	2.177,-
TWU 3-0206-HS-I	76	1,5	1	6064279	A	2.203,-
TWU 3-0302-HS-I	76	0,6	1	6064280	A	1.999,-
TWU 3-0303-HS-I	76	0,9	1	6064281	A	2.033,-
TWU 3-0304-HS-I	76	1,5	1	6064282	A	2.169,-
TWU 3-0501-HS-I	76	0,6	1	6064283	A	2.016,-
TWU 3-0503-HS-I	76	0,9	1	6064284	A	2.051,-
TWU 3-0504-HS-I	76	1,5	1	6064285	A	2.185,-

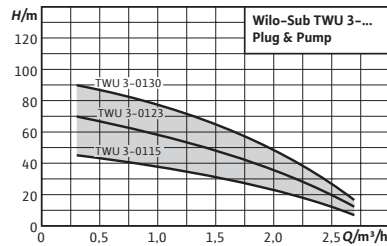

Accesorios **Página**
Para bombas sumergibles 518

Designación

Ejemplo: **Wilo TWU 3 - 0115 - Plug&Pump/FC**
TWU Serie
3 Diámetro nominal en pulgadas
01 Caudal nominal (m³/h)
15 Número de etapas
Plug&Pump Sistema de instalación rápida
FC Ejecución
 FC = paquete Sub-I con HiControl 1
 DS = paquete Sub-II con presostato y vaso de expansión



Wilo-Sub TWU 3 Plug & Pump

Tipo

Sistema de abastecimiento de agua con bomba sumergible, dispositivo de control y accesorios completos

Aplicación

Sistema de abastecimiento de agua para
 → Abastecimiento de agua desde perforaciones, pozos y cisternas
 → Riego por aspersión e irrigación
 → Impulsión de agua limpia sin componentes de fibra larga ni abrasivos

Suministro

Sistema Wilo-Plug & Pump Sub-I para la irrigación de jardines en zonas verdes privadas en el ámbito doméstico:

- Completamente montado
- 30 m de cable de conexión (sección: 4 x 1,5 mm²)
- Cuadro con condensador, protección térmica del motor e interruptor ON/OFF
- Wilo-HiControl 1 (FC); dispositivo de control por presión y flujo, con protección contra marcha en seco integrada
- 30 m de cable de seguridad
- Instrucciones de instalación y funcionamiento

Sistema Wilo-Plug & Pump Sub-II para el abastecimiento de agua en chalés y edificios de viviendas:

- Completamente montado
- 30 m de cable de conexión (sección: 4 x 1,5 mm²)
- Cuadro con condensador, protección térmica del motor e interruptor ON/OFF
- Conmutación por presión Wilo 0 – 10 bar incl. vaso de expansión de 18 l, manómetro, válvula de cierre y presostato
- 30 m de cable de seguridad

Características especiales/ventajas del producto

- Facilidad de instalación gracias a los componentes premontados y precableados
- Piezas en contacto con el fluido resistentes a la corrosión
- Válvula antirretorno integrada

→ Instrucciones de instalación y funcionamiento

Alimentación eléctrica

1~230 V, 50 Hz

Indicación

Sistema de riego por aspersión Wilo-Sub-I para irrigación de jardines (FC)

Incl. HiControl. Listo para ser enchufado, cableado con un cable de conexión de 30 m. Cable de seguridad de 30 m, piezas pequeñas para conexión hidráulica, sujetacables y abrazadera para el cable de seguridad

Sistema de riego por aspersión Wilo-Sub-II para abastecimiento de agua propio (DS)

Incl. kit de control con presostato. Listo para ser enchufado, cableado con un cable de conexión de 30 m. Vaso de expansión de membrana de 18 l, PN 16, cable de seguridad de 30 m, piezas pequeñas para conexión hidráulica, sujetacables y abrazadera para el cable de seguridad

Grupo de producto: PG5

Wilo-Sub TWU 3 Plug & Pump

Modelo	Diámetro de motor	Potencia nominal del motor	Conexión de impulsión	Ref.		
	\varnothing mm	P_2 kW	R_p	1~230 V, 50 Hz		
TWU 3-0115-Plug&Pump/FC	76	0,37	1	4091647	 A	EUR 2.318,-
TWU 3-0123-Plug&Pump/FC	76	0,55	1	4091649	A	2.481,-
TWU 3-0130-Plug&Pump/FC	76	0,75	1	4091650	A	2.584,-

Grupo de producto: PG5

Wilo-Sub TWU 3 Plug & Pump

Modelo	Diámetro de motor	Potencia nominal del motor	Conexión de impulsión	Ref.		
	\varnothing mm	P_2 kW	R_p	1~230 V, 50 Hz		
TWU 3-0115-Plug&Pump/DS	76	0,37	1	4091654	 B	EUR 2.550,-
TWU 3-0123-Plug&Pump/DS	76	0,55	1	4091655	A	2.712,-
TWU 3-0130-Plug&Pump/DS	76	0,75	1	4091656	B	2.889,-

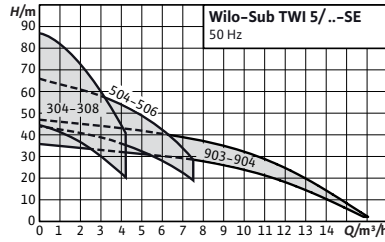
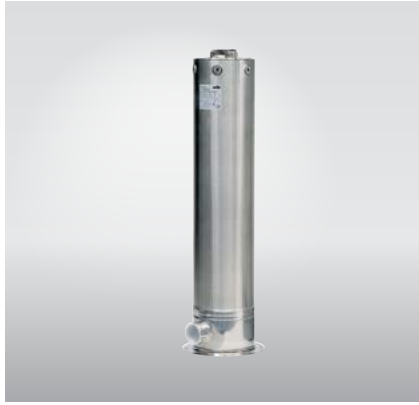

Accesorios
Para bombas sumergibles

Página
518

Designación

Ejemplo: **Wilo-TWI 5-SE 304 FS**

TWI Serie

5 Diámetro de la bomba en pulgadas

SE Boca de aspiración lateral

3 Caudal nominal (m³/h)

04 Número de etapas

FS Interruptor flotador integrado

Wilo-Sub TWI 5/TWI 5-SE



Tipo

Bomba sumergible multietapas de 5" de acero inoxidable

Aplicación

- Bombas sumergibles
- Impulsión desde pozos, cisternas y depósitos
- Riego, riego por aspersión y mantenimiento de nivel de agua
- Abastecimiento de agua
- Aprovechamiento de aguas pluviales

Suministro

- Bomba con cable de conexión de 20 m
- Cable de seguridad de polipropileno
- Instrucciones de instalación y funcionamiento
- les

Indicación

FS: Los modelos TWI 5 ... FS incorporan interruptor de flotador

Características especiales/ventajas del producto

- Elevada eficiencia gracias a un diseño hidráulico optimizado
- Motor autorefrigerado, así como posibilidad de instalación en seco fuera del agua (solo modelos SE)
- Ejecución monofásica premontada con caja de bornas con condensador y protección de motor para una instalación sencilla
- Facilidad de manipulación y mantenimiento
- Resistente a la corrosión

Grupo de producto: PG5

Wilo-Sub TWI 5						
Modelo	Alimentación eléctrica	Potencia del motor	Peso bruto	Ref.		
		P_2 kW	m kg			EUR
TWI 5 304	1~230 V, 50 Hz	0,55	17,0	4104118	A	845,-
TWI 5 304 FS	1~230 V, 50 Hz	0,55	17,3	4144935	S	908,-
TWI 5 305	1~230 V, 50 Hz	0,75	18,8	4144948	A	891,-
TWI 5 305 FS	1~230 V, 50 Hz	0,75	19,0	4144936	S	955,-
TWI 5 306	3~400 V, 50 Hz	0,75	18,8	4104123	A	842,-
TWI 5 306	1~230 V, 50 Hz	0,75	19,3	4104119	S	934,-
TWI 5 306 FS	1~230 V, 50 Hz	0,75	19,5	4144937	S	998,-
TWI 5 307	1~230 V, 50 Hz	1,1	21,0	4144949	A	1.038,-

= S - en stock; A - aprox 2 semanas; B - aprox 3 semanas; C - aprox 4 semanas; D - bajo consulta
Reservado el derecho a introducir modificaciones, para mayor información técnica consulten nuestros catálogos.

Grupo de producto: PG5

Wilo-Sub TWI 5						
Modelo	Alimentación eléctrica	Potencia del motor	Peso bruto	Ref.		
		P_2 kW	m kg			EUR
TWI 5 307 FS	1~230 V, 50 Hz	1,1	21,3	4144938	S	1.102,-
TWI 5 308	3~400 V, 50 Hz	1,1	20,5	4104124	A	1.043,-
TWI 5 308	1~230 V, 50 Hz	1,1	21,5	4104120	A	1.163,-
TWI 5 308 FS	1~230 V, 50 Hz	1,1	21,8	4144939	S	1.225,-
TWI 5 504	1~230 V, 50 Hz	0,75	17,5	4144950	C	946,-
TWI 5 504 FS	1~230 V, 50 Hz	0,75	17,8	4144940	C	1.010,-
TWI 5 505	1~230 V, 50 Hz	0,9	20,0	4144951	A	989,-
TWI 5 505 FS	1~230 V, 50 Hz	0,9	20,3	4144941	C	1.053,-
TWI 5 506	1~230 V, 50 Hz	1,1	20,8	4144952	S	1.042,-
TWI 5 506 FS	1~230 V, 50 Hz	1,1	21,0	4144942	S	1.106,-
TWI 5 903	3~400 V, 50 Hz	1,1	18,0	4104125	C	1.059,-
TWI 5 903	1~230 V, 50 Hz	1,1	19,3	4104121	C	1.196,-
TWI 5 904	3~400 V, 50 Hz	1,5	20,3	4104126	A	1.188,-
TWI 5 904	1~230 V, 50 Hz	1,5	22,3	4104122	A	1.295,-

Grupo de producto: PG5

Wilo-Sub TWI 5-SE						
Modelo	Alimentación eléctrica	Potencia del motor	Peso bruto	Ref.		
		P_2 kW	m kg			EUR
TWI 5-SE 304	1~230 V, 50 Hz	0,55	17,8	4104127	A	922,-
TWI 5-SE 304 FS	1~230 V, 50 Hz	0,55	18,0	4144961	C	986,-
TWI 5-SE 305	1~230 V, 50 Hz	0,75	19,5	4144974	C	972,-
TWI 5-SE 305 FS	1~230 V, 50 Hz	0,75	19,8	4144962	C	1.036,-
TWI 5-SE 306	3~400 V, 50 Hz	0,75	19,5	4104132	A	922,-
TWI 5-SE 306	1~230 V, 50 Hz	0,75	20,0	4104128	A	1.012,-
TWI 5-SE 306 FS	1~230 V, 50 Hz	0,75	20,3	4144963	A	1.075,-
TWI 5-SE 307	1~230 V, 50 Hz	1,1	21,8	4144975	C	1.117,-
TWI 5-SE 307 FS	1~230 V, 50 Hz	1,1	22,0	4144964	C	1.180,-
TWI 5-SE 308	3~400 V, 50 Hz	1,1	21,3	4104133	C	1.123,-
TWI 5-SE 308	1~230 V, 50 Hz	1,1	22,3	4104129	A	1.242,-
TWI 5-SE 308 FS	1~230 V, 50 Hz	1,1	22,5	4144965	C	1.306,-
TWI 5-SE 504	1~230 V, 50 Hz	0,75	18,5	4144976	C	1.028,-
TWI 5-SE 504 FS	1~230 V, 50 Hz	0,75	18,8	4144966	C	1.091,-
TWI 5-SE 505	1~230 V, 50 Hz	0,9	20,8	4144977	C	1.070,-
TWI 5-SE 505 FS	1~230 V, 50 Hz	0,9	21,0	4144967	C	1.134,-
TWI 5-SE 506	1~230 V, 50 Hz	1,1	21,5	4144978	A	1.122,-
TWI 5-SE 506 FS	1~230 V, 50 Hz	1,1	21,8	4144968	A	1.186,-
TWI 5-SE 903	3~400 V, 50 Hz	1,1	18,8	4104134	C	1.138,-
TWI 5-SE 903	1~230 V, 50 Hz	1,1	20,0	4104130	C	1.274,-
TWI 5-SE 904	3~400 V, 50 Hz	1,5	21,0	4104135	A	1.268,-
TWI 5-SE 904	1~230 V, 50 Hz	1,5	23,0	4104131	A	1.374,-

 = S - en stock; A - aprox 2 semanas; B - aprox 3 semanas; C - aprox 4 semanas; D - bajo consulta
Reservado el derecho a introducir modificaciones, para mayor información técnica consulten nuestros catálogos.

Curvas

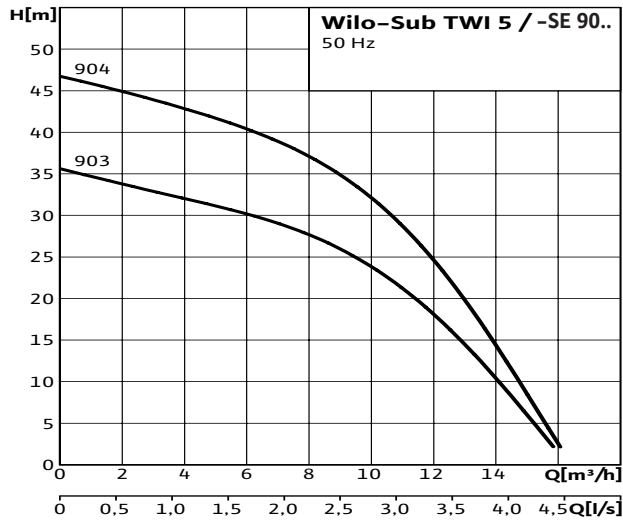
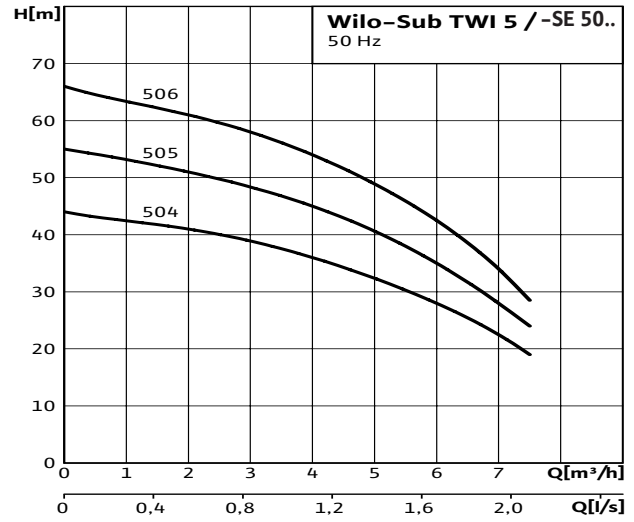
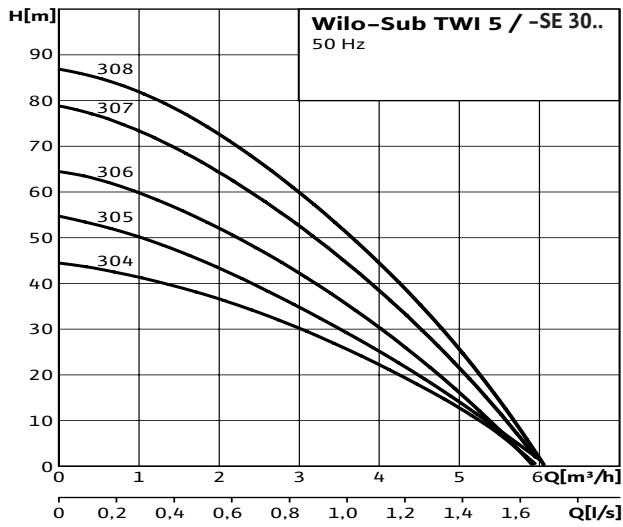

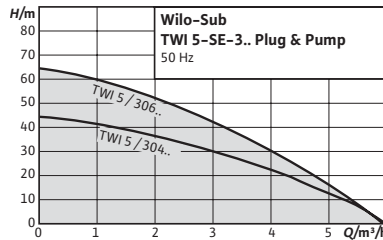

Accesorios

Para bombas sumergibles

Página

518

Designación

Ejemplo: **Wilo-TWI 5-SE-304 EM P&P**
TWI Serie
5 Diámetro de la bomba en pulgadas
SE Boca de aspiración lateral
3 Caudal nominal (m³/h)
04 Número de etapas
EM Monofásico
P&P Kit compuesto por: bomba, mando completo, válvula de seguridad de polipropileno, filtro fino de aspiración, manguera de aspiración e instrucciones de instalación y funcionamiento

Wilo-Sub TWI 5-SE Plug & Pump



Tipo

Sistema de abastecimiento de agua con bomba sumergible, dispositivo de control y accesorios completos

Aplicación

- Impulsión desde pozos, cisternas y depósitos
- Irrigación, riego por aspersión o mantenimiento de nivel de agua
- Abastecimiento de agua
- Aprovechamiento de aguas pluviales

Suministro

- Bomba sumergible TWI 5-SE
- Dispositivo de control HiControl 1
- Cable de seguridad de polipropileno
- Filtro fino de aspiración
- Manguera de aspiración
- Instrucciones de instalación y funcionamiento

Características especiales/ventajas del producto

- Sencilla instalación y puesta en marcha gracias a que se suministra lista para ser enchufada y con los accesorios completos incluidos
- Protección térmica de motor
- Bomba (carcasa, etapas, rodetes) totalmente de acero inoxidable 1.4301 (AISI 304)
- Motor autorrefrigerado

Alimentación eléctrica

1~230 V, 50 Hz

Grupo de producto: PG5

Wilo-Sub TWI 5-SE Plug & Pump						
Modelo	Potencia nominal del motor	Peso bruto	Ref.			
	P_2 kW	m kg				
TWI 5-SE-304 EM P&P	0,55	22,5	2543632	A	EUR	1.822,-
TWI 5-SE-306 EM P&P	0,75	25,0	2543633	A		1.945,-

☞ S - en stock; A - aprox 2 semanas; B - aprox 3 semanas; C - aprox 4 semanas; D - bajo consulta
 Reservado el derecho a introducir modificaciones, para mayor información técnica consulten nuestros catálogos.

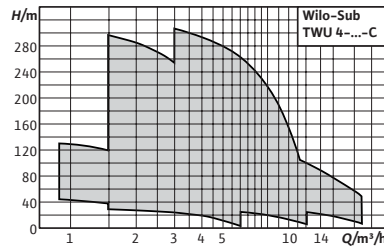

Accesorios **Página**
Para bombas sumergibles 518

Designación
Ejemplo: **Wilo TWU 4 - 0203 - EM-C**
TWU Serie
4 Diámetro nominal en pulgadas
02 Caudal nominal (m³/h)
03 Número de etapas
EM Monofásico
DM Trifásico
C Generación C

Wilo-Sub TWU 4



Tipo

Bomba sumergible multietapas de perforación de 4" para la instalación vertical y horizontal

Aplicación

- Para el abastecimiento de agua desde perforaciones y cisternas
- Para riego por aspersión e irrigación
- Aumento de presión
- Bajada del nivel de agua
- Para la impulsión de agua limpia sin componentes de fibra larga ni abrasivos

Suministro

- Conjunto hidráulico + motor ya montados
- 1,5/1,75/2,5/4,0 m de cable de conexión (sección: 4 x 1,5 mm²)
- Variante monofásica incl. cuadro con condensador, protección térmica del motor e interruptor ON/OFF
- Instrucciones de instalación y funcionamiento

Características especiales/ventajas del producto

- Piezas en contacto con el fluido resistentes a la corrosión
- Válvula antirretorno integrada
- Poco desgaste gracias al uso de rodetes flotantes
- Motor fácil de mantener

Indicación

Atención: todas las bombas con motores de arranque directo

Bombas sumergibles en otras ejecuciones **bajo consulta**.

Grupo de producto: PG5

Wilo-Sub TWU 4										
Modelo	Diámetro de motor	Potencia motor	Conexión impulsión	Índice de eficiencia mínima (MEI)	Ref.	1~230 V, 50 Hz		Ref.	3~400 V, 50 Hz	
	Ø mm	P ₂ kW	R _p	≥ 0,70			EUR			EUR
TWU 4-0207-C	102	0,37	1¼	≥ 0,70	6046661	A	935,-	6046688	A	818,-
TWU 4-0210-C	102	0,55	1¼	≥ 0,70	6046690	A	986,-	6046687	A	859,-
TWU 4-0214-C	102	0,75	1¼	≥ 0,70	6046689	A	1.036,-	6046686	S	916,-
TWU 4-0220-C	102	1,1	1¼	≥ 0,70	6049336	A	1.124,-	6049347	A	982,-
TWU 4-0405-C	102	0,37	1¼	≥ 0,70	6049337	A	956,-	6049348	A	818,-

Grupo de producto: PG5

Wilo-Sub TWU 4

Modelo	Diámetro de motor ∅ mm	Potencia motor P ₂ kW	Conexión impulsión Rp	Índice de eficiencia mínima (MEI)	Ref. 1~230 V, 50 Hz		Ref. 3~400 V, 50 Hz			
					🚚	EUR	🚚	EUR		
TWU 4-0407-C	102	0,55	1¼	≥ 0,70	6049338	A	996,-	6049349	A	853,-
TWU 4-0409-C	102	0,75	1¼	≥ 0,70	6049339	A	1.034,-	6049350	A	889,-
TWU 4-0414-C	102	1,1	1¼	≥ 0,70	6049340	A	1.108,-	6049351	S	964,-
TWU 4-0418-C	102	1,5	1¼	≥ 0,70	6049341	A	1.265,-	6049352	S	1.067,-
TWU 4-0427-C	102	2,2	1¼	≥ 0,70	6049342	A	1.538,-	6049353	A	1.270,-
TWU 4-0435-C	102	3	1¼	≥ 0,70	-	-	-	6049354	A	1.780,-
TWU 4-0444-C	102	4	1¼	≥ 0,70	-	-	-	6049355	A	1.996,-
TWU 4-0448-C	102	4	1¼	≥ 0,70	-	-	-	6049356	A	2.029,-
TWU4.08-05-C	102	0,75	2	≥ 0,40	6081619	A	950,-	6081623	A	794,-
TWU4.08-07-C	102	1,1	2	≥ 0,40	6081620	A	1.078,-	6081624	A	901,-
TWU4.08-10-C	102	1,5	2	≥ 0,40	6081621	A	1.245,-	6081625	A	1.020,-
TWU4.08-15-C	102	2,2	2	≥ 0,40	6081622	A	1.570,-	6081626	S	1.274,-
TWU4.08-21-C	102	3	2	≥ 0,40	-	-	-	6081627	A	1.779,-
TWU4.08-29-C	102	4	2	≥ 0,40	-	-	-	6081628	A	2.118,-
TWU4.08-34-C	102	5,5	2	≥ 0,40	-	-	-	6081629	A	2.524,-
TWU4.08-39-C	102	5,5	2	≥ 0,40	-	-	-	6081630	B	2.622,-
TWU4.08-45-C	102	7,5	2	≥ 0,40	-	-	-	6081631	B	3.396,-
TWU4.08-51-C	102	7,5	2	≥ 0,40	-	-	-	6081632	B	3.650,-
TWU4.16-08-C	102	1,5	2	≥ 0,40	6082862	B	1.228,-	6082864	A	1.163,-
TWU4.16-12-C	102	2,2	2	≥ 0,40	6082863	B	1.616,-	6082865	A	1.372,-
TWU4.16-16-C	102	3	2	≥ 0,40	-	-	-	6082866	A	1.901,-
TWU4.16-21-C	102	4	2	≥ 0,40	-	-	-	6082867	B	2.316,-
TWU4.16-30-C	102	5,5	2	≥ 0,40	-	-	-	6082868	B	2.938,-

Curvas

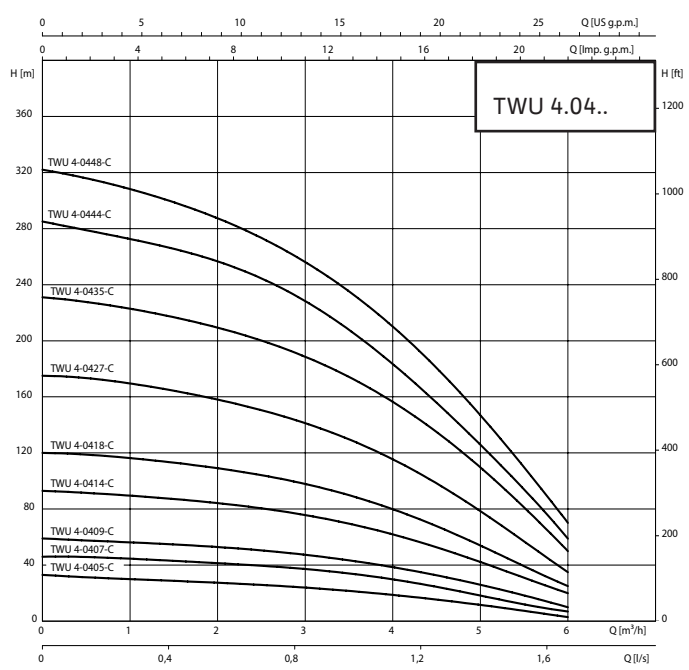
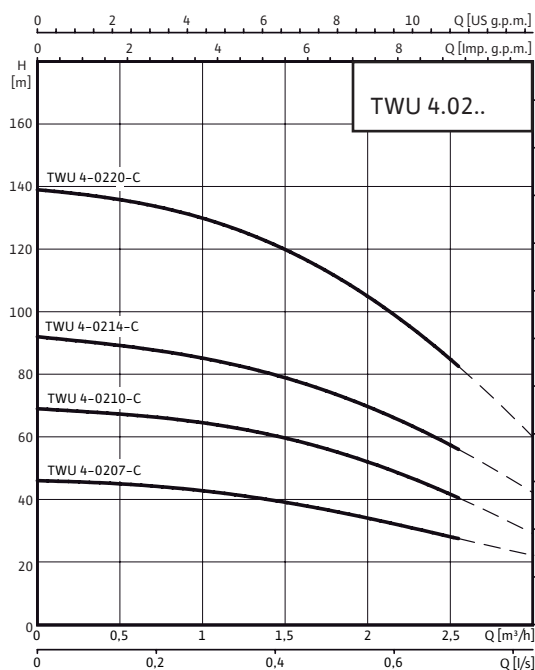

🚚 = S - en stock; A - aprox 2 semanas; B - aprox 3 semanas; C - aprox 4 semanas; D - bajo consulta
Reservado el derecho a introducir modificaciones, para mayor información técnica consulten nuestros catálogos.

Curvas

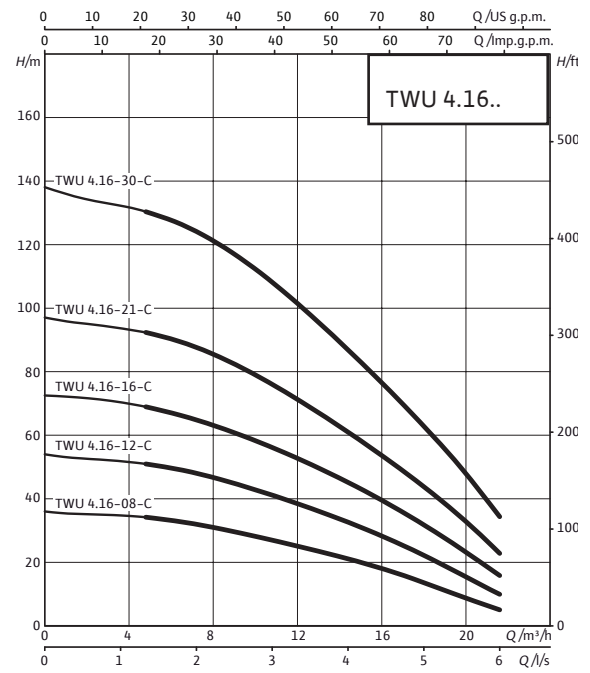
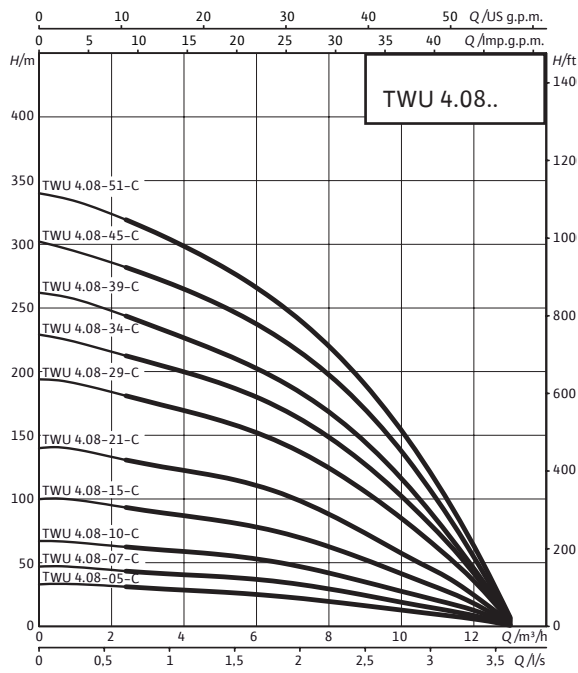

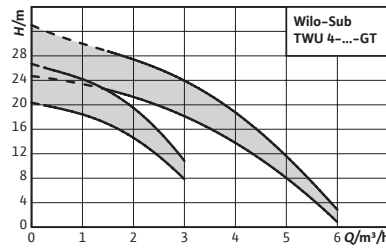

Accesorios

Para bombas sumergibles

Página

518

Designación

Ejemplo: **Wilo TWU 4 - 0203 - DI - GT**
TWU Serie
4 Diámetro nominal en pulgadas
02 Caudal nominal (m³/h)
03 Número de etapas
D Generación D
I Motor Next Gen
GT Geotérmica

Wilo-Sub TWU 4-...-GT



Tipo

Bomba sumergible multietapas de perforación de 4" para la instalación vertical y horizontal

Aplicación

- Aplicaciones geotérmicas
- Para el abastecimiento de agua desde perforaciones y cisternas
- Para riego por aspersión e irrigación
- Aumento de presión
- Bajada del nivel de agua
- Para la impulsión de agua limpia sin componentes de fibra larga ni abrasivos

Suministro

- Conjunto hidráulico y motor ya montados
- Cable de conexión homologado para el uso con agua potable (TWU 4-...-GT con 15 m de cable; TWU 4-...-GT-QC con cable corto y enchufe para rápida reposición)
- Instrucciones de instalación y funcionamiento

Alimentación eléctrica

3~400 V, 50 Hz

Indicación

Atención: todas las bombas con motores de arranque directo

Bombas sumergibles en otras ejecuciones **bajo consulta.**

Características especiales/ventajas del producto

- Menor coste de funcionamiento gracias a hidráulicas y motores optimizados para el uso específico en aplicaciones geotérmicas
- Elevado factor de rendimiento estacional (SPF) gracias a un elevado rendimiento del sistema
- Gran fiabilidad gracias a rodets flotantes y a la válvula antirretorno integrada
- Sencilla instalación gracias a la variante Quick-Connect para una sencilla y rápida prolongación del cable del motor

Wilo-Sub TWU 4-...-GT

Modelo	Diámetro de motor \varnothing mm	Potencia nominal del motor P_2 kW	Conexión de impulsión R_p	Índice de eficiencia mínima (MEI)	Ref. 3~400 V, 50 Hz	EUR	
							
TWU4-0203-DM-D-GT	102	0,25	1¼	≥ 0,70	6091418	A	1.224,-
TWU4-0203-DM-D-QC-GT	102	0,25	1¼	≥ 0,70	6091417	A	1.299,-
TWU4-0204-DM-D-GT	102	0,25	1¼	≥ 0,70	6091416	A	1.241,-
TWU4-0204-DM-D-QC-GT	102	0,25	1¼	≥ 0,70	6091415	A	1.315,-
TWU4-0404-DM-D-GT	102	0,25	1¼	≥ 0,70	6091414	A	1.285,-
TWU4-0404-DM-D-QC-GT	102	0,25	1¼	≥ 0,70	6091413	A	1.360,-
TWU4-0405-DM-D-GT	102	0,37	1¼	≥ 0,70	6091412	A	1.301,-
TWU4-0405-DM-D-QC-GT	102	0,37	1¼	≥ 0,70	6091411	A	1.377,-

Curvas

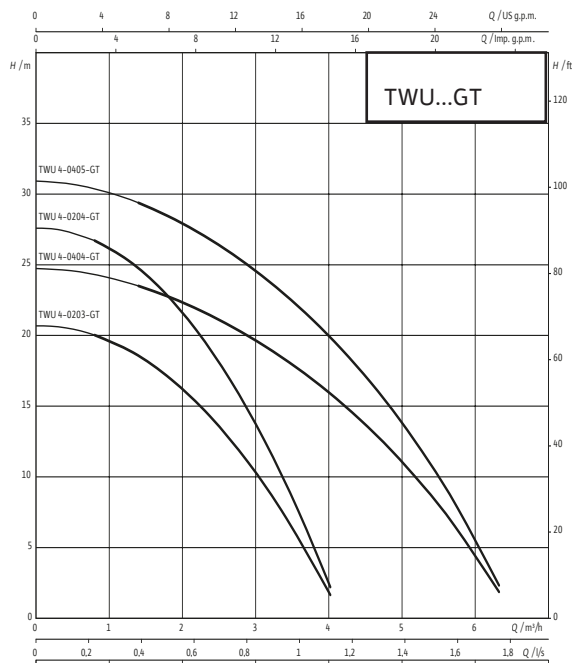

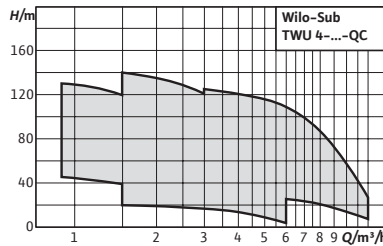

Accesorios
Accesorios

Página
518

Designación

Ejemplo: **Wilo-Sub TWU 4-0207-C-QC**
TWU Serie
4 Diámetro nominal en pulgadas
02 Caudal nominal (m³/h)
07 Número de etapas
C Generación C
QC Cable de conexión rápida para una prolongación fácil y rápida del cable del motor

Wilo-Sub TWU 4-QC



Tipo

Bomba sumergible multietapas de 4" en modelo de camisa para la instalación vertical y horizontal

Aplicación

- Para el abastecimiento de agua desde perforaciones y cisternas
- Para abastecimiento de agua, riego por aspersión e irrigación
- Subida de presión
- Bajada del nivel de agua
- Para la impulsión de agua sin componentes de fibra larga ni abrasivos

Suministro

- Sistema hidráulico + motor ya montados
- 1,5 o 1,75 m de cable de conexión homologado para el uso con agua potable (sección: 4 x 1,5 mm²)
- Variante monofásica incl. caja de bornes con condensador, protección térmica del motor e interruptor ON/OFF
- Manual de instalación y funcionamiento

Opciones

- Versiones de motor para voltajes especiales 1~230 V, 60 Hz; 3~380 V, 60 Hz

Características especiales/ventajas del producto

- Piezas en contacto con el fluido resistentes a la corrosión
- Válvula antirretorno integrada
- Poco desgaste gracias al uso de rodets flotantes
- Motor fácil de mantener
- Rápida y sencilla prolongación del cable del motor, sin desmontaje del sistema hidráulico

Indicación

Importante: Todas las bombas con motores de arranque directo.

Bombas de pozo en otras versiones disponibles bajo consulta

Sub TWU-4 QC										
Modelo	Alimentación	Diámetro de motor	Potencia motor	Conexión de impulsión	Índice de eficiencia mínima (MEI)	Ref.		Ref. camisa de refrigeración (vertical)	Ref. camisa de refrigeración (horizontal)	
		∅ in	P ₂ kW				 EUR			
4-0207-C-QC	3~400 V, 50 Hz	4	0,37	Rp 1¼	≥0,7	6046682	B	842,-	4064430	6037935
4-0207-C-QC	1~230 V, 50 Hz	4	0,37	Rp 1¼	≥0,7	6046685	B	946,-	4064430	6037935
4-0210-C-QC	3~400 V, 50 Hz	4	0,55	Rp 1¼	≥0,7	6046681	B	888,-	4064430	6037935
4-0210-C-QC	1~230 V, 50 Hz	4	0,55	Rp 1¼	≥0,7	6046684	B	1.015,-	4064430	6037935
4-0214-C-QC	3~400 V, 50 Hz	4	0,75	Rp 1¼	≥0,7	6046680	B	944,-	4064430	6037935
4-0214-C-QC	1~230 V, 50 Hz	4	0,75	Rp 1¼	≥0,7	6046683	B	1.099,-	4064430	6037935
4-0220-C-QC	3~400 V, 50 Hz	4	1,1	Rp 1¼	≥0,7	6049372	B	1.078,-	4064430	6037935
4-0220-C-QC	1~230 V, 50 Hz	4	1,1	Rp 1¼	≥0,7	6049365	B	1.253,-	4064430	6037935
4-0405-C-QC	3~400 V, 50 Hz	4	0,37	Rp 1¼	≥0,7	6049373	A	834,-	4064430	6037935
4-0405-C-QC	1~230 V, 50 Hz	4	0,37	Rp 1¼	≥0,7	6049366	B	942,-	4064430	6037935
4-0407-C-QC	3~400 V, 50 Hz	4	0,55	Rp 1¼	≥0,7	6049374	A	873,-	4064430	6037935
4-0407-C-QC	1~230 V, 50 Hz	4	0,55	Rp 1¼	≥0,7	6049367	B	1.001,-	4064430	6037935
4-0409-C-QC	3~400 V, 50 Hz	4	0,75	Rp 1¼	≥0,7	6049375	A	910,-	4064430	6037935
4-0409-C-QC	1~230 V, 50 Hz	4	0,75	Rp 1¼	≥0,7	6049368	B	1.069,-	4064430	6037935
4-0414-C-QC	3~400 V, 50 Hz	4	1,1	Rp 1¼	≥0,7	6049376	A	1.041,-	4064430	6037935
4-0414-C-QC	1~230 V, 50 Hz	4	1,1	Rp 1¼	≥0,7	6049369	B	1.217,-	4064430	6037935
4-0418-C-QC	3~400 V, 50 Hz	4	1,5	Rp 1¼	≥0,7	6049377	B	1.146,-	4064430	6037935
4-0427-C-QC	3~400 V, 50 Hz	4	2,2	Rp 1¼	≥0,7	6049378	B	1.395,-	4064430	6037935
4-0435-C-QC	3~400 V, 50 Hz	4	3	Rp 1¼	≥0,7	6049379	B	1.907,-	4064431	6038901
4.08-05-C-QC	3~400 V, 50 Hz	4	0,75	Rp 2	≥0,4	6081635	B	908,-	4064430	6037935
4.08-05-C-QC	1~230 V, 50 Hz	4	0,75	Rp 2	≥0,4	6081633	B	1.067,-	4064430	6037935
4.08-07-C-QC	3~400 V, 50 Hz	4	1,1	Rp 2	≥0,4	6081636	B	1.014,-	4064430	6037935
4.08-07-C-QC	1~230 V, 50 Hz	4	1,1	Rp 2	≥0,4	6081634	B	1.192,-	4064430	6037935
4.08-10-C-QC	3~400 V, 50 Hz	4	1,5	Rp 2	≥0,4	6081637	B	1.134,-	4064430	6037935
4.08-15-C-QC	3~400 V, 50 Hz	4	2,2	Rp 2	≥0,4	6081638	B	1.389,-	4064430	6037935
4.08-21-C-QC	3~400 V, 50 Hz	4	3	Rp 2	≥0,4	6081639	B	1.892,-	4064431	6038901

Descripción	Ref.		Grupo de producto	EUR
				
Camisa de refrigeración para bombas sumergibles de 4"	4064430	A	PG14	444,-
Camisa de refrigeración para bombas sumergibles de 4"	4064431	A	PG14	502,-
Camisa de refrigeración para bombas sumergibles de 4"	6037935	A	PG14	769,-
Camisa de refrigeración para bombas sumergibles de 4"	6038901	A	PG14	881,-

Grupo de producto: PG14

Cable de conexión eléctrica para TWU 4...-QC

Descripción	Longitud	Ref.	D	m	🚚	EUR
Motor cable QC 4 x 1,5 mm ² , 10 m	-	4087121	10		A	496,-
Motor cable QC 4 x 1,5 mm ² , 20 m	-	4440091	20		A	631,-
Motor cable QC 4 x 1,5 mm ² , 30 m	-	4087122	30		A	666,-
Motor cable QC 4 x 1,5 mm ² , 50 m	-	4087129	50		A	836,-
Motor cable QC 4 x 1,5 mm ² , 80 m	-	4087130	80		A	1.081,-
Motor cable QC 4 x 1,5 mm ² , 100 m	-	4087131	100		C	1.248,-
Motor cable QC 4 x 2,5 mm ² , 50 m	-	4087132	50		A	960,-
Motor cable QC 4 x 2,5 mm ² , 80 m	-	4087136	80		C	1.225,-
Motor cable QC 4 x 2,5 mm ² , 100 m	-	4087137	100		C	1.432,-
Kit de cable de motor QC 4 x 1,5 mm ² , 1,5 m	4 x 1,5 mm ² (longitud: 1,5 m)	4096206	1,5		B	124,-
Kit de cable de motor QC 4 x 1,5 mm ² , 2,5 m	4 x 1,5 mm ² (longitud: 2,5 m)	4096207	2,5		C	213,-

🚚 = S - en stock; A - aprox 2 semanas; B - aprox 3 semanas; C - aprox 4 semanas; D - bajo consulta
Reservado el derecho a introducir modificaciones, para mayor información técnica consulten nuestros catálogos.

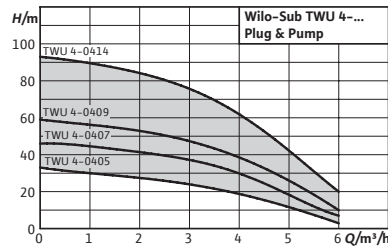

Accesorios **Página**
Para bombas sumergibles 518

Designación

Ejemplo: **Wilo TWU 4 - 0405 - Plug&Pump/FC**

- TWU** Serie
 - 4** Diámetro nominal en pulgadas
 - 04** Caudal nominal (m³/h)
 - 05** Número de etapas
 - Plug&Pump** Sistema de instalación rápida
 - FC** Ejecución
- FC = paquete sub-I con HiControl 1
DS = paquete sub-II con presostato y vaso de expansión

Wilo-Sub TWU 4 Plug & Pump



Tipo

Sistema de abastecimiento de agua con bomba sumergible, dispositivo de control y accesorios completos

Aplicación

Sistema de abastecimiento de agua propio destinado al uso doméstico

- Lavadoras
- Riego por aspersión de jardines
- Trasiego y llenado
- Captación de agua para uso industrial

Suministro

Sistema Wilo-Plug & Pump Sub-I para la irrigación de jardines en zonas verdes privadas en el ámbito doméstico:

- Completamente montado
- 30 m de cable de conexión homologado para el uso con agua potable (sección: 4 x 1,5 mm²)
- Cuadro con condensador, protección térmica del motor e interruptor ON/OFF
- Wilo-HiControl 1 (FC); dispositivo de control por presión y flujo, con protección contra marcha en seco integrada
- 30 m de cable de seguridad
- Piezas para montaje: 2x racores de apriete, pieza de reducción R 1¼ en R 1, 8x sujetacables
- Instrucciones de instalación y funcionamiento

Características especiales/ventajas del producto

- Facilidad de instalación gracias a los componentes premontados y precableados
- Piezas en contacto con el fluido resistentes a la corrosión
- Válvula antirretorno integrada
- Larga vida útil gracias al uso de rodetes flotantes

Sistema Wilo-Plug & Pump Sub-II para el abastecimiento de agua doméstica en chalés y edificios de viviendas:

- Completamente montado
- 30 m de cable de conexión homologado para el uso con agua potable (sección: 4 x 1,5 mm²)
- Cuadro con condensador, protección térmica del motor e interruptor ON/OFF
- Kit de control con presostato Wilo 0 – 10 bar incl. vaso de expansión de 18 l, manómetro, válvula de corte y presostato
- 30 m de cable de seguridad
- Piezas para montaje: pieza en T, pieza de reducción R 1¼ en R 1, 8x sujetacables
- Instrucciones de instalación y funcionamiento

Alimentación eléctrica

1~230 V, 50 Hz

Grupo de producto: PG5

Wilo-Sub TWU 4 Plug & Pump							
Modelo	Diámetro de motor	Potencia nominal del motor	Conexión de impulsión	Índice de eficiencia mínima (MEI)	Ref.		
	\varnothing mm	P_2 kW	R_p		1~230 V, 50 Hz		
							EUR
TWU 4-0405-C-Plug&Pump/FC	102	0,37	1¼	≥ 0,70	6049385	A	1.646,-
TWU 4-0407-C-Plug&Pump/FC	102	0,55	1¼	≥ 0,70	6049386	A	1.703,-
TWU 4-0409-C-Plug&Pump/FC	102	0,75	1¼	≥ 0,70	6049387	A	1.765,-

Grupo de producto: PG5

Wilo-Sub TWU 4 Plug & Pump							
Modelo	Diámetro de motor	Potencia nominal del motor	Conexión de impulsión	Índice de eficiencia mínima (MEI)	Ref.		
	\varnothing mm	P_2 kW	R_p		1~230 V, 50 Hz		
							EUR
TWU 4-0407-C-Plug&Pump/DS	102	0,55	1¼	≥ 0,70	6049388	A	1.851,-
TWU 4-0409-C-Plug&Pump/DS	102	0,75	1¼	≥ 0,70	6049389	A	1.914,-
TWU 4-0414-C-Plug&Pump/DS	102	1,1	1¼	≥ 0,70	6049390	A	2.061,-

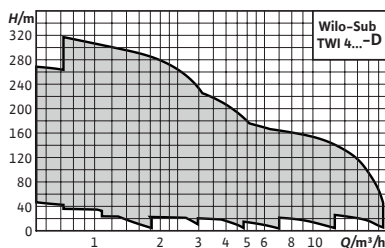

Accesorios
Para bombas sumergibles

Página
518

Designación

Ejemplo: **Wilo TWI 4.02 - 13 - D - EM**
TWI Serie
4 Diámetro nominal en pulgadas
02 Caudal nominal (m³/h)
13 Número de etapas
D Nueva generación
EM Monofásico
DM Trifásico



Wilo-Sub TWI 4

Tipo

Bomba sumergible multietapas de perforación de 4" para la instalación horizontal o vertical

Aplicación

- Para el abastecimiento de agua y de agua potable desde perforaciones y cisternas
- Abastecimiento de agua para uso industrial
- Para el abastecimiento de agua comunitario, riego por aspersión e irrigación
- Aumento de presión
- Bajada del nivel de agua
- Para la impulsión de agua limpia sin componentes de fibra larga ni abrasivos

Características especiales/ventajas del producto

- Prolongada vida útil gracias al acero inoxidable resistente a la corrosión, opcional en calidad AISI 316
- Homologación ACS para su uso con agua potable

Indicación

Bombas sumergibles en otras ejecuciones **bajo consulta**.

Suministro



- Conjunto hidráulico + motor ya montados
- 1,5/2,5 m de cable de conexión homologado para el uso con agua potable (sección: 4x1,5 mm²)
- Variante monofásica incl. cuadro con condensador, protección térmica del motor e interruptor ON/OFF
- Instrucciones de instalación y funcionamiento

Grupo de producto: PG5

Wilo-Sub TWI 4										
Modelo	Diámetro de motor ∅ mm	Potencia motor P ₂ kW	Conexión de impulsión Rp	Índice de eficiencia mínima (MEI)	Ref. 1~230 V, 50 Hz			Ref. 3~400 V, 50 Hz		
					🚚	EUR		🚚	EUR	
TWI 4.01-09-D	102	0,37	1¼	≥ 0,70	6091301	A	1.299,-	6091300	B	1.175,-
TWI 4.01-14-D	102	0,55	1¼	≥ 0,70	6091303	A	1.467,-	6091302	A	1.321,-
TWI 4.01-18-D	102	0,55	1¼	≥ 0,70	6091305	B	1.560,-	6091304	B	1.364,-
TWI 4.01-21-D	102	0,75	1¼	≥ 0,70	6091307	B	1.673,-	6091306	A	1.488,-
TWI 4.01-28-D	102	1,1	1¼	≥ 0,70	6091309	B	1.960,-	6091308	B	1.738,-
TWI 4.01-36-D	102	1,1	1¼	≥ 0,70	6091311	B	2.203,-	6091310	B	2.038,-

🚚 = S - en stock; A - aprox 2 semanas; B - aprox 3 semanas; C - aprox 4 semanas; D - bajo consulta
Reservado el derecho a introducir modificaciones, para mayor información técnica consulten nuestros catálogos.

Grupo de producto: PG5

Wilo-Sub TWI 4										
Modelo	Diámetro de motor ∅ mm	Potencia motor P ₂ kW	Conexión de impulsión Rp	Índice de eficiencia mínima (MEI)	Ref. 1~230 V, 50 Hz			Ref. 3~400 V, 50 Hz		
							EUR			EUR
TWI 4.01-42-D	102	1,5	1¼	≥ 0,70	6091313	B	2.574,-	6091312	B	2.596,-
TWI 4.02-09-D	102	0,55	1¼	≥ 0,70	6091315	A	1.234,-	6091314	A	1.150,-
TWI 4.02-13-D	102	0,75	1¼	≥ 0,70	6091317	A	1.418,-	6091316	A	1.356,-
TWI 4.02-18-D	102	1,1	1¼	≥ 0,70	6091319	B	1.615,-	6091318	B	1.535,-
TWI 4.02-23-D	102	1,1	1¼	≥ 0,70	6091321	A	1.702,-	6091320	B	1.659,-
TWI 4.02-28-D	102	1,5	1¼	≥ 0,70	6091323	B	2.203,-	6091322	B	2.042,-
TWI 4.02-33-D	102	1,5	1¼	≥ 0,70	6091325	B	2.404,-	6091324	B	2.130,-
TWI 4.02-40-D	102	2,2	1¼	≥ 0,70	6091327	B	3.067,-	6091326	B	2.559,-
TWI 4.02-48-D	102	2,2	1¼	≥ 0,70	6091329	B	3.307,-	6091328	B	3.048,-
TWI 4.03-06-D	102	0,55	1¼	≥ 0,70	6091331	A	1.284,-	6091330	A	1.158,-
TWI 4.03-09-D	102	0,75	1¼	≥ 0,70	6091333	A	1.366,-	6091332	A	1.228,-
TWI 4.03-12-D	102	1,1	1¼	≥ 0,70	-	-	-	6091334	A	1.379,-
TWI 4.03-12-D	102	1,1	1¼	≥ 0,70	6091335	A	1.489,-	-	-	-
TWI 4.03-15-D	102	1,1	1¼	≥ 0,70	6091337	B	1.538,-	6091336	A	1.439,-
TWI 4.03-18-D	102	1,5	1¼	≥ 0,70	6091339	A	1.953,-	6091338	A	1.743,-
TWI 4.03-22-D	102	1,5	1¼	≥ 0,70	6091341	B	2.124,-	6091340	A	1.794,-
TWI 4.03-25-D	102	2,2	1¼	≥ 0,70	6091343	B	2.515,-	6091342	B	1.999,-
TWI 4.03-29-D	102	2,2	1¼	≥ 0,70	6091345	B	2.708,-	6091344	B	2.019,-
TWI 4.03-33-D	102	2,2	1¼	≥ 0,70	6091347	B	3.221,-	6091346	B	2.165,-
TWI 4.03-39-D	102	3	1¼	≥ 0,70	-	-	-	6091348	B	2.957,-
TWI 4.03-45-D	102	3	1¼	≥ 0,70	-	-	-	6091349	B	3.093,-
TWI 4.03-52-D	102	3,7	1¼	≥ 0,70	-	-	-	6072926	B	3.325,-
TWI 4.05-04-D	102	0,55	1½	≥ 0,40	6091351	A	1.253,-	6091350	A	1.077,-
TWI 4.05-06-D	102	0,55	1½	≥ 0,40	6091353	A	1.318,-	6091352	A	1.142,-
TWI 4.05-08-D	102	0,75	1½	≥ 0,40	6091355	A	1.392,-	6091354	A	1.228,-
TWI 4.05-12-D	102	1,5	1½	≥ 0,40	6091357	A	1.853,-	6091356	A	1.560,-
TWI 4.05-17-D	102	2,2	1½	≥ 0,40	6091359	B	2.274,-	6091358	A	1.868,-
TWI 4.05-21-D	102	2,2	1½	≥ 0,40	6091361	B	2.365,-	6091360	A	1.958,-
TWI 4.05-25-D	102	2,2	1½	≥ 0,40	6091363	B	2.505,-	6091362	A	2.066,-
TWI 4.05-33-D	102	3	1½	≥ 0,40	-	-	-	6091364	B	2.746,-
TWI 4.05-38-C	102	3,7	1½	≥ 0,40	-	-	-	6072935	C	3.068,-
TWI 4.05-44-C	102	4	1½	≥ 0,40	-	-	-	6072936	C	3.392,-
TWI 4.09-05-D	102	1,1	2	≥ 0,40	6091366	B	1.549,-	6091365	B	1.471,-
TWI 4.09-07-D	102	1,1	2	≥ 0,40	6091368	A	1.670,-	6091367	A	1.580,-
TWI 4.09-10-D	102	1,5	2	≥ 0,40	6091370	A	2.182,-	6091369	A	1.874,-
TWI 4.09-12-D	102	2,2	2	≥ 0,40	6091372	A	2.633,-	6091371	B	2.209,-
TWI 4.09-15-D	102	2,2	2	≥ 0,40	6091374	A	2.813,-	6091373	A	2.435,-
TWI 4.09-18-D	102	3	2	≥ 0,40	-	-	-	6091375	A	3.196,-
TWI 4.09-21-C	102	3,7	2	≥ 0,40	-	-	-	6072943	A	3.371,-
TWI 4.09-25-C	102	3,7	2	≥ 0,40	-	-	-	6072944	A	3.614,-
TWI 4.09-30-C	102	5,5	2	≥ 0,40	-	-	-	6072945	C	4.361,-
TWI 4.09-37-C	102	5,5	2	≥ 0,40	-	-	-	6072946	A	4.766,-
TWI 4.14-04-D	102	1,1	2	≥ 0,40	6091377	B	1.844,-	6091376	A	1.661,-
TWI 4.14-06-D	102	1,5	2	≥ 0,40	6091379	B	2.254,-	6091378	B	2.050,-
TWI 4.14-08-D	102	2,2	2	≥ 0,40	6091381	B	2.840,-	6091380	A	2.537,-

 = S - en stock; A - aprox 2 semanas; B - aprox 3 semanas; C - aprox 4 semanas; D - bajo consulta
Reservado el derecho a introducir modificaciones, para mayor información técnica consulten nuestros catálogos.

Wilo-Sub TWI 4

Modelo	Diámetro de motor	Potencia motor	Conexión de impulsión	Índice de eficiencia mínima (MEI)	Ref.	Ref.
	∅ mm	P ₂ kW	Rp	≥ 0,40	1~230 V, 50 Hz	3~400 V, 50 Hz
TWI 4.14-11-D	102	3	2	≥ 0,40	-	6091382
TWI 4.14-13-D	102	3	2	≥ 0,40	-	6091383
TWI 4.14-15-C	102	4	2	≥ 0,40	-	6081548
TWI 4.14-17-C	102	4	2	≥ 0,40	-	6081549
TWI 4.14-20-C	102	5,5	2	≥ 0,40	-	6081550
TWI 4.14-23-C	102	5,5	2	≥ 0,40	-	6081551
TWI 4.14-27-C	102	7,5	2	≥ 0,40	-	6081552
TWI 4.14-31-C	102	7,5	2	≥ 0,40	-	6081553

Curvas

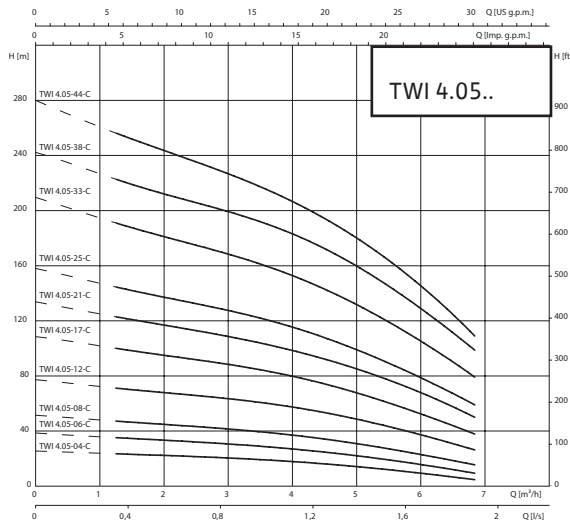
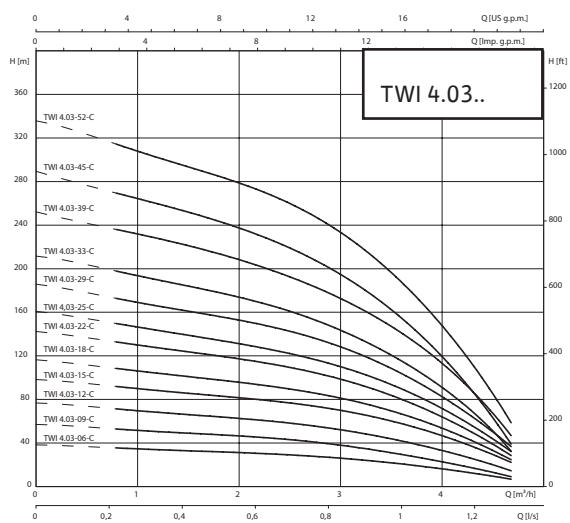
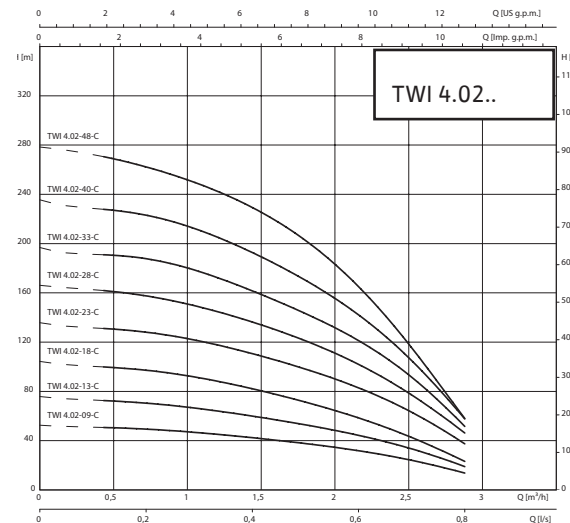
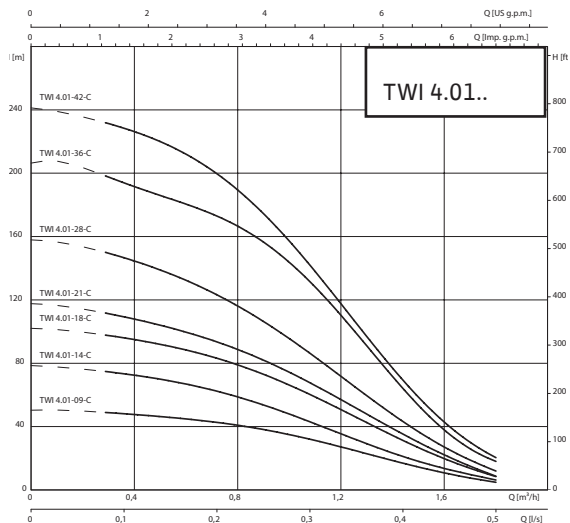

☛ = S - en stock; A - aprox 2 semanas; B - aprox 3 semanas; C - aprox 4 semanas; D - bajo consulta
Reservado el derecho a introducir modificaciones, para mayor información técnica consulten nuestros catálogos.

Curvas

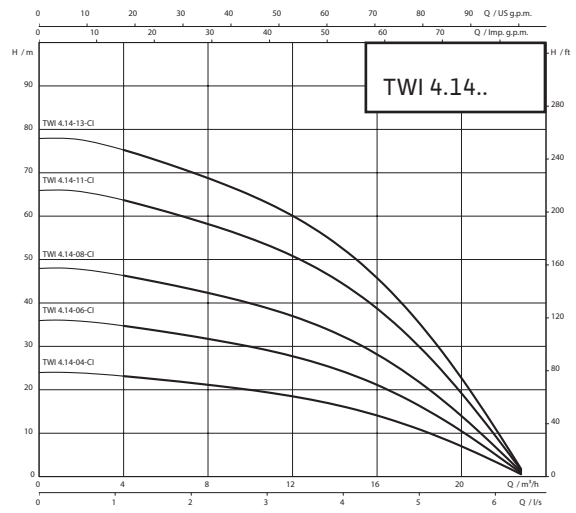
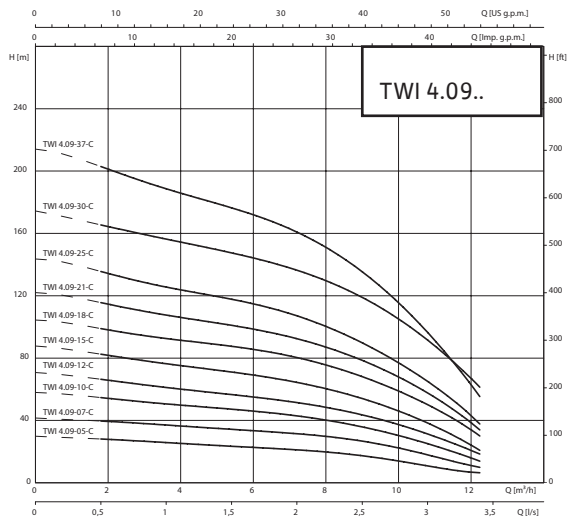

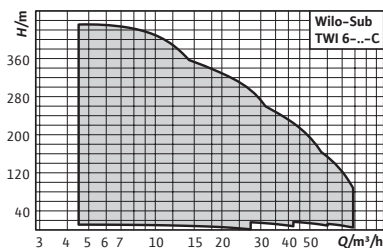

Accesorios Para bombas sumergibles **Página** 518

Designación

Ejemplo: **Wilo TWI 6.18 - 20 - CI - SD**
TWI Serie
6 Diámetro nominal en pulgadas
18 Caudal nominal (m³/h)
20 Número de etapas
C Generación de la serie
SD Estrella-Triángulo

Wilo-Sub TWI 6



Tipo

Bomba sumergible multietapas de perforación de 6" para la instalación horizontal o vertical

Aplicación

- Para el abastecimiento de agua y de agua potable desde perforaciones y cisternas
- Abastecimiento de agua para uso industrial
- Para el abastecimiento de agua comunitario, riego por aspersión e irrigación
- Aumento de presión
- Bajada del nivel de agua
- Para la impulsión de agua limpia sin componentes de fibra larga ni abrasivos

Suministro

- Sistema hidráulico y motor ya montados
- 4/5/10 m de cable de conexión homologado para el uso con agua potable (sección: 4x2,5 mm² o 4x4 mm²)
- Instrucciones de instalación y funcionamiento

Alimentación eléctrica

3~400 V, 50 Hz

Características especiales/ventajas del producto

- Prolongada vida útil gracias al acero inoxidable resistente a la corrosión, opcional en calidad AISI 316
- Homologación ACS para su uso con agua potable

Indicación

Bombas sumergibles en otras ejecuciones **bajo consulta**.

Tener en cuenta las ejecuciones de los motores:

- Motor estándar de 6" y SD con partes terminales de la carcasa de fundición gris
- Motor estándar de 4" con carcasa completamente en acero inoxidable

Grupo de producto: PG6

Wilo-Sub TWI 6									
Modelo	Diámetro de motor	Potencia motor	Conexión de impulsión	Índice de eficiencia mínima (MEI)	Tipo de arranque	Ref.			
	∅ mm	P ₂ kW	Rp						
TWI 6.18-01-D	102	0,55	2½	≥ 0,40	Directo	6091443		D	1.652,-
TWI 6.18-02-D	102	1,5	2½	≥ 0,40	Directo	6091442		D	1.996,-
TWI 6.18-04-D	102	2,2	2½	≥ 0,40	Directo	6091441		D	2.378,-

Grupo de producto: PG6

Wilo-Sub TWI 6								
Modelo	Diámetro de motor	Potencia motor	Conexión de impulsión	Índice de eficiencia mínima (MEI)	Tipo de arranque	Ref.		
	∅ mm	P ₂ kW	R _p					EUR
TWI 6.18-05-D	102	3	2½	≥ 0,40	Directo	6091440	D	2.847,-
TWI 6.18-06-D	102	3	2½	≥ 0,40	Directo	6091439	D	2.997,-
TWI 6.18-07-C	102	3,7	2½	≥ 0,40	Directo	6075205	A	3.380,-
TWI 6.18-10-C	102	5,5	2½	≥ 0,40	Directo	6075206	A	3.932,-
TWI 6.18-13-C	152	7,5	2½	≥ 0,40	Directo	6075207	A	5.142,-
TWI 6.18-17-C	152	9,3	2½	≥ 0,40	Directo	6075208	A	5.466,-
TWI 6.18-20-C	152	11	2½	≥ 0,40	Directo	6075209	B	6.574,-
TWI 6.18-20-C-SD	152	11	2½	≥ 0,40	Estrella-triángulo	6075210	B	6.904,-
TWI 6.18-22-C	152	15	2½	≥ 0,40	Directo	6075211	B	7.379,-
TWI 6.18-22-C-SD	152	15	2½	≥ 0,40	Estrella-triángulo	6075212	B	7.748,-
TWI 6.18-24-C	152	15	2½	≥ 0,40	Directo	6075213	B	7.619,-
TWI 6.18-24-C-SD	152	15	2½	≥ 0,40	Estrella-triángulo	6075214	B	8.003,-
TWI 6.18-27-C	152	15	2½	≥ 0,40	Directo	6075215	B	7.976,-
TWI 6.18-27-C-SD	152	15	2½	≥ 0,40	Estrella-triángulo	6075216	B	8.374,-
TWI 6.18-29-C	152	18,5	2½	≥ 0,40	Directo	6075217	B	8.574,-
TWI 6.18-29-C-SD	152	18,5	2½	≥ 0,40	Estrella-triángulo	6075218	B	9.003,-
TWI 6.18-31-C	152	18,5	2½	≥ 0,40	Directo	6075219	C	8.851,-
TWI 6.18-31-C-SD	152	18,5	2½	≥ 0,40	Estrella-triángulo	6075220	C	9.291,-
TWI 6.18-33-C	152	18,5	2½	≥ 0,40	Directo	6075221	C	9.127,-
TWI 6.18-33-C-SD	152	18,5	2½	≥ 0,40	Estrella-triángulo	6075222	C	9.584,-
TWI 6.18-36-C	152	22	2½	≥ 0,40	Directo	6075223	C	9.952,-
TWI 6.18-36-C-SD	152	22	2½	≥ 0,40	Estrella-triángulo	6075224	C	10.452,-
TWI 6.18-38-C	152	22	2½	≥ 0,40	Directo	6075225	D	10.231,-
TWI 6.18-38-C-SD	152	22	2½	≥ 0,40	Estrella-triángulo	6075226	D	10.743,-
TWI 6.18-40-C	152	22	2½	≥ 0,40	Directo	6075227	D	10.507,-
TWI 6.18-40-C-SD	152	22	2½	≥ 0,40	Estrella-triángulo	6075228	D	11.034,-
TWI 6.30-02-D	102	2,2	3	≥ 0,40	Directo	6091434	D	2.210,-
TWI 6.30-03-D	102	3	3	≥ 0,40	Directo	6091433	D	2.874,-
TWI 6.30-04-C	102	3,7	3	≥ 0,40	Directo	6075231	A	3.057,-
TWI 6.30-06-C	102	5,5	3	≥ 0,40	Directo	6075232	A	3.789,-
TWI 6.30-08-C	152	7,5	3	≥ 0,40	Directo	6075233	A	4.887,-
TWI 6.30-11-C	152	11	3	≥ 0,40	Directo	6075234	A	5.858,-
TWI 6.30-11-C-SD	152	11	3	≥ 0,40	Estrella-triángulo	6075235	C	6.152,-
TWI 6.30-13-C	152	15	3	≥ 0,40	Directo	6075236	A	6.534,-
TWI 6.30-13-C-SD	152	15	3	≥ 0,40	Estrella-triángulo	6075237	C	6.861,-
TWI 6.30-15-C	152	15	3	≥ 0,40	Directo	6075238	A	7.241,-
TWI 6.30-15-C-SD	152	15	3	≥ 0,40	Estrella-triángulo	6075239	C	7.605,-
TWI 6.30-17-C	152	15	3	≥ 0,40	Directo	6075240	A	7.413,-
TWI 6.30-17-C-SD	152	15	3	≥ 0,40	Estrella-triángulo	6075241	C	7.785,-
TWI 6.30-19-C	152	18,5	3	≥ 0,40	Directo	6075242	C	8.071,-
TWI 6.30-19-C-SD	152	18,5	3	≥ 0,40	Estrella-triángulo	6075243	C	8.476,-
TWI 6.30-21-C	152	18,5	3	≥ 0,40	Directo	6075244	C	8.386,-
TWI 6.30-21-C-SD	152	18,5	3	≥ 0,40	Estrella-triángulo	6075245	C	8.806,-
TWI 6.30-24-C	152	22	3	≥ 0,40	Directo	6075246	C	9.590,-
TWI 6.30-24-C-SD	152	22	3	≥ 0,40	Estrella-triángulo	6075247	C	10.071,-

 = S - en stock; A - aprox 2 semanas; B - aprox 3 semanas; C - aprox 4 semanas; D - bajo consulta
Reservado el derecho a introducir modificaciones, para mayor información técnica consulten nuestros catálogos.

Wilo-Sub TWI 6								
Modelo	Diámetro de motor	Potencia motor	Conexión de impulsión	Índice de eficiencia mínima (MEI)	Tipo de arranque	Ref.		
	∅ mm	P ₂ kW	R _p					EUR
TWI 6.30-26-C	152	30	3	≥ 0,40	Directo	6075248	C	11.129,-
TWI 6.30-26-C-SD	152	30	3	≥ 0,40	Estrella-triángulo	6075249	C	11.685,-
TWI 6.30-29-C	152	30	3	≥ 0,40	Directo	6075250	C	11.867,-
TWI 6.30-29-C-SD	152	30	3	≥ 0,40	Estrella-triángulo	6075251	C	12.459,-
TWI 6.30-32-C	152	30	3	≥ 0,40	Directo	6075252	D	12.144,-
TWI 6.30-32-C-SD	152	30	3	≥ 0,40	Estrella-triángulo	6075253	D	12.750,-
TWI 6.30-35-C	152	30	3	≥ 0,40	Directo	6075254	D	12.418,-
TWI 6.30-35-C-SD	152	30	3	≥ 0,40	Estrella-triángulo	6075255	D	13.039,-
TWI 6.50-02-D	102	3	3	≥ 0,40	Directo	6091430	D	3.088,-
TWI 6.50-03-C	102	5,5	3	≥ 0,40	Directo	6075257	A	3.887,-
TWI 6.50-05-C	152	7,5	3	≥ 0,40	Directo	6075258	A	4.469,-
TWI 6.50-07-C	152	11	3	≥ 0,40	Directo	6075259	A	5.090,-
TWI 6.50-07-C-SD	152	11	3	≥ 0,40	Estrella-triángulo	6075260	C	5.346,-
TWI 6.50-10-C	152	15	3	≥ 0,40	Directo	6075261	A	7.735,-
TWI 6.50-10-C-SD	152	15	3	≥ 0,40	Estrella-triángulo	6075262	C	8.122,-
TWI 6.50-12-C	152	18,5	3	≥ 0,40	Directo	6075263	A	8.453,-
TWI 6.50-12-C-SD	152	18,5	3	≥ 0,40	Estrella-triángulo	6075264	C	8.875,-
TWI 6.50-15-C	152	22	3	≥ 0,40	Directo	6075265	A	9.723,-
TWI 6.50-15-C-SD	152	22	3	≥ 0,40	Estrella-triángulo	6075266	C	10.207,-
TWI 6.50-17-C	152	30	3	≥ 0,40	Directo	6075267	C	11.676,-
TWI 6.50-17-C-SD	152	30	3	≥ 0,40	Estrella-triángulo	6075268	C	12.259,-
TWI 6.50-19-C	152	30	3	≥ 0,40	Directo	6075269	C	12.084,-
TWI 6.50-19-C-SD	152	30	3	≥ 0,40	Estrella-triángulo	6075270	C	12.688,-
TWI 6.50-22-C	152	37	3	≥ 0,40	Directo	6075271	D	12.929,-
TWI 6.50-22-C-SD	152	37	3	≥ 0,40	Estrella-triángulo	6075272	D	13.576,-
TWI 6.50-24-C	152	37	3	≥ 0,40	Directo	6075273	D	16.065,-
TWI 6.50-24-C-SD	152	37	3	≥ 0,40	Estrella-triángulo	6075274	D	16.867,-
TWI 6.60-02-C	102	3,7	3	≥ 0,40	Directo	6075275	A	3.272,-
TWI 6.60-03-C	102	5,5	3	≥ 0,40	Directo	6075276	A	3.869,-
TWI 6.60-04-C	152	7,5	3	≥ 0,40	Directo	6075277	A	4.839,-
TWI 6.60-06-C	152	11	3	≥ 0,40	Directo	6075278	A	5.849,-
TWI 6.60-06-C-SD	152	11	3	≥ 0,40	Estrella-triángulo	6075279	C	6.145,-
TWI 6.60-08-C	152	15	3	≥ 0,40	Directo	6075280	A	7.074,-
TWI 6.60-08-C-SD	152	15	3	≥ 0,40	Estrella-triángulo	6075281	C	7.428,-
TWI 6.60-10-C	152	18,5	3	≥ 0,40	Directo	6075282	A	7.910,-
TWI 6.60-10-C-SD	152	18,5	3	≥ 0,40	Estrella-triángulo	6075283	C	8.304,-
TWI 6.60-12-C	152	22	3	≥ 0,40	Directo	6075284	A	8.371,-
TWI 6.60-12-C-SD	152	22	3	≥ 0,40	Estrella-triángulo	6075285	C	8.792,-
TWI 6.60-14-C	152	30	3	≥ 0,40	Directo	6075286	C	10.956,-
TWI 6.60-14-C-SD	152	30	3	≥ 0,40	Estrella-triángulo	6075287	C	11.502,-
TWI 6.60-16-C	152	30	3	≥ 0,40	Directo	6075288	C	11.405,-
TWI 6.60-16-C-SD	152	30	3	≥ 0,40	Estrella-triángulo	6075289	C	11.974,-
TWI 6.60-18-C	152	30	3	≥ 0,40	Directo	6075290	C	11.883,-
TWI 6.60-18-C-SD	152	30	3	≥ 0,40	Estrella-triángulo	6075291	C	12.478,-
TWI 6.60-20-C	152	37	3	≥ 0,40	Directo	6075292	C	15.018,-
TWI 6.60-20-C-SD	152	37	3	≥ 0,40	Estrella-triángulo	6075293	C	15.772,-

Curvas

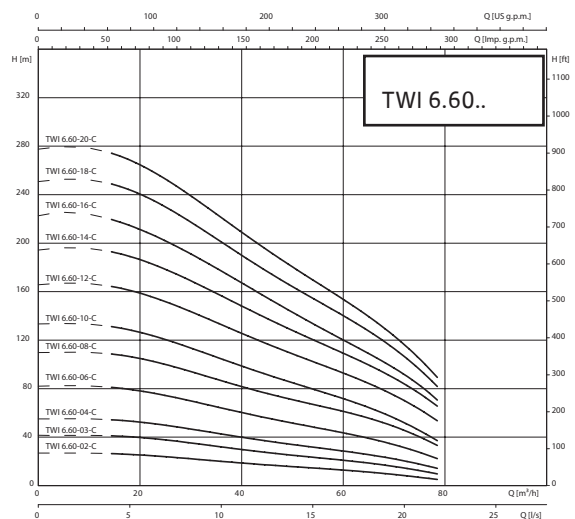
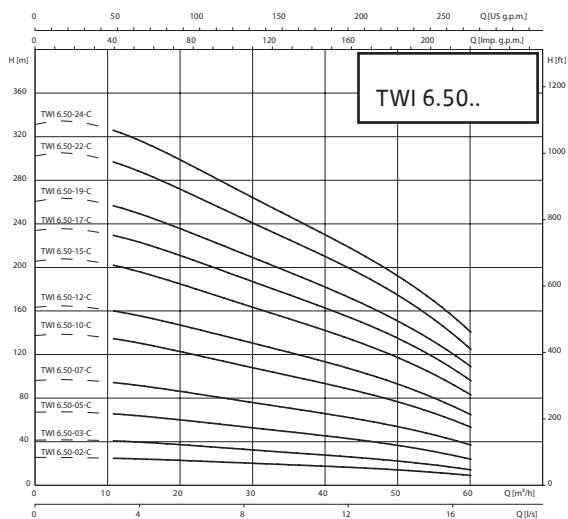
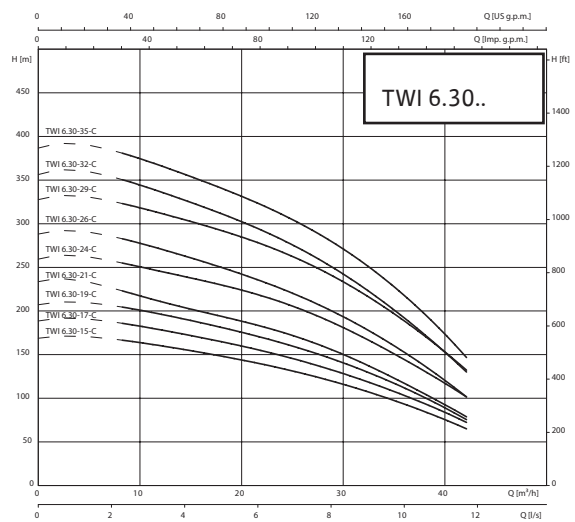
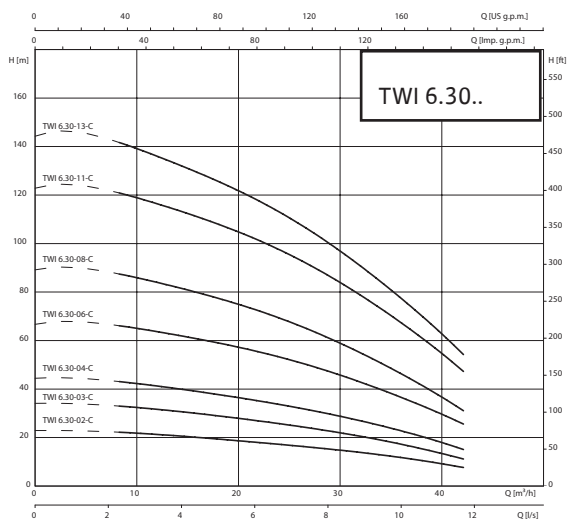
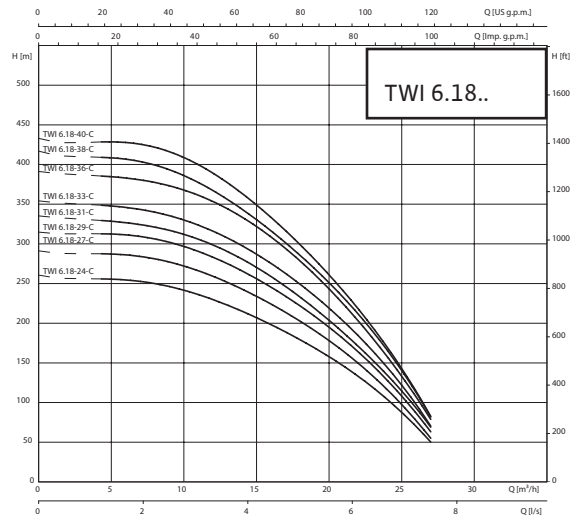
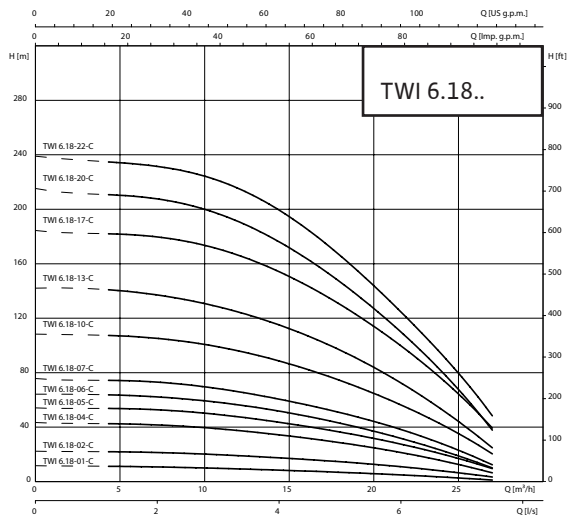

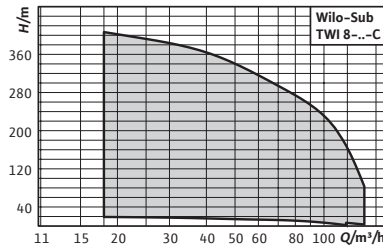

Accesorios
Para bombas sumergibles

Página
518

Designación

Ejemplo: **Wilo TWI 8.80 - 20 - C- SD**
TWI Serie
8 Diámetro nominal en pulgadas
80 Caudal nominal (m³/h)
20 Número de etapas
C Generación de la serie
SD Estrella-Triángulo

Wilo-Sub TWI 8



Tipo

Bomba sumergible multietapas de perforación de 8" para la instalación horizontal o vertical

Aplicación

- Para el abastecimiento de agua y de agua potable desde perforaciones y cisternas
- Abastecimiento de agua para uso industrial
- Para el abastecimiento de agua comunitario, riego por aspersión e irrigación
- Aumento de presión
- Bajada del nivel de agua
- Para la impulsión del agua en aplicaciones industriales
- Para la impulsión de agua limpia sin componentes de fibra larga ni abrasivos

Suministro

- Conjunto hidráulico y motor ya montados
- 4/8/10 m de cable de conexión homologado para el uso con agua potable (sección: 4x2,5 mm² o 4x4 mm² o hilos individuales)
- Instrucciones de instalación y funcionamiento

Características especiales/ventajas del producto

- Prolongada vida útil gracias al acero inoxidable resistente a la corrosión, opcional en calidad AISI 316
- Homologación ACS para su uso con agua potable

Alimentación eléctrica

3~400 V, 50 Hz

Indicación

Bombas sumergibles en otras ejecuciones **bajo consulta**.

Tener en cuenta las ejecuciones de los motores:

- Los extremos de la carcasa de los motores son de fundición gris

Grupo de producto: PG6

Wilo-Sub TWI 8							
Modelo	Diámetro de motor	Potencia nominal del motor	Conexión de impulsión	Tipo de arranque	Ref.		
	∅ mm	P ₂ kW	Rp				
							EUR
TWI 8.80-01-C	152	4	5	Directo	6075400	D	4.984,-
TWI 8.80-02-C-SD	152	7,5	5	Estrella-triángulo	6075401	D	6.156,-
TWI 8.80-03-C-SD	152	11	5	Estrella-triángulo	6075402	D	6.985,-
TWI 8.80-04-C-SD	152	15	5	Estrella-triángulo	6075403	D	7.426,-

= S - en stock; A - aprox 2 semanas; B - aprox 3 semanas; C - aprox 4 semanas; D - bajo consulta
Reservado el derecho a introducir modificaciones, para mayor información técnica consulten nuestros catálogos.

Grupo de producto: PG6

Wilo-Sub TWI 8

Modelo	Diámetro de motor \varnothing mm	Potencia nominal del motor P_2 kW	Conexión de impulsión R_p	Tipo de arranque	Ref.	EUR	
							
TWI 8.80-05-C-SD	152	18,5	5	Estrella-triángulo	6075404	D	8.297,-
TWI 8.80-06-C-SD	152	22	5	Estrella-triángulo	6075405	D	9.870,-
TWI 8.80-07-C-SD	152	30	5	Estrella-triángulo	6075406	D	11.570,-
TWI 8.80-08-C-SD	152	30	5	Estrella-triángulo	6075407	D	11.979,-
TWI 8.80-09-C-SD	152	30	5	Estrella-triángulo	6075408	D	12.537,-
TWI 8.80-10-C-SD	152	37	5	Estrella-triángulo	6075409	D	14.833,-
TWI 8.80-11-C-SD	152	45	5	Estrella-triángulo	6075410	D	17.025,-
TWI 8.80-12-C-SD	203	55	5	Estrella-triángulo	6075411	D	21.692,-
TWI 8.80-15-C-SD	203	75	5	Estrella-triángulo	6075412	D	27.054,-
TWI 8.80-16-C-SD	203	75	5	Estrella-triángulo	6075413	D	27.410,-
TWI 8.80-18-C-SD	203	75	5	Estrella-triángulo	6075414	D	28.642,-
TWI 8.80-20-C-SD	203	75	5	Estrella-triángulo	6075415	D	29.163,-
TWI 8.90-01-C	152	5,5	5	Directo	6075416	D	5.342,-
TWI 8.90-02-C-SD	152	9,3	5	Estrella-triángulo	6075417	D	6.048,-
TWI 8.90-03-C-SD	152	15	5	Estrella-triángulo	6075418	D	7.188,-
TWI 8.90-04-C-SD	152	18,5	5	Estrella-triángulo	6075419	D	8.105,-
TWI 8.90-05-C-SD	152	22	5	Estrella-triángulo	6075420	D	9.534,-
TWI 8.90-06-C-SD	152	30	5	Estrella-triángulo	6075421	D	11.463,-
TWI 8.90-07-C-SD	152	37	5	Estrella-triángulo	6075422	D	13.819,-
TWI 8.90-08-C-SD	152	37	5	Estrella-triángulo	6075423	D	14.408,-
TWI 8.90-09-C-SD	152	45	5	Estrella-triángulo	6075424	D	16.482,-
TWI 8.90-10-C-SD	203	55	5	Estrella-triángulo	6075425	D	20.898,-
TWI 8.90-11-C-SD	203	55	5	Estrella-triángulo	6075426	D	21.594,-
TWI 8.90-12-C-SD	203	55	5	Estrella-triángulo	6075427	D	21.892,-
TWI 8.90-13-C-SD	203	75	5	Estrella-triángulo	6075428	D	26.316,-
TWI 8.90-14-C-SD	203	75	5	Estrella-triángulo	6075429	D	27.278,-
TWI 8.90-15-C-SD	203	75	5	Estrella-triángulo	6075430	D	27.544,-
TWI 8.90-17-C-SD	203	93	5	Estrella-triángulo	6075431	D	32.891,-
TWI 8.90-18-C-SD	203	93	5	Estrella-triángulo	6075432	D	33.458,-
TWI 8.90-20-C-SD	203	93	5	Estrella-triángulo	6075433	D	34.258,-

Curvas

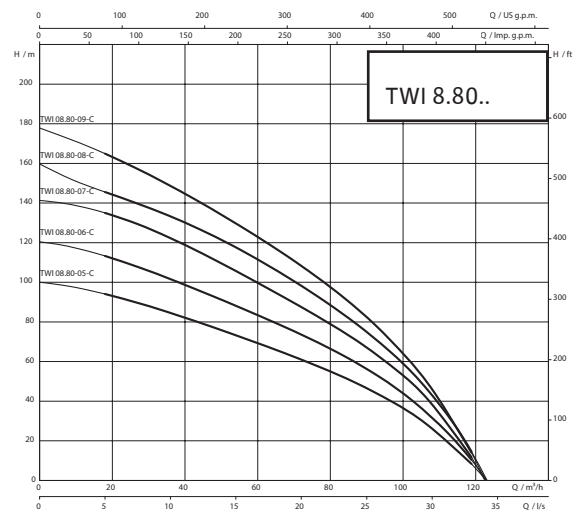
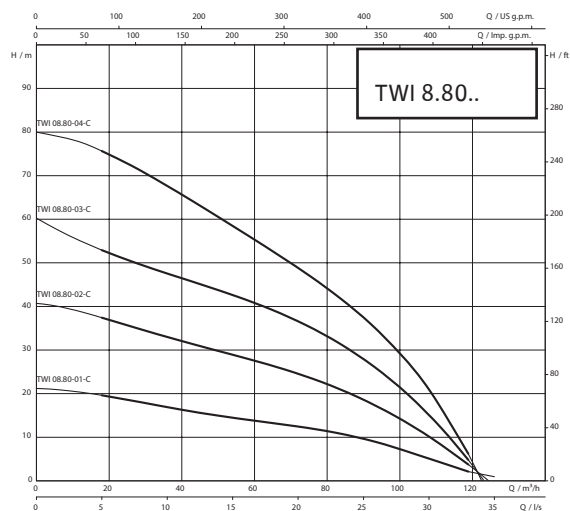

 S - en stock; A - aprox 2 semanas; B - aprox 3 semanas; C - aprox 4 semanas; D - bajo consulta
Reservado el derecho a introducir modificaciones, para mayor información técnica consulten nuestros catálogos.

Curvas

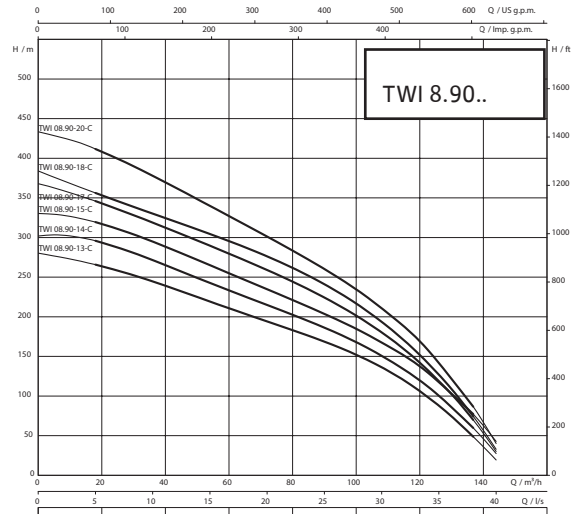
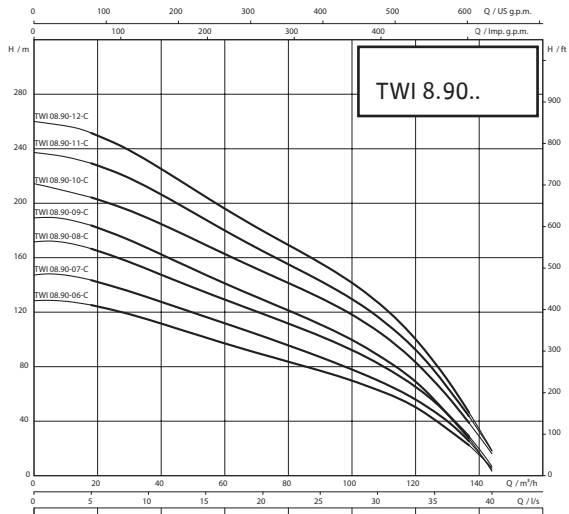
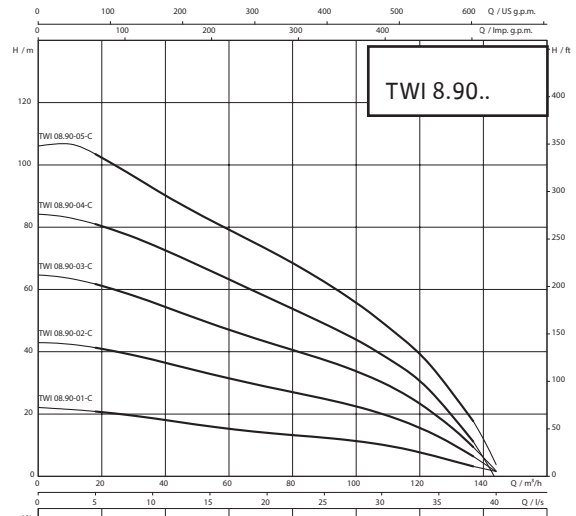
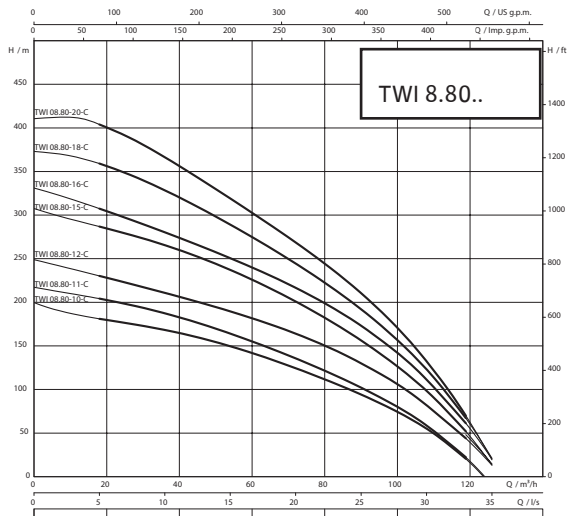

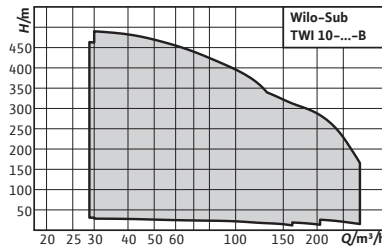

Accesorios

Para bombas sumergibles

Página

518



Wilo-Sub TWI 10



Tipo

Bomba sumergible multietapas de perforación de 10" para la instalación horizontal o vertical

Aplicación

- Para el abastecimiento de agua y de agua potable desde perforaciones y cisternas
- Abastecimiento de agua para uso industrial
- Para el abastecimiento de agua comunitario, riego por aspersión e irrigación
- Aumento de presión
- Bajada del nivel de agua
- Para la impulsión de agua limpia sin componentes de fibra larga ni abrasivos

Suministro

- Conjunto hidráulico + motor ya montados
- Cable de conexión homologado para el uso con agua potable, la sección y la longitud del cable pueden ser estándar o adaptarse a los requisitos del cliente
- Instrucciones de instalación y funcionamiento

Características especiales/ventajas del producto

- Diseño hidráulico optimizado con un rendimiento de hasta el 80 %.
- Larga vida útil gracias al acero inoxidable resistente a la corrosión, opcional en calidad AISI 316
- Homologación ACS para su uso con agua potable

Alimentación eléctrica

3~400 V, 50 Hz

Indicación

Bombas sumergibles en otras ejecuciones **bajo consulta**.

Grupo de producto:PG6

Wilo-Sub TWI 10			
Modelo	Ref.		EUR
TWI 010.125	bajo consulta	D	☎
TWI 010.160	bajo consulta	D	☎
TWI 010.215	bajo consulta	D	☎

☎ = S - en stock; A - aprox 2 semanas; B - aprox 3 semanas; C - aprox 4 semanas; D - bajo consulta
Reservado el derecho a introducir modificaciones, para mayor información técnica consulten nuestros catálogos.

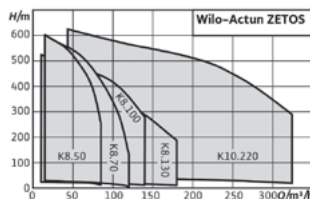

Accesorios
Para bombas sumergibles **Página**
518

Designación

Ejemplo: **Wilo-Actun ZETOS-K8.130-17 + NU 701-2/130**

Actun ZETOS Serie
K Denominación del tipo
8 Diámetro nominal en pulgadas
130 Caudal en el punto de rendimiento máximo con 50 Hz [m³/h]
17 Número de etapas del sistema hidráulico
NU Motor sumergible
701 Tamaño (5..., 6... = 6"; 7..., 8... = 8")
2 Número de polos
130 Potencia nominal [kW]

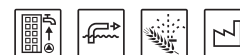

Wilo-Actun ZETOS

Tipo

Bomba sumergible multietapas de fundición fina de acero inoxidable en módulo para la instalación vertical y horizontal

Aplicación

- Abastecimiento de agua para uso industrial de tomas y cisternas en aplicaciones comunitarias e industriales
- Bombeo de agua potable con aprobación ACS
- Bombeo de agua para el riego por aspersión y otros riegos
- Reducción de aguas freáticas
- Aumento de presión
- Bombeo de agua en la zona fuera de la costa
- Uso en aplicaciones geotérmicas o termales
- Agotamiento en aplicaciones en minas y de minería

Suministro

- Conjunto hidráulico + motor premontados de fábrica
- Cable de conexión según los requisitos del cliente
- Instrucciones de instalación y funcionamiento

Alimentación eléctrica

3~400 V, 50 Hz

Características especiales/ventajas del producto

- Abastecimiento de agua que ahorra energía gracias al elevado rendimiento hidráulico de hasta el 85,5 %.
- Funcionamiento económico gracias al mayor rendimiento en esta clase en conjunción con motor de imán permanente
- Gran fiabilidad mediante el sistema hidráulico resistente a la corrosión y totalmente de fundición fina de acero inoxidable 1.4408 (AISI 316)
- Gran resistencia al desgaste: Contenido máx. de arena de 150 g/m en su versión estándar y versión en 1.4517 (dúplex) bajo consulta
- Homologación ACS para el uso de agua potable
- Mantenimiento, montaje y desmontaje sencillos

Indicación

Opción de hidráulica fabricada en duplex (1.4517) **bajo consulta**.
Bombas sumergibles en otras ejecuciones y tamaños **bajo consulta**.

Grupo de producto:PG6

Wilo-Actun ZETOS			
Modelo	Ref.		
Actun ZETOS	bajo consulta	D	EUR

Accesorios eléctricos - Cuadros					
Modelo	Descripción	Ref.	Grupo de producto		
					EUR
Cuadro SK 277	Cuadro de control para la protección contra marcha en seco con conexión indirecta mediante aljibe. Potencia de conexión para motores hasta 3 kW máx.	2520005	A	PG14	1.400,-

Accesorios eléctricos - Cuadros

Modelo	Descripción	Ref.	Grupo de producto		EUR
					
CC-System 1 x 2,4A DOL WM WP	Cuadro de control CC totalmente electrónico para arranque directo (versión DOL) o arranque con variador de frecuencia para la bomba principal (versión DOL FC), para conectar bombas en instalaciones de abastecimiento desde perforaciones o depósitos. Características: Navegación por menú orientada al usuario con visualización en varios idiomas y/o iconos de navegación almacenamiento y emisión de datos de funcionamiento, indicación y almacenamiento de indicaciones de fallo, test de continuidad del cable de la sonda, protección de motor, visualización de estado para actuadores, ajustes avanzados: 3 valores de consigna ajustables, regulador PID. Modbus RTU incluido de serie y adicionalmente módulos opcionales para la conexión a sistemas de bus como Profibus, Mosbus TCP, LON, BACnet y otros.	2540230	C	PG14	8.043,-
CC-System 2 x 2,4A DOL WM WP		2540231	C	PG14	8.854,-
CC-System 1 x 4,0A DOL WM WP		2540232	C	PG14	8.043,-
CC-System 2 x 4,0A DOL WM WP		2540233	C	PG14	8.854,-
CC-System 1 x 6,3A DOL WM WP		2540234	C	PG14	8.052,-
CC-System 2 x 6,3A DOL WM WP		2540235	C	PG14	8.773,-
CC-System 1 x 10,0A DOL WM WP		2540236	C	PG14	8.060,-
CC-System 2 x 10,0A DOL WM WP		2540237	C	PG14	8.840,-
CC-System 1 x 12,0A DOL WM WP		2540238	C	PG14	8.584,-
CC-System 2 x 12,0A DOL WM WP		2540239	C	PG14	9.458,-
CC-System 1 x 16,0A DOL WM WP		2540240	C	PG14	8.690,-
CC-System 2 x 16,0A DOL WM WP		2540241	C	PG14	9.559,-
CC-System 1 x 20,0A DOL WM WP		2540242	C	PG14	9.086,-
CC-System 2 x 20,0A DOL WM WP		2540243	C	PG14	10.045,-
CC-System 1 x 24,0A DOL WM WP		2540244	C	PG14	9.598,-
CC-System 2 x 24,0A DOL WM WP		2540245	C	PG14	10.570,-
CC-System 1 x 32,0A DOL WM WP		2540246	C	PG14	9.598,-
CC-System 2 x 32,0A DOL WM WP		2540247	C	PG14	11.206,-
CC-System 1 x 37,0A DOL WM WP		2540248	C	PG14	10.404,-
CC-System 2 x 37,0A DOL WM WP		2540249	C	PG14	12.657,-
CC-System 1 x 44,0A DOL WM WP		2540250	C	PG14	10.524,-
CC-System 2 x 44,0A DOL WM WP		2540251	C	PG14	12.372,-
CC-System 1 x 61,0A DOL WM WP		2540252	C	PG14	11.894,-
CC-System 2 x 61,0A DOL WM WP		2540253	C	PG14	13.660,-
CC-System 1 x 2,4A DOL FC WM WP		2540254	C	PG14	13.030,-
CC-System 2 x 2,4A DOL FC WM WP		2540255	C	PG14	14.151,-
CC-System 1 x 4,0A DOL FC WM WP		2540256	C	PG14	13.199,-
CC-System 2 x 4,0A DOL FC WM WP		2540257	C	PG14	14.329,-
CC-System 1 x 6,3A DOL FC WM WP		2540258	C	PG14	13.683,-
CC-System 2 x 6,3A DOL FC WM WP		2540259	C	PG14	14.810,-
CC-System 1 x 10,0A DOL FC WM WP		2540260	C	PG14	14.393,-
CC-System 2 x 10,0A DOL FC WM WP		2540261	C	PG14	15.874,-
CC-System 1 x 12,0A DOL FC BM WP		2540262	C	PG14	16.967,-
CC-System 2 x 12,0A DOL FC BM WP		2540263	C	PG14	17.613,-
CC-System 1 x 16,0A DOL FC BM WP		2540264	C	PG14	17.213,-
CC-System 2 x 16,0A DOL FC BM WP		2540265	C	PG14	18.449,-
CC-System 1 x 20,0A DOL FC BM WP		2540266	C	PG14	21.414,-
CC-System 2 x 20,0A DOL FC BM WP		2540267	C	PG14	22.949,-
CC-System 1 x 24,0A DOL FC BM WP		2540268	C	PG14	21.551,-
CC-System 2 x 24,0A DOL FC BM WP		2540269	C	PG14	23.110,-
CC-System 1 x 32,0A DOL FC BM WP		2540270	C	PG14	23.356,-
CC-System 2 x 32,0A DOL FC BM WP		2540271	C	PG14	25.207,-
CC-System 1 x 37,0A DOL FC BM WP		2540272	C	PG14	25.880,-
CC-System 2 x 37,0A DOL FC BM WP		2540273	C	PG14	29.957,-
CC-System 1 x 44,0A DOL FC BM WP		2540274	C	PG14	28.260,-
CC-System 2 x 44,0A DOL FC BM WP		2540275	C	PG14	30.789,-
CC-System 1 x 61,0A DOL FC BM WP		2540276	C	PG14	30.614,-
CC-System 2 x 61,0A DOL FC BM WP	2540277	C	PG14	33.265,-	

 = S - en stock; A - aprox 2 semanas; B - aprox 3 semanas; C - aprox 4 semanas; D - bajo consulta
Reservado el derecho a introducir modificaciones, para mayor información técnica consulten nuestros catálogos.

Accesorios eléctricos - Cuadros

Modelo	Descripción	Ref.	Grupo de producto		EUR
					
CC-System 1 x 13,0A SD WM WP		2540278	C	PG14	10.297,-
CC-System 2 x 13,0A SD WM WP		2540279	C	PG14	11.780,-
CC-System 1 x 16,0A SD WM WP		2536738	C	PG14	10.413,-
CC-System 2 x 16,0A SD WM WP		2536739	C	PG14	11.908,-
CC-System 1 x 19,0A SD WM WP		2540280	C	PG14	10.485,-
CC-System 2 x 19,0A SD WM WP		2540281	C	PG14	11.978,-
CC-System 1 x 24,0A SD WM WP		2540282	C	PG14	12.288,-
CC-System 2 x 24,0A SD WM WP		2540283	C	PG14	13.929,-
CC-System 1 x 32,0A SD WM WP		2540284	C	PG14	12.896,-
CC-System 2 x 32,0A SD WM WP		2540285	C	PG14	14.745,-
CC-System 1 x 37,5A SD WM WP		2540286	C	PG14	13.361,-
CC-System 2 x 37,5A SD WM WP		2540287	C	PG14	15.458,-
CC-System 1 x 43,0A SD WM WP		2540288	C	PG14	13.606,-
CC-System 2 x 43,0A SD WM WP		2540289	C	PG14	15.577,-
CC-System 1 x 49,0A SD WM WP		2540290	C	PG14	14.093,-
CC-System 2 x 49,0A SD BM WP		2540291	C	PG14	20.370,-
CC-System 1 x 61,0A SD WM WP		2536742	C	PG14	14.694,-
CC-System 2 x 61,0A SD WM WP		2536743	C	PG14	20.375,-
CC-System 1 x 72,0A SD WM WP		2540292	C	PG14	15.029,-
CC-System 2 x 72,0A SD BM WP		2540293	C	PG14	21.777,-
CC-System 1 x 89,0A SD BM WP		2540294	C	PG14	15.301,-
CC-System 2 x 89,0A SD BM WP		2540295	C	PG14	23.102,-
CC-System 1 x 104,0A SD BM WP		2536746	C	PG14	16.865,-
CC-System 2 x 104,0A SD BM WP		2536747	C	PG14	24.910,-
CC-System 1 x 13,0A SD FC BM WP		2540296	C	PG14	17.259,-
CC-System 2 x 13,0A SD FC BM WP		2540297	C	PG14	18.774,-
CC-System 1 x 16,0A SD FC BM WP		2536740	C	PG14	17.764,-
CC-System 2 x 16,0A SD FC BM WP		2536741	C	PG14	19.286,-
CC-System 1 x 19,0A SD FC BM WP		2540298	C	PG14	18.957,-
CC-System 2 x 19,0A SD FC BM WP		2540299	C	PG14	20.855,-
CC-System 1 x 24,0A SD FC BM WP		2540300	C	PG14	21.895,-
CC-System 2 x 24,0A SD FC BM WP		2540301	C	PG14	23.985,-
CC-System 1 x 32,0A SD FC BM WP		2540302	C	PG14	23.667,-
CC-System 2 x 32,0A SD FC BM WP		2540303	C	PG14	25.594,-
CC-System 1 x 37,5A SD FC BM WP		2540304	C	PG14	26.876,-
CC-System 2 x 37,5A SD FC BM WP		2540305	C	PG14	29.166,-
CC-System 1 x 43,0A SD FC BM WP		2540306	C	PG14	26.853,-
CC-System 2 x 43,0A SD FC BM WP		2540307	C	PG14	30.493,-
CC-System 1 x 49,0A SD FC BM WP		2540308	C	PG14	30.863,-
CC-System 2 x 49,0A SD FC BM WP		2540309	C	PG14	33.874,-
CC-System 1 x 61,0A SD FC BM WP		2536744	C	PG14	34.288,-
CC-System 2 x 61,0A SD FC BM WP		2536745	C	PG14	38.523,-
CC-System 1 x 72,0A SD FC BM WP		2540310	C	PG14	34.645,-
CC-System 2 x 72,0A SD FC BM WP		2540311	C	PG14	39.236,-
CC-System 1 x 89,0A SD FC BM WP		2540312	C	PG14	40.451,-
CC-System 2 x 89,0A SD FC BM WP		2540313	C	PG14	45.009,-
CC-System 1 x 104,0A SD FC BM WP		2536748	C	PG14	42.768,-
CC-System 2 x 104,0A SD FC BM WP		2536749	C	PG14	48.266,-

Cuadro de control CC totalmente electrónico para arranque directo (versión DOL) o arranque con variador de frecuencia para la bomba principal (versión DOL FC), para conectar bombas en instalaciones de abastecimiento desde perforaciones o depósitos. Características: Navegación por menú orientada al usuario con visualización en varios idiomas y/o iconos de navegación, almacenamiento y emisión de datos de funcionamiento, indicación y almacenamiento de indicaciones de fallo, test de continuidad del cable de la sonda, protección de motor, visualización de estado para actuadores, ajustes avanzados: 3 valores de consigna ajustables, regulador PID. Modbus RTU incluido de serie y adicionalmente módulos opcionales para la conexión a sistemas de bus como Profibus, Mosbus TCP, LON, BACnet y otros.

Accesorios mecánicos						
Tipo	Descripción		Ref.		Grupo de producto	
						EUR
Manómetro	Manómetro con conexión R ¼, conexión en la parte posterior del manómetro.	0-6 bar	2028687	A	PG15	18,-
		0 - 10 bar	2033535	A	PG15	24,-
		0 - 16 bar	2028692	A	PG15	34,-
	Manómetro con conexión R ¼, conexión en la parte posterior del manómetro.	0 - 25 bar	2660743	A	PG14	12,-
		0 - 40 bar	2502048	C	PG14	10,-

Accesorios mecánicos						
Tipo	Descripción		Ref.		Grupo de producto	
						EUR
Válvula piloto que actúa como válvula de control sobre una válvula de membrana	-	R ½	501334690	A	PG14	449,-
Válvula de flotador	-	G 1	2521895	A	PG14	312,-
	-	G 1¼	2521896	A	PG14	545,-
	-	G 1½	2521897	A	PG14	728,-
	-	G 2	2515550	A	PG14	984,-
Válvula de membrana	-	DN 80/PN 16	2526771	B	PG14	3.944,-
	-	DN 100/PN 16	2526772	B	PG14	4.355,-
	-	DN 125/PN 16	2526773	C	PG14	8.001,-

Accesorios mecánicos						
Tipo	Descripción		Ref.		Grupo de producto	
						EUR
Válvula de seguridad de recorrido completo	Presión de descarga 6 bar, material bronce	R ¾	2007135	B	PG14	930,-
		R 1	2007136	A	PG14	442,-
		R 1¼	2007137	A	PG14	563,-
	Presión de descarga 10 bar, material bronce	R ¾	500814696	A	PG14	960,-
		R 1	500814799	A	PG14	413,-
		R 1¼	2007138	A	PG14	544,-
	Presión de descarga 16 bar, material bronce	R ¾	2007147	B	PG14	1.184,-
		R 1	2007146	B	PG14	886,-
		R 1¼	500814891	A	PG14	1.603,-
Válvula antirretorno	Válvula antirretorno sin racores, PN 10	R ¾	2661842	B	PG14	64,-
		R 1	2660842	A	PG14	103,-
		R 1¼	2660840	A	PG14	102,-
		R 1½	502472493	A	PG14	120,-
		R 2	2660841	A	PG14	221,-
Válvula de vaciado	Permiten vaciar la tubería ascendente para que el aire pueda penetrar a través de la válvula de aireación.	1¼"	18173	D	PG14	165,-
		2"	18174	D	PG14	328,-
		1½"	18202	D	PG14	224,-
Reductor de presión	Para evitar los daños causados por la presión y minimizar el ruido de flujo. Homologación DVGW.	Para evitar los daños causados por la presión y minimizar el ruido de flujo.	2531892	B	PG14	208,-
		½"	2531893	B	PG14	222,-
		¾"	2531894	B	PG14	241,-
		1¼"	2531895	A	PG14	408,-
		"	2531896	B	PG14	782,-
		2"	2531897	B	PG14	878,-

Accesorios mecánicos						
Tipo	Descripción		Ref.		Grupo de producto	
						EUR
Llave de corte de bola	Llave de bola con manija de palanca. Llave hasta Rp ¾ en PN 42, a partir de Rp 1 en PN 35.	Rp ¼	2511302	C	PG14	16,-
		Rp ½	2663982	B	PG14	21,-
		Rp ¾	2663981	B	PG14	26,-
		Rp 1	2663980	A	PG14	50,-
		Rp 1¼	2663979	B	PG14	64,-
		Rp 1½	2663978	B	PG14	114,-
		Rp 2	2663977	A	PG14	146,-
		R 2½	2663976	A	PG14	276,-
Racor	Racor para válvula antirretorno	DN 15	2506080	C	PG14	12,-
		DN 20	2660507	C	PG14	13,-
		DN 25	2660509	C	PG14	45,-
		DN 40	2660534	B	PG14	81,-
		DN 50	2660539	D	PG14	103,-
Manguera de aspiración/impulsión 1¼" SE PN 10	Manguera de aspiración resistente a la presión, incl. dos abrazaderas de manguera de acero inoxidable, así como empalmes de manguera R 1 y R 1¼ para la conexión a la toma flotante de las series TWI5-SE, MC	1,5 m compl.	2025973	A	PG14	141,-
		3,0 m compl.	2025974	A	PG14	262,-
		5,0 m compl.	2025975	A	PG14	392,-
		10,0 m compl.	2025976	A	PG14	721,-
		15,0 m compl.	2025977	A	PG14	1.049,-

Accesorios mecánicos										
Tipo	Modelo	Conexión	Volumen (l)	Altura H	Diámetro (mm)	Presión máx. (Bar)	Ref.		Grupo de producto	
						10				EUR
Vasos de expansión	CALDERIN-8L-10B	3/4"	8	316	200	10	4223283	S	PG14	59,-
	CALDERIN-18L-10B	3/4"	18	456	280	10	4223284	S	PG14	73,-
	CALDERIN-24L-10B	1"	24	483	280	10	4223285	S	PG14	89,-
	CALDERIN-35L-10B	1"	35	440	365	10	4223286	S	PG14	167,-
	CALDERIN-50L-10B	1"	50	697	365	10	4223287	S	PG14	239,-
	CALDERIN-60L-10B	1"	60	808	365	10	4223288	S	PG14	258,-
	CALDERIN-80L-10B	1"	80	856	415	10	4223289	S	PG14	346,-
	CALDERIN-100L-10B	1"	100	849	495	10	4223290	S	PG14	416,-
	CALDERIN-200L-10B	1" 1/4	200	1085	600	10	4223291	S	PG14	731,-
	CALDERIN-300L-10B	1" 1/4	300	1240	650	10	4223292	S	PG14	906,-
	CALDERIN-500L-10B	1" 1/4	500	1490	750	10	4223293	S	PG14	1.645,-
TYP-DD	M1 1 1/4"	8	200	200	16	2045914	S	PG15	167,-	

Información de producto:

- Depósito para agua de consumo humano de membrana sustituible
- Vasos de expansión PN 16 y PN 25 bajo consulta
- Vasos hasta 5.000 l de capacidad bajo consulta
- Temperatura de funcionamiento de 0 a 70°C

Accesorios mecánicos						
Tipo	Descripción		Ref.		Grupo de producto	
						EUR
Cable de seguridad en acero inoxidable	Cable de seguridad de acero inoxidable con una sección de 3 mm ² , carga de peso máx. recomendada 100 kg, para TWU 3 y TWU/TWI 4	1 m	21039	A	PG14	10,-
Abrazadera para cable de seguridad	Abrazadera de acero inoxidable con bulón	-	21040	A	PG14	8,-

= S - en stock; A - aprox 2 semanas; B - aprox 3 semanas; C - aprox 4 semanas; D - bajo consulta
Reservado el derecho a introducir modificaciones, para mayor información técnica consulten nuestros catálogos.

Accesorios eléctricos – Accesorios del sistema						
Tipo	Descripción		Ref.		Grupo de producto	EUR
Kit de presostato WVA	Para el control de una bomba, vaso de expansión de membrana de 8 l, manómetro, válvula reguladora con válvula antirretorno integrada, presostato.	Hasta 6 bar	180492096	A	PG15	911,-
		Hasta 10 bar	2502050	A	PG14	725,-
Kit de presostato 0 – 16 bar	Kit con presostato, manómetro 0 – 16 bar, llave de corte de bola y vaso de expansión de membrana de 8 l, montado por completo. Atención: válvula antirretorno a cargo del propietario.	-	2501639	A	PG14	875,-
Kit de sensor ER-2	Para controlar dos bombas (en combinación con cuadros de control ER-2 o CC), vaso de expansión de membrana de 8 l, manómetro, sonda de presión de 4–20 mA, piezas de empalme y llave de corte de bola.	-	2501886	A	PG14	399,-
Kit de protección contra marcha en seco WMS	Kit de montaje WMS R ¾, Presostato a modo de sonda de falta de agua para conexión directa en la tubería de presión previa.	-	2521150	S	PG14	244,-

Accesorios eléctricos – Control de nivel						
Tipo	Descripción		Ref.		Grupo de producto	EUR
Electrodo sumergible	Sonda de falta de agua para conexión a un cuadro con relé de disparo, p. ej., ER-...NR o SK277 como protección contra falta de agua para bombas de perforación. El material de cable H07 está autorizado para el uso en aplicaciones de agua potable.	3 m	500183799	A	PG14	81,-
		4 m	2516278	B	PG14	85,-
		5 m	500937990	A	PG14	89,-
		10 m	2501937	A	PG14	157,-
		20 m	2516283	A	PG14	154,-
		25 m	2000601	A	PG14	174,-
		30 m	2514045	A	PG14	205,-
		35 m	2516284	A	PG14	212,-
		40 m	2516285	A	PG14	230,-
		50 m	2500315	A	PG14	243,-
	Actúa como protección de marcha en seco para la conexión indirecta. Cable no incluido, a cargo del propietario.	-	64873	A	PG14	57,-
Cable de conexión para electrodo sumergible	Para la conexión de un electrodo sumergible. Longitud de cable: 1 m	-	64904	A	PG14	6,-
Interruptor de flotador WA65 con 5 m de cable		-	503211390	S	PG14	108,-
Interruptor de flotador WA65 con 10 m de cable	Boya de nivel para aguas limpias con una temperatura máx. de 60 °C. Conmutación: arriba "ON"/abajo "OFF".	-	503211893	S	PG14	170,-
Interruptor de flotador WA65 con 20 m de cable		-	2004431	A	PG14	278,-
Interruptor de flotador WA65 con 30 m de cable		-	2004432	A	PG14	383,-
Interruptor de flotador WA KR1 S 100°C con 5 m de cable	Boya de nivel para aguas limpias con una temperatura máx. de 100 °C. Conmutación: arriba "ON"/abajo "OFF".	-	6082806	A	PG14	135,-
Interruptor de flotador WA KR1 S 100°C con 10 m de cable		-	6082807	A	PG14	200,-

Accesorios eléctricos – Control de nivel

Tipo	Descripción	Ref.	Grupo de producto		EUR	
						
Interruptor de flotador WAKE 65	Boya de nivel para aguas limpias con hasta una temperatura máx. de 60° C. Incl. base de enchufe EK para bombas con motor monofásico de hasta 1 kW de potencia nominal. Conmutación: arriba "ON"/abajo "OFF".	Cable de 5 m	503211698	A	PG14	184,-
		Cable de 10 m	2005516	A	PG14	222,-
		Cable de 20 m	2005517	A	PG14	329,-
Interruptor de flotador WAO 65	Boya de nivel para aguas limpias con una temperatura máx. de 60° C. Conmutación: arriba "OFF"/abajo "ON".	Cable de 5 m	503211595	S	PG14	130,-
		Cable de 10 m	2006027	A	PG14	172,-
		Cable de 20 m	2004429	A	PG14	260,-
		Cable de 30 m	2004430	A	PG14	357,-
Interruptor de flotador WAOEK 65	Boya de nivel para aguas limpias con una temperatura máx. de 60° C. Incl. base de enchufe EK para bombas con motor monofásico de hasta 1 kW de potencia nominal. Conmutación: arriba "OFF"/abajo "ON".	Cable de 20 m	2005626	A	PG14	322,-

Accesorios eléctricos – Cable

Tipo	Descripción	Ref.	Grupo de producto		EUR	
						
Kit cable de motor para TWU 3 HS-B	Kit con resistencia a la corrosión mejorada (enchufe en acero inoxidable, aislamiento mayor) para sustituir a la conexión existente en el motor. Incluye cable plano (4x1,5mm ²) con conector en el extremo del motor del motor y libre en el extremo del cuadro. Precableado de fábrica. Puede usarse para 1~230V y 3~400V. Válido para el uso con agua potable. Solo para uso con bomba TWU 3-...HS-B	10 m	6080529	A	PG14	117,-
		20 m	6080530	A	PG14	199,-
		30 m	6080525	A	PG14	281,-
		40 m	6080526	A	PG14	360,-
		50 m	6080527	A	PG14	443,-
		60 m	6080528	A	PG14	523,-
Kit de montaje de cable de motor para motores de 4"	Kit para sustituir a la conexión existente en el motor. Incluye cable plano con conector redondo en el extremo del motor del motor y libre en el extremo del cuadro. Precableado de fábrica. Puede usarse para 1~230V y 3~400V. Válido para el uso con agua potable. Solo para uso con bomba TWU 4-...-D-GT; TWI 4-...-D y -C; TWI 6-...-D y -C (con motor de 4")	AISI 304 4 x 1,5mm ² , 1,5m	6091143	B	PG14	76,-
		AISI 304 4 x 1,5mm ² , 2,5m	6091142	B	PG14	97,-
		AISI 304 4 x 1,5mm ² , 5m	6091148	A	PG14	257,-
		AISI 304 4 x 1,5mm ² , 10m	6091149	A	PG14	328,-
		AISI 304 4 x 1,5mm ² , 15m	6091150	A	PG14	397,-
		AISI 304 4 x 1,5mm ² , 20m	6091144	A	PG14	450,-
		AISI 304 4 x 1,5mm ² , 30m	6091145	A	PG14	605,-
		AISI 304 4 x 1,5mm ² , 40m	6091146	A	PG14	750,-
		AISI 304 4 x 1,5mm ² , 50m	6091147	A	PG14	887,-
		AISI 316 4 x 1,5mm ² , 1,5m	4099285	D	PG14	☞
		AISI 316 4 x 1,5mm ² , 2,5m	6007630	D	PG14	☞
		AISI 316 4 x 1,5mm ² , 5m	6030793	D	PG14	☞
		AISI 316 4 x 1,5mm ² , 10m	6030794	D	PG14	☞
		AISI 316 4 x 1,5mm ² , 15m	6091171	D	PG14	☞
		AISI 316 4 x 1,5mm ² , 20m	6035350	D	PG14	☞
		AISI 316 4 x 1,5mm ² , 30m	6043594	D	PG14	☞
		AISI 316 4 x 1,5mm ² , 40m	6091170	D	PG14	☞
		AISI 316 4 x 1,5mm ² , 50m	6069355	D	PG14	☞

☞ = S – en stock; A – aprox 2 semanas; B – aprox 3 semanas; C – aprox 4 semanas; D – bajo consulta

Reservado el derecho a introducir modificaciones, para mayor información técnica consulten nuestros catálogos.

Accesorios eléctricos - Cable								
Tipo	Descripción	Ref.	Grupo de producto		EUR			
Kit de cable de motor para motores de 6"	Kit de cable cableado de fábrica para facilitar la conexión al motor de la bomba. Suministro: Cable plano con conector de enchufe en el lado del motor y extremo de cable libre en el lado del cuadro. Longitudes suministrables: 10 m, 20 m, 30 m, 40 m y 50 m; apto para aplicaciones de agua potable.	10 m; 4 x 4 mm ²	6036603	B	PG14	416,-		
		20 m; 4 x 4 mm ² (incl. cable de puesta a tierra)	6036604	C	PG14	671,-		
		30 m; 4 x 4 mm ² (incl. cable de puesta a tierra)	6036605	B	PG14	928,-		
		40 m; 4 x 4 mm ² (incl. cable de puesta a tierra)	6036606	B	PG14	1.178,-		
		50 m; 4 x 4 mm ² (incl. cable de puesta a tierra)	6036607	B	PG14	1.439,-		
		8 m; 4 x 8,4 mm ² (incl. cable de puesta a tierra)	6030798	D	PG14	605,-		
		10 m; 4 x 8,4 mm ² (incl. cable de puesta a tierra)	6037500	C	PG14	679,-		
		20 m; 4 x 8,4 mm ² (incl. cable de puesta a tierra)	6037501	C	PG14	1.162,-		
		30 m; 4 x 8,4 mm ² (incl. cable de puesta a tierra)	6037502	D	PG14	1.637,-		
		40 m; 4 x 8,4 mm ² (incl. cable de puesta a tierra)	6037503	D	PG14	2.121,-		
		50 m; 4 x 8,4 mm ² (incl. cable de puesta a tierra)	6037504	D	PG14	2.690,-		
		Cable de motor para agua potable (para todas las bombas sumergibles Wilo monofásicas y trifásicas)	Para la extensión del cable del motor que se encuentra en la bomba. Apto para aplicaciones de agua potable. Cable flexible de cobre de 3 o 4 hilos conforme a la clase E de las normas ACS 04 ACC LI 021, NFC 15-100 AD8, BS 6920, IEC 60332-1. Profundidad máx. de inmersión: 200 m. Ejecución: cable redondo con extremos libres. Disponible en tramos de 1 m de longitud. Precio por 1 m	4 x 1,5 mm ² (incl. cable de puesta a tierra)	6045510	A	PG14	5,-
				4 x 2,5 mm ² (incl. cable de puesta a tierra)	6019630	D	PG14	31,-
4 x 4,0 mm ² (incl. cable de puesta a tierra)	6019995			A	PG14	27,-		
4 x 10,0 mm ² (incl. cable de puesta a tierra)	6019018			B	PG14	45,-		
4 x 16,0 mm ² (incl. cable de puesta a tierra)	6022013			B	PG14	63,-		
4 x 25,0 mm ² (incl. cable de puesta a tierra)	6038861			B	PG14	119,-		
3 x 2,5 mm ²	4093842			A	PG14	∞		
3 x 4,0 mm ²	4093843			A	PG14	∞		
3 x 6,0 mm ²	4093844			A	PG14	∞		
3 x 10,0 mm ²	4093845			A	PG14	∞		
3 x 16,0 mm ²	4093846	A	PG14	∞				

Filtro de aspiración						
Tipo	Descripción	Ref.	Grupo de producto		EUR	
Filtro grueso de aspiración G	Abertura de malla de 1,8 mm con conexión para empalme de manguera 1¼" sin válvula antirretorno	2024959	A	PG14	86,-	
Filtro grueso de aspiración GR	Abertura de malla de 1,8 mm con conexión para empalme de manguera 1¼" con válvula antirretorno	2024960	A	PG14	150,-	
Filtro fino de aspiración F	Abertura de malla de 1,2 mm con conexión para empalme de manguera 1¼" sin válvula antirretorno	2024961	A	PG14	150,-	
Filtro fino de aspiración FR	Abertura de malla de 1,2 mm con conexión para empalme de manguera 1¼" con válvula antirretorno	2024962	A	PG14	210,-	
Filtro fino de aspiración	Filtro fino con rosca exterior R 1¼ para rosca en la boca de aspiración de bomba de TWI5-SE	2025755	A	PG14	127,-	

Accesorios eléctricos - Cable						
Tipo	Descripción	Ref.		Grupo de producto	EUR	
						
Cable de motor para agua de proceso (para todas las bombas sumergibles Wilo monofásicas y trifásicas)	Para la extensión del cable del motor que se encuentra en la bomba. Apto para aplicaciones de agua para uso industrial. Cable flexible de cobre de 3 o 4 hilos conforme a la clase E de las normas DIN VDE 0298 parte 3000 y DIN VDE 0282 parte 810. Profundidad máx. de inmersión: 500 m. Ejecución: Cable redondo con extremos libres. Disponible en tramos de 1 m de longitud. Precio por 1 m	4 x 10,0 mm ² (incl. cable de puesta a tierra)	4094676	D	PG14	30,-
		4 x 16,0 mm ² (incl. cable de puesta a tierra)	4094668	D	PG14	35,-
		4 x 25,0 mm ² (incl. cable de puesta a tierra)	4046682	D	PG14	66,-
		4 x 35,0 mm ² (incl. cable de puesta a tierra)	4046684	D	PG14	62,-
		4 x 50,0 mm ² (incl. cable de puesta a tierra)	4051974	D	PG14	93,-
		4 x 70,0 mm ² (incl. cable de puesta a tierra)	4093847	D	PG14	201,-
		4 x 95,0 mm ² (incl. cable de puesta a tierra)	4093848	D	PG14	295,-
		4 x 120,0 mm ² (incl. cable de puesta a tierra)	4093849	D	PG14	351,-
		3 x 25,0 mm ²	4093850	D	PG14	71,-
		3 x 35,0 mm ²	4093851	D	PG14	92,-
		3 x 50,0 mm ²	4093852	D	PG14	107,-
		3 x 70,0 mm ²	4093853	D	PG14	162,-
		Cable de puesta a tierra	Cable de puesta a tierra, apto para aplicaciones de agua potable. Cable flexible de cobre de 1 hilo conforme a las normas ACS 04 ACC LI 021, NFC 15-100 AD8, BS 6920, IEC 60332-1. Precio por 1 m	1 x 25,0 mm ²	4075939	D
Kit de montaje del cable de motor Quick Connect QC para bombas sumergibles Wilo TWI 4, TWU 4 (excepto TWU 4-QC)	Cable del motor de conexión rápida para prolongación sencilla y rápida del cable del motor de bombas sumergibles TWU 4-...-C; TWI 4-...-C, y TWI 6-...-C (motor de 4") de Wilo (excepto TWU 4-QC).	4 x 1,5 mm ² (longitud: 1,5 m)	4096206	B	PG14	124,-
		4 x 1,5 mm ² (longitud: 2,5 m)	4096207	C	PG14	213,-
Kit de conector del cable de motor	Para una conexión por enchufe rápida y segura entre el cable del motor y la extensión del cable. Atención: el cable del motor siempre debe estar equipado con un enchufe. Suministro: kit compuesto por pieza de acoplamiento, kit obturación de 2 componentes y piezas pequeñas.	Para secciones de cable de 4 x 0,5 a 4 x 2,5 mm ²	4087148	B	PG14	148,-
Kit obturación	Kit obturación de 2 componentes para conectar de un modo sencillo y duradero los extremos libres de los cables, por encima y por debajo del agua.	De 4 x 1,5 a 4 x 10 mm ²	4065698	A	PG14	193,-
		De 4 x 10 a 4 x 25 mm ²	4065699	B	PG14	423,-
		De 4 x 25 a 4 x 35 mm ²	4065700	B	PG14	410,-
		De 4 x 50 a 4 x 70 mm ²	4065701	C	PG14	1.055,-

Accesorios eléctricos - Cable						
Tipo	Descripción	Ref.		Grupo de producto	EUR	
						
Kit de empalme termorretráctil	Para sellar una conexión con extremos de cables libres.	4 x 1,5 mm ² y 2,5 mm ²	4029677	A	PG14	70,-
		4 x 4,0 mm ² y 6,0 mm ²	4059213	A	PG14	122,-
		4 x 10 mm ² y 16 mm ²	4029678	B	PG14	241,-

Accesorios eléctricos – Cable

Tipo	Descripción	Ref.	Grupo de producto		EUR	
Kit de obturación 3 x 1,5 a 4 x 1,5 mm ²	Kit de obturación de 2 componentes para la conexión simple y duradera de extremos libres de los cables, por encima y por debajo del agua.	de 3 x 1,5 hasta 4 x 1,5 mm ²	6001126	B	PG14	89,-
Kit de obturación 3 x 2,5/4 x 2,5 a 7 x 2,5 mm ²		de 3 x 2,5 hasta 4 x 2,5 mm ²	6001128	B	PG14	99,-
Kit de obturación 3 x 4 a 4 x 4 mm ²		de 3 x 4,0 hasta 4 x 4,0 mm ²	6001129	B	PG14	99,-

Accesorios eléctricos – Dispositivo de vigilancia de la temperatura

Tipo	Descripción	Ref.	Grupo de producto		EUR	
Sensor PT100 para motores de 6"	PT100 de conexión roscada para el control térmico del motor, apto para la conexión posterior a motores de 6".	-	6028701	B	PG14	895,-
Sensor PT100 para motores de 8"	PT100 de conexión roscada para el control térmico del motor, apto para la conexión posterior a motores de 8".	30-75 kW	6035453	B	PG14	895,-
		93-150 kW	6035454	D	PG14	895,-
Relé de evaluación DGW 2.01	Relé de evaluación para la conexión de un sensor PT100 para el control y la regulación de temperatura.	-	6091451	D	PG14	719,-

Accesorios mecánicos

Tipo	Descripción	Ref.	Grupo de producto		EUR
Camisa de refrigeración para bombas sumergibles de 3"	Crea la velocidad de flujo necesaria en el motor sumergible para la refrigeración. Incl. todos los componentes necesarios para el montaje vertical de bombas de 3". Material AISI 304. Longitud 350 mm.	4215618	D	PG14	484,-
Camisa de refrigeración para bombas sumergibles de 3"	Crea la velocidad de flujo necesaria en el motor sumergible para la refrigeración. Incl. todos los componentes necesarios para el montaje vertical de bombas de 3". Material AISI 304. Longitud 500 mm.	4092485	B	PG14	428,-
Fijaciones horizontales de las camisas de refrigeración para bombas sumergibles de 3"	Kit para el montaje horizontal de las bombas sumergibles de 3" con tubos de camisa de refrigeración. Material AISI 304	4092486	A	PG14	224,-

Grupo de producto: PG14

Camisa de refrigeración para bombas sumergibles de 4"

Modelo	Diámetro de motor ∅ mm	Ref. camisa de refrigeración		Ref. camisa de refrigeración		EUR	
		Para instalación vertical		Para instalación horizontal			
TWU 4-0207-C	102	4064430	A	444,-	6037935	A	769,-
TWU 4-0210-C	102	4064430	A	444,-	6037935	A	769,-
TWU 4-0214-C	102	4064430	A	444,-	6037935	A	769,-
TWU 4-0220-C	102	4064430	A	444,-	6037935	A	769,-
TWU 4-0405-C	102	4064430	A	444,-	6037935	A	769,-
TWU 4-0407-C	102	4064430	A	444,-	6037935	A	769,-
TWU 4-0409-C	102	4064430	A	444,-	6037935	A	769,-
TWU 4-0414-C	102	4064430	A	444,-	6037935	A	769,-

☛ = S - en stock; A - aprox 2 semanas; B - aprox 3 semanas; C - aprox 4 semanas; D - bajo consulta
Reservado el derecho a introducir modificaciones, para mayor información técnica consulten nuestros catálogos.

Grupo de producto: PG14

Camisa de refrigeración para bombas sumergibles de 4"

Modelo	Diámetro de motor ∅ mm	Ref. camisa de refrigeración			Ref. camisa de refrigeración		
		Para instalación vertical		Para instalación horizontal			
			🚚	EUR		🚚	EUR
TWU 4-0418-C	102	4064430	A	444,-	6037935	A	769,-
TWU 4-0427-C	102	4064430	A	444,-	6037935	A	769,-
TWU 4-0435-C	102	4064431	A	502,-	6038901	A	881,-
TWU 4-0444-C	102	4064431	A	502,-	6038901	A	881,-
TWU 4-0448-C	102	4064431	A	502,-	6038901	A	881,-
TWU4.16-08-C	102	4064430	A	444,-	6037935	A	769,-
TWU4.16-12-C	102	4064430	A	444,-	6037935	A	769,-
TWU4.16-08-C	102	4064430	A	444,-	6037935	A	769,-
TWU4.16-12-C	102	4064430	A	444,-	6037935	A	769,-
TWU4.16-16-C	102	4064431	A	502,-	6037936	A	957,-
TWU4.16-21-C	102	4064431	A	502,-	6037936	A	957,-
TWU4.16-30-C	102	4064431	A	502,-	6037936	A	957,-
TWU 4-0405-C-Plug&Pump/FC	102	4064430	A	444,-	6037935	A	769,-
TWU 4-0407-C-Plug&Pump/FC	102	4064430	A	444,-	6037935	A	769,-
TWU 4-0407-C-Plug&Pump/DS	102	4064430	A	444,-	6037935	A	769,-
TWU 4-0409-C-Plug&Pump/FC	102	4064430	A	444,-	6037935	A	769,-
TWU 4-0409-C-Plug&Pump/DS	102	4064430	A	444,-	6037935	A	769,-
TWU 4-0414-C-Plug&Pump/DS	102	4064430	A	444,-	6037935	A	769,-
TWU 4-0203-D-GT	102	4064430	A	444,-	6037935	A	769,-
TWU 4-0203-D-QC-GT	102	4064430	A	444,-	6037935	A	769,-
TWU 4-0204-D-GT	102	4064430	A	444,-	6037935	A	769,-
TWU 4-0204-D-QC-GT	102	4064430	A	444,-	6037935	A	769,-
TWU 4-0404-D-GT	102	4064430	A	444,-	6037935	A	769,-
TWU 4-0404-D-QC-GT	102	4064430	A	444,-	6037935	A	769,-
TWU 4-0405-D-GT	102	4064430	A	444,-	6037935	A	769,-
TWU 4-0405-D-QC-GT	102	4064430	A	444,-	6037935	A	769,-

Grupo de producto: PG14

Camisa de refrigeración para bombas sumergibles de 4" 1~230 V, 50 Hz

Modelo	Diámetro de motor ∅ mm	Ref. para camisa de refrigeración			Ref. para camisa de refrigeración		
		Para instalación vertical		Para instalación horizontal			
			🚚	EUR		🚚	EUR
TWI 4.01-09-D	102	4064430	A	444,-	6037935	A	769,-
TWI 4.01-14-D	102	4064430	A	444,-	6038901	A	881,-
TWI 4.01-18-D	102	4064430	A	444,-	6038901	A	881,-
TWI 4.01-21-D	102	4064430	A	444,-	6038901	A	881,-
TWI 4.01-28-D	102	4064431	A	502,-	6037936	A	957,-
TWI 4.01-36-D	102	4064431	A	502,-	6037936	A	957,-
TWI 4.01-42-D	102	4064431	A	502,-	6037936	A	957,-
TWI 4.02-48-D	102	4064431	A	502,-	6037936	A	957,-
TWI 4.02-09-D	102	4064430	A	444,-	6037935	A	769,-
TWI 4.02-13-D	102	4064430	A	444,-	6037935	A	769,-
TWI 4.02-18-D	102	4064431	A	502,-	6037936	A	957,-
TWI 4.02-23-D	102	4064431	A	502,-	6037936	A	957,-
TWI 4.02-28-D	102	4064431	A	502,-	6037936	A	957,-
TWI 4.02-33-D	102	4064431	A	502,-	6037936	A	957,-

🚚 = S - en stock; A - aprox 2 semanas; B - aprox 3 semanas; C - aprox 4 semanas; D - bajo consulta

Reservado el derecho a introducir modificaciones, para mayor información técnica consulten nuestros catálogos.

Grupo de producto: PG14

Camisa de refrigeración para bombas sumergibles de 4" 1~230 V, 50 Hz							
Modelo	Diámetro de motor ∅ mm	Ref. para camisa de refrigeración			Ref. para camisa de refrigeración		
		Para instalación vertical		EUR	Para instalación horizontal		EUR
TWI 4.02-40-D	102	4064431	A	502,-	6037936	A	957,-
TWI 4.03-06-D	102	4064430	A	444,-	6037935	A	769,-
TWI 4.03-09-D	102	4064430	A	444,-	6037935	A	769,-
TWI 4.03-12-D	102	4064430	A	444,-	6037935	A	769,-
TWI 4.03-15-D	102	4064430	A	444,-	6037935	A	769,-
TWI 4.03-18-D	102	4064431	A	502,-	6037935	A	769,-
TWI 4.03-22-D	102	4064431	A	502,-	6037936	A	957,-
TWI 4.03-25-D	102	4064431	A	502,-	6037936	A	957,-
TWI 4.03-29-D	102	4064431	A	502,-	6037936	A	957,-
TWI 4.03-33-D	102	4064431	A	502,-	6037936	A	957,-
TWI 4.05-04-D	102	4064430	A	444,-	6037935	A	769,-
TWI 4.05-06-D	102	4064430	A	444,-	6037935	A	769,-
TWI 4.05-08-D	102	4064430	A	444,-	6037935	A	769,-
TWI 4.05-12-D	102	4064431	A	502,-	6037937	A	769,-
TWI 4.05-17-D	102	4064431	A	502,-	6037937	A	769,-
TWI 4.05-21-D	102	4064431	A	502,-	6037936	A	957,-
TWI 4.05-25-D	102	4064431	A	502,-	6037936	A	957,-
TWI 4.09-05-D	102	4064431	A	502,-	6037937	A	769,-
TWI 4.09-07-D	102	4064431	A	502,-	6037937	A	769,-
TWI 4.09-10-D	102	4064431	A	502,-	6037936	A	957,-
TWI 4.09-12-D	102	4064431	A	502,-	6037936	A	957,-
TWI 4.09-15-D	102	4064431	A	502,-	6037936	A	957,-

Grupo de producto: PG14



Camisa de refrigeración para bombas sumergibles de 4" 3~400 V, 50 Hz							
Modelo	Diámetro de motor ∅ mm	Ref. para tubos de camisa de refrigeración			Ref. para tubos de camisa de refrigeración		
		Para instalación vertical		EUR	Para instalación horizontal		EUR
TWI 4.01-09-D	102	4064430	A	444,-	6037935	A	769,-
TWI 4.01-14-D	102	4064430	A	444,-	6038901	A	881,-
TWI 4.01-18-D	102	4064430	A	444,-	6038901	A	881,-
TWI 4.01-21-D	102	4064430	A	444,-	6038901	A	881,-
TWI 4.01-28-D	102	4064430	A	444,-	6038901	A	881,-
TWI 4.01-36-D	102	4064430	A	444,-	6038901	A	881,-
TWI 4.01-42-D	102	4064430	A	444,-	6038901	A	881,-
TWI 4.02-09-D	102	4064430	A	444,-	6037935	A	769,-
TWI 4.02-13-D	102	4064430	A	444,-	6038901	A	881,-
TWI 4.02-18-D	102	4064430	A	444,-	6038901	A	881,-
TWI 4.02-23-D	102	4064430	A	444,-	6038901	A	881,-
TWI 4.02-28-D	102	4064430	A	444,-	6038901	A	881,-
TWI 4.02-33-D	102	4064430	A	444,-	6038901	A	881,-
TWI 4.02-40-D	102	4064431	A	502,-	6037936	A	957,-
TWI 4.02-48-D	102	4064431	A	502,-	6037936	A	957,-
TWI 4.02-09-D	102	4064430	A	444,-	6037935	A	769,-
TWI 4.02-13-D	102	4064430	A	444,-	6037935	A	769,-
TWI 4.02-18-D	102	4064431	A	502,-	6037936	A	957,-

Grupo de producto: PG14

Camisa de refrigeración para bombas sumergibles de 4" 3~400 V, 50 Hz



Modelo	Diámetro de motor ∅ mm	Ref. para tubos de camisa de refrigeración		Ref. para tubos de camisa de refrigeración			
		Para instalación vertical	🚚	EUR	Para instalación horizontal	🚚	EUR
TWI 4.02-23-D	102	4064431	A	502,-	6037936	A	957,-
TWI 4.02-28-D	102	4064431	A	502,-	6037936	A	957,-
TWI 4.02-33-D	102	4064431	A	502,-	6037936	A	957,-
TWI 4.02-40-D	102	4064431	A	502,-	6037936	A	957,-
TWI 4.02-48-D	102	4064431	A	502,-	6037936	A	957,-
TWI 4.03-06-D	102	4064430	A	444,-	6037935	A	769,-
TWI 4.03-09-D	102	4064430	A	444,-	6037935	A	769,-
TWI 4.03-12-D	102	4064430	A	444,-	6037935	A	769,-
TWI 4.03-15-D	102	4064430	A	444,-	6038901	A	881,-
TWI 4.03-15-D	102	4064430	A	444,-	6037935	A	769,-
TWI 4.03-18-D	102	4064430	A	444,-	6038901	A	881,-
TWI 4.03-18-D	102	4064431	A	502,-	6037935	A	769,-
TWI 4.03-22-D	102	4064430	A	444,-	6038901	A	881,-
TWI 4.03-22-D	102	4064431	A	502,-	6037936	A	957,-
TWI 4.03-25-D	102	4064431	A	502,-	6037936	A	957,-
TWI 4.03-29-D	102	4064431	A	502,-	6037936	A	957,-
TWI 4.03-33-D	102	4064431	A	502,-	6037936	A	957,-
TWI 4.03-39-D	102	4064431	A	502,-	6037936	A	957,-
TWI 4.03-45-D	102	4064431	A	502,-	6037936	A	957,-
TWI 4.03-52-C	102	4064431	A	502,-	6037936	A	957,-
TWI 4.05-04-D	102	4064430	A	444,-	6037935	A	769,-
TWI 4.05-06-D	102	4064430	A	444,-	6037935	A	769,-
TWI 4.05-08-D	102	4064430	A	444,-	6037935	A	769,-
TWI 4.05-12-D	102	4064430	A	444,-	6037935	A	769,-
TWI 4.05-17-D	102	4064431	A	502,-	6037936	A	957,-
TWI 4.05-21-D	102	4064431	A	502,-	6037936	A	957,-
TWI 4.05-25-D	102	4064431	A	502,-	6037936	A	957,-
TWI 4.05-33-D	102	4064431	A	502,-	6037936	A	957,-
TWI 4.05-38-C	102	4064431	A	502,-	6037936	A	957,-
TWI 4.05-44-C	102	4064431	A	502,-	6037936	A	957,-
TWI 4.09-05-D	102	4064431	A	502,-	6037937	A	842,-
TWI 4.09-07-D	102	4064431	A	502,-	6037937	A	842,-
TWI 4.09-10-D	102	4064431	A	502,-	6037936	A	957,-
TWI 4.09-12-D	102	4064431	A	502,-	6037936	A	957,-
TWI 4.09-15-D	102	4064431	A	502,-	6037936	A	957,-
TWI 4.09-18-D	102	4064431	A	502,-	6037936	A	957,-
TWI 4.09-21-C	102	4064432	A	593,-	6038903	A	1.049,-
TWI 4.09-25-C	102	4064432	A	593,-	6038903	A	1.049,-
TWI 4.09-30-C	102	4064432	A	593,-	6038904	A	1.170,-
TWI 4.09-37-C	102	4064432	A	593,-	6038904	A	1.170,-

🚚 = S - en stock; A - aprox 2 semanas; B - aprox 3 semanas; C - aprox 4 semanas; D - bajo consulta
Reservado el derecho a introducir modificaciones, para mayor información técnica consulten nuestros catálogos.

Camisa de refrigeración para bombas sumergibles de 6"							
Modelo	Diámetro de motor ∅ mm	Ref. para tubos de camisa de refrigeración			Ref. para tubos de camisa de refrigeración		
		Para instalación vertical			Para instalación horizontal		
				EUR			EUR
TWI 6.18-01-D	102	6041871	D	529,-	6042336	D	893,-
TWI 6.18-02-D	102	6041873	D	542,-	6042338	D	909,-
TWI 6.18-04-D	102	6041873	D	542,-	6042338	D	909,-
TWI 6.18-05-D	102	6041873	D	542,-	6042338	D	909,-
TWI 6.18-06-D	102	6041873	D	542,-	6042338	D	909,-
TWI 6.18-07-C	102	6041894	B	606,-	6042357	C	973,-
TWI 6.18-10-C	102	6041890	C	616,-	6042353	C	984,-
TWI 6.18-13-C	152	6041891	A	616,-	6042354	C	984,-
TWI 6.18-17-C	152	6041891	A	616,-	6042354	C	984,-
TWI 6.18-20-C	152	6041891	A	616,-	6042354	C	984,-
TWI 6.18-20-C-SD	152	6041891	A	616,-	6042354	C	984,-
TWI 6.18-22-C	152	6041891	A	616,-	6042354	C	984,-
TWI 6.18-22-C-SD	152	6041891	A	616,-	6042354	C	984,-
TWI 6.18-24-C	152	6041891	A	616,-	6042354	C	984,-
TWI 6.18-24-C-SD	152	6041891	A	616,-	6042354	C	984,-
TWI 6.18-27-C	152	6041891	A	616,-	6042354	C	984,-
TWI 6.18-27-C-SD	152	6041891	A	616,-	6042354	C	984,-
TWI 6.18-29-C	152	6041883	B	640,-	6042347	B	1.009,-
TWI 6.18-29-C-SD	152	6041883	B	640,-	6042347	B	1.009,-
TWI 6.18-31-C	152	6041883	B	640,-	6042347	B	1.009,-
TWI 6.18-31-C-SD	152	6041883	B	640,-	6042347	B	1.009,-
TWI 6.18-33-C	152	6041883	B	640,-	6042347	B	1.009,-
TWI 6.18-33-C-SD	152	6041883	B	640,-	6042347	B	1.009,-
TWI 6.18-36-C	152	6041886	B	674,-	6042349	C	1.042,-
TWI 6.18-36-C-SD	152	6041886	B	674,-	6042349	C	1.042,-
TWI 6.18-38-C	152	6041886	B	674,-	6042349	C	1.042,-
TWI 6.18-38-C-SD	152	6041886	B	674,-	6042349	C	1.042,-
TWI 6.18-40-C	152	6041886	B	674,-	6042349	C	1.042,-
TWI 6.18-40-C-SD	152	6041886	B	674,-	6042349	C	1.042,-
TWI 6.30-02-D	102	6041873	D	542,-	6042338	D	909,-
TWI 6.30-03-D	102	6041873	D	542,-	6042338	D	909,-
TWI 6.30-04-C	102	6041894	B	606,-	6042357	C	973,-
TWI 6.30-06-C	102	6041890	C	616,-	6042353	C	984,-
TWI 6.30-08-C	152	6041891	A	616,-	6042354	C	984,-
TWI 6.30-11-C	152	6041891	A	616,-	6042354	C	984,-
TWI 6.30-11-C-SD	152	6041891	A	616,-	6042354	C	984,-
TWI 6.30-13-C	152	6041883	B	640,-	6042347	B	1.009,-
TWI 6.30-13-C-SD	152	6041883	B	640,-	6042347	B	1.009,-
TWI 6.30-15-C	152	6041883	B	640,-	6042347	B	1.009,-
TWI 6.30-15-C-SD	152	6041883	B	640,-	6042347	B	1.009,-
TWI 6.30-17-C	152	6041883	B	640,-	6042347	B	1.009,-
TWI 6.30-17-C-SD	152	6041883	B	640,-	6042347	B	1.009,-
TWI 6.30-19-C	152	6041886	B	674,-	6042349	C	1.042,-
TWI 6.30-19-C-SD	152	6041886	B	674,-	6042349	C	1.042,-
TWI 6.30-21-C	152	6041886	B	674,-	6042349	C	1.042,-

 = S - en stock; A - aprox 2 semanas; B - aprox 3 semanas; C - aprox 4 semanas; D - bajo consulta
Reservado el derecho a introducir modificaciones, para mayor información técnica consulten nuestros catálogos.

Grupo de producto: PG14

Camisa de refrigeración para bombas sumergibles de 6"							
Modelo	Diámetro de motor ∅ mm	Ref. para tubos de camisa de refrigeración			Ref. para tubos de camisa de refrigeración		
		Para instalación vertical			Para instalación horizontal		
				EUR			EUR
TWI 6.30-21-C-SD	152	6041886	B	674,-	6042349	C	1.042,-
TWI 6.30-24-C	152	6041886	B	674,-	6042349	C	1.042,-
TWI 6.30-24-C-SD	152	6041886	B	674,-	6042349	C	1.042,-
TWI 6.30-26-C	152	6041875	B	967,-	6042339	C	1.335,-
TWI 6.30-26-C-SD	152	6041875	B	967,-	6042339	C	1.335,-
TWI 6.30-29-C	152	6041875	B	967,-	6042339	C	1.335,-
TWI 6.30-29-C-SD	152	6041875	B	967,-	6042339	C	1.335,-
TWI 6.30-32-C	152	6041875	B	967,-	6042339	C	1.335,-
TWI 6.30-32-C-SD	152	6041875	B	967,-	6042339	C	1.335,-
TWI 6.30-35-C	152	6041875	B	967,-	6042339	C	1.335,-
TWI 6.30-35-C-SD	152	6041875	B	967,-	6042339	C	1.335,-
TWI 6.50-02-D	102	6041873	D	542,-	6042338	D	909,-
TWI 6.50-03-C	102	6041892	B	616,-	6042355	C	1.116,-
TWI 6.50-05-C	152	6041879	B	616,-	6042343	C	1.116,-
TWI 6.50-07-C	152	6041879	B	616,-	6042343	C	1.116,-
TWI 6.50-07-C-SD	152	6041879	B	616,-	6042343	C	1.116,-
TWI 6.50-10-C	152	6041884	B	640,-	6042348	B	1.143,-
TWI 6.50-10-C-SD	152	6041884	B	640,-	6042348	B	1.143,-
TWI 6.50-12-C	152	6041887	B	674,-	6042350	C	1.173,-
TWI 6.50-12-C-SD	152	6041887	B	674,-	6042350	C	1.173,-
TWI 6.50-15-C	152	6041887	B	674,-	6042350	C	1.173,-
TWI 6.50-15-C-SD	152	6041887	B	674,-	6042350	C	1.173,-
TWI 6.50-17-C	152	6041876	B	987,-	6042340	B	1.466,-
TWI 6.50-17-C-SD	152	6041876	B	987,-	6042340	B	1.466,-
TWI 6.50-19-C	152	6041876	B	987,-	6042340	B	1.466,-
TWI 6.50-19-C-SD	152	6041876	B	987,-	6042340	B	1.466,-
TWI 6.50-22-C	152	6041878	B	1.015,-	6042342	B	1.513,-
TWI 6.50-22-C-SD	152	6041878	B	1.015,-	6042342	B	1.513,-
TWI 6.50-24-C	152	6041878	B	1.015,-	6042342	B	1.513,-
TWI 6.50-24-C-SD	152	6041878	B	1.015,-	6042342	B	1.513,-
TWI 6.60-02-C	102	6041896	B	606,-	6042359	B	1.103,-
TWI 6.60-03-C	102	6041892	B	616,-	6042355	C	1.116,-
TWI 6.60-04-C	152	6041879	B	616,-	6042343	C	1.116,-
TWI 6.60-06-C	152	6041879	B	616,-	6042343	C	1.116,-
TWI 6.60-06-C-SD	152	6041879	B	616,-	6042343	C	1.116,-
TWI 6.60-08-C	152	6041884	B	640,-	6042348	B	1.143,-
TWI 6.60-08-C-SD	152	6041884	B	640,-	6042348	B	1.143,-
TWI 6.60-10-C	152	6041887	B	674,-	6042350	C	1.173,-
TWI 6.60-10-C-SD	152	6041887	B	674,-	6042350	C	1.173,-
TWI 6.60-12-C	152	6041887	B	674,-	6042350	C	1.173,-
TWI 6.60-12-C-SD	152	6041887	B	674,-	6042350	C	1.173,-
TWI 6.60-14-C	152	6041876	B	987,-	6042340	B	1.466,-
TWI 6.60-14-C-SD	152	6041876	B	987,-	6042340	B	1.466,-
TWI 6.60-16-C	152	6041876	B	987,-	6042340	B	1.466,-
TWI 6.60-16-C-SD	152	6041876	B	987,-	6042340	B	1.466,-

 = S - en stock; A - aprox 2 semanas; B - aprox 3 semanas; C - aprox 4 semanas; D - bajo consulta
Reservado el derecho a introducir modificaciones, para mayor información técnica consulten nuestros catálogos.

Grupo de producto: PG14

Camisa de refrigeración para bombas sumergibles de 6"

Modelo	Diámetro de motor ∅ mm	Ref. para tubos de camisa de refrigeración			Ref. para tubos de camisa de refrigeración		
		Para instalación vertical			Para instalación horizontal		
			🚚	EUR		🚚	EUR
TWI 6.60-18-C	152	6041876	B	987,-	6042340	B	1.466,-
TWI 6.60-18-C-SD	152	6041876	B	987,-	6042340	B	1.466,-
TWI 6.60-20-C	152	6041878	B	940,-	6042342	B	1.513,-
TWI 6.60-20-C-SD	152	6041878	B	940,-	6042342	B	1.513,-

Grupo de producto: PG14

Camisa de refrigeración para bombas sumergibles de 8"

Modelo	Diámetro de motor ∅ mm	Ref. para tubos de camisa de refrigeración			Ref. para tubos de camisa de refrigeración		
		Para instalación vertical			Para instalación horizontal		
			🚚	EUR		🚚	EUR
TWI 8.80-01-C	152	6043167	D	737,-	6043231	D	1.129,-
TWI 8.80-02-C-SD	152	6043124	D	1.515,-	6043199	D	1.907,-
TWI 8.80-03-C-SD	152	6043124	D	1.515,-	6043199	D	1.907,-
TWI 8.80-04-C-SD	152	6043191	C	909,-	6043242	D	1.301,-
TWI 8.80-05-C-SD	152	6043191	C	909,-	6043242	D	1.301,-
TWI 8.80-06-C-SD	152	6043191	C	909,-	6043242	D	1.301,-
TWI 8.80-07-C-SD	152	6043141	B	1.371,-	6043212	D	1.780,-
TWI 8.80-08-C-SD	152	6043141	B	1.371,-	6043212	D	1.780,-
TWI 8.80-09-C-SD	152	6043141	B	1.371,-	6043212	D	1.780,-
TWI 8.80-10-C-SD	152	6043171	B	1.388,-	6043235	D	1.758,-
TWI 8.80-11-C-SD	152	6043184	B	1.520,-	6043239	D	1.911,-
TWI 8.80-12-C-SD	203	6043156	B	1.689,-	-	-	-
TWI 8.80-15-C-SD	203	6043180	B	1.536,-	-	-	-
TWI 8.80-16-C-SD	203	6043180	B	1.536,-	-	-	-
TWI 8.80-18-C-SD	203	6043180	B	1.536,-	-	-	-
TWI 8.80-20-C-SD	203	6043180	B	1.536,-	-	-	-
TWI 8.90-01-C	152	6043124	D	1.515,-	6043199	D	1.907,-
TWI 8.90-02-C-SD	152	6043124	D	1.515,-	6043199	D	1.907,-
TWI 8.90-03-C-SD	152	6043191	C	909,-	6043242	D	1.301,-
TWI 8.90-04-C-SD	152	6043191	C	909,-	6043242	D	1.301,-
TWI 8.90-05-C-SD	152	6043191	C	909,-	6043242	D	1.301,-
TWI 8.90-06-C-SD	152	6043141	B	1.371,-	6043212	D	1.780,-
TWI 8.90-07-C-SD	152	6043171	B	1.388,-	6043235	D	1.758,-
TWI 8.90-08-C-SD	152	6043171	B	1.388,-	6043235	D	1.758,-
TWI 8.90-09-C-SD	152	6043184	B	1.520,-	6043239	D	1.911,-
TWI 8.90-10-C-SD	203	6043156	B	1.689,-	-	-	-
TWI 8.90-11-C-SD	203	6043156	B	1.689,-	-	-	-
TWI 8.90-12-C-SD	203	6043156	B	1.689,-	-	-	-
TWI 8.90-13-C-SD	203	6043180	B	1.536,-	-	-	-
TWI 8.90-14-C-SD	203	6043180	B	1.536,-	-	-	-
TWI 8.90-15-C-SD	203	6043180	B	1.536,-	-	-	-
TWI 8.90-17-C-SD	203	6043188	B	1.685,-	6043253	D	2.232,-
TWI 8.90-18-C-SD	203	6043188	B	1.685,-	6043253	D	2.232,-
TWI 8.90-20-C-SD	203	6043188	B	1.685,-	6043253	D	2.232,-

🚚 = S - en stock; A - aprox 2 semanas; B - aprox 3 semanas; C - aprox 4 semanas; D - bajo consulta
Reservado el derecho a introducir modificaciones, para mayor información técnica consulten nuestros catálogos.



Achique y Drenaje

Normativa y legislación

La norma armonizada UNE-EN 12050 define los principios de construcción y ensayo de las plantas de aguas residuales para edificios e instalaciones que estos productos deben cumplir en la Unión Europea, según el Reglamento (UE) No 305/2011 sobre la comercialización de productos de construcción.

La norma se compone de cuatro partes:

UNE-EN 12050-1:2015: Plantas elevadoras de aguas residuales que contienen materias fecales

UNE-EN 12050-2:2015: Plantas elevadoras de aguas residuales que no contienen materias fecales

UNE-EN 12050-3:2015: Plantas elevadoras de aguas residuales que contienen materias fecales para aplicaciones limitadas

UNE-EN 12050-4:2015: Válvulas de retención para aguas residuales que no contienen materias fecales y para aguas residuales que contienen materias fecales

La norma UNE-EN 12050-1 define, entre otros, los siguientes requisitos:

- > La planta debe permitir tanto el funcionamiento automático como el funcionamiento manual
- > La planta debe estar equipada con un dispositivo de control de fallos
- > El paso libre mínimo de la planta debe ser, al menos, de 40 mm.
- > Las conexiones de descarga deben ser, al menos, de DN 50 para sistemas sin trituración y DN 32 para plantas con trituración
- > La velocidad de flujo en la descarga debe ser, al menos, 0,7 m/s
- > La planta debe estar equipada con dispositivos de fijación
- > Los depósitos deben ser estancos al agua y olores
- > La conexión para la ventilación debe ser al menos DN 50
- > La planta debe estar equipada con una bomba de reserva de igual potencia (de funcionamiento automático) en caso de que no se pueda interrumpir el caudal de entrada normal de ésta

La norma armonizada UNE-EN 12056 define los sistemas de desagüe por gravedad en el interior de edificios. La norma se compone de cinco partes:

UNE-EN 12056-1:2001: Requisitos generales y de funcionamiento

UNE-EN 12056-2:2001: Canalización de aguas residuales de aparatos sanitarios. Diseño y cálculo.

UNE-EN 12056-3:2001: Desagüe de aguas pluviales. Diseño y cálculo.

UNE-EN 12056-4:2001: Plantas elevadoras de aguas residuales. Diseño y cálculo.

UNE-EN 12056-5:2001: Instalación y ensayo, instrucciones de funcionamiento, de mantenimiento y de utilización.

La norma UNE-EN 12056-1 define, entre otros, los siguientes requisitos:

- > Las aguas residuales domésticas y las aguas pluviales deben ser evacuadas en sistemas separativos, solamente pueden hacerlo en un sistema combinado cuando éste esté fuera del edificio.
- > Las aguas residuales recogidas o acumuladas por debajo del nivel de inundación deben ser descargadas en el sistema de desagüe general por medio de una instalación automática de elevación de aguas residuales. En casos excepcionales se puede permitir la evacuación por gravedad en combinación con el uso de válvulas que impidan la inundación o reflujo.

La norma UNE-EN 12056-2 define, entre otros, los siguientes requisitos:

- > El diámetro nominal de las tuberías de descarga no debe ser reducido en la dirección del flujo.
- > Los sistemas de desagüe se pueden dividir en cuatro tipos:
 - Sistema I: con bajante de descarga única con ramales de tuberías de descarga parcialmente llenas.
 - Sistema II: con bajante de descarga única con ramales de tuberías de descarga de pequeño diámetro.
 - Sistema III: con bajante de descarga única con ramales de tuberías de descarga totalmente llenas.
 - Sistema IV: con bajantes de descarga separadas.
- > El cálculo del caudal de aguas residuales Q_{ww} se puede hacer teniendo en cuenta la normativa UNE-EN 12056-2 la cual considera la simultaneidad, o teniendo en cuenta el Código Técnico vigente lo cual no considera la simultaneidad.

La norma UNE-EN 12056-3 define, entre otros, los siguientes requisitos:

- > El caudal de aguas pluviales a desaguar de un tejado se debe calcular con la fórmula $Q = r \cdot A \cdot C$
 - Q es caudal de agua en litros por segundo
 - r es la intensidad pluviométrica en litros por metro cuadrado
 - A es el área efectiva del tejado, en metros cuadrados
 - C es un coeficiente de retardo

La norma UNE-EN 12056-4 define, entre otros, los siguientes requisitos:

> Los locales donde existan plantas elevadoras deben tener tamaño suficiente para que exista un espacio de trabajo de, al menos, 600 mm alrededor y por encima de las partes o componentes que puedan necesitar mantenimiento. Estos locales deben estar adecuadamente iluminados y bien ventilados.

La norma UNE-EN 752 :2018 define los sistemas de desagüe y de alcantarillado exteriores a edificios, y remite para los sistemas de bombeo a las normas de la serie EN 16932, cuya publicación como norma UNE sigue pendiente.

CÓDIGO TÉCNICO DE LA EDIFICACIÓN – HS 5 Evacuación de aguas

3.3.2.1 Sistema de bombeo y elevación

1. Cuando la red interior o parte de ella se tenga que disponer por debajo de la cota del punto de acometida debe preverse un sistema de bombeo y elevación. A este sistema de bombeo no deben verter aguas pluviales, salvo por imperativos de diseño del edificio, tal como sucede con las aguas que se recogen en patios interiores o rampas de acceso a garajes/aparcamientos, que quedan a un nivel inferior a la cota de salida por gravedad. Tampoco deben verter a este sistema las aguas residuales procedentes de las partes del edificio que se encuentren a un nivel superior al del punto de acometida.
2. Las bombas deben disponer de una protección adecuada contra las materias sólidas en suspensión. Deben instalarse al menos dos, con el fin de garantizar el servicio de forma permanente en casos de avería, reparaciones o sustituciones.
3. Los sistemas de bombeo y elevación se alojarán en pozos de bombeo dispuestos en lugares de fácil acceso para su registro y mantenimiento.
4. En estos pozos no deben entrar aguas que contengan grasas, aceites, gasolinas o cualquier líquido inflamable.
5. Deben estar dotados de una tubería de ventilación capaz de descargar adecuadamente el aire del depósito de recepción.
6. El suministro eléctrico a estos equipos debe proporcionar un nivel adecuado de seguridad y continuidad de servicio, y debe ser compatible con las características de los equipos (frecuencia, tensión de alimentación, intensidad máxima admisible de las líneas, etc.).
7. Cuando la continuidad del servicio lo haga necesario (para evitar, por ejemplo, inundaciones, contaminación por vertidos no depurados o imposibilidad de uso de la red de evacuación), debe disponerse un sistema de suministro eléctrico autónomo complementario.
8. En su conexión con el sistema exterior de alcantarillado debe disponerse un bucle antirreflujo de las aguas por encima del nivel de salida del sistema general de desagüe.

5.5 Ejecución de los sistemas de elevación y bombeo

5.5.1 Depósito de recepción

1. El depósito acumulador de aguas residuales debe ser de construcción estanca para evitar la salida de malos olores y estará dotado de una tubería de ventilación con un diámetro igual a la mitad del de acometida y como mínimo de 80 mm.
2. Tendrá, preferiblemente, en planta una superficie de sección circular, para evitar la acumulación de depósitos sólidos.
3. Debe quedar un mínimo de 10 cm entre el nivel máximo del agua en el depósito y la generatriz inferior de la tubería de acometida, o de la parte más baja de las generatrices inferiores de las tuberías de acometida, para evitar su inundación y permitir la circulación del aire.
4. Se dejarán al menos 20 cm entre el nivel mínimo del agua en el depósito y el fondo para que la boca de aspiración de la bomba esté siempre sumergida, aunque esta cota podrá variar según requisitos específicos del fabricante.
5. La altura total será de al menos 1 m, a la que habrá que añadir la diferencia de cota entre el nivel del suelo y la generatriz inferior de la tubería, para obtener la profundidad total del depósito.
6. Cuando se utilicen bombas de tipo sumergible, se alojarán en una fosa para reducir la cantidad de agua que queda por debajo de la boca de aspiración. La misma fosa podrá tener el fondo del tanque cuando existan dos cámaras, una para recibir las

aguas (fosa húmeda) y otra para alojar las bombas (fosa seca).

7. El fondo del tanque debe tener una pendiente mínima del 25 %.
8. El caudal de entrada de aire al tanque debe ser igual al de la bomba.

5.5.2 Dispositivos de elevación y control

1. Las bombas tendrán un diseño que garantice una protección adecuada contra las materias sólidas en suspensión en el agua.
2. Para controlar la marcha y parada de la bomba se utilizarán interruptores de nivel, instalados en los niveles alto y bajo respectivamente. Se instalará además un nivel de alarma por encima del nivel superior y otro de seguridad por debajo del nivel mínimo.
3. Si las bombas son dos o más, se multiplicará proporcionalmente el número de interruptores. Se añadirá, además un dispositivo para alternar el funcionamiento de las bombas con el fin de mantenerlas en igual estado de uso, con un funcionamiento de las bombas secuencial.
4. Cuando exista riesgo de flotación de los equipos, éstos se fijarán a su alojamiento para evitar dicho riesgo. En caso de existencia de fosa seca, ésta dispondrá de espacio suficiente para que haya, al menos, 600 mm alrededor y por encima de las partes o componentes que puedan necesitar mantenimiento. Igualmente, se le dotará de sumidero de al menos 100 mm de diámetro, ventilación adecuada e iluminación mínima de 200 lux.
5. Todas las conexiones de las tuberías del sistema de bombeo y elevación estarán dotadas de los elementos necesarios para la no transmisión de ruidos y vibraciones. El depósito de recepción que contenga residuos fecales no estará integrado en la estructura del edificio.
6. En la entrada del equipo se dispondrá una llave de corte, así como a la salida y después de la válvula de retención. No se realizará conexión alguna en la tubería de descarga del sistema. No se conectará la tubería de descarga a bajante de cualquier tipo. La conexión con el colector de desagüe se hará siempre por gravedad. En la tubería de descarga no se colocarán válvulas de aireación.



Designación

Ejemplo: **Wilo-Drain LP 40/10**
Drain Serie
LP Bomba autoaspirante
40 Diámetro nominal (1½")
10 Altura de impulsión máxima en m.



Wilo-Drain LP



Tipo

Bomba autoaspirante para aguas sucias con motor normalizado para la instalación en seco

Aplicación

Impulsión de:
 → Aguas sucias
 → Agua para uso industrial

Características especiales/ventajas del producto

→ Alta fiabilidad
 → Fácil manejo

Suministro

Bomba incl. 2 contrabridas ovaladas con rosca interior G 1½, asa de transporte, así como instrucciones de instalación y funcionamiento

Grupo de producto: PG7

Modelo	Conexión de impulsión	Potencia nominal del motor <i>P₂</i> kW	Ref. 1~230 V, 50 Hz		EUR
LP 40/10	Rp 1½	0,4	2047645	S	559,-

Accesorios mecánicos

Tipo	Descripción	Ref.		Grupo de producto	EUR
Kit de manguera de aspiración Rp 1½ (DN 40), 3 m	Incl. manguera de PVC, empalme de manguera, 2 abrazaderas de manguera, válvula de pie y manguitos	6042689	D	PG14	621,-
Kit de manguera de aspiración Rp 1½ (DN 40), 6 m		6042690	D	PG14	693,-
Empalme de manguera Ø 40 mm/R 1½	Con rosca exterior, de plástico, abrazadera de manguera incluida	4027335	A	PG14	41,-

S - en stock; A - aprox 2 semanas; B - aprox 3 semanas; C - aprox 4 semanas; D - bajo consulta
 Reservado el derecho a introducir modificaciones, para mayor información técnica consulten nuestros catálogos.

Accesorios mecánicos					
Tipo	Descripción	Ref.	Grupo de producto		EUR
Manguera de impulsión de material sintético 3 m, Ø 42 mm	Ø interior de 42 mm, PN 6, abrazadera de manguera incluida	2027641	C	PG14	145,-
Manguera de impulsión de material sintético 5 m, Ø 42 mm		2027642	A	PG14	180,-
Manguera de impulsión de material sintético 15 m, Ø 42 mm		2027643	C	PG14	365,-

Accesorios eléctricos: alimentación eléctrica sencilla					
Accesorios para una conexión sencilla a la red eléctrica					
Tipo	Descripción	Ref.	Grupo de producto		EUR
Cable de conexión de 5 m, incl. enchufe con interruptor ON/OFF	Cable de conexión de 5 m del tipo H07RN-F (sección: 3G1), incl. enchufe con toma de tierra con interruptor ON/OFF, sin protección de motor	2050436	A	PG14	140,-

Podrá encontrar más accesorios al final en Accesorios eléctricos.

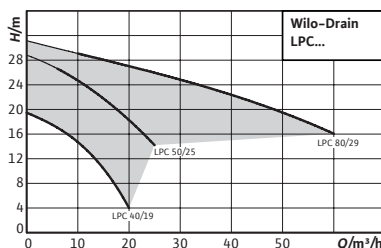

Designación

Ejemplo: **Wilo-Drain LPC 40/19**
Drain Serie
LP Bomba autoaspirante
C Ejecución en fundición
40 Diámetro nominal (1½")
19 Altura de impulsión máxima en m.

Wilo-Drain LPC



Tipo

Bomba autoaspirante para aguas sucias con motor normalizado para la instalación en seco

Aplicación

Impulsión de:
 → Aguas sucias
 → Agua para uso industrial

Características especiales/ventajas del producto

- Larga vida útil
- Robusta construcción
- Fácil manejo
- Fácil de mantener
- Aplicación versátil

Suministro

Bomba con Instrucciones de instalación y funcionamiento

Grupo de producto: PG7

Wilo-Drain LPC						
Modelo	Conexión de impulsión	Potencia nominal del motor	Ref.	3~400 V, 50 Hz		
		P ₂ kW			EUR	
LPC 40/19	G 1½	1,1	2081686	A	3.082,-	
LPC 50/25	G 2	2,2	2081660	A	4.795,-	
LPC 80/29	G 3	4,0	2081693	A	6.764,-	

Accesorios para instalación en seco transportable DN 40

Tipo	Descripción	Ref.	Grupo de producto		
				EUR	
Kit de manguera de aspiración Rp 1½ (DN 40), 3 m	Incl. manguera de PVC, empalme de manguera, 2 abrazaderas de manguera, válvula de pie y manguitos	6042689	D	PG14	621,-
Kit de manguera de aspiración Rp 1½ (DN 40), 6 m		6042690	D	PG14	693,-

☞ S - en stock; A - aprox 2 semanas; B - aprox 3 semanas; C - aprox 4 semanas; D - bajo consulta
 Reservado el derecho a introducir modificaciones, para mayor información técnica consulten nuestros catálogos.

Accesorios para instalación en seco transportable DN 40

Tipo	Descripción	Ref.	Grupo de producto		EUR
					
Manguera de impulsión de material sintético 3 m, Ø 42 mm	Ø interior de 42 mm, PN 6, abrazadera de manguera incluida	2027641	C	PG14	145,-
Manguera de impulsión de material sintético 5 m, Ø 42 mm		2027642	A	PG14	180,-
Manguera de impulsión de material sintético 15 m, Ø 42 mm		2027643	C	PG14	365,-
Empalme de manguera Ø 40 mm/Rp 1½		2083109	C	PG14	102,-

Accesorios para instalación en seco transportable DN 50

Tipo	Descripción	Ref.	Grupo de producto		EUR
					
Kit de manguera de aspiración R 2 (DN 50), 3 m	Incl. manguera de PVC, empalme de manguera, 2 abrazaderas de manguera, válvula de pie y manguitos	6043355	D	PG14	631,-
Kit de manguera de aspiración R 2 (DN 50), 8 m		6043356	D	PG14	788,-
Empalme de manguera Ø 50 mm/R 2	Con rosca exterior, abrazadera de manguera incluida	2083111	C	PG14	117,-
Manguera de impulsión de material sintético 3 m, Ø 60 mm	Ø interior de 60 mm, PN 6, abrazadera de manguera incluida	2027644	D	PG14	456,-
Manguera de impulsión de material sintético 5 m, Ø 60 mm		2027645	D	PG14	550,-
Manguera de impulsión de material sintético 15 m, Ø 60 mm		2027646	D	PG14	1.263,-
Manguera de impulsión de material sintético 10 m, Ø 60 mm		2018106	D	PG14	623,-

Accesorios para instalación en seco transportable DN 80

Tipo	Descripción	Ref.	Grupo de producto		EUR
					
Kit de manguera de aspiración R 3 (DN 80), 3 m	Incl. manguera de PVC, empalme de manguera, 2 abrazaderas de manguera, válvula de pie y manguitos	6043357	D	PG14	1.363,-
Kit de manguera de aspiración R 3 (DN 80), 8 m		6043358	D	PG14	1.678,-
Empalme de manguera Ø 90 mm/R 3	Con rosca exterior, abrazadera de manguera incluida	2083112	C	PG14	486,-
Manguera de impulsión de material sintético 10 m, Ø 90 mm	Ø interior de 90 mm, PN 8, 2 abrazaderas de manguera incluidas	2017152	D	PG14	288,-
Manguera de impulsión de material sintético 20 m, Ø 90 mm		2017193	B	PG14	549,-
Manguera de impulsión de material sintético 30 m, Ø 90 mm		2017194	D	PG14	1.001,-

Accesorios eléctricos: alimentación eléctrica sencilla

Accesorios para una conexión sencilla a la red eléctrica

Tipo	Descripción	Ref.	Grupo de producto		EUR
					
Cable de conexión 4x1,5 mm ²	Cable de conexión del tipo NSSHÖU, sección: 4x1,5 mm ² (material por metro)	6007632	B	PG14	6,-
Cable de conexión 4x2,5 mm ²	Cable de conexión del tipo NSSHÖU, sección: 4x2,5 mm ² (material por metro)	6007639	B	PG14	10,-

Podrá encontrar más accesorios al final en Accesorios eléctricos.

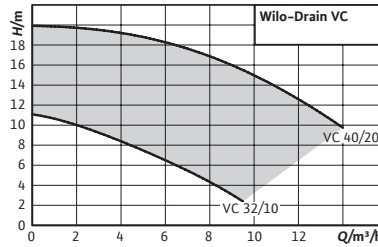
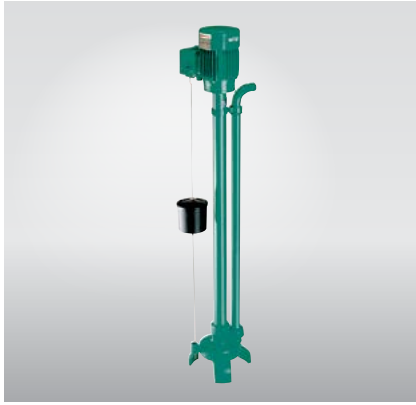

Designación

Ejemplo: **Wilo-Drain VC 32/10**
Drain Serie
VC Bomba para aguas sucias en diseño de pie
32 Diámetro nominal de la boca de impulsión en mm.
10 Altura de impulsión máx. en m.

Wilo-Drain VC



Tipo

Bomba vertical con motor normalizado

Aplicación

Impulsión de:
 → Aguas sucias
 → Aguas sucias industriales a una temperatura del fluido máxima de 95 °C

Características especiales/ventajas del producto

- Para fluidos hasta 95 °C
- Larga vida útil
- Sencillo funcionamiento gracias al interruptor de flotador incorporado
- Posibilidad de tiempos de parada prolongados

Suministro

Bomba con interruptor de flotador incorporado e Instrucciones de instalación y funcionamiento

Grupo de producto: PG7

Wilo-Drain VC									
Modelo	Conexión de impulsión	Potencia nominal del motor	Ref. 1~230 V, 50 Hz	Ref. 3~400 V, 50 Hz					
		P_2 kW			EUR			EUR	
VC 32/10	R 1	0,37	2044582	A	2.565,-	2044583	A	2.325,-	
VC 40/20	R 1½	2,20	-	-	-	2044584	A	3.761,-	

Accesorios eléctricos: alimentación eléctrica sencilla

Accesorios para una conexión sencilla a la red eléctrica

Tipo	Descripción	Ref.	Grupo de producto		
					EUR
Cable de conexión de 5 m, incl. enchufe con interruptor ON/OFF	Cable de conexión de 5 m del tipo H07RN-F (sección: 3G1), incl. enchufe con toma de tierra con interruptor ON/OFF, sin protección de motor	2050436	A	PG14	140,-
Cable de conexión 4x1,5 mm²	Cable de conexión del tipo NSSHÖU, sección: 4x1,5 mm² (material por metro)	6007632	B	PG14	6,-
Cable de conexión 4x2,5 mm²	Cable de conexión del tipo NSSHÖU, sección: 4x2,5 mm² (material por metro)	6007639	B	PG14	10,-

Podrá encontrar más accesorios al final en Accesorios eléctricos.

☞ = S - en stock; A - aprox 2 semanas; B - aprox 3 semanas; C - aprox 4 semanas; D - bajo consulta
 Reservado el derecho a introducir modificaciones, para mayor información técnica consulten nuestros catálogos.

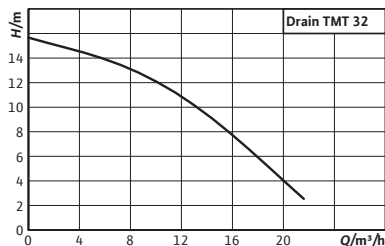

Designación

- Ejemplo: **Wilo-TMT 32M113/7,5Ci**
- TMT** Motobomba sumergible para agua sucia para fluidos hasta 95 °C
 - 32** Diámetro nominal de la boca de impulsión G 1½
 - M** Rodete multicanal
 - 113** Diámetro del rodete en mm.
 - 7,5** /10 = potencia nominal del motor P2 en kW
 - Ci** Ejecución de material: fundición gris

Wilo-Drain TMT



Tipo

Bomba sumergible para aguas sucias

Aplicación

- Impulsión de:
- Aguas sucias
 - Aguas sucias industriales a una temperatura del fluido máxima de 95 °C

Características especiales/ventajas del producto

- Para fluidos hasta 95 °C
- Entrada del cable sellada
- Control de la temperatura del motor
- Funcionamiento continuo S1

Suministro

- Bomba sumergible para aguas sucias
- Instrucciones de instalación y funcionamiento

Grupo de producto: PG7

Wilo-Drain TMT/TMC				
Modelo	Conexión de impulsión	Longitud del cable de conexión	Potencia nominal del motor	Ref.
		m	P_2 kW	3~400 V, 50 Hz
TMT 32M113/7,5Ci	G 1½	10	0,75	6070087
				A
				EUR
				2.767,-



Designación

Ejemplo: **Initial DRAIN 13-9**
Initial Drain Bomba sumergible para aguas sucias
13 Caudal nominal en m³/h
-9 Altura de impulsión máx. en m



Wilo-Initial Drain



Tipo

Bomba sumergible para aguas sucias

Aplicación

Bombeo de

- Aguas residuales sin residuos fecales ni componentes de fibra larga
- Aguas sucias

Suministro

- Bomba con 10 m de cable, enchufe de alimentación de red e interruptor de flotador conectado
- Conexión de manguera Ø 24/32 mm y rosca Rp 1"
- Instrucciones de instalación y funcionamiento

Características especiales/ventajas del producto

- Protección automática del motor mediante sensor de temperatura
- Funcionamiento automático gracias al interruptor de flotador
- Excelente fiabilidad gracias a la robustez del material y al doble anillo de sellado

Grupo de producto: PG7

Wilo-Initial DRAIN							
Modelo	Conexión de impulsión	Longitud del cable de conexión	Potencia nominal del motor	Alimentación	Ref.		
		D m	P ₂ kW				
Initial DRAIN 10-7	Rp 1½	10	0,37	1~230 V, 50 Hz	4168021	S	191,-
Initial DRAIN 13-9	Rp 1½	10	0,50	1~230 V, 50 Hz	4186548	S	207,-

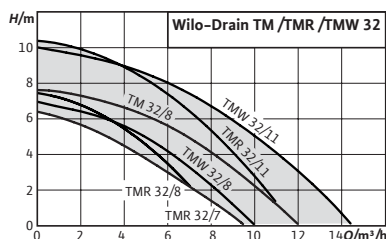

Designación

Ejemplo: **Wilo-Drain TMW 32/11 HD**
TM Bomba sumergible para aguas sucias
W Con dispositivo de turbulencia (R = aspiración plana)
32 Diámetro nominal de la boca de impulsión G 1¼
11 Altura de impulsión máx. en m.
HD Ejecución en material especial
10M Longitud del cable en m.

Wilo-Drain TM/TMW/TMR 32



Tipo

Bomba sumergible para aguas sucias

Aplicación

Impulsión de:

- Aguas residuales depuradas previamente, sin residuos fecales ni componentes de fibra larga
- Aguas sucias

Suministro

Bomba lista para la conexión con cable, enchufe e interruptor de flotador incorporado (excepto en TM 32/8), válvula antirretorno incluida (excepto en TM 32/7), instrucciones de instalación y funcionamiento

Características especiales/ventajas del producto

- El nivel mínimo de agua restante es de 2 mm (solo en el modelo TMR)
- Asa de transporte ergonómica, peso reducido, fácil de usar gracias a su ejecución lista para ser enchufada (Plug&Pump)
- Fiabilidad gracias a la camisa de refrigeración integrada, al cierre mecánico con cámara de obturación y al motor encapsulado en acero inoxidable
- Longitud de cable entre 4 y 10 m, en función del modelo
- Temperatura máx. del fluido: 90 °C (<3 seg.)

Grupo de producto: PG7

Wilo-Drain TM/TMW/TMR 32						
Modelo	Conexión de impulsión	Longitud del cable de conexión	Potencia nominal del motor	Ref.	1~230 V, 50 Hz	
		m	P_2 kW			EUR
TM 32/7	35	4	0,25	4048412	S	323,-
TM 32/8-10M	35	10	0,37	4048411	S	400,-
TMW 32/8	G 1¼	4	0,37	4048413	S	365,-
TMW 32/8-10M	G 1¼	10	0,37	4058059	S	397,-
TMW 32/11	G 1¼	4	0,55	4048414	S	445,-
TMW 32/11-10M	G 1¼	10	0,55	4058060	S	476,-
TMW 32/11HD	G 1¼	10	0,55	4048715	S	595,-
TMR 32/8	G 1¼	4	0,37	4145325	S	365,-
TMR 32/8-10M	G 1¼	10	0,37	4145326	S	400,-
TMR 32/11	G 1¼	4	0,55	4145327	S	445,-
TMW32/11-30M	G 1¼	30	0,55	4231961	D	526,-

Accesorios para instalación sumergida fija					
Tipo	Descripción	Ref.	Grupo de producto		
					EUR
Válvula de compuerta Rp 1½	Fabricada en bronce, con rosca interior y casquillo roscado doble con rosca exterior R 1½	2528652	A	PG14	171,-
Válvula antirretorno Rp 1½	Fabricada en plástico, con rosca interior	501533696	A	PG14	77,-

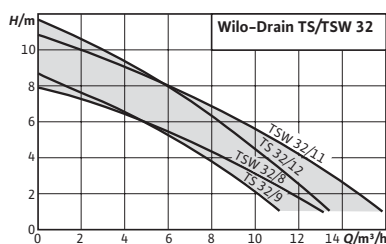

Designación

Ejemplo: **Wilo-Drain TSW 32/8-A**
TS Bomba sumergible para aguas sucias
W Con dispositivo de turbulencia
32 Diámetro nominal de la boca de impulsión G 1½
8 Altura de impulsión máx. en m.
A Ejecución con interruptor de flotador integrado

Wilo-Drain TS/TSW 32



Tipo

Bomba sumergible para aguas sucias

Aplicación

Impulsión de:

- Aguas residuales depuradas previamente, sin residuos fecales ni componentes de fibra larga
- Aguas sucias

Suministro

Bomba lista para la conexión con cable, enchufe e interruptor de flotador incorporado, válvula antirretorno incluida y empalme de conexión de manguera (Ø 32 mm, R1), instrucciones de instalación y funcionamiento

Características especiales/ventajas del producto

- Carcasa de acero inoxidable robusta y resistente a los golpes: ideal para aplicaciones móviles
- Dispositivo de turbulencia Twister (TSW): pozo de la bomba siempre limpio y sin generación de malos olores
- Rápida instalación gracias a la bomba lista para la conexión (Plug & Pump)
- Camisa de refrigeración y vigilancia de la temperatura del motor
- Sellado del motor de alta calidad con deflector de suciedad
- Cable de conexión desconectable e interruptor de flotador
- Funcionamiento continuo S1
- Temperatura máx. del fluido: 90 °C (<3 seg.)

Grupo de producto: PG7

Wilo-Drain TS/TSW 32						
Modelo	Conexión de impulsión	Longitud del cable de conexión	Potencia nominal del motor	Ref.		
		m	P ₂ (kW)	1~230 V, 50 Hz		
						EUR
TS 32/9-A	Rp 1½	10	0,30	6043943	S	535,-
TS 32/12-A	Rp 1½	10	0,60	6043945	S	581,-
TSW 32/8-A	Rp 1½	10	0,30	6045167	S	557,-
TSW 32/11-A	Rp 1½	10	0,60	6045166	S	632,-

Accesorios para instalación sumergida fija

Tipo	Descripción	Ref.		Grupo de producto	EUR
Kit de montaje de la válvula de compuerta Rp 1½	Fabricado en bronce, con rosca interior y casquillo roscado doble con rosca exterior R 1½	2528652	A	PG14	171,-
Válvula antirretorno Rp 1½	Fabricada en plástico, con rosca interior	501533696	A	PG14	77,-

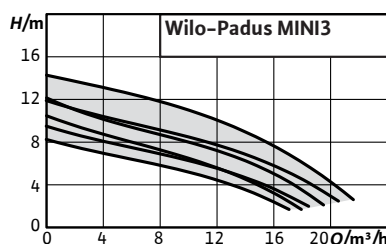

Designación

Ejemplo: **Padus MINI3-M04.10/M05-523/A-5M**

Padus MINI3 Serie

- M** M = Rodete multicanal, V = rodete vórtex
- 04** Diámetro nominal conexión de impulsión G1½
- 10** Altura de impulsión máx. en m
- M** Ejecución de alimentación eléctrica:
M = corriente monofásica (1~); T = corriente trifásica (3~)
- 05** Valor/10 = potencia nominal del motor P en kW
- 5** Frecuencia de la red: 5 = 50 Hz; 6 = 60 Hz
- 23** Llave de tensión nominal, 23 = 230 V
- A** Equipamiento eléctrico adicional: O = extremo de cable libre;
P = enchufe; A = enchufe e interruptor de flotador
- 10M** Longitud del cable de conexión



Wilo-Padus MINI3

Tipo

Bomba sumergible para instalación sumergida transportable en funcionamiento intermitente.

Aplicación

Impulsión de:

- Aguas residuales depuradas previamente, sin residuos fecales ni componentes de fibra larga
- Aguas sucias

Suministro

- Bomba
- Válvula antirretorno, premontada
- Conexión de manguera, incluida
- Instrucciones de instalación y funcionamiento

Características especiales/ventajas del producto

- Diseño hidráulico optimizado con potencia mejorada, paso libre de 10 mm (rodete multicanal) o 30mm (rodete vórtex)
- Elevada duración/seguridad de funcionamiento por su gran resistencia a la corrosión, también con el motor en la superficie, gracias a su carcasa de acero inoxidable y a su diseño hidráulico a partir de materiales compuestos
- Instalación sencilla también en fosas de drenaje estrechas gracias a su diseño compacto, a su condensador integrado, a su reducido peso y a su conexión roscada con válvula antirretorno
- Intervalos de mantenimiento prolongados debido a la cámara de separación de gran capacidad y al doble sellado (cierre mecánico y anillo retén)
- Mantenimiento rápido y cómodo gracias al acceso directo a la cámara de separación y a la carcasa de la bomba

Grupo de producto: PG7

Wilo-Padus MINI3						
Modelo	Conexión de impulsión	Potencia nominal del motor	Longitud del cable de conexión	Alimentación eléctrica	Ref.	Protección antideflagrante
		P_2 (kW)	m			
MINI3-M04.10/M05-523/A-5M	Rp 1½	0,5	5	1~230 V, 50 Hz	3118601	A
MINI3-M04.10/M05-523/A-10M	Rp 1½	0,5	5	1~230 V, 50 Hz	3118609	A
MINI3-M04.10/M05-523/P-5M	Rp 1½	0,5	5	1~230 V, 50 Hz	3118602	A
MINI3-M04.10/M05-523/P-10M	Rp 1½	0,5	10	1~230 V, 50 Hz	3118610	A
MINI3-M04.10/T05-540/O-5M	Rp 1½	0,5	5	3~400 V, 50 Hz	3118603	A

⊗ = disponible, - = no disponible

☛ = S - en stock; A - aprox 2 semanas; B - aprox 3 semanas; C - aprox 4 semanas; D - bajo consulta
Reservado el derecho a introducir modificaciones, para mayor información técnica consulten nuestros catálogos.

Grupo de producto: PG7

Wilo-Padus MINI3								
Modelo	Conexión de impulsión	Potencia nominal del motor	Longitud del cable de conexión	Alimentación eléctrica	Ref.	Protección antideflagrante		EUR
		P_2 (kW)	m					
MINI3-M04.10/T05-540/O-10M	Rp 1½	0,5	10	3~400 V, 50 Hz	3118611	–	A	721,-
MINI3-M04.12/M06-523/A-5M	Rp 1½	0,6	5	1~230 V, 50 Hz	3118604	–	A	785,-
MINI3-M04.12/M06-523/A-10M	Rp 1½	0,6	10	1~230 V, 50 Hz	3118612	–	A	826,-
MINI3-M04.12/M06-523/P-5M	Rp 1½	0,6	5	1~230 V, 50 Hz	3118605	–	A	765,-
MINI3-M04.12/M06-523/P-10M	Rp 1½	0,6	10	1~230 V, 50 Hz	3118613	–	A	806,-
MINI3-M04.12/T06-540/O-5M	Rp 1½	0,6	5	3~400 V, 50 Hz	3118606	–	A	731,-
MINI3-M04.12/T06-540/O-10M	Rp 1½	0,6	10	3~400 V, 50 Hz	3118614	–	A	772,-
MINI3-M04.14/M08-523/A-5M	Rp 1½	0,75	5	1~230 V, 50 Hz	3118607	–	A	828,-
MINI3-M04.14/M08-523/A-10M	Rp 1½	0,75	10	1~230 V, 50 Hz	3118615	–	A	869,-
MINI3-M04.14/M08-523/P-5M	Rp 1½	0,75	5	1~230 V, 50 Hz	3118608	–	A	808,-
MINI3-M04.14/M08-523/P-10M	Rp 1½	0,75	10	1~230 V, 50 Hz	3118616	–	A	849,-
MINI3-V04.08/M05-523/A-5M	Rp 1½	0,5	5	1~230 V, 50 Hz	3118617	–	A	744,-
MINI3-V04.08/M05-523/A-10M	Rp 1½	0,5	10	1~230 V, 50 Hz	3118625	–	A	785,-
MINI3-V04.08/M05-523/P-5M	Rp 1½	0,5	5	1~230 V, 50 Hz	3118618	–	A	727,-
MINI3-V04.08/M05-523/P-10M	Rp 1½	0,5	10	1~230 V, 50 Hz	3118626	–	A	768,-
MINI3-V04.08/T05-540/O-5M	Rp 1½	0,5	5	3~400 V, 50 Hz	3118619	–	A	691,-
MINI3-V04.08/T05-540/O-10M	Rp 1½	0,5	10	3~400 V, 50 Hz	3118627	–	A	732,-
MINI3-V04.10/M06-523/A-5M	Rp 1½	0,6	5	1~230 V, 50 Hz	3118620	–	A	796,-
MINI3-V04.10/M06-523/A-10M	Rp 1½	0,6	10	1~230 V, 50 Hz	3118628	–	A	837,-
MINI3-V04.10/M06-523/P-5M	Rp 1½	0,6	5	1~230 V, 50 Hz	3118621	–	A	775,-
MINI3-V04.10/M06-523/P-10M	Rp 1½	0,6	10	1~230 V, 50 Hz	3118629	–	A	816,-
MINI3-V04.10/T06-540/O-5M	Rp 1½	0,6	5	3~400 V, 50 Hz	3118622	–	A	742,-
MINI3-V04.10/T06-540/O-10M	Rp 1½	0,6	10	3~400 V, 50 Hz	3118630	–	A	783,-
MINI3-V04.12/M08-523/A-5M	Rp 1½	0,75	5	1~230 V, 50 Hz	3118623	–	A	839,-
MINI3-V04.12/M08-523/A-10M	Rp 1½	0,75	10	1~230 V, 50 Hz	3118631	–	A	880,-
MINI3-V04.12/M08-523/P-5M	Rp 1½	0,75	5	1~230 V, 50 Hz	3118624	–	A	819,-
MINI3-V04.12/M08-523/P-10M	Rp 1½	0,75	10	1~230 V, 50 Hz	3118632	–	A	860,-

⊕ = disponible, – = no disponible

Grupo de producto: PG14

Accesorios para instalación sumergida transportable DN 40								
Tipo	Descripción	Ref.		EUR				
Empalme de manguera Ø 40 mm/R 1½	Con rosca exterior, de plástico, abrazadera de manguera incluida	4027335	A	41,-				
Manguera de impulsión de material sintético 3 m, Ø 42 mm		2027641	C	145,-				
Manguera de impulsión de material sintético 5 m, Ø 42 mm	Ø interior de 42 mm, PN 6, abrazadera de manguera incluida	2027642	A	180,-				
Manguera de impulsión de material sintético 15 m, Ø 42 mm		2027643	C	365,-				
Acoplamiento fijo Storz C/G 1½	Fabricado en aluminio, conexión Storz C, con rosca exterior	6072745	D	43,-				
Tubo flexible de 5 m, con Storz C		6022269	A	594,-				
Tubo flexible de 10 m, con Storz C	Ø interior de 52 mm	6022270	C	1.386,-				
Tubo flexible de 20 m, con Storz C		6022271	C	1.659,-				
Kit de elevación con cadena PCS-LU, acero inoxidable, 200 kg, 1 m	Cadena para izado y descenso de bombas, incl. 1 grillete.	6084895	A	121,-				
Kit de elevación con cadena PCS-LU, acero inoxidable, 200 kg, 3 m	Cadena para izado y descenso de bombas, incl. 1 grillete; con eslabones de conexión cada metro para poder mantener la bomba en suspensión.	6084894	A	267,-				
Kit de elevación con cadena PCS-LU, acero inoxidable, 200 kg, 6 m	Cadena para izado y descenso de bombas, incl. 1 grillete; con eslabones de conexión cada metro para poder mantener la bomba en suspensión.	6084893	A	380,-				

⊕ = S - en stock; A - aprox 2 semanas; B - aprox 3 semanas; C - aprox 4 semanas; D - bajo consulta

Reservado el derecho a introducir modificaciones, para mayor información técnica consulten nuestros catálogos.

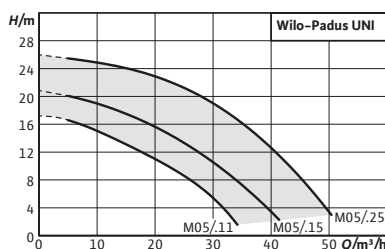

Designación

Ejemplo: **Wilo-Padus UNI M05/T15-540/A**

- Padus UNI** Serie
- M** Impulsor multicanal
- 05** Diámetro nominal de la conexión de impulsión DN 50
- K** Versión con camisa de refrigeración
- B** Versión para fluidos agresivos
- T** Trifásica (M = Monofásica)
- 15** /10 = potencia nominal del motor P2 en kW
- 5** Frecuencia alimentación eléctrica: 5 = 50 Hz, 6 = 60 Hz
- 40** Tensión : 40 = 400 V, 23 = 230 V
- A** Equipo eléctrico adicional: Vacío = con extremo de cable libre
A = con interruptor de flotador y enchufe
VA = con interruptor de flotador vertical y enchufe
P = con enchufe



Wilo-Padus UNI

Tipo

Bomba sumergible de drenaje para funcionamiento intermitente para instalación sumergida móvil

Aplicación

Bombeo de

- Aguas residuales con procesos previos de limpieza sin residuos fecales ni fibras largas
- Aguas sucias

Suministro

- Bomba sumergibles con 10 m de cable
- Manual de instalación y funcionamiento

Características especiales/ventajas del producto

- Fiabilidad excepcional dado que tiene una hidráulica libre de corrosión para aplicaciones universales y diversos fluidos
- Instalación sencilla gracias a su bajo peso, condensador integrado en el motor AC y brida roscada
- Eficiencia optimizada y alta fiabilidad operacional gracias a su hidráulica mejorada
- Mantenimiento rápido gracias a su acceso directo a la cámara de obturación y la carcasa
- Intervalos largos de mantenimiento gracias al cierre mecánico doble y una cámara de obturación de grandes dimensiones

Grupo de producto: PG7

Wilo-Padus UNI, versión estándar (1~230 V)

Modelo	Conexión de impulsión	Potencia nominal del motor P_2 kW	Longitud del cable de conexión m	Alimentación eléctrica	Ref.		EUR
M05/M11-523/A	G 2	1,10	10	1~230 V, 50 Hz	6084802	A	1.488,-
M05/M11-523/P	G 2	1,10	10	1~230 V, 50 Hz	6084801	S	1.410,-
M05/M11-523/VA	G 2	1,10	10	1~230 V, 50 Hz	6084803	A	1.558,-
M05/M15-523/A	G 2	1,50	10	1~230 V, 50 Hz	6084807	A	1.850,-
M05/M15-523/P	G 2	1,50	10	1~230 V, 50 Hz	6084806	S	1.770,-
M05/M15-523/VA	G 2	1,50	10	1~230 V, 50 Hz	6084808	A	1.921,-

☑ = S - en stock; A - aprox 2 semanas; B - aprox 3 semanas; C - aprox 4 semanas; D - bajo consulta
Reservado el derecho a introducir modificaciones, para mayor información técnica consulten nuestros catálogos.

Grupo de producto: PG7

Wilo-Padus UNI, versión estándar (3~400 V)

Modelo	Conexión de impulsión	Potencia nominal del motor	Longitud del cable de conexión	Alimentación eléctrica	Ref.		EUR
		P_2 (kW)	m				
M05/T11-540	G 2	1,10	10	3~400 V, 50 Hz	6084804	S	1.403,-
M05/T11-540/A	G 2	1,10	10	3~400 V, 50 Hz	6084805	A	1.980,-
M05/T15-540	G 2	1,50	10	3~400 V, 50 Hz	6084809	S	1.763,-
M05/T15-540/A	G 2	1,50	10	3~400 V, 50 Hz	6084810	A	2.337,-
M05/T25-540	G 2	2,50	10	3~400 V, 50 Hz	6084811	S	2.053,-
M05/T25-540/A	G 2	2,50	10	3~400 V, 50 Hz	6084812	A	2.622,-
M05/T25-540/A 2½" KIT	G 2 / G 2½	2,50	10	3~400 V, 50 Hz	6084816	B	2.816,-
M05/T25-540 2½" KIT	G 2 / G 2½	2,50	10	3~400 V, 50 Hz	6084815	B	2.246,-

Grupo de producto: PG7

Wilo-Padus UNI, versión K con camisa de refrigeración

Modelo	Conexión de impulsión	Potencia nominal del motor	Longitud del cable de conexión	Alimentación eléctrica	Ref.		EUR
		P_2 (kW)	m				
M05K/M11-523/A	G 2	1,1	10	1~230 V, 50 Hz	6089421	B	2.235,-
M05K/M15-523/A	G 2	1,5	10	1~230 V, 50 Hz	6089425	B	2.773,-
M05K/T11-540	G 2	1,1	10	3~400 V, 50 Hz	6089422	B	2.107,-
M05K/T15-540	G 2	1,5	10	3~400 V, 50 Hz	6089424	B	2.645,-
M05K/T25-540	G 2	2,5	10	3~400 V, 50 Hz	6089423	B	3.081,-

Grupo de producto: PG7

Wilo-Padus UNI, versión B para fluidos agresivos

Modelo	Conexión de impulsión	Potencia nominal del motor	Longitud del cable de conexión	Alimentación eléctrica	Ref.		EUR
		P_2 (kW)	D (m)				
M05B/M11-523/A	G 2	1,10	10	1~230 V, 50 Hz	6087664	A	2.235,-
M05B/M15-523/A	G 2	1,50	10	1~230 V, 50 Hz	6087666	A	2.922,-
M05B/T11-540	G 2	1,10	10	3~400 V, 50 Hz	6087665	A	2.106,-
M05B/T15-540	G 2	1,50	10	3~400 V, 50 Hz	6087667	A	2.795,-
M05B/T25-540	G 2	2,50	10	3~400 V, 50 Hz	6087669	A	3.378,-

Grupo de producto: PG14

Accesorios mecánicos

Tipo	Descripción	Ref.		EUR
Manguera de impulsión de fibra sintética de 3 m, Ø 60 mm	Ø interior de 60 mm, PN 6, incluye clip de manguera	2027644	D	456,-
Manguera de impulsión de fibra sintética de 5 m, Ø 60 mm	Ø interior de 60 mm, PN 6, incluye clip de manguera	2027645	D	550,-
Manguera de impulsión de fibra sintética de 15 m, Ø 60 mm	Ø interior de 60 mm, PN 6, incluye clip de manguera	2027646	D	1.263,-
Manguera de impulsión de fibra sintética de 10 m, Ø 60 mm	Ø interior de 60 mm, PN 6, incluye clip de manguera	2018106	D	623,-
Boquilla para manguera Ø 60 mm/G 2	Con rosca macho hecha de plástico, incluye clip de manguera	4027334	B	56,-
Acoplamiento fijo Storz C/G 2	Hecho de aluminio, conexión Storz C, con rosca macho	2018102	A	45,-
Manguera espiral de plástico 5 m, con Storz C	Ø interior de 52 mm, incluye acoplamiento, 4,5/13,5 bar	6022269	A	594,-
Manguera espiral de plástico 10 m, con Storz C	Ø interior de 52 mm, incluye acoplamiento, 4,5/13,5 bar	6022270	C	1.386,-
Manguera espiral de plástico 20 m, con Storz C	Ø interior de 52 mm, incluye acoplamiento, 4,5/13,5 bar	6022271	C	1.659,-
Kit de elevación con cadena PCS-LU, acero inoxidable, 200 kg, 1 m	Cadena para izado y descenso de bombas, incl. 1 grillete.	6084895	A	121,-
Kit de elevación con cadena PCS-LU, acero inoxidable, 200 kg, 3 m	Cadena para izado y descenso de bombas, incl. 1 grillete; con eslabones de conexión cada metro para poder mantener la bomba en suspensión.	6084894	A	267,-
Kit de elevación con cadena PCS-LU, acero inoxidable, 200 kg, 6 m	Cadena para izado y descenso de bombas, incl. 1 grillete; con eslabones de conexión cada metro para poder mantener la bomba en suspensión.	6084893	A	380,-

☛ = S - en stock; A - aprox 2 semanas; B - aprox 3 semanas; C - aprox 4 semanas; D - bajo consulta

Reservado el derecho a introducir modificaciones, para mayor información técnica consulten nuestros catálogos.

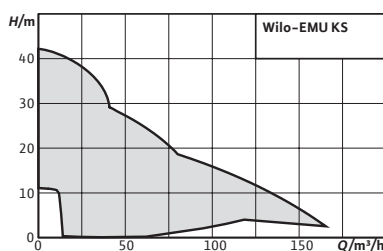

Designación

- Ejemplo: **Wilo-EMU KS 8 x**
- KS** Serie
 - 8** Modelo
 - Z** Boca de impulsión céntrica
 - H** Rodete de alta presión
 - M** Rodete de presión media
 - N** Rodete de baja presión
 - E** Conexión monofásica
 - ES** Conexión monofásica + interruptor de flotador
 - D** Conexión trifásica
 - D0** Conexión trifásica, cable extremo libre
 - DS** Conexión trifásica + interruptor flotador
 - DMS** Conexión trifásica + protección del motor + interruptor flotador
 - Ex** Protección antideflagrante
 - GG** Fundición gris



Wilo-EMU KS

Tipo

Bomba sumergible para aguas sucias

Aplicación

Impulsión de:
→ Aguas sucias

Suministro

Bomba lista para la conexión con 10 m de cable de conexión (a partir de KS 24, 20 m), acoplamiento fijo Storz o GEKA; instrucciones de instalación y funcionamiento

Indicación

Previa solicitud, se pueden adquirir otras variantes en fundición gris, Abrasit, con recubrimiento de Ceram o con homologación para el uso con bombas instaladas en zonas explosivas

Características especiales/ventajas del producto

- Larga vida útil
- Diseño robusto
- Posibilidad de operar con bajo nivel de agua
- Funcionamiento continuo (S1) apropiado
- Listo para ser enchufado

Grupo de producto: PG8

Wilo-EMU KS						
Modelo	Conexión de impulsión	Potencia nominal del motor	Alimentación eléctrica	Ref.		
		P_2 kW				EUR
KS 5 Ex D0	G 1¼	0,75	3~400 V, 50 Hz	6030969	A	3.278,-
KS 5 Ex DMS	G 1¼	0,75	3~400 V, 50 Hz	bajo consulta	D	☎
KS 6 Ex D0	G 1¼	0,75	3~400 V, 50 Hz	bajo consulta	D	☎
KS 6 Ex DMS	G 1¼	0,75	3~400 V, 50 Hz	bajo consulta	D	☎
KS 8 E	G 1¼	0,75	1~230 V, 50 Hz	6019740	A	2.371,-
KS 8 ES	G 1¼	0,75	1~230 V, 50 Hz	6019741	A	2.454,-

☎ = S - en stock; A - aprox 2 semanas; B - aprox 3 semanas; C - aprox 4 semanas; D - bajo consulta
Reservado el derecho a introducir modificaciones, para mayor información técnica consulten nuestros catálogos.

Wilo-EMU KS						
Modelo	Conexión de impulsión	Potencia nominal del motor	Alimentación eléctrica	Ref.		
		P_2 kW				EUR
KS 8 E GG	G 1¼	0,75	1~230 V, 50 Hz	bajo consulta	D	∞
KS 8 ES GG	G 1¼	0,75	1~230 V, 50 Hz	bajo consulta	D	∞
KS 8 D	G 1¼	0,75	3~400 V, 50 Hz	6019736	A	2.371,-
KS 8 DS	G 1¼	0,75	3~400 V, 50 Hz	6019739	A	2.836,-
KS 8 D GG	G 1¼	0,75	3~400 V, 50 Hz	bajo consulta	D	∞
KS 8 DS GG	G 1¼	0,75	3~400 V, 50 Hz	bajo consulta	D	∞
KS 9 E	G 1¼	0,75	1~230 V, 50 Hz	6019745	A	2.397,-
KS 9 ES	G 1¼	0,75	1~230 V, 50 Hz	6020835	A	2.562,-
KS 9 E GG	G 1¼	0,75	1~230 V, 50 Hz	bajo consulta	D	∞
KS 9 ES GG	G 1¼	0,75	1~230 V, 50 Hz	bajo consulta	D	∞
KS 9 D	G 1¼	0,75	3~400 V, 50 Hz	6019743	A	2.397,-
KS 9 DS	G 1¼	0,75	3~400 V, 50 Hz	bajo consulta	D	∞
KS 9 D GG	G 1¼	0,75	3~400 V, 50 Hz	bajo consulta	D	∞
KS 9 DS GG	G 1¼	0,75	3~400 V, 50 Hz	bajo consulta	D	∞
KS 12 E GG	G 2	1,30	1~230 V, 50 Hz	6042086	A	2.409,-
KS 12 ES GG	G 2	1,30	1~230 V, 50 Hz	6042088	A	2.726,-
KS 12 D GG	G 2	1,30	3~400 V, 50 Hz	6042087	A	2.409,-
KS 12 DS GG	G 2	1,30	3~400 V, 50 Hz	6042089	A	2.726,-
KS 14 E	G 2	0,75	1~230 V, 50 Hz	6019448	A	2.674,-
KS 14 ES	G 2	0,75	1~230 V, 50 Hz	6019449	A	2.897,-
KS 14 E GG	G 2	0,75	1~230 V, 50 Hz	bajo consulta	D	∞
KS 14 ES GG	G 2	0,75	1~230 V, 50 Hz	bajo consulta	D	∞
KS 14 D	G 2	0,75	3~400 V, 50 Hz	6019447	A	2.674,-
KS 14 DS	G 2	0,75	3~400 V, 50 Hz	bajo consulta	D	∞
KS 14 D GG	G 2	0,75	3~400 V, 50 Hz	bajo consulta	D	∞
KS 14 DS GG	G 2	0,75	3~400 V, 50 Hz	bajo consulta	D	∞
KS 15 E	G 2	1,30	1~230 V, 50 Hz	6019785	A	2.893,-
KS 15 ES	G 2	1,30	1~230 V, 50 Hz	6001201	A	3.086,-
KS 15 E GG	G 2	1,30	1~230 V, 50 Hz	bajo consulta	D	∞
KS 15 ES GG	G 2	1,30	1~230 V, 50 Hz	bajo consulta	D	∞
KS 15 D	G 2	1,30	3~400 V, 50 Hz	6019450	A	2.893,-
KS 15 DS	G 2	1,30	3~400 V, 50 Hz	6019784	A	3.309,-
KS 15 D GG	G 2	1,30	3~400 V, 50 Hz	bajo consulta	D	∞
KS 15 DS GG	G 2	1,30	3~400 V, 50 Hz	bajo consulta	D	∞
KS 16 Ex D0	G 2	2,00	3~400 V, 50 Hz	bajo consulta	D	∞
KS 16 Ex DMS-Ex	G 2	2,00	3~400 V, 50 Hz	bajo consulta	D	∞
KS 20 D GG	G 2½	2,20	3~400 V, 50 Hz	6042090	A	4.305,-
KS 20 DS GG	G 2½	2,20	3~400 V, 50 Hz	6042091	A	4.788,-
KS 24 D	G 3	2,40	3~400 V, 50 Hz	6001204	A	4.508,-
KS 24 DS	G 3	2,40	3~400 V, 50 Hz	6023360	A	5.247,-
KS 37ZN D	G 4	3,85	3~400 V, 50 Hz	6019732	A	8.233,-
KS 37ZN DS	G 4	3,85	3~400 V, 50 Hz	bajo consulta	D	∞
KS 37ZM D	G 4	3,85	3~400 V, 50 Hz	6019731	A	8.233,-
KS 37ZM DS	G 4	3,85	3~400 V, 50 Hz	bajo consulta	D	∞

Grupo de producto: PG8

Wilo-EMU KS						
Modelo	Conexión de impulsión	Potencia nominal del motor	Alimentación eléctrica	Ref.		
		P_2 kW				EUR
KS 37ZH D	G 4	3,85	3~400 V, 50 Hz	6019730	A	8.233,-
KS 37ZH DS	G 4	3,85	3~400 V, 50 Hz	bajo consulta	D	☞
KS 70ZN D	G 4	7,50	3~400 V, 50 Hz	6021369	A	9.787,-
KS 70ZN DS	G 4	7,50	3~400 V, 50 Hz	bajo consulta	D	☞
KS 70ZM D	G 4	7,50	3~400 V, 50 Hz	6021343	A	9.787,-
KS 70ZM DS	G 4	7,50	3~400 V, 50 Hz	bajo consulta	D	☞
KS 70ZH D	G 4	7,50	3~400 V, 50 Hz	6021370	A	9.787,-
KS 70ZH DS	G 4	7,50	3~400 V, 50 Hz	bajo consulta	D	☞

Accesorios mecánicos						
Tipo	Descripción	Ref.		Grupo de producto		EUR
Llave de acoplamiento Storz A, B y C	Para Storz A, B y C	6022280	A	PG14		84,-
Llave de acoplamiento Storz F	Para Storz F	6022281	B	PG14		114,-
Aspiración plana KS 8/KS 9	Aspiración hasta 10 mm, no es posible un control de nivel adicional	6032495	A	PG14		107,-
Ampliación del filtro de aspiración KS 8/9	Para filtrar impurezas	6032496	C	PG14		228,-
Ampliación del filtro de aspiración KS 14/15		6032616	B	PG14		253,-
Manguera de impulsión de fibra sintética de 5 m, con Storz C	Ø interior de 52 mm	6003651	B	PG14		124,-
Manguera de impulsión de fibra sintética de 10 m, con Storz C		6003650	B	PG14		165,-
Manguera de impulsión de fibra sintética de 20 m, con Storz C		6003649	B	PG14		281,-
Manguera de impulsión de fibra sintética de 5 m, con Storz B	Ø interior de 75 mm	6003052	D	PG14		195,-
Manguera de impulsión de fibra sintética de 10 m, con Storz B		6003051	D	PG14		306,-
Manguera de impulsión de fibra sintética de 20 m, con Storz B		6003050	D	PG14		437,-
Manguera de impulsión de fibra sintética de 20 m, con Storz A	Ø interior de 102 mm	6022393	A	PG14		698,-
Manguera de impulsión de fibra sintética de 10 m, con Storz A		6022392	C	PG14		522,-
Manguera de impulsión de fibra sintética de 5 m, con Storz A		6022391	C	PG14		419,-
Tubo flexible de 5 m, con Storz C	Ø interior de 52 mm	6022269	A	PG14		594,-
Tubo flexible de 10 m, con Storz C		6022270	C	PG14		1.386,-
Tubo flexible de 20 m, con Storz C		6022271	C	PG14		1.659,-
Tubo flexible de 5 m, con Storz B	Ø interior de 75 mm	6022272	B	PG14		336,-
Tubo flexible de 10 m, con Storz B		6035187	D	PG14		499,-
Tubo flexible de 20 m, con Storz B		6022274	D	PG14		863,-
Tubo flexible de 5 m, con Storz A	Ø interior de 102 mm	6022275	D	PG14		742,-
Tubo flexible de 10 m, con Storz A		6022276	D	PG14		1.113,-
Tubo flexible de 20 m, con Storz A		6022277	C	PG14		2.222,-

☞ = S - en stock; A - aprox 2 semanas; B - aprox 3 semanas; C - aprox 4 semanas; D - bajo consulta
Reservado el derecho a introducir modificaciones, para mayor información técnica consulten nuestros catálogos.

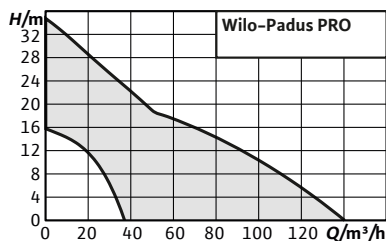

Designación

- Ejemplo: **Wilo-Padus PRO M08L/T039-540/A**
- Padus PRO** Serie
 - M** Impulsor multicanal semiabierto
 - 08** Diámetro nominal de descarga DN 80
 - L** Ejecución con gran caudal
 - T** Motor Trifásico
 - 039** /10 potencia nominal del motor P2
 - 540** 5: 50 Hz; 40: 400 V
 - O** Con extremo de cable libre
 - A** Con interruptor de flotador y enchufe guardamotor
 - P** Con enchufe



Wilo-Padus PRO

Tipo

Bomba sumergible de drenaje

Aplicación

Bombeo de

- Aguas sucias
- Agua de procesos

Suministro

- Bomba con extremo de cable libre
- Bomba con boya y enchufe guardamotor (modelo A)
- Impulsión con acoplamiento Storz
- Instrucciones de instalación y funcionamiento

Características especiales/ventajas del producto

- Alta fiabilidad en medios abrasivos gracias a hidráulicas con revestimiento de goma y su rodete hecho en acero cromado endurecido
- Instalación sencilla gracias a su bajo peso y conexión de impulsión flexible (vertical/horizontal)
- Refrigeración activa para funcionamiento continuo fiable, particularmente en funcionamiento con bajo nivel de agua
- Mantenimiento sencillo gracias a un rápido acceso a las piezas de desgaste
- Equipada con tecnología de motor de alta eficiencia IE3 como estándar

Grupo de producto: PG8

Wilo-Padus PRO							
Modelo	Conexión de impulsión	Potencia nominal del motor	Longitud del cable de conexión	Alimentación eléctrica	Ref.		EUR
		P_2 kW	D m				
M05/M015-523/P	Storz C	1.5	23	1~230 V. 50 Hz	6087510	A	4.095,-
M05/M015-523/A	Storz C	1.5	23	1~230 V. 50 Hz	6087511	D	4.419,-
M05/T015-540/P	Storz C	1.5	23	3~400 V. 50 Hz	6087512	A	3.867,-
M05/T015-540/A	Storz C	1.5	23	3~400 V. 50 Hz	6087513	A	5.024,-
M05/T015-540/O	Storz C	1.5	23	3~400 V. 50 Hz	6089786	B	3.831,-
M05/T025-540/P	Storz C	2.5	23	3~400 V. 50 Hz	6087515	A	4.409,-
M05/T025-540/A	Storz C	2.5	23	3~400 V. 50 Hz	6087516	A	5.583,-
M05/T025-540/O	Storz C	2.5	23	3~400 V. 50 Hz	6089785	B	4.331,-
M05/T039-540/P	Storz C	3.9	23	3~400 V. 50 Hz	6087933	A	5.674,-
M05/T039-540/A	Storz C	3.9	23	3~400 V. 50 Hz	6087934	A	6.861,-

Grupo de producto: PG8

Wilo-Padus PRO							
Modelo	Conexión de impulsión	Potencia nominal del motor	Longitud del cable de conexión	Alimentación eléctrica	Ref.		
Tipo		P_2 (kW)	m				EUR
M05/T039-540/O	Storz B	3.9	23	3~400 V, 50 Hz	6089784	B	5.441,-
M08/T039-540/P	Storz B	3.9	23	3~400 V, 50 Hz	6083436	A	5.766,-
M08/T039-540/A	Storz B	3.9	23	3~400 V, 50 Hz	6083437	A	6.667,-
M08/T039-540/O	Storz B	3.9	23	3~400 V, 50 Hz	6089783	B	6.339,-
M08/T060-540/P	Storz B	6	23	3~400 V, 50 Hz	6083438	A	7.397,-
M08/T060-540/A	Storz B	6	23	3~400 V, 50 Hz	6083439	A	8.297,-
M08/T060-540/O	Storz B	6	23	3~400 V, 50 Hz	6089782	B	8.060,-
M08/T090-540/P	Storz B	9	23	3~400 V, 50 Hz	6089788	B	22.479,-
M08/T090-540/A	Storz B	9	23	3~400 V, 50 Hz	6089787	B	23.222,-
M08/T090-540/O	Storz B	9	23	3~400 V, 50 Hz	6089779	B	21.719,-
M08L/T039-540/P	Storz B	3,9	23	3~400 V, 50 Hz	6083440	A	5.766,-
M08L/T039-540/A	Storz B	3,9	23	3~400 V, 50 Hz	6083441	A	6.667,-
M08L/T039-540/O	Storz B	3,9	23	3~400 V, 50 Hz	6089781	B	6.339,-
M08L/T060-540/P	Storz B	6	23	3~400 V, 50 Hz	6084030	A	7.250,-
M08L/T060-540/A	Storz B	6	23	3~400 V, 50 Hz	6084031	A	8.135,-
M08L/T060-540/O	Storz B	6	23	3~400 V, 50 Hz	6089780	B	8.060,-

Grupo de producto: PG14

Accesorios mecánicos							
Tipo	Descripción	Ref.					
							EUR
Llave de acoplamiento Storz A, B, C	Para Storz A, B y C	6022280	A				84,-
Manguera de impulsión de fibra sintética 5 m, con Storz B	∅ interior de 75 mm, incluye acoplamiento, 12/40 bar	6003052	D				195,-
Manguera de impulsión de fibra sintética 10 m, con Storz B	∅ interior de 75 mm, incluye acoplamiento, 12/40 bar	6003051	D				306,-
Manguera de impulsión de fibra sintética 20 m, con Storz B	∅ interior de 75 mm, incluye acoplamiento, 12/40 bar	6003050	D				437,-
Manguera espiral de plástico 5 m, con Storz B	∅ interior de 75 mm, incluye acoplamiento, 3.5/10.5 bar	6022272	B				336,-
Manguera espiral de plástico 10 m, con Storz B	∅ interior de 75 mm, incluye acoplamiento, 3.5/10.5 bar	6035187	D				499,-
Manguera espiral de plástico 20 m, con Storz B	∅ interior de 75 mm, incluye acoplamiento 3.5/10.5 bar	6022274	D				863,-

Grupo de producto: PG14

Accesorios eléctricos							
Accesorios para su conexión simple al sistema principal.							
Modelo	Descripción	Ref.					
							EUR
Enchufe con guardamotor CEE incl. WSK 6...10 A	Enchufe con guardamotor CEE para „funcionamiento Manual/Automático”, inversor de fase, indicación de la dirección de rotación y protección térmica del motor. Bornes para la conexión de un sensor bimetálico y un interruptor flotador.	6070410	B				541,-
Enchufe con guardamotor CEE incl. WSK 9...12 A	Enchufe con guardamotor CEE para „funcionamiento Manual/Automático”, inversor de fase, indicación de la dirección de rotación y protección térmica del motor. Bornes para la conexión de un sensor bimetálico y un interruptor flotador.	6070411	B				552,-
Enchufe con guardamotor CEE 6.3...10 A	Enchufe con guardamotor CEE, inversor de fase, indicación de la dirección de rotación y protección térmica del motor.	6086197	C				421,-
Enchufe con guardamotor CEE 10...16 A	Enchufe con guardamotor CEE, inversor de fase, indicación de la dirección de rotación y protección térmica del motor. Indicación: ¡enchufe CEE en diseño de 4-pines!	6086198	B				467,-
Enchufe con guardamotor CEE 6.3...10 A	Enchufe con guardamotor CEE, inversor de fase, indicación de la dirección de rotación y protección térmica del motor. Indicación: ¡enchufe CEE en diseño de 4-pines!	6086199	C				467,-
Enchufe con guardamotor CEE 10...16 A	Enchufe con guardamotor CEE, inversor de fase, indicación de la dirección de rotación y protección térmica del motor.	6087200	B				421,-

¡Puede encontrar más accesorios en el final del capítulo de accesorios eléctricos!

Atención: Los enchufes no están protegidos contra explosiones y deben ser usados fuera de áreas potencialmente explosivas. Si las bombas son utilizadas en áreas potencialmente explosivas, se requieren medidas in situ.



Disponible hasta final de existencias

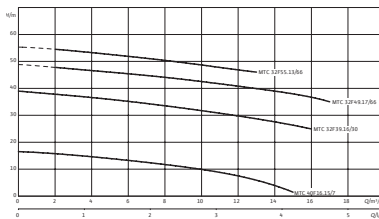

Designación

- Ejemplo: **Wilo-Drain MTC 40F16.15/7-A**
- MT** Tecnología maceradora
 - C** Ejecución en fundición gris
 - 40** Diámetro nominal en mm.
 - F** Tipo de rodete
 - 16** Altura máx. de impulsión en m.
 - 15** Caudal máx. en m³/h
 - 7** Potencia P₂ [kW] (= valor/10 = 0,7 kW)
 - A** Con interruptor de flotador y enchufe con toma de tierra

Wilo-Drain MTC



Tipo

Bomba de motor sumergible de aguas residuales con sistema de corte en el exterior para funcionamiento continuo en instalación sumergida fija o transportable

Aplicación

Impulsión de:

- Aguas residuales con residuos fecales
- Aguas residuales depuradas previamente, sin residuos fecales ni componentes de fibra larga
- Aguas sucias

Suministro

- Bomba
- Cable de conexión de 10 m con extremo libre
- Ejecución A con interruptor de flotador montado y enchufe con toma de tierra
- Instrucciones de instalación y funcionamiento

Características especiales/ventajas del producto

- Robusta ejecución de fundición gris
- Sistema de corte en el exterior
- Sellado por cierre mecánico en el lado del fluido
- Cámara de separación de aceite
- Entrada del cable longitudinalmente estanca

Grupo de producto: PG8

Modelo	Conexión de impulsión	Potencia nominal del motor <i>P₂</i> kW	Longitud del cable de conexión m	Alimentación eléctrica	Ref.	Protección antideflagrante		EUR
MTC 40F16.15/7-A	Rp 1½/DN 40	0,70	10	1~230 V, 50 Hz	2081260	—	A	2.043,-
MTC 40F16.15/7	Rp 1½/DN 40	0,70	10	3~400 V, 50 Hz	2081261	—	S	1.986,-

= disponible, - = no disponible

Dibujo de instalación Instalación sumergida fija

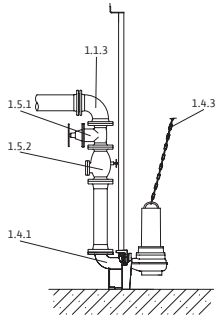

- 1.1.3 Codo de 90°
- 1.4.1 Zócalo de descarga
- 1.4.3 Cadena
- 1.5.1 Válvula de corte
- 1.5.2 Válvula antirretorno

Accesorios para instalación sumergida fija MTC 40

Tipo	Número de posición	Descripción	Ref.	Grupo de producto	EUR	
Válvula de compuerta Rp 1½	1.5.1	Fabricada en bronce, con rosca interior	2525187	A	PG14	247,-
Zócalo de descarga DN 40/50	1.4.1	Fabricado en EN-GJL-250, lacado, con paso libre de 40 mm, zócalo de descarga incl. soporte de bomba, junta perfilada, accesorios de montaje y de fijación al suelo, así como soporte para dos tubos guía (26,9x2 mm), sin tubos guía	2057179	S	PG14	478,-
Válvula de retención de bola Rp 1½	1.5.2	Fabricada en EN-GJL-250, con rosca interior	4027330	A	PG14	314,-
Kit de elevación con cadena PCS-LU, acero inoxidable, 200 kg, 1 m	1.4.3	Cadena para izado y descenso de bombas, incl. 1 grillete	6084895	A	PG14	121,-
Kit de elevación con cadena PCS-LU, acero inoxidable, 200 kg, 3 m	1.4.3	Cadena para izado y descenso de bombas, incl. 1 grillete; con eslabones de conexión cada metro para poder mantener la bomba en suspensión	6084894	A	PG14	267,-
Kit de elevación con cadena PCS-LU, acero inoxidable, 200 kg, 6 m	1.4.3	Cadena para izado y descenso de bombas, incl. 1 grillete; con eslabones de conexión cada metro para poder mantener la bomba en suspensión	6084893	A	PG14	380,-
Juego de cadena PCS-CE, acero inoxidable, 400 kg, 5 m	1.4.3	Cadena de fijación con 2 grilletes de acero inoxidable 1.4401. Capacidad de carga: 400 kg	6063136	A	PG14	488,-
Juego de cadena PCS-CE, acero inoxidable, 400 kg, 10 m	1.4.3	Cadena de fijación con 2 grilletes de acero inoxidable 1.4401. Capacidad de carga: 400 kg	6063138	A	PG14	892,-

☞ = S – en stock; A – aprox 2 semanas; B – aprox 3 semanas; C – aprox 4 semanas; D – bajo consulta
Reservado el derecho a introducir modificaciones, para mayor información técnica consulten nuestros catálogos.

Dibujo de instalación Instalación sumergida transportable

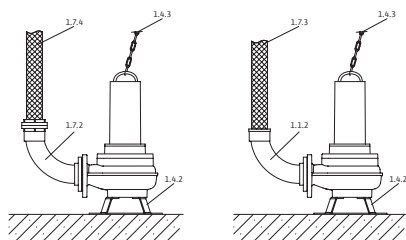

- 1.1.2 Codo de 90° con conexión de man-
guera
- 1.4.2 Pie de bomba
- 1.4.3 Cadena
- 1.7.3 Manguera de impulsión
- 1.7.4 Manguera de impulsión con conexión
rápida tipo Storz
- 1.7.5 Codo de 90° con conexión rápida tipo
Storz

Accesorios para instalación sumergida transportable MTC 40

Tipo	Número de posi- ción	Descripción	Ref.	Grupo de producto		EUR
Codo de 90° DN 40/G 1½	1.1.2	Fabricado en EN-GJMW-400-5, con brida roscada G 1½ / R 1½ y conexión embridada DN40 del lado de la bomba, incl. 1 juego de accesorios de montaje	2057401	A	PG14	157,-
Kit de elevación con cadena PCS-LU, acero inoxidable, 200 kg, 1 m	1.4.3	Cadena para izado y descenso de bombas, incl. 1 grillete	6084895	A	PG14	121,-
Kit de elevación con cadena PCS-LU, acero inoxidable, 200 kg, 3 m	1.4.3	Cadena para izado y descenso de bombas, incl. 1 grillete; con eslabones de conexión cada metro para poder mantener la bomba en suspensión	6084894	A	PG14	267,-
Kit de elevación con cadena PCS-LU, acero inoxidable, 200 kg, 6 m	1.4.3	Cadena para izado y descenso de bombas, incl. 1 grillete; con eslabones de conexión cada metro para poder mantener la bomba en suspensión	6084893	A	PG14	380,-
Juego de cadena PCS-CE, acero inoxidable, 400 kg, 5 m	1.4.3		6063136	A	PG14	488,-
Juego de cadena PCS-CE, acero inoxidable, 400 kg, 10 m	1.4.3	Cadena de fijación con 2 grilletes de acero inoxidable 1.4401. Capacidad de carga: 400 kg	6063138	A	PG14	892,-

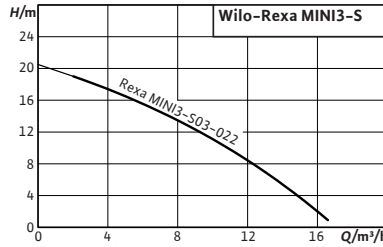

Designación

- Ejemplo: **MINI3-S03/M008-523/P**
Rexa Bomba sumergible para aguas residuales
MINI3 Serie
S Sistema de corte
03 Diámetro nominal de conexión de impulsión: DN 32/40
008 Valor/10 = potencia nominal del motor P en kW
- Sin homologación para uso en zonas explosivas
5 Frecuencia de la red: 5 = 50 Hz; 6 = 60 Hz
23 Llave de tensión nominal, 23 = 230 V
A Equipamiento eléctrico adicional: O = con extremo de cable libre
 P = con enchufe; A = con enchufe e interruptor de flotador

Wilo-Rexa MINI3-S



Tipo

Bomba trituradora totalmente sumergible para la instalación sumergida, fija y transportable en funcionamiento intermitente.

Aplicación

- Impulsión de:
 → Aguas residuales con residuos fecales
 → Aguas sucias (con pequeñas cantidades de arena)

Suministro

- Bomba
 → Instrucciones de instalación y funcionamiento

Características especiales/ventajas del producto

- Extraordinaria seguridad ante las obstrucciones gracias al sistema de corte con efecto de doble cizalla
- La combinación mejorada de conjunto hidráulico y sistema de corte para una gran cobertura de la altura de impulsión que requiere muy poca potencia para la conexión a la corriente doméstica
- Costes totales de la instalación muy reducidos gracias al uso de la tubería más pequeña posible
- Uso sencillo en el ámbito doméstico gracias a su poco peso
- Larga vida útil por su motor de gran calidad con doble sellado
- Gran resistencia a la corrosión, incluso si el motor está en la superficie, gracias a la carcasa del motor de acero inoxidable

Grupo de producto: PG8

Modelo	Conexión de impulsión	Potencia nominal del motor	Longitud del cable de conexión	Alimentación eléctrica	Ref.	Protección antideflagrante		
		P_2 kW	m					EUR
MINI3-S03/M008-523/P	DN 32/40	0,75	10	1~230 V, 50 Hz	6093590	-	A	1.979,-
MINI3-S03/M008-523/A	DN 32/40	0,75	10	1~230 V, 50 Hz	6093591	-	A	2.043,-
MINI3-S03/T008-540/O	DN 32/40	0,75	10	3~400 V, 50 Hz	6093592	-	A	1.986,-

⊕ = disponible, - = no disponible

Dibujo de instalación Instalación sumergida fija

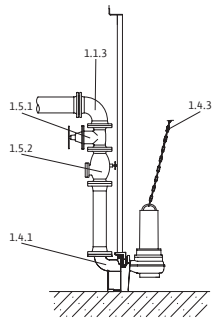

- 1.1.3 Codo de 90°
- 1.4.1 Zócalo de descarga
- 1.4.3 Cadena
- 1.5.1 Válvula de corte
- 1.5.2 Válvula antirretorno

Accesorios para instalación sumergida fija DN 40

Tipo	Número de posición	Descripción	Ref.	Grupo de producto		EUR
Zócalo de descarga DN 40/50	1.4.1	Fabricado en EN-GJL-250, lacado, con paso libre de 40 mm, zócalo de descarga incl. soporte de bomba, junta perfilada, accesorios de montaje y de fijación al suelo, así como soporte para dos tubos guía (26,9x2 mm), sin tubos guía.	2057179	S	PG14	478,-
Tubo guía	-	D. 26,9 x 2 AISI 304, 6 m.	6049244	A	PG14	137,-
Válvula de retención de bola Rp 1½	1.5.2	Fabricada en EN-GJL-250, con rosca interior	4027330	A	PG14	314,-
Válvula de compuerta Rp 1½	1.5.1	Fabricada en bronce, con rosca interior	2525187	A	PG14	247,-
Kit de elevación con cadena PCS-LU, acero inoxidable, 200 kg, 1 m	1.4.3	Cadena para izado y descenso de bombas, incl. 1 grillete	6084895	A	PG14	121,-
Kit de elevación con cadena PCS-LU, acero inoxidable, 200 kg, 3 m	1.4.3	Cadena para izado y descenso de bombas, incl. 1 grillete; con eslabones de conexión cada metro para poder mantener la bomba en suspensión	6084894	A	PG14	267,-
Kit de elevación con cadena PCS-LU, acero inoxidable, 200 kg, 6 m	1.4.3	Cadena para izado y descenso de bombas, incl. 1 grillete; con eslabones de conexión cada metro para poder mantener la bomba en suspensión	6084893	A	PG14	380,-
Juego de cadena PCS-CE, acero inoxidable, 400 kg, 5 m	1.4.3	Cadena de fijación con 2 grilletes de acero inoxidable 1.4401. Capacidad de carga: 400 kg	6063136	A	PG14	488,-
Juego de cadena PCS-CE, acero inoxidable, 400 kg, 10 m	1.4.3		6063138	A	PG14	892,-
Accesorio de montaje DN 40/50/65, PN 10	-	Para una unión por bridas, con tornillos, tuercas y junta plana	6076963	A	PG14	30,-

Accesorios para instalación sumergida fija DN 50

Tipo	Número de posición	Descripción	Ref.	Grupo de producto		EUR
Zócalo de descarga DN 40/50	1.4.1	Fabricado en EN-GJL-250, lacado, con paso libre 40 mm, zócalo de descarga incl. soporte de bomba, junta perfilada, accesorios de montaje y de fijación al suelo, así como soporte para dos tubos guía (26,9x2 mm), sin tubos guía.	2057179	S	PG14	478,-
Tubos guía	-	D. 26,9 x 2 AISI 304, 6 m.	6049244	A	PG14	137,-
Válvula antirretorno DN 50	1.5.2	Fabricada en EN-GJL-250, conforme a la norma UNE EN 12050-4, 1 juego de accesorios de montaje incluido	2017166	S	PG14	387,-
Válvula de compuerta DN 50	1.5.1	Fabricada en EN-GJL-250, incl. 1 juego de accesorios de montaje	2017160	S	PG14	208,-
Codo de 90° DN 50	1.1.3	Fabricado en EN-GJS-400-15, con 2 bridas, incl. 1 juego de accesorios de montaje	2018053	A	PG14	328,-
Juego de cadena PCS-CE, acero galvanizado, 400 kg, 5 m	1.4.3	Cadena de fijación con 2 grilletes de acero galvanizado. Capacidad de carga: 400 kg	6063140	S	PG14	241,-
Juego de cadena PCS-CE, acero galvanizado, 400 kg, 10 m	1.4.3		6063142	S	PG14	408,-

Accesorios para instalación sumergida fija DN 50						
Tipo	Número de posición	Descripción	Ref.	Grupo de producto		
						EUR
Kit de elevación con cadena PCS-LU, acero inoxidable, 200 kg, 1 m	1.4.3	Cadena para izado y descenso de bombas, incl. 1 grillete.	6084895	A	PG14	121,-
Kit de elevación con cadena PCS-LU, acero inoxidable, 200 kg, 3 m	1.4.3	Cadena para izado y descenso de bombas, incl. 1 grillete; con eslabones de conexión cada metro para poder mantener la bomba en suspensión.	6084894	A	PG14	267,-
Kit de elevación con cadena PCS-LU, acero inoxidable, 200 kg, 6 m	1.4.3	Cadena para izado y descenso de bombas, incl. 1 grillete; con eslabones de conexión cada metro para poder mantener la bomba en suspensión.	6084893	A	PG14	380,-
Pieza pantalón DN 50	1.1.5	Fabricada en acero galvanizado, brida PN 10/16 con 2 juegos de accesorios de montaje	2019042	A	PG14	770,-
Accesorio de montaje DN 40/50/65, PN 10	-	Para una unión por bridas, con tornillos, tuercas y junta plana	6076963	A	PG14	30,-

Dibujo de instalación Instalación sumergida transportable

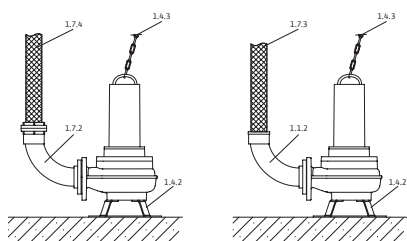

- 1.1.2 Codo de 90° con conexión de manguera
- 1.4.2 Pie de bomba
- 1.4.3 Cadena
- 1.7.3 Manguera de impulsión
- 1.7.4 Manguera de impulsión con conexión rápida tipo Storz
- 1.7.5 Codo de 90° con conexión rápida tipo Storz

Accesorios para instalación sumergida transportable						
Tipo	Número de posición	Descripción	Ref.	Grupo de producto		
						EUR
Codo de 90° DN 40/G 1½	1.1.2	Fabricado en EN-GJMw-400-5, con brida roscada G 1½ / R 1½ y conexión embreada DN40 del lado de la bomba, incl. 1 juego de accesorios de montaje	2057401	A	PG14	157,-
Kit de elevación con cadena PCS-LU, acero inoxidable, 200 kg, 1 m	1.4.3	Cadena para izado y descenso de bombas, incl. 1 grillete	6084895	A	PG14	121,-
Kit de elevación con cadena PCS-LU, acero inoxidable, 200 kg, 3 m	1.4.3	Cadena para izado y descenso de bombas, incl. 1 grillete; con eslabones de conexión cada metro para poder mantener la bomba en suspensión	6084894	A	PG14	267,-
Kit de elevación con cadena PCS-LU, acero inoxidable, 200 kg, 6 m	1.4.3	Cadena para izado y descenso de bombas, incl. 1 grillete; con eslabones de conexión cada metro para poder mantener la bomba en suspensión	6084893	A	PG14	380,-
Juego de cadena PCS-CE, acero inoxidable, 400 kg, 5 m	1.4.3	Cadena de fijación con 2 grilletes de acero inoxidable 1.4401. Capacidad de carga: 400 kg	6063136	A	PG14	488,-
Juego de cadena PCS-CE, acero inoxidable, 400 kg, 10 m	1.4.3		6063138	A	PG14	892,-

☛ = S - en stock; A - aprox 2 semanas; B - aprox 3 semanas; C - aprox 4 semanas; D - bajo consulta
Reservado el derecho a introducir modificaciones, para mayor información técnica consulten nuestros catálogos.

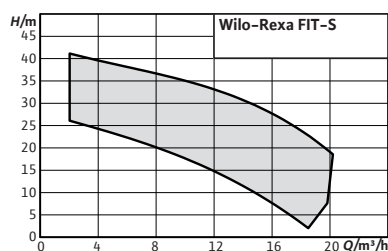

Designación

- Ejemplo: **FIT-S03-112A/21M011-523/P**
- Rexa FIT** Bomba sumergible para aguas residuales
 - S** Sistema de corte
 - 03** Diámetro nominal de conexión de impulsión: DN 32/40
 - 112** Clave del conjunto hidráulico
 - A** Ejecución de material: Estándar
 - 2** Número de polos
 - 1** Clase IE
 - Ejecución de alimentación eléctrica:
 - M** M = corriente monofásica (1~); T = corriente trifásica (3~)
 - 011** Valor/10 = potencia nominal del motor P en kW
 - Sin homologación para uso en zonas explosivas
 - 5** Frecuencia de la red: 5 = 50 Hz; 6 = 60 Hz
 - 23** Llave de tensión nominal, 23 = 230 V
 - A** Equipamiento eléctrico adicional:
O = con extremo de cable libre; P = con enchufe;
A = con enchufe e interruptor de flotador

Wilo-Rexa FIT-S



Tipo

Bomba trituradora totalmente sumergible para la instalación sumergida, fija y transportable en funcionamiento intermitente.

Aplicación

Impulsión de:

- Aguas residuales con residuos fecales según UNE EN 12050-1
- Aguas sucias (con pequeñas cantidades de arena)

Suministro

- Bomba
- Instrucciones de instalación y funcionamiento

Características especiales/ventajas del producto

- Extraordinaria seguridad ante las obstrucciones gracias al sistema de corte radial con efecto de doble cizalla
- La combinación mejorada de conjunto hidráulico y sistema de corte para una gran cobertura de la altura de impulsión
- Costes totales de la instalación muy reducidos gracias a la posibilidad de usar una tubería de impulsión de menor diámetro
- Desarrollada para facilitar la selección con los requisitos de diferentes tipos de edificios
- Larga vida útil gracias a su motor de gran calidad con dos cierres mecánicos y vigilancia optativa de la cámara de separación
- Gran resistencia a la corrosión, incluso si el motor está emergido, gracias a la carcasa del motor de acero inoxidable

Grupo de producto: PG8

Wilo-Rexa FIT-S

Modelo	Conexión de impulsión	Potencia nominal del motor P_2 kW	Longitud del cable de conexión m	Alimentación eléctrica	Ref.	Protección antideflagrante	EUR
FIT-S03-112A/21M011-523/P	DN 32/40	1,1	10	1~230 V, 50 Hz	6093111	–	A 2.037,-
FIT-S03-112A/21M011-523/A	DN 32/40	1,1	10	1~230 V, 50 Hz	6094356	–	A 2.089,-
FIT-S03-112A/21T011-540/O	DN 32/40	1,1	10	3~400 V, 50 Hz	6093112	–	S 1.810,-
FIT-S03-123A/21M015-523/P	DN 32/40	1,5	10	1~230 V, 50 Hz	6093109	–	A 2.264,-
FIT-S03-123A/21M015-523/A	DN 32/40	1,5	10	1~230 V, 50 Hz	6094355	⊕	A 2.316,-
FIT-S03-123A/21T015-540/O	DN 32/40	1,5	10	3~400 V, 50 Hz	6093110	⊕	A 2.046,-
FIT-S03-224A/21T025-540/O	DN 32/40	2,5	10	3~400 V, 50 Hz	6093108	–	A 2.565,-

⊕ = disponible, – = no disponible

Dibujo de instalación Instalación sumergida fija

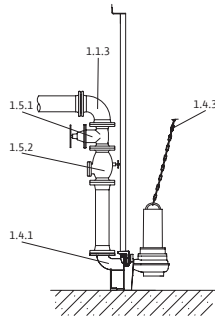

- 1.1.3 Codo de tubo de 90°
- 1.4.1 Zócalo de descarga
- 1.4.3 Cadena
- 1.5.1 Válvula de corte
- 1.5.2 Válvula antirretorno

Accesorios para instalación sumergida fija DN 40

Tipo	Número de posición	Descripción	Ref.	Grupo de producto	EUR
Zócalo de descarga DN 40/50	1.4.1	Fabricado en EN-GJL-250, lacado, con paso libre 40 mm, zócalo de descarga incl. soporte de bomba, junta perfilada, accesorios de montaje y de fijación al suelo, así como soporte para dos tubos guía (26,9x2 mm), sin tubos guía.	2057179	S PG14	478,-
Tubo guía		D. 26,9 x 2 AISI 304, 6 m.	6049244	A PG14	137,-
Válvula de retención de bola Rp 1½	1.5.2	Fabricada en EN-GJL-250, con rosca interior	4027330	A PG14	314,-
Válvula de compuerta Rp 1½	1.5.1	Fabricada en bronce, con rosca interior	2525187	A PG14	247,-
Kit de elevación con cadena PCS-LU, acero inoxidable, 200 kg, 1 m	1.4.3	Cadena para izado y descenso de bombas, incl. 1 grillete	6084895	A PG14	121,-
Kit de elevación con cadena PCS-LU, acero inoxidable, 200 kg, 3 m	1.4.3	Cadena para izado y descenso de bombas, incl. 1 grillete; con eslabones de conexión cada metro para poder mantener la bomba en suspensión	6084894	A PG14	267,-
Kit de elevación con cadena PCS-LU, acero inoxidable, 200 kg, 6 m	1.4.3	Cadena para izado y descenso de bombas, incl. 1 grillete; con eslabones de conexión cada metro para poder mantener la bomba en suspensión	6084893	A PG14	380,-
Juego de cadena PCS-CE, acero galvanizado, 400 kg, 5 m	1.4.3	Cadena de fijación con 2 grilletes de acero galvanizado. Capacidad de carga: 400 kg	6063140	S PG14	241,-
Juego de cadena PCS-CE, acero galvanizado, 400 kg, 10 m	1.4.3		6063142	S PG14	408,-
Juego de cadena PCS-CE, acero inoxidable, 400 kg, 5 m	1.4.3	Cadena de fijación con 2 grilletes de acero inoxidable 1.4401. Capacidad de carga: 400 kg	6063136	A PG14	488,-
Juego de cadena PCS-CE, acero inoxidable, 400 kg, 10 m	1.4.3		6063138	A PG14	892,-
Accesorio de montaje DN 40/50/65, PN 10	–	Para una unión por bridas, con tornillos, tuercas y junta plana	6076963	A PG14	30,-

☞ = S – en stock; A – aprox 2 semanas; B – aprox 3 semanas; C – aprox 4 semanas; D – bajo consulta
Reservado el derecho a introducir modificaciones, para mayor información técnica consulten nuestros catálogos.

Accesorios para instalación sumergida fija DN 50						
Tipo	Número de posición	Descripción	Ref.	Grupo de producto	EUR	
Zócalo de descarga DN 40/50	1.4.1	Fabricado en EN-GJL-250, lacado, con paso libre 40 mm, zócalo de descarga incl. soporte de bomba, junta perfilada, accesorios de montaje y de fijación al suelo, así como soporte para dos tubos guía (26,9x2 mm), sin tubos guía.	2057179	S	PG14	478,-
Tubo guía		D. 26,9 x 2 AISI 304, 6 m.	6049244	A	PG14	137,-
Válvula antirretorno DN 50	1.5.2	Fabricada en EN-GJL-250, conforme a la norma UNE EN 12050-4, 1 juego de accesorios de montaje incluido	2017166	S	PG14	387,-
Válvula de compuerta DN 50	1.5.1	Fabricada en EN-GJL-250, incl. 1 juego de accesorios de montaje	2017160	S	PG14	208,-
Codo de 90° DN 50	1.1.3	Fabricado en EN-GJS-400-15, con 2 bridas, incl. 1 juego de accesorios de montaje	2018053	A	PG14	328,-
Kit de elevación con cadena PCS-LU, acero inoxidable, 200 kg, 1 m	1.4.3	Cadena para izado y descenso de bombas, incl. 1 grillete	6084895	A	PG14	121,-
Kit de elevación con cadena PCS-LU, acero inoxidable, 200 kg, 3 m	1.4.3	Cadena para izado y descenso de bombas, incl. 1 grillete; con eslabones de conexión cada metro para poder mantener la bomba en suspensión	6084894	A	PG14	267,-
Kit de elevación con cadena PCS-LU, acero inoxidable, 200 kg, 6 m	1.4.3	Cadena para izado y descenso de bombas, incl. 1 grillete; con eslabones de conexión cada metro para poder mantener la bomba en suspensión	6084893	A	PG14	380,-
Juego de cadena PCS-CE, acero inoxidable, 400 kg, 5 m	1.4.3	Cadena de fijación con 2 grilletes de acero inoxidable 1.4401. Capacidad de carga: 400 kg	6063136	A	PG14	488,-
Juego de cadena PCS-CE, acero inoxidable, 400 kg, 10 m	1.4.3		6063138	A	PG14	892,-
Pieza pantalón DN 50	1.1.5	Fabricada en acero galvanizado, brida PN 10/16 con 2 juegos de accesorios de montaje	2019042	A	PG14	770,-
Accesorio de montaje DN 40/50/65, PN 10	-	Para una unión por bridas, con tornillos, tuercas y junta plana	6076963	A	PG14	30,-

Dibujo de instalación Instalación sumergida transportable

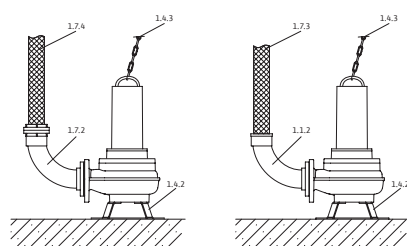

- 1.1.2 Codo de tubo de 90° con conexión de manguera
- 1.4.2 Pie de bomba
- 1.4.3 Cadena
- 1.7.3 Manguera de impulsión
- 1.7.4 Manguera de impulsión con conexión rápida tipo Storz
- 1.7.5 Codo de 90° con conexión rápida tipo Storz

Accesorios para instalación sumergida transportable						
Tipo	Número de posición	Descripción	Ref.	Grupo de producto	EUR	
Soporte DN 40	1.4.2	Fabricado en acero (S235JR), con pintura en polvo, incl. material de fijación	6069669	A	PG14	109,-
Codo de 90° G 1¼	1.1.1	Fabricado en EN-GJMW-400-5, con rosca interior/exterior G 1¼ / R 1¼	2057400	A	PG14	66,-
Codo de 90° DN 40/G 1½	1.1.2	Fabricado en EN-GJMW-400-5, con brida roscada G 1½ / R 1½ y conexión embreada DN 40 del lado de la bomba, incl. 1 juego de accesorios de montaje	2057401	A	PG14	157,-

☛ = S - en stock; A - aprox 2 semanas; B - aprox 3 semanas; C - aprox 4 semanas; D - bajo consulta
Reservado el derecho a introducir modificaciones, para mayor información técnica consulten nuestros catálogos.

Accesorios para instalación sumergida transportable						
Tipo	Número de posición	Descripción	Ref.		Grupo de producto	
						EUR
Soporte DN 40	1.4.2	Fabricado en acero (S235JR), con pintura en polvo, incl. material de fijación	6069669	A	PG14	109,-
Codo de 90° G 1¼	1.1.1	Fabricado en EN-GJMW-400-5, con rosca interior/exterior G 1¼ / R 1¼	2057400	A	PG14	66,-
Codo de 90° DN 40/G 1½	1.1.2	Fabricado en EN-GJMW-400-5, con brida roscada G 1½ / R 1½ y conexión embreada DN 40 del lado de la bomba, incl. 1 juego de accesorios de montaje	2057401	A	PG14	157,-
Juego de cadena PCS-CE, acero galvanizado, 400 kg, 5 m	1.4.3	Cadena de fijación con 2 grilletes de acero galvanizado. Capacidad de carga: 400 kg	6063140	S	PG14	241,-
Juego de cadena PCS-CE, acero galvanizado, 400 kg, 10 m	1.4.3		6063142	S	PG14	408,-
Juego de cadena PCS-CE, acero inoxidable, 400 kg, 5 m	1.4.3	Cadena de fijación con 2 grilletes de acero inoxidable 1.4401. Capacidad de carga: 400 kg	6063136	A	PG14	488,-
Juego de cadena PCS-CE, acero inoxidable, 400 kg, 10 m	1.4.3		6063138	A	PG14	892,-
Manguera de impulsión de material sintético 3 m, Ø 42 mm	1.7.3	Ø interior de 42 mm, PN 6, abrazadera de manguera incluida	2027641	C	PG14	145,-
Manguera de impulsión de material sintético 5 m, Ø 42 mm	1.7.3		2027642	A	PG14	180,-
Manguera de impulsión de material sintético 15 m, Ø 42 mm	1.7.3		2027643	C	PG14	365,-
Manguera de impulsión de material sintético 10 m, Ø 52 mm	1.7.3		2017192	D	PG14	283,-

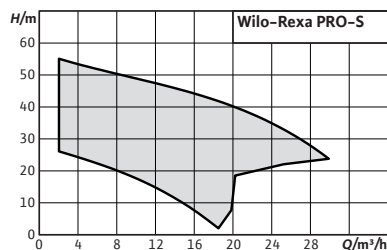

Designación

Ejemplo: **Rexa PRO-S03-112A/21T011X540/O**

Rexa Bomba sumergible para aguas residuales
PRO Serie
S Sistema de corte
03 Diámetro nominal de conexión de impulsión: DN 32/40
112 Clave del conjunto hidráulico
A Ejecución de material: Estándar
2 Número de polos
1 Clase IE
 Ejecución de alimentación eléctrica:
T M = corriente monofásica (1~); T = corriente trifásica (3~)
011 Valor/10 = potencia nominal del motor P en kW
X Con homologación para uso en zonas explosivas
5 Frecuencia de la red: 5 = 50 Hz; 6 = 60 Hz
40 Llave de tensión nominal, 40 = 400 V
O Equipamiento eléctrico adicional:
 O = con extremo de cable libre; P = con enchufe

Wilo-Rexa PRO-S



Tipo

Bomba trituradora totalmente sumergible para la instalación sumergida, fija y transportable en funcionamiento continuo.

Aplicación

Impulsión de:

- Aguas residuales con residuos fecales según UNE EN 12050-1
- Aguas sucias (con pequeñas cantidades de arena)

Suministro

- Bomba
- Instrucciones de instalación y funcionamiento

Opciones

- Control térmico del motor con sensores PTC
- Clase de aislamiento «H» del bobinado del motor
- Juntas estáticas en FKM (FPM)
- Tensiones especiales

Características especiales/ventajas del producto

- Extraordinaria seguridad ante las obstrucciones gracias al sistema de corte radial con efecto de doble cizalla
- Combinación mejorada de conjunto hidráulico y sistema de corte para lograr la máxima altura de impulsión y el mejor rendimiento
- Costes totales de la instalación muy reducidos gracias a la posibilidad de usar una tubería de impulsión de menor diámetro
- Desarrollada para facilitar la selección con los requisitos más exigentes
- Larga vida útil gracias a su motor de gran calidad con dos cierres mecánicos y vigilancia optativa de la cámara de separación
- Diseñada para el mantenimiento profesional, larga vida útil y gran estabilidad

Grupo de producto: PG8

Wilo-Rexa FIT-S

Modelo	Conexión de impulsión	Potencia nominal del motor P_2 kW	Longitud del cable de conexión m	Alimentación eléctrica	Ref.	Protección anti-flagrante		EUR
PRO-S03-112A/21M011X523/O	DN 32/40	1,1	10	1~230 V, 50 Hz	6093107	⊕	A	3.059,-
PRO-S03-112A/21T011X540/O	DN 32/40	1,1	10	3~400 V, 50 Hz	6093105	⊕	A	2.537,-
PRO-S03-123A/21M015X523/O	DN 32/40	1,5	10	1~230 V, 50 Hz	6093106	⊕	A	3.414,-
PRO-S03-123A/21T015X540/O	DN 32/40	1,5	10	3~400 V, 50 Hz	6093104	⊕	A	2.690,-
PRO-S03-224A/21T025X540/O	DN 32/40	2,5	10	3~400 V, 50 Hz	6093103	⊕	A	3.296,-
PRO-S03-324A/21T039X540/O	DN 32/40	3,9	10	3~400 V, 50 Hz	6093586	⊕	A	3.851,-
PRO-S03-326A/21T050X540/O	DN 32/40	5	10	3~400 V, 50 Hz	6093588	⊕	A	4.256,-

⊕ = disponible, - = no disponible

Dibujo de instalación Instalación sumergida fija

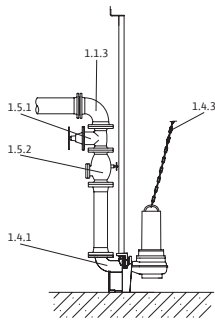

- 1.1.3 Codo de tubo de 90°
- 1.4.1 Zócalo de descarga
- 1.4.3 Cadena
- 1.5.1 Válvula de corte
- 1.5.2 Válvula antirretorno

Accesorios para instalación sumergida fija DN 40

Tipo	Número de posición	Descripción	Ref.	Grupo de producto	EUR
Zócalo de descarga DN 40/50	1.4.1	Fabricado en EN-GJL-250, lacado, con paso libre 40 mm, zócalo de descarga incl. soporte de bomba, junta perfilada, accesorios de montaje y de fijación al suelo, así como soporte para dos tubos guía (26,9x2 mm), sin tubos guía.	2057179	S PG14	478,-
Tubo guía	-	D. 26,9 x 2 AISI 304, 6 m.	6049244	A PG14	137,-
Válvula de retención de bola Rp 1½	1.5.2	Fabricada en EN-GJL-250, con rosca interior	4027330	A PG14	314,-
Válvula de compuerta Rp 1½	1.5.1	Fabricada en bronce, con rosca interior	2525187	A PG14	247,-
Kit de elevación con cadena PCS-LU, acero inoxidable, 200 kg, 1 m	1.4.3	Cadena para izado y descenso de bombas, incl. 1 grillete	6084895	A PG14	121,-
Kit de elevación con cadena PCS-LU, acero inoxidable, 200 kg, 3 m	1.4.3	Cadena para izado y descenso de bombas, incl. 1 grillete; con eslabones de conexión cada metro para poder mantener la bomba en suspensión	6084894	A PG14	267,-
Kit de elevación con cadena PCS-LU, acero inoxidable, 200 kg, 6 m	1.4.3	Cadena para izado y descenso de bombas, incl. 1 grillete; con eslabones de conexión cada metro para poder mantener la bomba en suspensión	6084893	A PG14	380,-
Juego de cadena PCS-CE, acero inoxidable, 400 kg, 5 m	1.4.3	Cadena de fijación con 2 grilletes de acero inoxidable	6063136	A PG14	488,-
Juego de cadena PCS-CE, acero inoxidable, 400 kg, 10 m	1.4.3	1.4401. Capacidad de carga: 400 kg	6063138	A PG14	892,-
Accesorio de montaje DN 40/50/65, PN 10	-	Para una unión por bridas, con tornillos, tuercas y junta plana	6076963	A PG14	30,-

⊕ = S - en stock; A - aprox 2 semanas; B - aprox 3 semanas; C - aprox 4 semanas; D - bajo consulta
Reservado el derecho a introducir modificaciones, para mayor información técnica consulten nuestros catálogos.

Accesorios para instalación sumergida fija DN 50						
Tipo	Número de posición	Descripción	Ref.		Grupo de producto	EUR
Válvula antirretorno DN 50	1.5.2	Fabricada en EN-GJL-250, conforme a la norma UNE EN 12050-4, 1 juego de accesorios de montaje incluido	2017166	S	PG14	387,-
Zócalo de descarga DN 40/50	1.4.1	Fabricado en EN-GJL-250, lacado, con paso libre 40 mm, zócalo de descarga incl. soporte de bomba, junta perfilada, accesorios de montaje y de fijación al suelo, así como soporte para dos tubos guía (26,9x2 mm), sin tubos guía.	2057179	S	PG14	478,-
Válvula de compuerta DN 50	1.5.1	Fabricada en EN-GJL-250, incl. 1 juego de accesorios de montaje	2017160	S	PG14	208,-
Tubo guía		D. 26,9 x 2 AISI 304, 6 m.	6049244	A	PG14	137,-
Codo de 90° DN 50	1.1.3	Fabricado en EN-GJS-400-15, con 2 bridas, incl. 1 juego de accesorios de montaje	2018053	A	PG14	328,-
Kit de elevación con cadena PCS-LU, acero inoxidable, 200 kg, 1 m	1.4.3	Cadena para izado y descenso de bombas, incl. 1 grillete	6084895	A	PG14	121,-
Kit de elevación con cadena PCS-LU, acero inoxidable, 200 kg, 3 m	1.4.3	Cadena para izado y descenso de bombas, incl. 1 grillete; con eslabones de conexión cada metro para poder mantener la bomba en suspensión	6084894	A	PG14	267,-
Kit de elevación con cadena PCS-LU, acero inoxidable, 200 kg, 6 m	1.4.3	Cadena para izado y descenso de bombas, incl. 1 grillete; con eslabones de conexión cada metro para poder mantener la bomba en suspensión	6084893	A	PG14	380,-
Juego de cadena PCS-CE, acero inoxidable, 400 kg, 5 m	1.4.3	Cadena de fijación con 2 grilletes de acero inoxidable 1.4401. Capacidad de carga: 400 kg	6063136	A	PG14	488,-
Juego de cadena PCS-CE, acero inoxidable, 400 kg, 10 m	1.4.3		6063138	A	PG14	892,-
Pieza pantalón DN 50	1.1.5	Fabricada en acero galvanizado, brida PN 10/16 con 2 juegos de accesorios de montaje	2019042	A	PG14	770,-
Accesorio de montaje DN 40/50/65, PN 10	-	Para una unión por bridas, con tornillos, tuercas y junta plana	6076963	A	PG14	30,-

Dibujo de instalación Instalación sumergida transportable

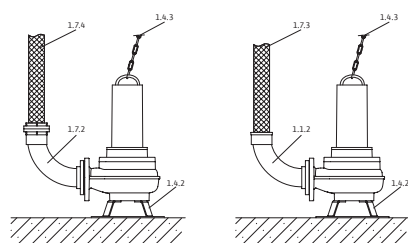

- 1.1.2 Codo de tubo de 90° con conexión de manguera
- 1.4.2 Pie de bomba
- 1.4.3 Cadena
- 1.7.3 Manguera de impulsión
- 1.7.4 Manguera de impulsión con conexión rápida tipo Storz
- 1.7.5 Codo de 90° con conexión rápida tipo Storz

Accesorios para instalación sumergida transportable						
Tipo	Número de posición	Descripción	Ref.		Grupo de producto	EUR
Soporte DN 40	1.4.2	Fabricado en acero (S235JR), con pintura en polvo, incl. material de fijación	6069669	A	PG14	109,-
Codo de 90° G 1¼	1.1.1	Fabricado en EN-GJMW-400-5, con rosca interior/exterior G 1¼ / R 1¼	2057400	A	PG14	66,-
Codo de 90° DN 40/G 1½	1.1.2	Fabricado en EN-GJMW-400-5, con brida roscada G 1½ / R 1½ y conexión embreada DN 40 del lado de la bomba, incl. 1 juego de accesorios de montaje	2057401	A	PG14	157,-

Accesorios para instalación sumergida transportable						
Tipo	Número de posición	Descripción	Ref.		Grupo de producto	
						EUR
Soporte DN 40	1.4.2	Fabricado en acero (S235JR), con pintura en polvo, incl. material de fijación	6069669	A	PG14	109,-
Codo de 90° G 1¼	1.1.1	Fabricado en EN-GJMW-400-5, con rosca interior/exterior G 1¼ / R 1¼	2057400	A	PG14	66,-
Codo de 90° DN 40/G 1½	1.1.2	Fabricado en EN-GJMW-400-5, con brida roscada G 1½ / R 1½ y conexión embreada DN 40 del lado de la bomba, incl. 1 juego de accesorios de montaje	2057401	A	PG14	157,-
Juego de cadena PCS-CE, acero galvanizado, 400 kg, 5 m	1.4.3	Cadena de fijación con 2 grilletes de acero galvanizado. Capacidad de carga: 400 kg	6063140	S	PG14	241,-
Juego de cadena PCS-CE, acero galvanizado, 400 kg, 10 m	1.4.3		6063142	S	PG14	408,-
Juego de cadena PCS-CE, acero inoxidable, 400 kg, 5 m	1.4.3	Cadena de fijación con 2 grilletes de acero inoxidable 1.4401. Capacidad de carga: 400 kg	6063136	A	PG14	488,-
Juego de cadena PCS-CE, acero inoxidable, 400 kg, 10 m	1.4.3		6063138	A	PG14	892,-
Manguera de impulsión de material sintético 3 m, Ø 42 mm	1.7.3	Ø interior de 42 mm, PN 6, abrazadera de manguera incluida	2027641	C	PG14	145,-
Manguera de impulsión de material sintético 5 m, Ø 42 mm	1.7.3		2027642	A	PG14	180,-
Manguera de impulsión de material sintético 15 m, Ø 42 mm	1.7.3		2027643	C	PG14	365,-
Manguera de impulsión de material sintético 10 m, Ø 52 mm	1.7.3		2017192	D	PG14	283,-

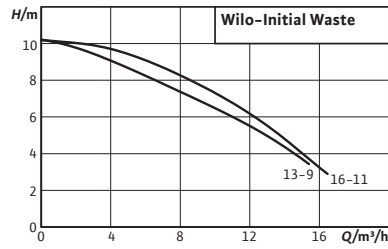

Designación

Ejemplo: **Wilo- Initial WASTE 14-9**
Initial Wilo-Initial Line
WASTE Serie
14 Caudal nominal en m³/h
-9 Altura de impulsión máx. nominal en m.c.a.

Wilo-Initial Waste

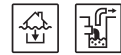

Tipo

Bomba sumergible para aguas residuales para el funcionamiento intermitente en instalación sumergida estacionaria y transportable

Aplicación

- Bombeo de
- Aguas residuales sin residuos fecales
 - Aguas sucias

Suministro

- Bomba con 10 m de cable, enchufe de alimentación de red e interruptor de flotador conectado
- Codo roscado Rp 1½"
- Manual de instalación y funcionamiento

Características especiales/ventajas del producto

- Fácil instalación en pozos estrechos gracias a su diseño compacto y peso reducido
- Protección automática del motor mediante sensor de temperatura
- Funcionamiento automático gracias al interruptor de flotador
- Excelente fiabilidad gracias a la robustez del material y al doble anillo de sellado

Grupo de producto: PG7

Wilo-Initial Waste								
Modelo	Conexión de impulsión	Potencia nominal del motor	Longitud cable de conexión	Alimentación	Protección antideflagrante	Ref.		
		P_2 kW	D m		ATEX			
Initial WASTE 14-9	Rp 1½	0,65	10	1~230 V, 50 Hz	no	4168022	S	EUR 242,-
Initial WASTE 16-11	Rp 1½	0,75	10	1~230 V, 50 Hz	no	4186549	S	276,-

☞ = S - en stock; A - aprox 2 semanas; B - aprox 3 semanas; C - aprox 4 semanas; D - bajo consulta
 Reservado el derecho a introducir modificaciones, para mayor información técnica consulten nuestros catálogos.

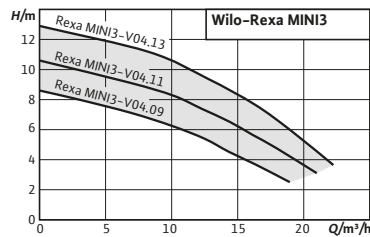

Designación

Ejemplo: **Wilo-Rexa MINI3-V04.09/M05-523/P-10M**

Rexa MINI3 Serie
V Rodete vórtex
04 Diámetro nominal de impulsión, 04 = 40 mm
09 Altura de impulsión máx. en m.c.a.
M M = motor monofásico, T = motor trifásico
05 /10 = Potencia motor P2 en kW
523 Tensión del motor
 523=50 Hz/230 V
 540=50 Hz/400 V
O con extremo de cable libre
P con enchufe
A con interruptor de flotador y enchufe
10M longitud del cable

Wilo-Rexa MINI3



Tipo

Bomba de motor sumergible para aguas residuales para el funcionamiento intermitente en instalación sumergida estacionaria y transportable

Aplicación

Bombeo de

- Aguas residuales sin residuos fecales
- Aguas sucias

Suministro

Bomba con cable de conexión con

- Enchufe (ejecución P)
- Enchufe e interruptor de flotador (ejecución A)
- Extremo de cable libre (3~)

Instrucciones de instalación y funcionamiento

Características especiales/ventajas del producto

- Rendimiento y fiabilidad elevados gracias al conjunto hidráulico optimizado
- Instalación sencilla también en fosas de desagüe gracias a su diseño compacto con condensador integrado, peso ligero y salida vertical roscada
- Aplicación fiable para el desagüe en diferentes aplicaciones debido al paso libre de 40 mm y a la entrada del cable sellada
- Intervalos de mantenimiento prolongados debido a la cámara de separación de gran capacidad
- Mantenimiento rápido gracias al acceso directo a la cámara de separación y la carcasa de la bomba

Grupo de producto: PG7

Wilo-Rexa MINI3							
Modelo	Conexión de impulsión	Longitud cable de conexión	Potencia nominal del motor	Alimentación	Ref.		
		D (m)	P_2 (kW)				EUR
Rexa MINI3-V04.09/M05-523/A-5M	G 1½	5	0.50	1~230 V, 50 Hz	3094002	S	635,-
Rexa MINI3-V04.09/M05-523/A-10M	G 1½	10	0.50	1~230 V, 50 Hz	3094009	S	621,-
Rexa MINI3-V04.09/M05-523/P-5M	G 1½	5	0.50	1~230 V, 50 Hz	3094001	S	607,-
Rexa MINI3-V04.09/M05-523/P-10M	G 1½	10	0.50	1~230 V, 50 Hz	3094008	S	621,-
Rexa MINI3-V04.09/T05-540/O-5M	G 1½	5	0.50	3~400 V, 50 Hz	3094003	S	680,-
Rexa MINI3-V04.09/T05-540/O-10M	G 1½	10	0.50	3~400 V, 50 Hz	3094010	S	696,-
Rexa MINI3-V04.11/M06-523/A-5M	G 1½	5	0.60	1~230 V, 50 Hz	3094005	S	652,-
Rexa MINI3-V04.11/M06-523/A-10M	G 1½	10	0.60	1~230 V, 50 Hz	3094012	S	666,-
Rexa MINI3-V04.11/M06-523/P-5M	G 1½	5	0.60	1~230 V, 50 Hz	3094004	S	637,-
Rexa MINI3-V04.11/M06-523/P-10M	G 1½	10	0.60	1~230 V, 50 Hz	3094011	S	652,-
Rexa MINI3-V04.11/T06-540/O-5M	G 1½	5	0.60	3~400 V, 50 Hz	3094006	S	700,-
Rexa MINI3-V04.11/T06-540/O-10M	G 1½	10	0.60	3~400 V, 50 Hz	3094013	S	714,-
Rexa MINI3-V04.13/M08-523/A-5M	G 1½	5	0.75	1~230 V, 50 Hz	3094007	S	667,-

Grupo de producto: PG14

Accesorios para instalación sumergida fija DN 50							
Tipo	Descripción	Ref.					
							EUR
Válvula de corte Rp 1½, G-CuSn10	hecha en latón, con rosca hembra	4027337	S				170,-
Válvula antirretorno Rp 1½	hecha según EN-GJL-250, con rosca hembra	4027330	A				314,-
Codo de 90° G 1½	fabricada en acero, galvanizado con rosca G 1½ / R 1½ hembra/macho	2083117	A				37,-
Accesorio de montaje DN 40/50/65, PN 10	para una conexión embridada, con tornillos, tuercas y junta plana	6076963	A				30,-
Kit de elevación con cadena PCS-LU, acero inoxidable, 200 kg, 1 m	cadena para izado y descenso de bombas, incl. 1 grillete	6084895	A				121,-
Kit de elevación con cadena PCS-LU, acero inoxidable, 3 m	cadena para izado y descenso de bombas, incl. 1 grillete; con eslabones de conexión cada metro para poder mantener la bomba en suspensión	6084894	A				267,-
Kit de elevación con cadena PCS-LU, acero inoxidable, 6 m	cadena para izado y descenso de bombas, incl. 1 grillete; con eslabones de conexión cada metro para poder mantener la bomba en suspensión	6084893	A				380,-

Grupo de producto: PG14

Accesorios para instalación sumergida transportable DN 50							
Tipo	Descripción	Ref.					
							EUR
Empalme de manguera Ø 40 mm/R 1½	con rosca exterior, de plástico, abrazadera de manguera incluida	4027335	A				41,-
Manguera de impulsión de material sintético 3 m, Ø 42 mm		2027641	C				145,-
Manguera de impulsión de material sintético 5 m, Ø 42 mm	Ø interior de 42 mm, PN 6, abrazadera de manguera incluida	2027642	A				180,-
Manguera de impulsión de material sintético 15 m, Ø 42 mm		2027643	C				365,-

Grupo de producto: PG14

Accesorios para instalación sumergida transportable DN 50

Tipo	Descripción	Ref.		EUR
Acoplamiento fijo Storz C/G 1½	fabricado en aluminio, conexión Storz C, con rosca exterior	6072745	 D	43,-
Tubo flexible de 5 m, con Storz C		6022269	A	594,-
Tubo flexible de 10 m, con Storz C	∅ interior de 52 mm	6022270	C	1.386,-
Tubo flexible de 20 m, con Storz C		6022271	C	1.659,-
Kit de elevación con cadena PCS-LU, acero inoxidable, 200 kg, 1 m	cadena para izado y descenso de bombas, incl. 1 grillete	6084895	A	121,-
Kit de elevación con cadena PCS-LU, acero inoxidable, 200 kg, 3 m	cadena para izado y descenso de bombas, incl. 1 grillete; con eslabones de conexión cada metro para poder mantener la bomba en suspensión	6084894	A	267,-
Kit de elevación con cadena PCS-LU, acero inoxidable, stainless steel, 200 kg, 6 m	cadena para izado y descenso de bombas, incl. 1 grillete; con eslabones de conexión cada metro para poder mantener la bomba en suspensión	6084893	A	380,-

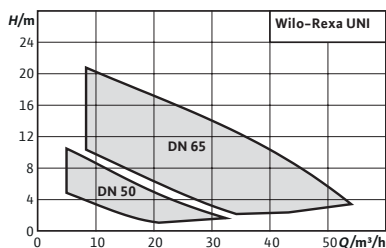

Designación

Ejemplo: **Wilo-Rexa UNI V05/M04-523/A**

- Rexa UNI** Serie
- V** Impulsor Vórtex
- 05** Diámetro descarga
05 DN 50
06 DN 50/65
- B** Versión resistente a la corrosión
- K** Versión con camisa de refrigeración
- M** Número de fases del motor M = Monofásico; T = Trifásico
- 04** /10 = Potencia motor P2 en kW
- 523** Tensión del motor
523 = 50 Hz/230 V
540 = 50 Hz/400 V
- A** A = interruptor flotador y cable con enchufe
P = cable con enchufe
sin letra = extremo de cable libre



Wilo-Rexa UNI

Tipo

Bomba de motor sumergible para aguas residuales para el funcionamiento intermitente en instalación sumergida fija o transportable

Aplicación

- Impulsión de:
- Aguas residuales con residuos fecales según EN 12050-1
- Aguas sucias

Suministro

- Bomba de motor sumergible de aguas residuales con cable de 10 m
- Instrucciones de instalación y funcionamiento

Características especiales/ventajas del producto

- Gran fiabilidad gracias a la hidráulica libre de corrosión para aplicaciones universales y distintos fluidos
- Instalación sencilla gracias a su reducido peso, el condensador integrado en el motor monofásico y la brida de fijación integrada
- Rendimiento y seguridad de funcionamiento elevados gracias al sistema hidráulico vórtex y las superficies lisas
- Mantenimiento rápido gracias al acceso directo a la cámara de separación y la carcasa de la bomba
- Intervalo de mantenimiento prolongado gracias al doble sellado y una cámara de separación con gran volumen

Grupo de producto: PG7

Wilo-Rexa UNI							
Modelo	Conexión de impulsión	Longitud del cable de conexión	Potencia nominal del motor	Ref. 1~230 V, 50 Hz		Ref. 3~400 V, 50 Hz	
		m	P_2 kW		EUR		EUR
UNI V05/M04-523/P	DN 50	10	0,37	6082113	A	1.013,-	-
UNI V05/M04-523/A	DN 50	10	0,37	6082114	A	1.088,-	-
UNI V05/T04-540	DN 50	10	0,37	-		-	6082115 S 1.005,-
UNI V05/T04-540/A	DN 50	10	0,37	-		-	6082116 A 1.529,-
UNI V05/M06-523/P	DN 50	10	0,55	6082117	S	1.122,-	-
UNI V05/M06-523/A	DN 50	10	0,55	6082118	S	1.199,-	-
UNI V05/T06-540	DN 50	10	0,55	-		-	6082119 S 1.110,-
UNI V05/T06-540/A	DN 50	10	0,55	-		-	6082120 A 1.642,-
UNI V05/M08-523/P	DN 50	10	0,75	6082121	S	1.177,-	-
UNI V05/M08-523/A	DN 50	10	0,75	6082122	S	1.253,-	-
UNI V05/T08-540	DN 50	10	0,75	-		-	6082123 S 1.170,-
UNI V05/T08-540/A	DN 50	10	0,75	-		-	6082124 A 1.697,-
UNI V05B/M04-523/A	DN 50	10	0,37	6087653	A	1.199,-	-
UNI V05B/M06-523/A	DN 50	10	0,55	6087655	A	1.318,-	-
UNI V05B/M08-523/A	DN 50	10	0,75	6087657	A	1.379,-	-
UNI V05B/T04-540	DN 50	10	0,37	-		-	6087654 A 1.106,-
UNI V05B/T06-540	DN 50	10	0,55	-		-	6087656 A 1.223,-
UNI V05B/T08-540	DN 50	10	0,75	-		-	6087658 A 1.285,-
UNI V06/M11-523/P	DN 50/65	10	1,10	6082137	S	1.552,-	-
UNI V06/M11-523/A	DN 50/65	10	1,10	6082138	A	1.624,-	-
UNI V06/T11-540	DN 50/65	10	1,10	-		-	6082139 S 1.543,-
UNI V06/T11-540/A	DN 50/65	10	1,10	-		-	6082140 A 2.068,-
UNI V06/M15-523/P	DN 50/65	10	1,50	6082141	S	1.757,-	-
UNI V06/M15-523/A	DN 50/65	10	1,50	6082142	A	1.832,-	-
UNI V06/T15-540	DN 50/65	10	1,50	-		-	6082143 S 1.743,-
UNI V06/T15-540/A	DN 50/65	10	1,50	-		-	6082144 A 2.270,-
UNI V06/T25-540	DN 50/65	10	2,50	-		-	6082145 S 2.299,-
UNI V06/T25-540/A	DN 50/65	10	2,50	-		-	6082146 A 2.827,-

Grupo de producto: PG7

Wilo-Rexa UNI							
Modelo	Conexión de impulsión	Longitud del cable de conexión	Potencia nominal del motor	Alimentación	Ref.		
		D m	P_2 kW			EUR	
UNI V06B/M11-523/A	DN 50/65	10	1.10	1~230 V, 50 Hz	6087659	A	1.788,-
UNI V06B/M15-523/A	DN 50/65	10	1.50	1~230 V, 50 Hz	6087661	A	1.697,-
UNI V06B/T11-540	DN 50/65	10	1.10	3~400 V, 50 Hz	6087660	A	2.016,-
UNI V06B/T15-540	DN 50/65	10	1.50	3~400 V, 50 Hz	6087662	A	1.917,-
UNI V06B/T25-540	DN 50/65	10	2.50	3~400 V, 50 Hz	6087663	A	2.528,-
UNI V06K/M11-523/A	DN 50/65	10	1.1	1~230 V, 50 Hz	6089771	B	2.683,-
UNI V06K/M15-523/A	DN 50/65	10	1.5	1~230 V, 50 Hz	6089773	B	3.025,-
UNI V06K/T11-540	DN 50/65	10	1.1	3~400 V, 50 Hz	6089772	B	2.547,-
UNI V06K/T15-540	DN 50/65	10	1.5	3~400 V, 50 Hz	6089774	B	2.875,-
UNI V06K/T25-540	DN 50/65	10	2.5	3~400 V, 50 Hz	6089775	B	3.793,-

Curvas

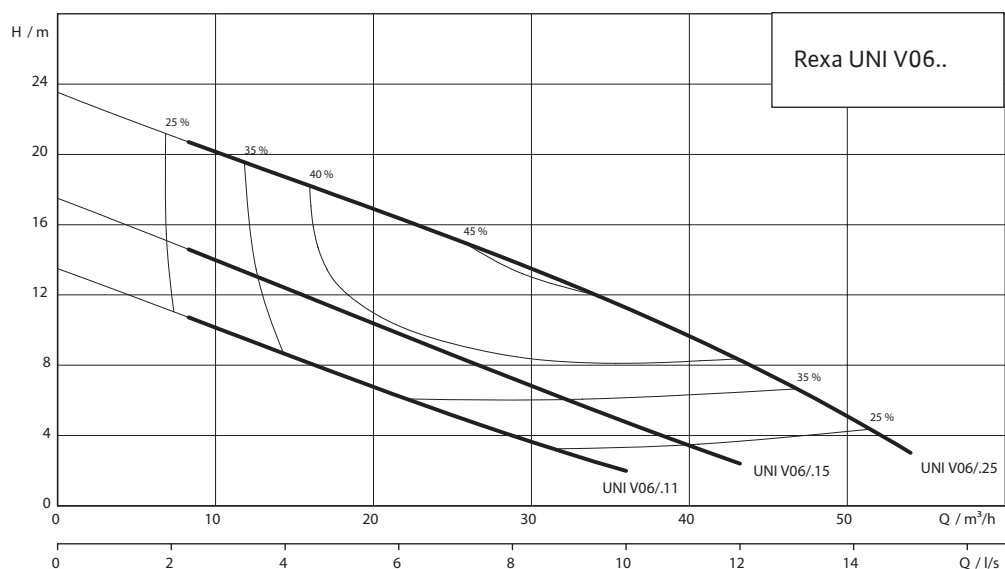
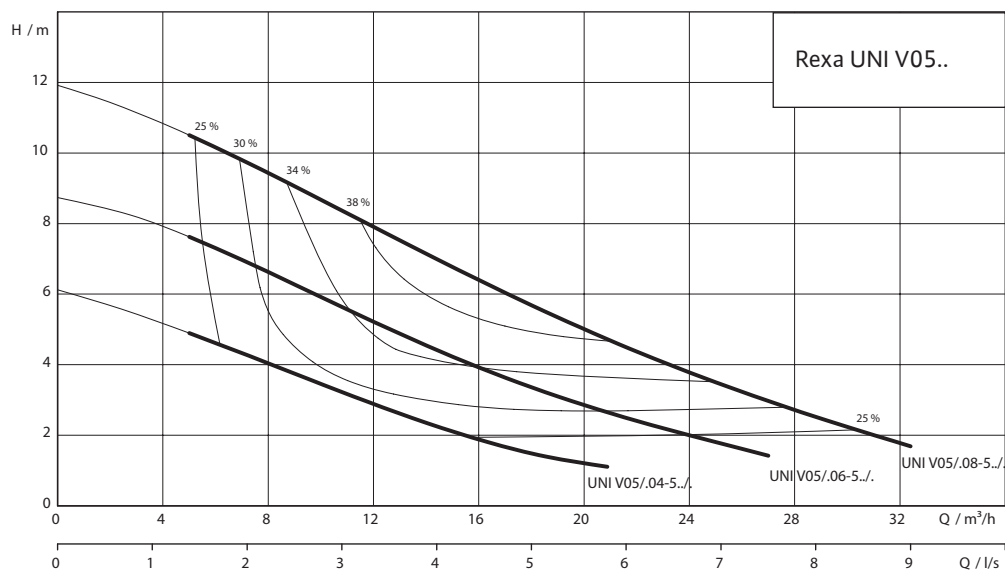

Dibujo de instalación Instalación sumergida fija

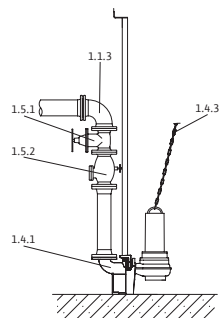

- 1.1.3 Codo de 90°
- 1.4.1 Zócalo de descarga
- 1.4.3 Cadena
- 1.5.1 Válvula de corte
- 1.5.2 Válvula antirretorno

Grupo de producto: PG14

Accesorios para instalación sumergida fija DN 50

Tipo	Número de posición	Descripción	Ref.	Ref.	
					EUR
Zócalo de descarga DN50/2RK	1.4.1	Zócalo en EN-GJL-250, con revestimiento de cataforesis, con paso libre de 50 mm, base de acoplamiento con codo de 90°, brida de acoplamiento incluida, soporte en acero inoxidable para dos tubos guía para la fijación al pozo, junta perfilada y accesorios de montaje; los dos tubos guía (26,9x2 mm) han de ser suministrados por el propietario.	6070146	S	564,-
Soporte del tubo guía DN 50 para tubo GG	-	Soporte en acero inoxidable para la fijación de dos tubos guía en una tubería de fundición, incluye accesorios de montaje	6066851	A	164,-
Soporte del tubo guía DN 50 para tubería de acero	-	Soporte en acero inoxidable para la fijación de dos tubos guía en una tubería de acero, incluye accesorios de montaje	6061084	A	162,-
Soporte para prolongación del tubo guía DN 50 para tubería de fundición	-	Soporte en acero inoxidable para la prolongación de dos tubos guía, para anclaje en una tubería de fundición, incluye accesorios de montaje	6066852	D	220,-
Soporte para prolongación del tubo guía DN 50 para tubería de acero	-	Soporte en acero inoxidable para la prolongación de dos tubos guía, para anclaje en una tubería de acero, incluye accesorios de montaje	6066846	D	217,-
Válvula antirretorno DN 50	1.5.2	Fabricada en EN-GJL-250, conforme a la norma UNE EN 12050-4, 1 juego de accesorios de montaje incluido	2017166	S	208,-
Válvula de compuerta DN 50	1.5.1	Fabricada en EN-GJL-250, incl. 1 juego de accesorios de montaje	2017160	S	387,-
Juego de cadena PCS-CE, acero galvanizado, 400 kg, 5 m	1.4.3	Cadena de fijación con 2 grilletes de acero galvanizado. Capacidad de carga: 400 kg	6063140	S	241,-
Juego de cadena PCS-CE, acero galvanizado, 400 kg, 10 m	1.4.3		6063142	S	408,-
Juego de cadena PCS-CE, acero inoxidable, 400 kg, 5 m	1.4.3	Cadena de fijación con 2 grilletes de acero inoxidable 1.4401. Capacidad de carga: 400 kg	6063136	A	488,-
Juego de cadena PCS-CE, acero inoxidable, 400 kg, 10 m	1.4.3		6063138	A	892,-
Pieza pantalón DN 50	-	Fabricada en acero galvanizado, brida PN 10/16 con 2 juegos de accesorios de montaje	2019042	A	770,-
Accesorio de montaje DN 40/50/65, PN 10	-	Para una unión por bridas, con tornillos, tuercas y junta plana	6076963	A	30,-

Grupo de producto: PG14

Accesorios para instalación sumergida fija DN 65

Tipo	Número de posición	Descripción	Ref.	Ref.	
					EUR
Zócalo de descarga DN65/2RK	1.4.1	Para dos tubos guía, fabricado en EN-GJL-250, con revestimiento de cataforesis, con paso libre de 65 mm, base del acoplamiento con codo de 90°, brida de acoplamiento incluida, soporte en acero inoxidable para dos tubos guía para la fijación al pozo, junta perfilada y accesorios de montaje; 2 tubos guía (26,9x2 mm) han de ser suministrados por el propietario.	6070150	S	595,-
Soporte del tubo guía DN 65 para tubería de fundición	-	Soporte en acero inoxidable para la fijación de dos tubos guía en una tubería de fundición, incluye accesorios de montaje	6066847	D	185,-
Soporte del tubo guía DN 65 para tubería de acero	-	Soporte en acero inoxidable para la fijación de dos tubos guía en una tubería de acero, incluye accesorios de montaje	6066848	A	149,-
Soporte para prolongación del tubo guía DN 65 para tubería de fundición	-	Soporte en acero inoxidable para la prolongación de dos tubos guía, para el anclaje en una tubería de fundición, incluye accesorios de montaje	6066849	D	231,-
Soporte para prolongación del tubo guía DN 65 para de acero	-	Soporte en acero inoxidable para la prolongación de dos tubos guía, para el anclaje en una tubería de acero, incluye accesorios de montaje	6066850	C	214,-

 = S - en stock; A - aprox 2 semanas; B - aprox 3 semanas; C - aprox 4 semanas; D - bajo consulta

Reservado el derecho a introducir modificaciones, para mayor información técnica consulten nuestros catálogos.

Grupo de producto: PG14

Accesorios para instalación sumergida fija DN 65

Tipo	Número de posición	Descripción	Ref.	EUR	
Válvula antirretorno DN 65	1.5.2	Fabricada en EN-GJL-250, conforme a la norma UNE EN 12050-4, 1 juego de accesorios de montaje incluido	2017167	S	428,-
Válvula de compuerta DN 65	1.5.1	Fabricada en EN-GJL-250, incl. 1 juego de accesorios de montaje	2017161	S	216,-
Codo de 90° DN 65	1.1.3	Fabricado en EN-GJS-400-15, con 2 bridas, incl. 1 juego de accesorios de montaje	2017183	A	469,-
Juego de cadena PCS-CE, acero galvanizado, 400 kg, 5 m	1.4.3	Cadena de fijación con 2 grilletes de acero galvanizado. Capacidad de carga: 400 kg	6063140	S	241,-
Juego de cadena PCS-CE, acero galvanizado, 400 kg, 10 m	1.4.3		6063142	S	408,-
Juego de cadena PCS-CE, acero inoxidable, 400 kg, 5 m	1.4.3	Cadena de fijación con 2 grilletes de acero inoxidable 1.4401. Capacidad de carga: 400 kg	6063136	A	488,-
Juego de cadena PCS-CE, acero inoxidable, 400 kg, 10 m	1.4.3		6063138	A	892,-
Pieza pantalón DN 65	1.1.5	De acero, galvanizada, brida PN 10/16 según DIN 2501 con 2 juegos de accesorios de montaje	2017178	A	1.196,-
Accesorio de montaje DN 40/50/65, PN 10	-	Para una unión por bridas, con tornillos, tuercas y junta plana	6076963	A	30,-

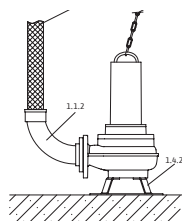
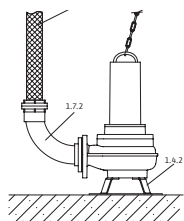
Dibujo de instalación Instalación sumergida transportable



- 1.1.2 Codo de 90° con conexión de manguera
- 1.4.3 Cadena
- 1.7.3 Manguera de impulsión
- 1.7.4 Manguera de impulsión con conexión rápida tipo Storz
- 1.7.5 Codo de 90° con conexión rápida tipo Storz

Grupo de producto: PG14

Accesorios para instalación sumergida transportable DN 50

Tipo	Número de posición	Descripción	Ref.	EUR	
Codo de 90° DN 50/60 mm	1.1.2	Fabricado en PVC, con empalme de manguera con Ø de 60 mm, brida en el lado de la bomba, incl. 1 juego de accesorios de montaje	4027344	A	216,-
Manguera de impulsión de material sintético 3 m, Ø 60 mm	1.7.3	Ø interior de 60 mm, PN 6, abrazadera de manguera incluida	2027644	D	456,-
Manguera de impulsión de material sintético 5 m, Ø 60 mm	1.7.3		2027645	D	550,-
Manguera de impulsión de material sintético 10 m, Ø 60 mm	1.7.3		2018106	D	623,-
Manguera de impulsión de material sintético 15 m, Ø 60 mm	1.7.3		2027646	D	1.263,-
Kit de montaje de acoplamiento fijo Storz C/DN 50	1.7.2		Con codo de 90° y brida DN 50; codo de EN-GJL-250, conexión rápida tipo Storz de aluminio, incl. 1 juego de accesorios de montaje	6031671	A

Grupo de producto: PG14

Accesorios para instalación sumergida transportable DN 50					
Tipo	Número de posición	Descripción	Ref.		EUR
Manguera de impulsión de fibra sintética de 5 m, con Storz C	1.7.4		6003651	 B	124,-
Manguera de impulsión de fibra sintética de 10 m, con Storz C	1.7.4	Ø interior de 52 mm	6003650	B	165,-
Manguera de impulsión de fibra sintética de 20 m, con Storz C	1.7.4		6003649	B	281,-
Juego de cadena PCS-CE, acero galvanizado, 400 kg, 5 m	1.4.3	Cadena de fijación con 2 grilletes de acero galvanizado. Capacidad de carga: 400 kg	6063140	S	241,-
Juego de cadena PCS-CE, acero galvanizado, 400 kg, 10 m	1.4.3		6063142	S	408,-
Juego de cadena PCS-CE, acero inoxidable, 400 kg, 5 m	1.4.3	Cadena de fijación con 2 grilletes de acero inoxidable 1.4401. Capacidad de carga: 400 kg	6063136	A	488,-
Juego de cadena PCS-CE, acero inoxidable, 400 kg, 10 m	1.4.3		6063138	A	892,-

Grupo de producto: PG14

Accesorios para instalación sumergida transportable DN 65					
Tipo	Número de posición	Descripción	Ref.		EUR
Codo de 90° DN 65/70 mm	1.1.2	Fabricado en EN-GJL-250, con empalme de manguera con Ø de 70 mm, brida en el lado de la bomba, incl. 1 juego de accesorios de montaje	4027346	A	222,-
Manguera de impulsión de material sintético 10 m, Ø 70 mm	1.7.3	Ø interior de 70 mm, PN 8, abrazadera de manguera incluida	2014151	B	295,-
Brida roscada DN 65 en Rp 2½	1.1.7	Fabricada en acero galvanizado, DN 65 con rosca interior Rp 2½, incl. 1 juego de accesorios de montaje	4015204	A	178,-
Codo de 90° G 2½	1.1.1	Fabricado en acero, galvanizada con rosca interior/exterior G 2½ / R 2½	4015212	A	224,-
Acoplamiento fijo Storz C/G 2½	1.7.5	Fabricado en aluminio, conexión Storz C, con rosca exterior	2015234	A	65,-
Manguera de impulsión de fibra sintética de 5 m, con Storz C	1.7.4		6003651	B	124,-
Manguera de impulsión de fibra sintética de 10 m, con Storz C	1.7.4	Ø interior de 52 mm	6003650	B	165,-
Manguera de impulsión de fibra sintética de 20 m, con Storz C	1.7.4		6003649	B	281,-
Juego de cadena PCS-CE, acero galvanizado, 400 kg, 5 m	1.4.3	Cadena de fijación con 2 grilletes de acero galvanizado. Capacidad de carga: 400 kg	6063140	S	241,-
Juego de cadena PCS-CE, acero galvanizado, 400 kg, 10 m	1.4.3		6063142	S	408,-
Juego de cadena PCS-CE, acero inoxidable, 400 kg, 5 m	1.4.3	Cadena de fijación con 2 grilletes de acero inoxidable 1.4401. Capacidad de carga: 400 kg	6063136	A	488,-
Juego de cadena PCS-CE, acero inoxidable, 400 kg, 10 m	1.4.3		6063138	A	892,-
Kit de elevación con cadena PCS-LU, acero inoxidable, 200 kg, 1 m	1.4.3	Cadena para izado y descenso de bombas, incl. 1 grillete.	6084895	A	121,-
Kit de elevación con cadena PCS-LU, acero inoxidable, 200 kg, 3 m	1.4.3	Cadena para izado y descenso de bombas, incl. 1 grillete; con eslabones de conexión cada metro para poder mantener la bomba en suspensión.	6084894	A	267,-
Kit de elevación con cadena PCS-LU, acero inoxidable, 200 kg, 6 m	1.4.3	Cadena para izado y descenso de bombas, incl. 1 grillete; con eslabones de conexión cada metro para poder mantener la bomba en suspensión.	6084893	A	380,-

 S - en stock; A - aprox 2 semanas; B - aprox 3 semanas; C - aprox 4 semanas; D - bajo consulta
Reservado el derecho a introducir modificaciones, para mayor información técnica consulten nuestros catálogos.

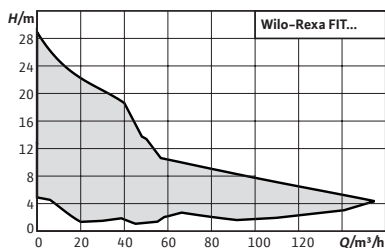

- Designación**
Ejemplo: **Wilo-Rexa FIT V05DA-122/E...P**
Rexa FIT Serie
V Impulsor Vórtex
05 Diámetro descarga DN 50
D Brida en la aspiración bajo norma DIN
A Versión estándar
122 Diámetro impulsor
E Motor sin refrigeración
P Cable con enchufe
A Con interruptor flotador y enchufe
O Cable con extremo libre



Wilo-Rexa FIT

Tipo

Bomba de motor sumergible de aguas residuales para el funcionamiento intermitente en instalación sumergida fija o transportable

Aplicación

Impulsión de:

- Aguas residuales con residuos fecales según EN 12050-1
- Aguas sucias

Suministro

- Bomba de motor sumergible de aguas residuales con cable de 10 m
- Modelo de cable según variante:
 - Con extremo de cable libre (O)
 - Con enchufe (P)
 - Con interruptor de flotador y enchufe (A)
- Manual de funcionamiento y mantenimiento

Características especiales/ventajas del producto

- Listo para ser enchufado y utilizado (variantes P y A)
- Sencillo funcionamiento gracias al interruptor de flotador incorporado (ejecución A)
- Sistema hidráulico vortex seguro con paso libre de gran tamaño para un funcionamiento libre de obstrucciones
- Cámara de separación con vigilancia externa opcional
- Peso reducido

Grupo de producto: PG7

Wilo-Rexa FIT (2 polos)

Modelo	Conexión de impulsión	Potencia nominal del motor P_2 kW	Interruptor de flotador	Enchufe de alimentación de red	Alimentación eléctrica	Ref.		EUR
FIT V05DA-122/E...-A	DN 50	1,1	•	•	1~230 V, 50 Hz	6064576	B	2.216,-
FIT V05DA-122/E...-A	DN 50	1,1	•	•	3~400 V, 50 Hz	6064577	B	2.797,-
FIT V05DA-122/E...-P	DN 50	1,1	-	•	1~230 V, 50 Hz	6064578	B	2.089,-
FIT V05DA-122/E...-O	DN 50	1,1	-	-	3~400 V, 50 Hz	6064579	S	1.967,-
FIT V05DA-124/E...-A	DN 50	1,1	•	•	1~230 V, 50 Hz	6064580	A	2.216,-
FIT V05DA-124/E...-A	DN 50	1,1	•	•	3~400 V, 50 Hz	6064581	B	2.797,-

• = disponible, - = no disponible

Grupo de producto: PG7

Wilo-Rexa FIT (2 polos)								
Modelo	Conexión de impulsión	Potencia nominal del motor	Interruptor de flotador	Enchufe de alimentación de red	Alimentación eléctrica	Ref.		
		P_2 kW						EUR
FIT V05DA-124/E...-P	DN 50	1,1	-	•	1~230 V, 50 Hz	6064582	A	2.089,-
FIT V05DA-124/E...-O	DN 50	1,1	-	-	3~400 V, 50 Hz	6064583	S	1.967,-
FIT V05DA-126/E...-A	DN 50	1,5	•	•	1~230 V, 50 Hz	6064584	A	2.111,-
FIT V05DA-126/E...-A	DN 50	1,5	•	•	3~400 V, 50 Hz	6064585	A	2.865,-
FIT V05DA-126/E...-P	DN 50	1,5	-	•	1~230 V, 50 Hz	6064586	A	2.157,-
FIT V05DA-126/E...-O	DN 50	1,5	-	-	3~400 V, 50 Hz	6064587	S	2.038,-
FIT V05DA-222/E...-A	DN 50	2,5	•	•	3~400 V, 50 Hz	6064588	A	2.940,-
FIT V05DA-222/E...-O	DN 50	2,5	-	-	3~400 V, 50 Hz	6064589	S	2.095,-
FIT V05DA-224/E...-A	DN 50	2,5	•	•	3~400 V, 50 Hz	6064590	B	2.940,-
FIT V05DA-224/E...-O	DN 50	2,5	-	-	3~400 V, 50 Hz	6064591	S	2.095,-
FIT V05DA-226/E...-A	DN 50	3,9	•	•	3~400 V, 50 Hz	6064592	A	3.075,-
FIT V05DA-226/E...-O	DN 50	3,9	-	-	3~400 V, 50 Hz	6064593	S	2.240,-
FIT V05DA-228/E...-A	DN 50	3,9	•	•	3~400 V, 50 Hz	6064594	A	3.075,-
FIT V05DA-228/E...-O	DN 50	3,9	-	-	3~400 V, 50 Hz	6064595	S	2.240,-
FIT V06DA-212/E...-A	DN 65/DN 80	1,1	•	•	1~230 V, 50 Hz	6064596	B	2.285,-
FIT V06DA-212/E...-A	DN 65/DN 80	1,1	•	•	3~400 V, 50 Hz	6064597	B	2.622,-
FIT V06DA-212/E...-P	DN 65/DN 80	1,1	-	•	1~230 V, 50 Hz	6064598	B	2.157,-
FIT V06DA-212/E...-O	DN 65/DN 80	1,1	-	-	3~400 V, 50 Hz	6064599	S	2.038,-
FIT V06DA-214/E...-A	DN 65/DN 80	1,5	•	•	1~230 V, 50 Hz	6064700	A	2.368,-
FIT V06DA-214/E...-A	DN 65/DN 80	1,5	•	•	3~400 V, 50 Hz	6064701	B	2.696,-
FIT V06DA-214/E...-P	DN 65/DN 80	1,5	-	•	1~230 V, 50 Hz	6064702	A	2.240,-
FIT V06DA-214/E...-O	DN 65/DN 80	1,5	-	-	3~400 V, 50 Hz	6064703	S	2.111,-
FIT V06DA-216/E...-A	DN 65/DN 80	2,5	•	•	3~400 V, 50 Hz	6064704	A	2.742,-
FIT V06DA-216/E...-O	DN 65/DN 80	2,5	-	-	3~400 V, 50 Hz	6064705	S	2.157,-
FIT V06DA-222/E...-A	DN 65/DN 80	3,9	•	•	3~400 V, 50 Hz	6064706	A	2.847,-
FIT V06DA-222/E...-O	DN 65/DN 80	3,9	-	-	3~400 V, 50 Hz	6064707	S	2.262,-
FIT V06DA-224/E...-A	DN 65/DN 80	3,9	•	•	3~400 V, 50 Hz	6064708	B	2.847,-
FIT V06DA-224/E...-O	DN 65/DN 80	3,9	-	-	3~400 V, 50 Hz	6064709	S	2.262,-

• = disponible, - = no disponible

Grupo de producto: PG7

Wilo-Rexa FIT (4 polos)								
Modelo	Conexión de impulsión	Potencia nominal del motor	Interruptor de flotador	Enchufe de alimentación de red	Alimentación eléctrica	Ref.		
		P_2 kW						EUR
FIT V06DA-622/E...-O	DN 65/DN 80	1,1	-	-	3~400 V, 50 Hz	6064711	A	2.458,-
FIT V06DA-622/E...-P	DN 65/DN 80	1,1	-	•	1~230 V, 50 Hz	6064710	C	2.679,-
FIT V06DA-623/E...-O	DN 65/DN 80	1,5	-	-	3~400 V, 50 Hz	6064713	A	2.489,-
FIT V06DA-623/E...-P	DN 65/DN 80	1,5	-	•	1~230 V, 50 Hz	6064712	C	2.709,-
FIT V06DA-625/E...-O	DN 65/DN 80	1,5	-	-	3~400 V, 50 Hz	6064715	A	2.489,-
FIT V06DA-625/E...-P	DN 65/DN 80	1,5	-	•	1~230 V, 50 Hz	6064714	B	2.709,-
FIT V06DA-626/E...-O	DN 65/DN 80	2,5	-	-	3~400 V, 50 Hz	6064716	A	2.564,-
FIT V06DA-628/E...-O	DN 65/DN 80	2,5	-	-	3~400 V, 50 Hz	6064717	S	2.564,-
FIT V08DA-422/E...-A	DN 80/DN 100	1,1	•	•	3~400 V, 50 Hz	6065918	C	3.715,-
FIT V08DA-422/E...-O	DN 80/DN 100	1,1	-	-	3~400 V, 50 Hz	6065920	S	2.830,-
FIT V08DA-422/E...-A	DN 80/DN 100	1,1	•	•	1~230 V, 50 Hz	6065917	C	2.902,-

• = disponible, - = no disponible

S - en stock; A - aprox 2 semanas; B - aprox 3 semanas; C - aprox 4 semanas; D - bajo consulta
Reservado el derecho a introducir modificaciones, para mayor información técnica consulten nuestros catálogos.

Wilo-Rexa FIT (4 polos)

Modelo	Conexión de impulsión	Potencia nominal del motor P_2 kW	Interruptor de flotador	Enchufe de alimentación de red	Alimentación eléctrica	Ref.		EUR
FIT V08DA-422/E...-P	DN 80/DN 100	1,1	—	•	1~230 V, 50 Hz	6065919	C	2.865,-
FIT V08DA-424/E...-A	DN 80/DN 100	1,1	•	•	3~400 V, 50 Hz	6065922	C	3.737,-
FIT V08DA-424/E...-O	DN 80/DN 100	1,1	—	—	3~400 V, 50 Hz	6065924	A	2.850,-
FIT V08DA-424/E...-A	DN 80/DN 100	1,1	•	•	1~230 V, 50 Hz	6065921	C	2.940,-
FIT V08DA-424/E...-P	DN 80/DN 100	1,1	—	•	1~230 V, 50 Hz	6065923	B	2.902,-
FIT V08DA-426/E...-A	DN 80/DN 100	1,5	•	•	3~400 V, 50 Hz	6065926	B	3.801,-
FIT V08DA-426/E...-O	DN 80/DN 100	1,5	—	—	3~400 V, 50 Hz	6065928	S	2.902,-
FIT V08DA-428/E...-O	DN 80/DN 100	2,5	—	—	3~400 V, 50 Hz	6065929	S	2.957,-
FIT V08DA-426/E...-A	DN 80/DN 100	1,5	•	•	1~230 V, 50 Hz	6065925	B	2.980,-
FIT V08DA-426/E...-P	DN 80/DN 100	1,5	—	•	1~230 V, 50 Hz	6065927	B	2.940,-
FIT V08DA-524/E...-O	DN 80/DN 100	3,5	—	—	3~400 V, 50 Hz	6065931	A	3.062,-
FIT V08DA-526/E...-O	DN 80/DN 100	3,5	—	—	3~400 V, 50 Hz	6065932	S	3.116,-
FIT V10DA-422/E...-O	DN 100	1,5	—	—	3~400 V, 50 Hz	6081900	C	3.371,-
FIT V10DA-424/E...-O	DN 100	2,5	—	—	3~400 V, 50 Hz	6081901	A	3.394,-
FIT V10DA-425/E...-O	DN 100	2,5	—	—	3~400 V, 50 Hz	6081902	A	3.493,-
FIT V10DA-426/E...-O	DN 100	3,5	—	—	3~400 V, 50 Hz	6081903	A	3.707,-
FIT V10DA-428/E...-O	DN 100	3,5	—	—	3~400 V, 50 Hz	6081904	C	3.807,-

• = disponible, — = no disponible

Curvas

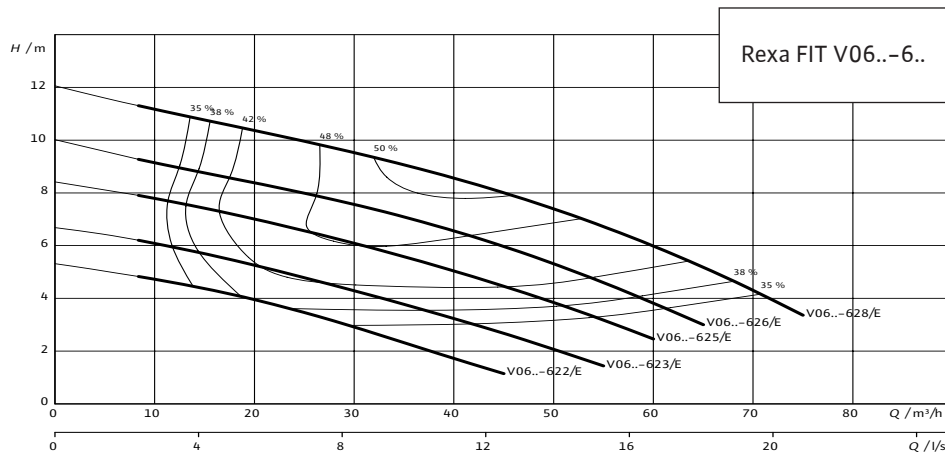
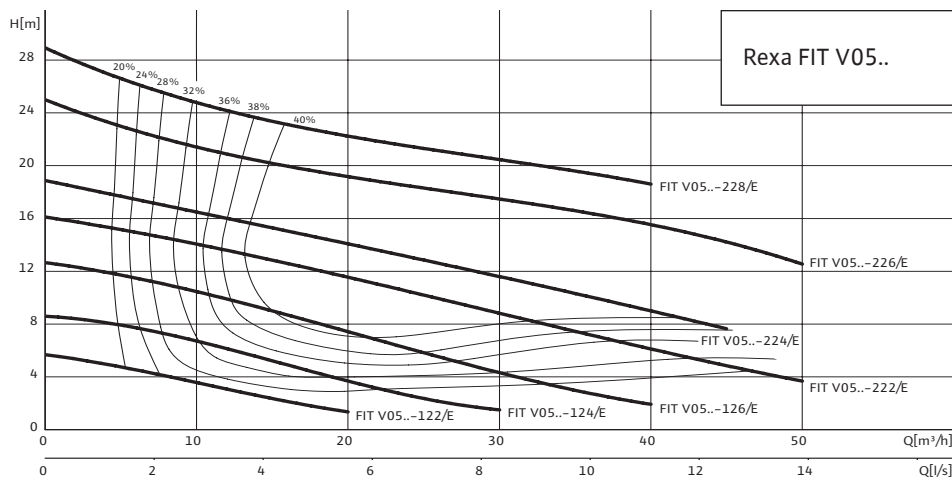

☞ = S - en stock; A - aprox 2 semanas; B - aprox 3 semanas; C - aprox 4 semanas; D - bajo consulta
Reservado el derecho a introducir modificaciones, para mayor información técnica consulten nuestros catálogos.

Curvas

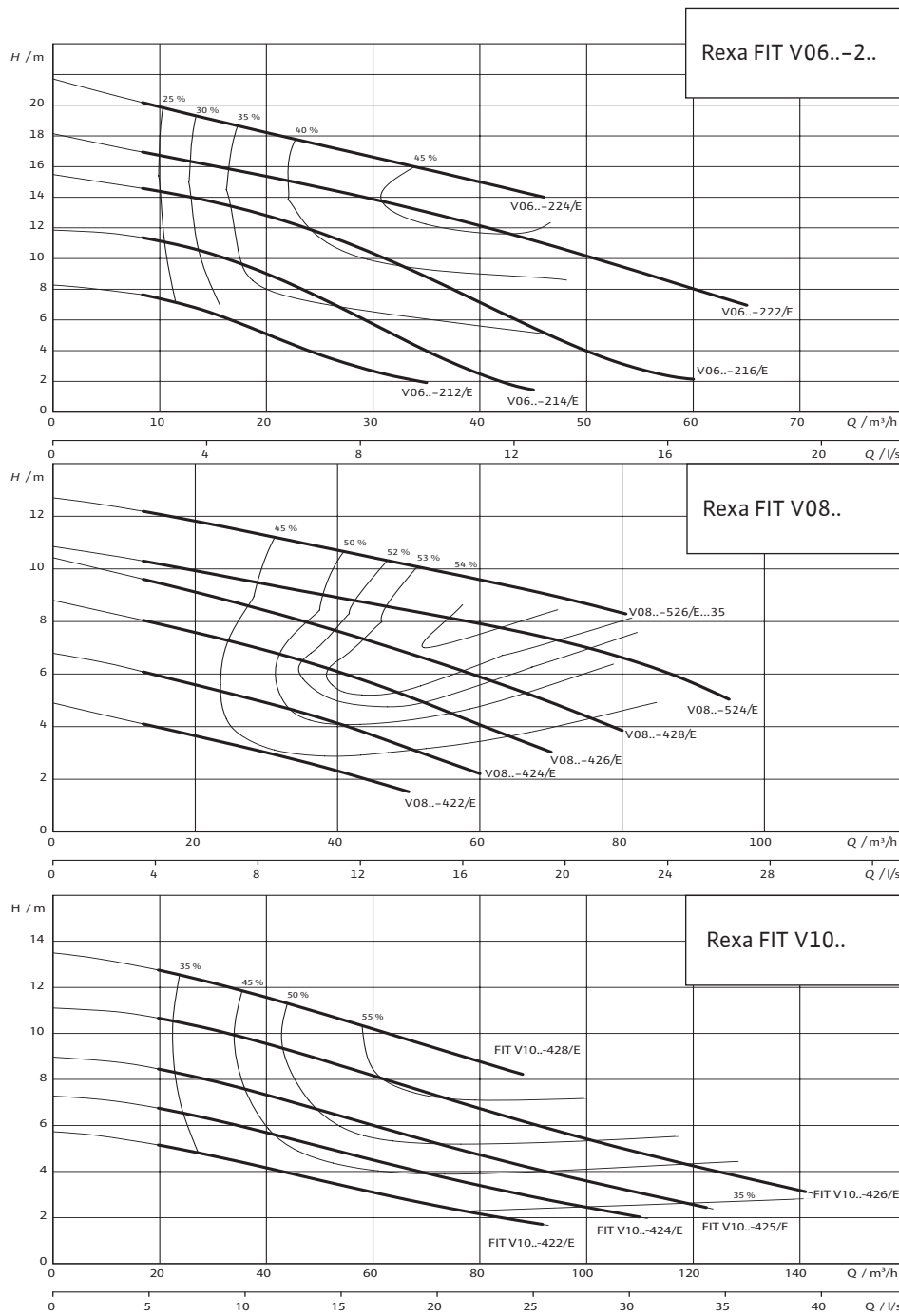

Dibujo de instalación Instalación sumergida fija

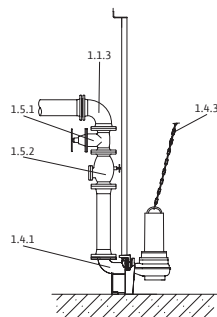

- 1.1.3 Codo de 90°
- 1.4.1 Zócalo de descarga
- 1.4.3 Cadena
- 1.5.1 Válvula de corte
- 1.5.2 Válvula antirretorno

☞ S – en stock; A – aprox 2 semanas; B – aprox 3 semanas; C – aprox 4 semanas; D – bajo consulta
Reservado el derecho a introducir modificaciones, para mayor información técnica consulten nuestros catálogos.

Grupo de producto: PG14

Accesorios para instalación sumergida fija DN 50					
Tipo	Número de posición	Descripción	Ref.		EUR
Zócalo de descarga DN50/2RK	1.4.1	Zócalo en EN-GJL-250, con revestimiento de cataforesis, con paso libre de 50 mm, base de acoplamiento con codo de 90°, brida de acoplamiento incluida, soporte para dos tubos guía para la fijación al pozo, junta perfilada y accesorios de montaje; los dos tubos guía (26,9x2 mm) han de ser suministrados por el propietario.	6070146	S	564,-
Válvula antirretorno DN 50	1.5.2	Fabricada en EN-GJL-250, conforme a la norma UNE EN 12050-4, 1 juego de accesorios de montaje incluido	2017166	S	387,-
Válvula de compuerta DN 50	1.5.1	Fabricada en EN-GJL-250, incl. 1 juego de accesorios de montaje	2017160	S	208,-
Soporte del tubo guía DN 50 para tubería de fundición	-	Soporte en acero inoxidable para la fijación de dos tubos guía en una tubería de fundición, incluye accesorios de montaje	6066851	A	164,-
Soporte del tubo guía DN 50 para tubería de acero	-	Soporte en acero inoxidable para la fijación de dos tubos guía en una tubería de acero, incluye accesorios de montaje	6061084	A	162,-
Soporte para prolongación del tubo guía DN 50 para tubería de fundición	-	Soporte en acero inoxidable para la prolongación de dos tubos guía, para anclaje en una tubería de fundición, incluye accesorios de montaje	6066852	D	220,-
Soporte para prolongación del tubo guía DN 50 para tubería de acero	-	Soporte en acero inoxidable para la prolongación de dos tubos guía, para anclaje en una tubería de acero, incluye accesorios de montaje	6066846	D	217,-
Juego de cadena PCS-CE, acero galvanizado, 400 kg, 5 m	1.4.3	Cadena de fijación con 2 grilletes de acero galvanizado. Capacidad de carga: 400 kg	6063140	S	241,-
Juego de cadena PCS-CE, acero galvanizado, 400 kg, 10 m	1.4.3		6063142	S	408,-
Juego de cadena PCS-CE, acero inoxidable, 400 kg, 5 m	1.4.3	Cadena de fijación con 2 grilletes de acero inoxidable 1.4401. Capacidad de carga: 400 kg	6063136	A	488,-
Juego de cadena PCS-CE, acero inoxidable, 400 kg, 10 m	1.4.3		6063138	A	892,-
Pieza pantalón DN 50	1.1.5	Fabricada en acero galvanizado, brida PN 10/16 según DIN 2501 con 2 juegos de accesorios de montaje	2019042	A	770,-
Accesorio de montaje DN 40/50/65, PN 10	-	Para una unión por bridas, con tornillos, tuercas y junta plana	6076963	A	30,-
Codo de 90° DN 50	1.1.3	Fabricado en EN-GJS-400-15, con 2 bridas, incl. 1 juego de accesorios de montaje	2018053	A	328,-

Grupo de producto: PG14

Accesorios para instalación sumergida fija DN 65					
Tipo	Número de posición	Descripción	Ref.		EUR
Zócalo de descarga DN65/2RK	1.4.1	Fabricado en EN-GJL-250, con revestimiento de cataforesis, con paso libre de 65 mm, base de acoplamiento con codo de 90°, brida de acoplamiento incluida, sen acero inoxidable para dos tubos guía para la fijación al pozo, junta perfilada y accesorios de montaje; dos tubos guía (26,9x2 mm) han de ser suministrados por el propietario.	6070150	S	595,-
Válvula antirretorno DN 65	1.5.2	Fabricada en EN-GJL-250, conforme a la norma UNE EN 12050-4, 1 juego de accesorios de montaje incluido	2017167	S	428,-
Válvula de compuerta DN 65	1.5.1	Fabricada en EN-GJL-250, incl. 1 juego de accesorios de montaje	2017161	S	216,-
Codo de 90° DN 65	1.1.3	Fabricado en EN-GJS-400-15, con 2 bridas, incl. 1 juego de accesorios de montaje	2017183	A	469,-

Grupo de producto: PG14

Accesorios para instalación sumergida fija DN 65					
Tipo	Número de posición	Descripción	Ref.		EUR
Soporte del tubo guía DN 65 para tubería de fundición	-	Soporte en acero inoxidable para la fijación de dos tubos guía en una tubería de fundición, incluye accesorios de montaje	6066847	D	185,-
Soporte del tubo guía DN 65 para tubería de acero	-	Soporte en acero inoxidable para la fijación de dos tubos guía en una tubería de acero, incluye accesorios de montaje	6066848	A	149,-
Soporte para prolongación del tubo guía DN 65 para tubería de fundición	-	Soporte en acero inoxidable para la prolongación de dos tubos guía, para anclaje en una tubería de fundición, incluye accesorios de montaje	6066849	D	231,-
Soporte para prolongación del tubo guía DN 65 para tubería de acero	-	Soporte en acero inoxidable para la prolongación de dos tubos guía, para anclaje en una tubería de acero, incluye accesorios de montaje	6066850	C	214,-
Juego de cadena PCS-CE, acero galvanizado, 400 kg, 5 m	1.4.3	Cadena de fijación con 2 grilletes de acero galvanizado. Capacidad de carga: 400 kg	6063140	S	241,-
Juego de cadena PCS-CE, acero galvanizado, 400 kg, 10 m	1.4.3		6063142	S	408,-
Juego de cadena PCS-CE, acero inoxidable, 400 kg, 5 m	1.4.3	Cadena de fijación con 2 grilletes de acero inoxidable 1.4401. Capacidad de carga: 400 kg	6063136	A	488,-
Juego de cadena PCS-CE, acero inoxidable, 400 kg, 10 m	1.4.3		6063138	A	892,-
Pieza pantalón DN 65	1.1.5	Fabricada en acero galvanizado, brida PN 10/16 con 2 juegos de accesorios de montaje	2017178	A	1.196,-
Accesorio de montaje DN 40/50/65, PN 10	-	Para una unión por bridas, con tornillos, tuercas y junta plana	6076963	A	30,-

Grupo de producto: PG14

Accesorios para instalación sumergida fija DN 80					
Tipo	Número de posición	Descripción	Ref.		EUR
Válvula antirretorno DN 80	1.5.2	Fabricada en EN-GJL-250, conforme a la norma UNE EN 12050-4, 1 juego de accesorios de montaje incluido	2017168	S	537,-
Válvula de compuerta DN 80	1.5.1	Fabricada en EN-GJL-250, incl. 1 juego de accesorios de montaje	2017162	S	267,-
Codo de 90° DN 80	1.1.3	Fabricado en EN-GJS-400-15, con 2 bridas, incl. 1 juego de accesorios de montaje	2012064	A	480,-
Zócalo de descarga DN 80/2RK	1.4.1	Fabricado en EN-GJL-250, lacado, con paso libre 80 mm zócalo de descarga incl. soporte de bomba, junta perfilada, accesorios de montaje y de fijación al suelo, así como soporte para dos tubos guía (42,4 x 2 mm), sin tubos guía.	6082333	S	644,-
Juego de cadena PCS-CE, acero galvanizado, 400 kg, 5 m	1.4.3	Como cadena de fijación con 2 grilletes de acero galvanizado. Capacidad de carga: 400 kg	6063140	S	241,-
Juego de cadena PCS-CE, acero galvanizado, 400 kg, 10 m	1.4.3		6063142	S	408,-
Juego de cadena PCS-CE, acero inoxidable, 400 kg, 5 m	1.4.3	Como cadena de fijación con 2 grilletes de acero inoxidable 1.4401. Capacidad de carga: 400 kg	6063136	A	488,-
Juego de cadena PCS-CE, acero inoxidable, 400 kg, 10 m	1.4.3		6063138	A	892,-
Pieza de unión DN 80	1.1.5	Fabricada en acero galvanizado, brida PN 10/16 con 2 juegos de accesorios de montaje	2017179	A	1.328,-
Accesorio de montaje DN 80/100, PN 10	-	Para una unión por bridas, con tornillos, tuercas y junta plana	6077521	A	55,-

Grupo de producto: PG14

Accesorios para instalación sumergida fija DN 100					
Tipo	Número de posición	Descripción	Ref.		EUR
Zócalo de descarga DN 100/2RK	1.4.1	Fabricado en EN-GJL-250, lacado, con paso libre en DN 100, zócalo de descarga incl. soporte de bomba, junta perfilada, accesorios de montaje y de fijación al suelo, así como soporte para 2 tubos guía (42,4 x 2 mm), sin tubos guía.	6082336	S	850,-
Válvula antirretorno DN 100	1.5.2	Fabricada en EN-GJL-250, conforme a la norma UNE EN 12050-4, 1 juego de accesorios de montaje incluido	2017169	S	635,-
Válvula de compuerta DN 100	1.5.1	Fabricada en EN-GJL-250, incl. 1 juego de accesorios de montaje	2017163	S	337,-
Codo de 90° DN 100	1.1.3	Fabricado en EN-GJS-400-15, con 2 bridas, incl. 1 juego de accesorios de montaje	2004669	A	498,-
Pieza pantalón DN 100	1.1.5	Fabricada en acero galvanizado, brida PN 10/16 con 2 juegos de accesorios de montaje	2017180	A	1.491,-
Accesorio de montaje DN 80/100, PN 10	1.4.12	Para una unión por bridas, con tornillos, tuercas y junta plana	6077521	A	55,-
Juego de cadena PCS-CE, acero galvanizado, 400 kg, 5 m	1.4.3	Cadena de fijación con 2 grilletes de acero galvanizado. Capacidad de carga: 400 kg	6063140	S	241,-
Juego de cadena PCS-CE, acero galvanizado, 400 kg, 10 m	1.4.3		6063142	S	408,-
Juego de cadena PCS-CE, acero inoxidable, 400 kg, 5 m	1.4.3	Cadena de fijación con 2 grilletes de acero inoxidable 1.4401. Capacidad de carga: 400 kg	6063136	A	488,-
Juego de cadena PCS-CE, acero inoxidable, 400 kg, 10 m	1.4.3		6063138	A	892,-

Dibujo de instalación Instalación sumergida transportable

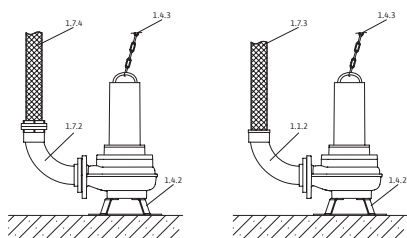

- 1.1.2 Codo de 90° con conexión de manguera
- 1.4.2 Pie de bomba
- 1.4.3 Cadena
- 1.7.3 Manguera de impulsión
- 1.7.4 Manguera de impulsión con conexión rápida tipo Storz
- 1.7.5 Codo de 90° con conexión rápida tipo Storz

Grupo de producto: PG14

Accesorios para instalación sumergida transportable DN 50					
Tipo	Número de posición	Descripción	Ref.		EUR
Codo de 90° DN 50/60 mm	1.1.2	Fabricado en PVC, con empalme de manguera con \varnothing de 60 mm, brida en el lado de la bomba, incl. 1 juego de accesorios de montaje	4027344	A	216,-
Soporte DN 50/65	1.4.2	Fabricado en acero (S235JR), con pintura en polvo, incl. material de fijación	6064666	S	138,-
Manguera de impulsión de material sintético 3 m, \varnothing 60 mm	1.7.3	\varnothing interior de 60 mm, PN 6, abrazadera de manguera incluida	2027644	D	456,-
Manguera de impulsión de material sintético 5 m, \varnothing 60 mm	1.7.3		2027645	D	550,-
Manguera de impulsión de material sintético 10 m, \varnothing 60 mm	1.7.3		2018106	D	623,-
Manguera de impulsión de material sintético 15 m, \varnothing 60 mm	1.7.3		2027646	D	1.263,-

Grupo de producto: PG14

Accesorios para instalación sumergida transportable DN 50					
Tipo	Número de posición	Descripción	Ref.		EUR
Kit de montaje de acoplamiento fijo Storz C/DN 50	1.7.2	Con codo de 90° y brida DN 50; codo en EN-GJL-250, conexión rápida tipo Storz de aluminio, incl. 1 juego de accesorios de montaje	6031671	A	152,-
Manguera de impulsión de fibra sintética de 5 m, con Storz C	1.7.4	Ø interior de 52 mm	6003651	B	124,-
Manguera de impulsión de fibra sintética de 10 m, con Storz C	1.7.4		6003650	B	165,-
Manguera de impulsión de fibra sintética de 20 m, con Storz C	1.7.4		6003649	B	281,-
Juego de cadena PCS-CE, acero galvanizado, 400 kg, 5 m	1.4.3	Cadena de fijación con 2 grilletes de acero galvanizado. Capacidad de carga: 400 kg	6063140	S	241,-
Juego de cadena PCS-CE, acero galvanizado, 400 kg, 10 m	1.4.3		6063142	S	408,-
Juego de cadena PCS-CE, acero inoxidable, 400 kg, 5 m	1.4.3	Cadena de fijación con 2 grilletes de acero inoxidable 1.4401. Capacidad de carga: 400 kg	6063136	A	488,-
Juego de cadena PCS-CE, acero inoxidable, 400 kg, 10 m	1.4.3		6063138	A	892,-

Grupo de producto: PG14

Accesorios para instalación sumergida transportable DN 65					
Tipo	Número de posición	Descripción	Ref.		EUR
Codo de 90° DN 65/70 mm	1.1.2	Fabricado en EN-GJL-250, con empalme de manguera con Ø de 70 mm, brida en el lado de la bomba, incl. 1 juego de accesorios de montaje	4027346	A	222,-
Soporte DN 50/65	1.4.2	Fabricado en acero (S235JR), con pintura en polvo, incl. material de fijación	6064666	S	138,-
Manguera de impulsión de material sintético 10 m, Ø 70 mm	1.7.3	Ø interior de 70 mm, PN 8, abrazadera de manguera incluida	2014151	B	295,-
Brida roscada DN 65 en Rp 2½	1.1.7	Fabricada en acero galvanizado, DN 65 con rosca interior Rp 2½, incl. 1 juego de accesorios de montaje	4015204	A	178,-
Codo de 90° G 2½	1.1.1	Fabricado en acero, galvanizada con rosca interior/exterior G 2½ / R 2½	4015212	A	224,-
Acoplamiento fijo Storz C/G 2½	1.7.5	Fabricado en aluminio, conexión Storz C, con rosca exterior	2015234	A	65,-
Manguera de impulsión de fibra sintética de 5 m, con Storz C	1.7.4	Ø interior de 52 mm	6003651	B	124,-
Manguera de impulsión de fibra sintética de 10 m, con Storz C	1.7.4		6003650	B	165,-
Manguera de impulsión de fibra sintética de 20 m, con Storz C	1.7.4		6003649	B	281,-
Juego de cadena PCS-CE, acero galvanizado, 400 kg, 5 m	1.4.3	Cadena de fijación con 2 grilletes de acero galvanizado. Capacidad de carga: 400 kg	6063140	S	241,-
Juego de cadena PCS-CE, acero galvanizado, 400 kg, 10 m	1.4.3		6063142	S	408,-
Juego de cadena PCS-CE, acero inoxidable, 400 kg, 5 m	1.4.3	Cadena de fijación con 2 grilletes de acero inoxidable 1.4401. Capacidad de carga: 400 kg	6063136	A	488,-
Juego de cadena PCS-CE, acero inoxidable, 400 kg, 10 m	1.4.3		6063138	A	892,-

Grupo de producto: PG14

Accesorios para instalación sumergida transportable DN 80					
Tipo	Número de posición	Descripción	Ref.		EUR
Soporte DN 80/100	1.4.2	Fabricado en acero (S235JR), con pintura en polvo, incl. material de fijación	6065949	A	417,-
	1.4.2	Fabricado en acero inoxidable (1.4571), incl. material de fijación	6065953	B	1.244,-
Kit de montaje de acoplamiento fijo Storz B/DN 80	1.7.2	Con codo 90° y brida DN 80; codo en EN-GJL-250, conexión rápida tipo Storz de aluminio, incl. 1 juego de accesorios de montaje	6031385	A	423,-
Manguera de impulsión de fibra sintética de 5 m, con Storz B	1.7.4	Ø interior de 75 mm	6003052	D	195,-
Manguera de impulsión de fibra sintética de 10 m, con Storz B	1.7.4		6003051	D	306,-
Manguera de impulsión de fibra sintética de 20 m, con Storz B	1.7.4		6003050	D	437,-
Juego de cadena PCS-CE, acero galvanizado, 400 kg, 5 m	1.4.3	Cadena de fijación con 2 grilletes de acero galvanizado. Capacidad de carga: 400 kg	6063140	S	241,-
Juego de cadena PCS-CE, acero galvanizado, 400 kg, 10 m	1.4.3		6063142	S	408,-
Juego de cadena PCS-CE, acero inoxidable, 400 kg, 5 m	1.4.3	Cadena de fijación con 2 grilletes de acero inoxidable 1.4401. Capacidad de carga: 400 kg	6063136	A	488,-
Juego de cadena PCS-CE, acero inoxidable, 400 kg, 10 m	1.4.3		6063138	A	892,-

Grupo de producto: PG14

Accesorios para instalación sumergida transportable DN 100					
Tipo	Número de posición	Descripción	Ref.		EUR
Soporte DN 80/100	1.4.2	Fabricado en acero (S235JR), con pintura en polvo, incl. material de fijación	6065949	A	417,-
	1.4.2	Fabricado en acero inoxidable (1.4571), incl. material de fijación	6065953	B	1.244,-
Kit de montaje de acoplamiento fijo Storz A/DN 100	1.7.2	Con codo de 90° y brida DN 100; codo en EN-GJL-250, conexión rápida tipo Storz de aluminio, incl. 1 juego de accesorios de montaje	6031672	A	516,-
Manguera de impulsión de fibra sintética de 5 m, con Storz A	1.7.4	Ø interior de 102 mm	6022391	C	419,-
Manguera de impulsión de fibra sintética de 10 m, con Storz A	1.7.4		6022392	C	522,-
Manguera de impulsión de fibra sintética de 20 m, con Storz A	1.7.4		6022393	A	698,-
Juego de cadena PCS-CE, acero galvanizado, 400 kg, 5 m	1.4.3	Cadena de fijación con 2 grilletes de acero galvanizado. Capacidad de carga: 400 kg	6063140	S	241,-
Juego de cadena PCS-CE, acero galvanizado, 400 kg, 10 m	1.4.3		6063142	S	408,-
Juego de cadena PCS-CE, acero inoxidable, 400 kg, 5 m	1.4.3	Cadena de fijación con 2 grilletes de acero inoxidable 1.4401. Capacidad de carga: 400 kg	6063136	A	488,-
Juego de cadena PCS-CE, acero inoxidable, 400 kg, 10 m	1.4.3		6063138	A	892,-

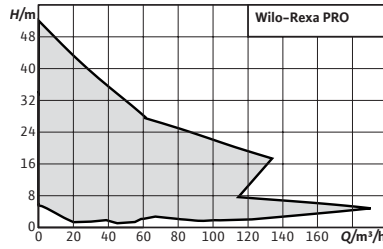

Designación

- Ejemplo: **Wilo-Rexa PROV06DA-110/E...O**
Rexa PRO Serie
V Impulsor Vórtex
06 Diámetro descarga
D Brida en la aspiración, D según DIN, N según ANSI
A Material de la hidráulica
110 Diámetro impelente
E Motor sin refrigerar
O Cable de extremo libre

Wilo-Rexa PRO



Tipo

Bomba de motor sumergible de aguas residuales para el funcionamiento continuo en instalación sumergida fija o transportable, así como en instalación fija en seco

Aplicación

- Impulsión de:
 → Aguas residuales no depuradas
 → Aguas residuales con residuos fecales según UNE EN 12050-1 (hasta DN65 solo con rodete vortex)
 → Aguas sucias

Suministro

- Bomba de motor sumergible de aguas residuales con cable de 10 m
 → Instrucciones de instalación y funcionamiento

Opciones

- Motores IE3

Características especiales/ventajas del producto

- Gran efectividad, gracias a rodetes monocanal con rendimiento optimizado
 → Fiable a través de rodetes vortex con buen comportamiento frente a atascamientos
 → Seguridad probada. De serie con homologación para uso en zonas explosivas según ATEX
 → Disponible opcionalmente con motores sumergibles de clase IE3













































- Sensor PTC para el control del bobinado
 → Clase de aislamiento "H" del bobinado del motor
 → Juntas estáticas de Viton
 → Recubrimiento de Ceram C0 para carcasa y rodete
 → Tensiones especiales

Grupo de producto: PG8

Wilo-Rexa PRO (2 polos)							
Modelo	Conexión de impulsión	Potencia nominal del motor	Protección antideflagrante	Alimentación eléctrica	Ref.		
		P_2 kW					EUR
PRO V05DA-122/E...-O	DN 50	1,1	⊕	3~400 V, 50 Hz	6064719	A	2.132,-
PRO V05DA-124/E...-O	DN 50	1,1	⊕	3~400 V, 50 Hz	6064721	A	2.132,-
PRO V05DA-126/E...-O	DN 50	1,5	⊕	3~400 V, 50 Hz	6064723	S	2.189,-
PRO V05DA-122/E...-O	DN 50	1,1	⊕	1~230 V, 50 Hz	6064718	B	2.580,-
PRO V05DA-124/E...-O	DN 50	1,1	⊕	1~230 V, 50 Hz	6064720	A	2.580,-
PRO V05DA-126/E...-O	DN 50	1,5	⊕	1~230 V, 50 Hz	6064722	B	2.638,-

⊕ con protección antideflagrante

☞ S – en stock; A – aprox 2 semanas; B – aprox 3 semanas; C – aprox 4 semanas; D – bajo consulta
 Reservado el derecho a introducir modificaciones, para mayor información técnica consulten nuestros catálogos.

Wilo-Rexa PRO (2 polos)							
Modelo	Conexión de impulsión	Potencia nominal del motor P_2 kW	Protección antideflagrante	Alimentación eléctrica	Ref.		EUR
							
PRO V05DA-222/E...-O	DN 50	2,5		3~400 V, 50 Hz	6064724	A	2.278,-
PRO V05DA-224/E...-O	DN 50	2,5		3~400 V, 50 Hz	6064725	A	2.278,-
PRO V05DA-226/E...-O	DN 50	3,9		3~400 V, 50 Hz	6064726	A	2.442,-
PRO V05DA-228/E...-O	DN 50	3,9		3~400 V, 50 Hz	6064727	A	2.442,-
PRO V05DA-323/E...-O	DN 50	6,8		3~400 V, 50 Hz	6082575	A	5.719,-
PRO V05DA-324/E...-O	DN 50	10,5		3~400 V, 50 Hz	6082576	A	6.221,-
PRO V05DA-325/E...-O	DN 50	10,5		3~400 V, 50 Hz	6082577	A	6.291,-
PRO V05DA-326/E...-O	DN 50	10,5		3~400 V, 50 Hz	6082578	A	6.357,-
PRO V05DA-328/E...-O	DN 50	10,5		3~400 V, 50 Hz	6082579	A	6.427,-
PRO C05DA-322/E...-O	DN 50	1,1		1~230 V, 50 Hz	6076424	A	2.836,-
PRO C05DA-322/E...-O	DN 50	1,1		3~400 V, 50 Hz	6076425	A	2.566,-
PRO C05DA-324/E...-O	DN 50	1,1		1~230 V, 50 Hz	6076426	B	2.851,-
PRO C05DA-324/E...-O	DN 50	1,1		3~400 V, 50 Hz	6076427	A	2.584,-
PRO C05DA-326/E...-O	DN 50	1,5		1~230 V, 50 Hz	6076428	B	2.910,-
PRO C05DA-326/E...-O	DN 50	1,5		3~400 V, 50 Hz	6076429	A	2.596,-
PRO C05DA-328/E...-O	DN 50	2,5		3~400 V, 50 Hz	6076430	A	2.746,-
PRO C05DA-329/E...-O	DN 50	2,5		3~400 V, 50 Hz	6076431	A	2.760,-
PRO V06DA-212/E...-O	DN 65/DN 80	1,1		3~400 V, 50 Hz	6064729	A	2.213,-
PRO V06DA-214/E...-O	DN 65/DN 80	1,5		3~400 V, 50 Hz	6064731	A	2.294,-
PRO V06DA-216/E...-O	DN 65/DN 80	2,5		3~400 V, 50 Hz	6064732	A	2.346,-
PRO V06DA-212/E...-O	DN 65/DN 80	1,1		1~230 V, 50 Hz	6064728	B	2.659,-
PRO V06DA-214/E...-O	DN 65/DN 80	1,5		1~230 V, 50 Hz	6064730	B	2.742,-
PRO V06DA-222/E...-O	DN 65/DN 80	3,9		3~400 V, 50 Hz	6064733	S	2.454,-
PRO V06DA-224/E...-O	DN 65/DN 80	3,9		3~400 V, 50 Hz	6064734	A	2.454,-
PRO C06DA-342/E...-O	DN 65/DN 80	2,5		3~400 V, 50 Hz	6077700	B	2.792,-
PRO C06DA-344/E...-O	DN 65/DN 80	2,5		3~400 V, 50 Hz	6077701	A	2.805,-
PRO C06DA-345/E...-O	DN 65/DN 80	2,5		3~400 V, 50 Hz	6077702	A	2.822,-
PRO C06DA-346/E...-O	DN 65/DN 80	3,9		3~400 V, 50 Hz	6077703	A	2.881,-
PRO C06DA-348/E...-O	DN 65/DN 80	3,9		3~400 V, 50 Hz	6077704	A	2.895,-
PRO C06DA-349/E...-O	DN 65/DN 80	3,9		3~400 V, 50 Hz	6077705	A	2.910,-
PRO V08DA-243/E...-O	DN 80/DN 100	6,8		3~400 V, 50 Hz	6082820	A	5.863,-
PRO V08DA-244/E...-O	DN 80/DN 100	10,5		3~400 V, 50 Hz	6082821	A	6.381,-
PRO V08DA-245/E...-O	DN 80/DN 100	10,5		3~400 V, 50 Hz	6082822	A	6.459,-
PRO V08DA-246/E...-O	DN 80/DN 100	10,5		3~400 V, 50 Hz	6082823	A	6.538,-
PRO V08DA-248/E...-O	DN 80/DN 100	10,5		3~400 V, 50 Hz	6082824	A	6.619,-
PRO C08DA-412/E...-O	DN 80	1,1		1~230 V, 50 Hz	6078834	B	4.289,-
PRO C08DA-412/E...-O	DN 80	1,1		3~400 V, 50 Hz	6078833	A	3.169,-
PRO C08DA-413/E...-O	DN 80	1,5		1~230 V, 50 Hz	6078836	B	4.298,-
PRO C08DA-413/E...-O	DN 80	1,5		3~400 V, 50 Hz	6078835	A	3.180,-
PRO C08DA-415/E...-O	DN 80	2,5		3~400 V, 50 Hz	6078837	A	3.278,-
PRO C08DA-432/E...-O	DN 80	2,5		3~400 V, 50 Hz	6078110	A	4.627,-
PRO C08DA-433/E...-O	DN 80	2,5		3~400 V, 50 Hz	6078111	A	4.643,-
PRO C08DA-434/E...-O	DN 80	3,9		3~400 V, 50 Hz	6078112	A	4.925,-

 con protección antideflagrante

Grupo de producto: PG8

Wilo-Rexa PRO (2 polos)							
Modelo	Conexión de impulsión	Potencia nominal del motor	Protección antideflagrante	Alimentación eléctrica	Ref.		
		P_2 kW					
PRO C08DA-435/E...-O	DN 80	3,9	⊕	3~400 V, 50 Hz	6078113	A	EUR 4.941,-
PRO C08DA-436/E...-O	DN 80	5,0	⊕	3~400 V, 50 Hz	6078153	A	EUR 5.151,-
PRO C08DA-437/E...-O	DN 80	5,0	⊕	3~400 V, 50 Hz	6078154	A	EUR 5.165,-

⊕ con protección antideflagrante

Grupo de producto: PG8

Wilo-Rexa PRO (4 polos)							
Modelo	Conexión de impulsión	Potencia nominal del motor	Protección antideflagrante	Alimentación eléctrica	Ref.		
		P_2 kW					
PRO V06DA-622/E...-O	DN 65/DN 80	1,1	⊕	3~400 V, 50 Hz	6064736	A	EUR 2.673,-
PRO V06DA-623/E...-O	DN 65/DN 80	1,5	⊕	3~400 V, 50 Hz	6064738	A	EUR 2.703,-
PRO V06DA-625/E...-O	DN 65/DN 80	1,5	⊕	3~400 V, 50 Hz	6064740	A	EUR 2.703,-
PRO V06DA-626/E...-O	DN 65/DN 80	2,5	⊕	3~400 V, 50 Hz	6064741	A	EUR 2.789,-
PRO V06DA-628/E...-O	DN 65/DN 80	2,5	⊕	3~400 V, 50 Hz	6064742	A	EUR 2.789,-
PRO V06DA-622/E...-O	DN 65/DN 80	1,1	⊕	1~230 V, 50 Hz	6064735	B	EUR 3.122,-
PRO V06DA-623/E...-O	DN 65/DN 80	1,5	⊕	1~230 V, 50 Hz	6064737	C	EUR 3.153,-
PRO V06DA-625/E...-O	DN 65/DN 80	1,5	⊕	1~230 V, 50 Hz	6064739	B	EUR 3.153,-
PRO V08DA-423/E...-O	DN 80/DN 100	1,1	⊕	3~400 V, 50 Hz	6065934	A	EUR 4.366,-
PRO V08DA-424/E...-O	DN 80/DN 100	1,1	⊕	3~400 V, 50 Hz	6065936	A	EUR 4.441,-
PRO V08DA-426/E...-O	DN 80/DN 100	1,5	⊕	3~400 V, 50 Hz	6065938	A	EUR 4.528,-
PRO V08DA-428/E...-O	DN 80/DN 100	2,5	⊕	3~400 V, 50 Hz	6065939	A	EUR 4.602,-
PRO V08DA-423/E...-O	DN 80/DN 100	1,1	⊕	1~230 V, 50 Hz	6065933	C	EUR 6.367,-
PRO V08DA-424/E...-O	DN 80/DN 100	1,1	⊕	1~230 V, 50 Hz	6065935	B	EUR 6.384,-
PRO V08DA-426/E...-O	DN 80/DN 100	1,5	⊕	1~230 V, 50 Hz	6065937	C	EUR 6.397,-
PRO V08DA-524/E...-O	DN 80/DN 100	3,5	⊕	3~400 V, 50 Hz	6065941	A	EUR 4.819,-
PRO V08DA-526/E...-O	DN 80/DN 100	3,5	⊕	3~400 V, 50 Hz	6065942	A	EUR 4.891,-
PRO V08DA-526/E...-O	DN 80/DN 100	4,5	⊕	3~400 V, 50 Hz	6073819	A	EUR 5.597,-
PRO V08DA-528/E...-O	DN 80/DN 100	4,5	⊕	3~400 V, 50 Hz	6073820	A	EUR 5.673,-
PRO V08DA-528/E...-O	DN 80/DN 100	6,5	⊕	3~400 V, 50 Hz	6073801	A	EUR 5.820,-
PRO C08DA-417/E...-O	DN 80	1,1	⊕	1~230 V, 50 Hz	6078839	C	EUR 4.266,-
PRO C08DA-417/E...-O	DN 80	1,1	⊕	3~400 V, 50 Hz	6078838	B	EUR 3.602,-
PRO C08DA-418/E...-O	DN 80	1,5	⊕	1~230 V, 50 Hz	6078841	C	EUR 4.283,-
PRO C08DA-418/E...-O	DN 80	1,5	⊕	3~400 V, 50 Hz	6078840	A	EUR 3.610,-
PRO C10DA-512/E...-O	DN 100	1,1	⊕	1~230 V, 50 Hz	6076766	C	EUR 5.844,-
PRO C10DA-512/E...-O	DN 100	1,1	⊕	3~400 V, 50 Hz	6076767	B	EUR 5.151,-
PRO C10DA-513/E...-O	DN 100	1,5	⊕	1~230 V, 50 Hz	6076768	C	EUR 5.849,-
PRO C10DA-513/E...-O	DN 100	1,5	⊕	3~400 V, 50 Hz	6076769	A	EUR 5.165,-
PRO C10DA-514/E...-O	DN 100	2,5	⊕	3~400 V, 50 Hz	6076770	A	EUR 5.240,-
PRO C10DA-516/E...-O	DN 100	3,5	⊕	3~400 V, 50 Hz	6076771	A	EUR 5.583,-
PRO C10DA-518/E...-O	DN 100	3,5	⊕	3~400 V, 50 Hz	6076772	A	EUR 5.612,-
PRO C10DA-518/E...-O	DN 100	4,5	⊕	3~400 V, 50 Hz	6076773	A	EUR 7.061,-
PRO V10DA-422/E...-O	DN 100	1,5	⊕	3~400 V, 50 Hz	6081910	A	EUR 3.876,-

⊕ con protección antideflagrante

☞ = S - en stock; A - aprox 2 semanas; B - aprox 3 semanas; C - aprox 4 semanas; D - bajo consulta
Reservado el derecho a introducir modificaciones, para mayor información técnica consulten nuestros catálogos.

Wilo-Rexa PRO (4 polos)

Modelo	Conexión de impulsión	Potencia nominal del motor P_2 kW	Protección antideflagrante	Alimentación eléctrica	Ref.		EUR
PRO V10DA-424/E...-O	DN 100	2,5	⊕	3~400 V, 50 Hz	6081911	A	4.031,-
PRO V10DA-425/E...-O	DN 100	2,5	⊕	3~400 V, 50 Hz	6081912	A	4.131,-
PRO V10DA-426/E...-O	DN 100	3,5	⊕	3~400 V, 50 Hz	6081913	A	4.309,-
PRO V10DA-428/E...-O	DN 100	3,5	⊕	3~400 V, 50 Hz	6081914	B	4.398,-
PRO V10DA-428/E...-O	DN 100	4,5	⊕	3~400 V, 50 Hz	6081915	A	4.832,-

⊕ con protección antideflagrante

Curvas

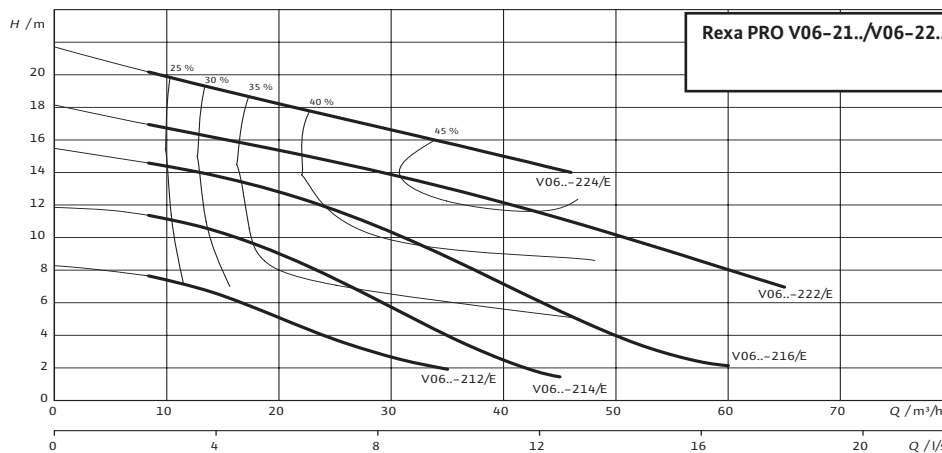
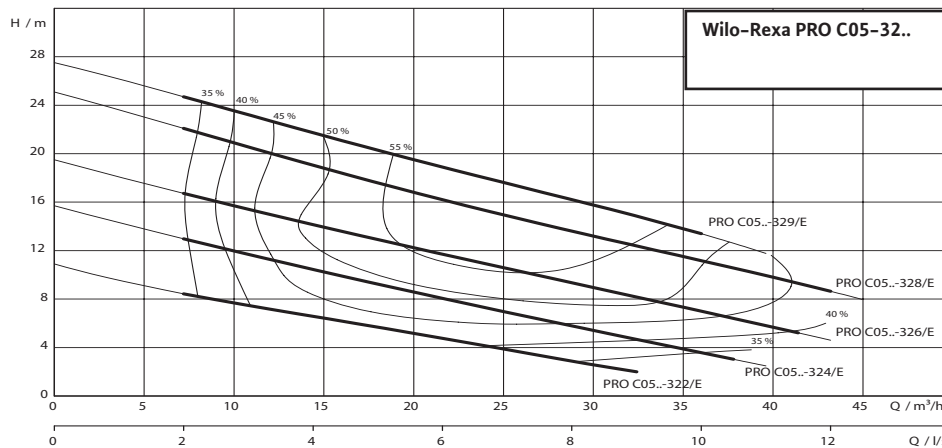
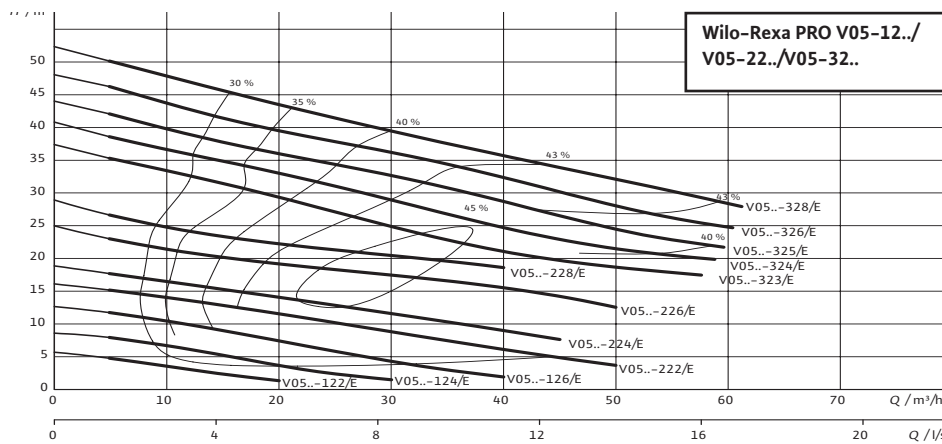

☺ = S - en stock; A - aprox 2 semanas; B - aprox 3 semanas; C - aprox 4 semanas; D - bajo consulta
Reservado el derecho a introducir modificaciones, para mayor información técnica consulten nuestros catálogos.

Curvas

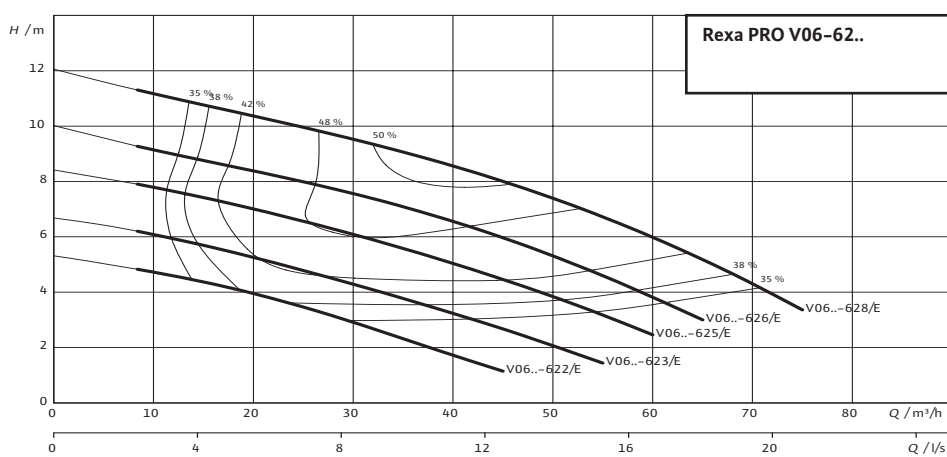
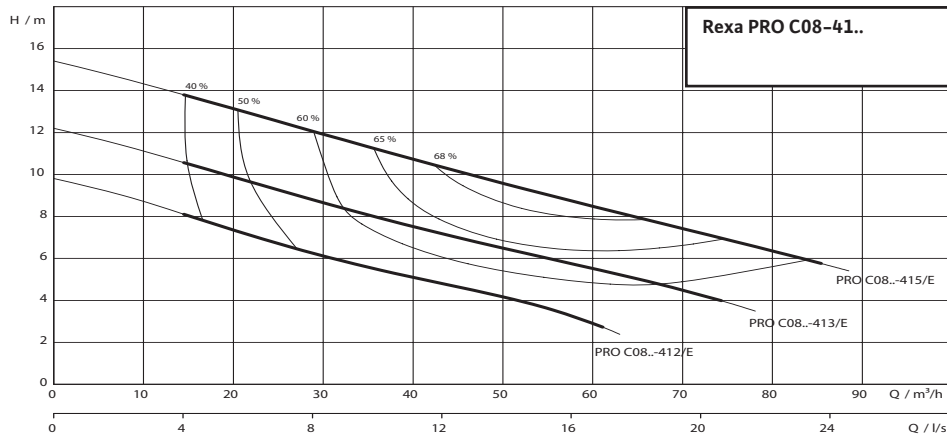
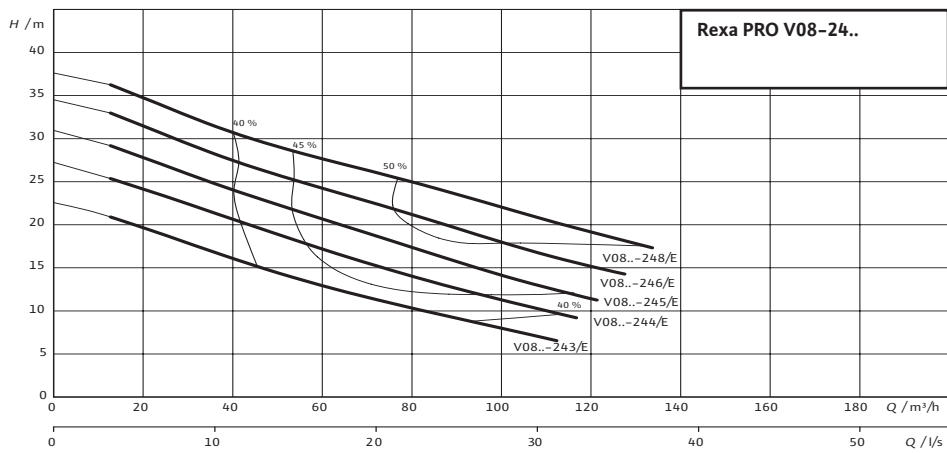
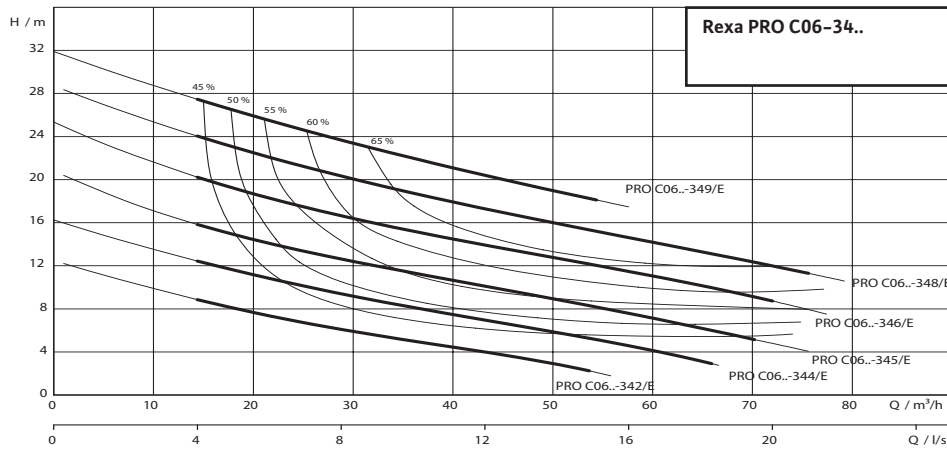

Curvas

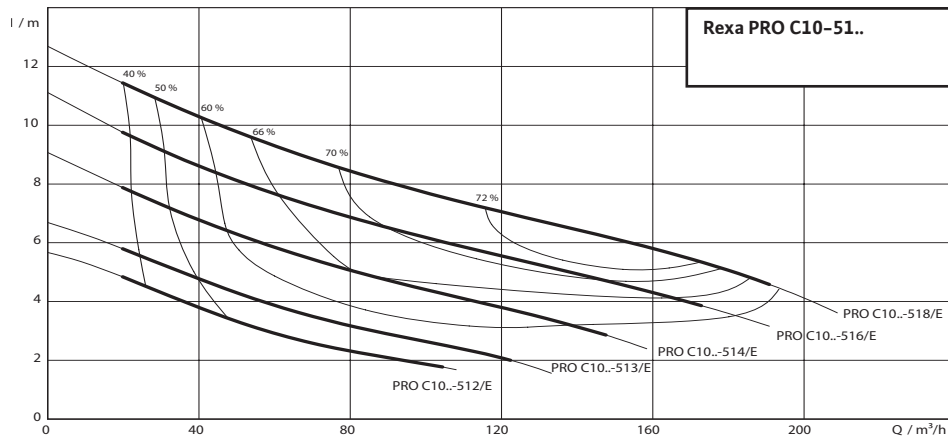
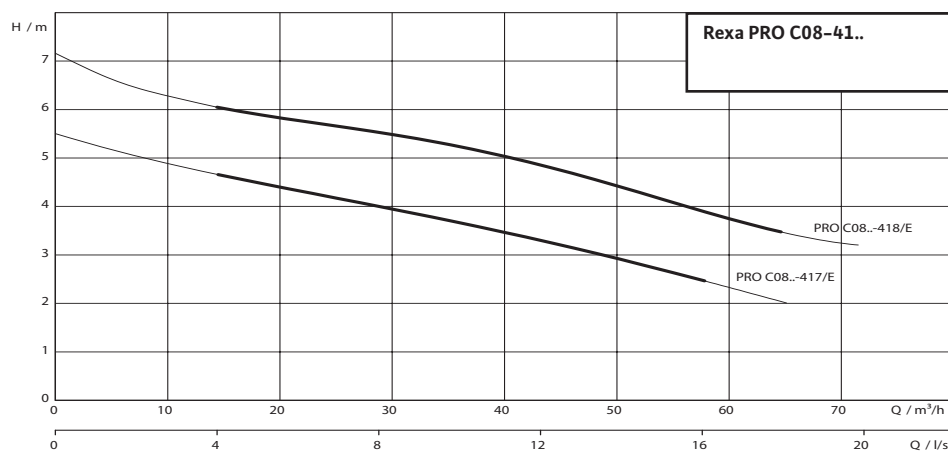
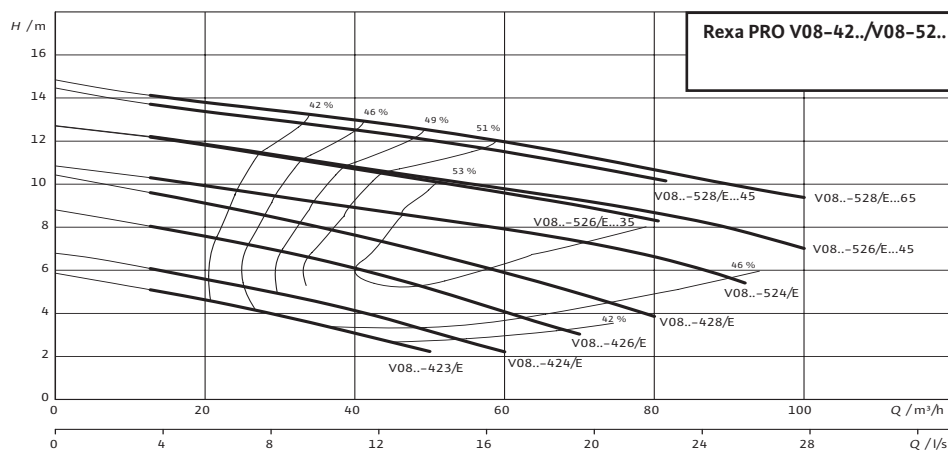

Dibujos de instalación Instalación sumergida fija

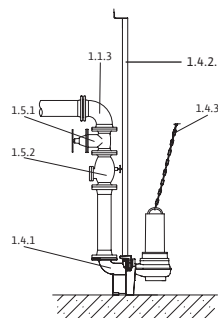

- 1.1.3 Codo de 90°
- 1.4.1 Zócalo de descarga
- 1.4.2 Tubos guía
- 1.4.3 Cadena
- 1.5.1 Válvula de corte
- 1.5.2 Válvula antirretorno

Grupo de producto: PG14

Accesorios para instalación sumergida fija DN 50					
Tipo	Número de posición	Descripción	Ref.		EUR
Zócalo de descarga DN50/2RK	1.4.1	Fabricado en EN-GJL-250, con revestimiento de cataforesis, con paso libre de 50 mm., base de acoplamiento con codo de 90°, brida de acoplamiento incluida, soporte para dos tubos guía para la fijación al pozo, junta perfilada y accesorios de montaje; los dos tubos guía (26,9x2 mm) han de ser suministrados por el propietario.	6070146	S	564,-
Válvula antirretorno DN 50	1.5.2	Fabricado en EN-GJL-250, conforme a la norma UNE EN 12050-4, 1 juego de accesorios de montaje incluido	2017166	S	387,-
Válvula de compuerta DN 50	1.5.1	Fabricado en EN-GJL-250, incl. 1 juego de accesorios de montaje	2017160	S	208,-
Soporte del tubo guía DN 50 para tubería en fundición	-	Soporte en acero inoxidable para la fijación de dos tubos guía en acero inoxidable en una tubería de fundición, incluye accesorios de montaje	6066851	A	164,-
Soporte del tubo guía DN 50 para tubería de acero	-	Soporte en acero inoxidable para la prolongación de dos tubos guía en acero inoxidable en una tubería de acero, incluye accesorios de montaje	6061084	A	162,-
Soporte para prolongación del tubo guía DN 50 para tubería en fundición	-	Soporte en acero inoxidable para la fijación de dos tubos guía, para anclaje en una tubería de fundición, incluye accesorios de montaje	6066852	D	220,-
Soporte para prolongación del tubo guía DN 50 para tubería de acero	-	Soporte en acero inoxidable para la prolongación la fijación de dos tubos guía, para anclaje en una tubería de acero, incluye accesorios de montaje	6066846	D	217,-
Juego de cadena PCS-CE, acero galvanizado, 400 kg, 5 m	1.4.3	Cadena de fijación con 2 grilletes de acero galvanizado. Capacidad de carga: 400 kg	6063140	S	241,-
Juego de cadena PCS-CE, acero galvanizado, 400 kg, 10 m	1.4.3		6063142	S	408,-
Juego de cadena PCS-CE, acero inoxidable, 400 kg, 5 m	1.4.3	Cadena de fijación con 2 grilletes de acero inoxidable 1.4401. Capacidad de carga: 400 kg	6063136	A	488,-
Juego de cadena PCS-CE, acero inoxidable, 400 kg, 10 m	1.4.3		6063138	A	892,-
Pieza pantalón DN 50	-	Fabricada en acero galvanizado, brida PN 10/16 según DIN 2501 con 2 juegos de accesorios de montaje	2019042	A	770,-
Accesorio de montaje DN 40/50/65, PN 10	-	Para una unión por bridas, con tornillos, tuercas y junta plana	6076963	A	30,-
Codo de 90° DN 50	1.1.3	Fabricado en EN-GJS-400-15, con 2 bridas, incl. 1 juego de accesorios de montaje	2018053	A	328,-
Tubos guía	1.4.2.	D. 26,9 x 2 AISI 304 6 m.	6049244	A	137,-
Tubos guía	1.4.2.	D. 26,9 x 2 AISI 316 6 m.	6049245	A	281,-

Grupo de producto: PG14

Accesorios para instalación sumergida fija DN 65					
Tipo	Número de posición	Descripción	Ref.		EUR
Zócalo de descarga DN65/2RK	1.4.1	Fabricado en EN-GJL-250, con revestimiento de cataforesis, con paso libre de 65 mm., base de acoplamiento con codo de 90°, brida de acoplamiento incluida, en acero inoxidable para dos tubos guía para la fijación al pozo, junta perfilada y accesorios de montaje; los dos tubos guía (26,9x2 mm) han de ser suministrados por el propietario.	6070150	S	595,-
Válvula antirretorno DN 65	1.5.2	Fabricada en EN-GJL-250, conforme a la norma UNE EN 12050-4, 1 juego de accesorios de montaje incluido	2017167	S	428,-
Válvula de compuerta DN 65	1.5.1	Fabricada en EN-GJL-250, incl. 1 juego de accesorios de montaje	2017161	S	216,-
Codo de 90° DN 65	1.1.3	Fabricado en EN-GJS-400-15, con 2 bridas, incl. 1 juego de accesorios de montaje	2017183	A	469,-
Soporte del tubo guía DN 65 para tubería de fundición	-	Para guía de tubo doble en acero inoxidable para la fijación del tubo en la tubería de fundición, incluye accesorios de montaje	6066847	D	185,-
Soporte del tubo guía DN 65 para tubería de acero	-	Para guía de tubo doble en acero inoxidable para la fijación del tubo en la tubería de acero, incluye accesorios de montaje	6066848	A	149,-

☞ = S - en stock; A - aprox 2 semanas; B - aprox 3 semanas; C - aprox 4 semanas; D - bajo consulta
Reservado el derecho a introducir modificaciones, para mayor información técnica consulten nuestros catálogos.

Grupo de producto: PG14

Accesorios para instalación sumergida fija DN 65					
Tipo	Número de posición	Descripción	Ref.		EUR
Soporte para prolongación del tubo guía DN 65 para tubería de fundición	-	Para guía de tubo doble en acero inoxidable para la fijación del tubo en la tubería de fundición, incluye accesorios de montaje	6066849	D	231,-
Soporte para prolongación del tubo guía DN 65 para tubería de acero	-	Para guía de tubo doble en acero inoxidable para la fijación del tubo en la tubería de acero, incluye accesorios de montaje	6066850	C	214,-
Juego de cadena PCS-CE, acero galvanizado, 400 kg, 5 m	1.4.3	Cadena de fijación con 2 grilletes de acero galvanizado. Capacidad de carga: 400 kg	6063140	S	241,-
Juego de cadena PCS-CE, acero galvanizado, 400 kg, 10 m	1.4.3		6063142	S	408,-
Juego de cadena PCS-CE, acero inoxidable, 400 kg, 5 m	1.4.3	Cadena de fijación con 2 grilletes de acero inoxidable 1.4401. Capacidad de carga: 400 kg	6063136	A	488,-
Juego de cadena PCS-CE, acero inoxidable, 400 kg, 10 m	1.4.3		6063138	A	892,-
Pieza pantalón DN 65	1.1.5	Fabricada en acero galvanizado, brida PN 10/16 con 2 juegos de accesorios de montaje	2017178	A	1.196,-
Accesorio de montaje DN 40/50/65, PN 10	-	Para una unión por bridas, con tornillos, tuercas y junta plana	6076963	A	30,-
Tubos guía	1.4.2.	D. 26,9 x 2 AISI 304 6 m.	6049244	A	137,-
Tubos guía	1.4.2.	D. 26,9 x 2 AISI 316 6 m.	6049245	A	281,-

Grupo de producto: PG14

Accesorios para instalación sumergida fija DN 80					
Tipo	Número de posición	Descripción	Ref.		EUR
Zócalo de descarga DN 80/2RK	1.4.1	Fabricado en EN-GJL-250, lacado, con paso libre de 80 mm zócalo de descarga incl. soporte de bomba, junta perfilada, accesorios de montaje y de fijación al suelo, así como soporte para dos tubos guía (42,4 x 2 mm), sin tubos guía.	6082333	S	644,-
Válvula antirretorno DN 80	1.5.2	Fabricada en EN-GJL-250, conforme a la norma UNE EN 12050-4, 1 juego de accesorios de montaje incluido	2017168	S	537,-
Válvula de compuerta DN 80	1.5.1	Fabricada en EN-GJL-250, incl. 1 juego de accesorios de montaje	2017162	S	267,-
Codo de 90° DN 80	1.1.3	Fabricado en EN-GJS-400-15, con 2 bridas, incl. 1 juego de accesorios de montaje	2012064	A	480,-
Juego de cadena PCS-CE, acero galvanizado, 400 kg, 5 m	1.4.3	Cadena de fijación con 2 grilletes de acero galvanizado. Capacidad de carga: 400 kg	6063140	S	241,-
Juego de cadena PCS-CE, acero galvanizado, 400 kg, 10 m	1.4.3		6063142	S	408,-
Juego de cadena PCS-CE, acero inoxidable, 400 kg, 5 m	1.4.3	Cadena de fijación con 2 grilletes de acero inoxidable 1.4401. Capacidad de carga: 400 kg	6063136	A	488,-
Juego de cadena PCS-CE, acero inoxidable, 400 kg, 10 m	1.4.3		6063138	A	892,-
Pieza pantalón DN 80	1.1.5	Fabricada en acero galvanizado, brida PN 10/16 con 2 juegos de accesorios de montaje	2017179	A	1.328,-
Accesorio de montaje DN 80/100, PN 10	-	Para una unión por bridas, con tornillos, tuercas y junta plana	6077521	A	55,-
Tubos guía	1.4.2.	D. 42,4 x 2,6 mm, AISI 304 6 m.	6031565	A	191,-
Tubos guía	1.4.2.	D. 42,4 x 2,6 mm, AISI 316 6 m.	6031566	A	336,-

Grupo de producto: PG14

Accesorios para instalación sumergida fija DN 100					
Tipo	Número de posición	Descripción	Ref.		EUR
Zócalo de descarga DN 100/2RK	1.4.1	Fabricado en EN-GJL-250, lacado, con paso libre de 100 mm zócalo de descarga incl. soporte de bomba, junta perfilada, accesorios de montaje y de fijación al suelo, así como soporte para dos tubos guía (42,4 x 2 mm), sin tubos guía.	6082336	S	850,-

Grupo de producto: PG14

Accesorios para instalación sumergida fija DN 100

Tipo	Número de posición	Descripción	Ref.	Ref.	
					EUR
Válvula antirretorno DN 100	1.5.2	Fabricada en EN-GJL-250, conforme a la norma UNE EN 12050-4, 1 juego de accesorios de montaje incluido	2017169	S	635,-
Llave de corte DN 100	1.5.1	Fabricada en EN-GJL-250, incl. 1 juego de accesorios de montaje	2017163	S	337,-
Codo de 90° DN 100	1.1.3	Fabricado en EN-GJS-400-15, con 2 bridas, incl. 1 juego de accesorios de montaje	2004669	A	498,-
Pieza pantalón DN 100	1.1.5	Fabricada en acero, galvanizada, brida PN 10/16 con 2 juegos de accesorios de montaje	2017180	A	1.491,-
Accesorio de montaje DN 80/100, PN 10	-	Para una unión por bridas, con tornillos, tuercas y junta plana	6077521	A	55,-
Juego de cadena PCS-CE, acero galvanizado, 400 kg, 5 m	1.4.3	Cadena de fijación con 2 grilletes de acero galvanizado. Capacidad de carga: 400 kg	6063140	S	241,-
Juego de cadena PCS-CE, acero galvanizado, 400 kg, 10 m	1.4.3		6063142	S	408,-
Juego de cadena PCS-CE, acero inoxidable, 400 kg, 5 m	1.4.3	Cadena de fijación con 2 grilletes de acero inoxidable 1.4401. Capacidad de carga: 400 kg	6063136	A	488,-
Juego de cadena PCS-CE, acero inoxidable, 400 kg, 10 m	1.4.3		6063138	A	892,-
Tubos guía	1.4.2.	D. 42,4 x 2,6 mm, AISI 304 6 m.	6031565	A	191,-
Tubos guía	1.4.2.	D. 42,4 x 2,6 mm, AISI 316 6 m.	6031566	A	336,-

Dibujo de instalación Instalación sumergida transportable

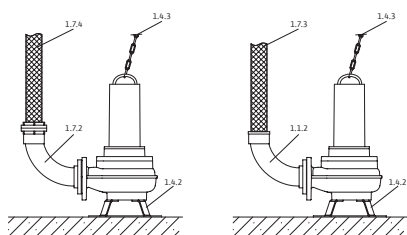

- 1.1.2 Codo de tubo de 90° con conexión de manguera
- 1.4.2 Pie de bomba
- 1.4.3 Cadena
- 1.7.3 Manguera de impulsión
- 1.7.4 Manguera de impulsión con conexión rápida tipo Storz
- 1.7.5 Codo de 90° con conexión rápida tipo Storz

Grupo de producto: PG14

Accesorios para instalación sumergida transportable DN 50

Tipo	Número de posición	Descripción	Ref.	Ref.	
					EUR
Codo de 90° DN 50/60 mm	1.1.2	Fabricado en PVC, con empalme de manguera con Ø de 60 mm, brida en el lado de la bomba, incl. 1 juego de accesorios de montaje	4027344	A	216,-
Soporte DN 50/65	1.4.2	Fabricado en acero (S235JR), con pintura en polvo, incl. material de fijación	6064666	S	138,-
Manguera de impulsión de material sintético 3 m, Ø 60 mm	1.7.3	Ø interior de 60 mm, PN 6, abrazadera de manguera incluida	2027644	D	456,-
Manguera de impulsión de material sintético 5 m, Ø 60 mm	1.7.3		2027645	D	550,-
Manguera de impulsión de material sintético 10 m, Ø 60 mm	1.7.3		2018106	D	623,-
Manguera de impulsión de material sintético 15 m, Ø 60 mm	1.7.3		2027646	D	1.263,-
Kit de montaje de acoplamiento fijo Storz C/DN 50	1.7.2	Con codo de 90° y brida DN 50; codo en EN-GJL-250, conexión rápida tipo Storz de aluminio, incl. 1 juego de accesorios de montaje	6031671	A	152,-
Manguera de impulsión de fibra sintética de 5 m, con Storz C	1.7.4	Ø interior de 52 mm	6003651	B	124,-
Manguera de impulsión de fibra sintética de 10 m, con Storz C	1.7.4		6003650	B	165,-
Manguera de impulsión de fibra sintética de 20 m, con Storz C	1.7.4		6003649	B	281,-

 = S - en stock; A - aprox 2 semanas; B - aprox 3 semanas; C - aprox 4 semanas; D - bajo consulta
Reservado el derecho a introducir modificaciones, para mayor información técnica consulten nuestros catálogos.

Grupo de producto: PG14

Accesorios para instalación sumergida transportable DN 50

Tipo	Número de posición	Descripción	Ref.		EUR
Juego de cadena PCS-CE, acero galvanizado, 400 kg, 5 m	1.4.3	Cadena de fijación con 2 grilletes de acero galvanizado. Capacidad de carga: 400 kg	6063140	S	241,-
Juego de cadena PCS-CE, acero galvanizado, 400 kg, 10 m	1.4.3		6063142	S	408,-
Juego de cadena PCS-CE, acero inoxidable, 400 kg, 5 m	1.4.3	Cadena de fijación con 2 grilletes de acero inoxidable 1.4401. Capacidad de carga: 400 kg	6063136	A	488,-
Juego de cadena PCS-CE, acero inoxidable, 400 kg, 10 m	1.4.3		6063138	A	892,-

Grupo de producto: PG14

Accesorios para instalación sumergida transportable DN 65

Tipo	Número de posición	Descripción	Ref.		EUR
Codo de 90° DN 65/70 mm	1.1.2	Fabricado en EN-GJL-250, con empalme de manguera con Ø de 70 mm, brida en el lado de la bomba, incl. 1 juego de accesorios de montaje	4027346	A	222,-
Soporte DN 50/65	1.4.2	Fabricado en acero (S235JR), con pintura en polvo, incl. material de fijación	6064666	S	138,-
Manguera de impulsión de material sintético 10 m, Ø 70 mm	1.7.3	Ø interior de 70 mm, PN 8, abrazadera de manguera incluida	2014151	B	295,-
Brida roscada DN 65 en Rp 2½	1.1.7	Fabricada en acero galvanizado, DN 65 con rosca interior Rp 2½, incl. 1 juego de accesorios de montaje	4015204	A	178,-
Codo de 90° G 2½	1.1.1	Fabricado en acero galvanizado con rosca interior/exterior G 2½ / R 2½	4015212	A	224,-
Acoplamiento fijo Storz C/G 2½	1.7.5	Fabricado en aluminio, conexión Storz C, con rosca exterior	2015234	A	65,-
Manguera de impulsión de fibra sintética de 5 m, con Storz C	1.7.4	Ø interior de 52 mm	6003651	B	124,-
Manguera de impulsión de fibra sintética de 10 m, con Storz C	1.7.4		6003650	B	165,-
Manguera de impulsión de fibra sintética de 20 m, con Storz C	1.7.4		6003649	B	281,-
Juego de cadena PCS-CE, acero galvanizado, 400 kg, 5 m	1.4.3	Cadena de fijación con 2 grilletes de acero galvanizado. Capacidad de carga: 400 kg	6063140	S	241,-
Juego de cadena PCS-CE, acero galvanizado, 400 kg, 10 m	1.4.3		6063142	S	408,-
Juego de cadena PCS-CE, acero inoxidable, 400 kg, 5 m	1.4.3	Cadena de fijación con 2 grilletes de acero inoxidable 1.4401. Capacidad de carga: 400 kg	6063136	A	488,-
Juego de cadena PCS-CE, acero inoxidable, 400 kg, 10 m	1.4.3		6063138	A	892,-

Grupo de producto: PG14

Accesorios para instalación sumergida transportable DN 80

Tipo	Número de posición	Descripción	Ref.		EUR
Soporte DN 80/100	1.4.2	Fabricado en acero (S235JR), con pintura en polvo, incl. material de fijación	6065949	A	417,-
	1.4.2	Fabricado en acero inoxidable (1.4571), incl. material de fijación	6065953	B	1.244,-
Kit de montaje de acoplamiento fijo Storz B/DN 80	1.7.2	Con codo de 90° y brida DN 80; codo en EN-GJL-250, conexión rápida tipo Storz de aluminio, incl. 1 juego de accesorios de montaje	6031385	A	423,-

Grupo de producto: PG14

Accesorios para instalación sumergida transportable DN 80					
Tipo	Número de posición	Descripción	Ref.		EUR
Manguera de impulsión de fibra sintética de 5 m, con Storz B	1.7.4	Ø interior de 75 mm	6003052	D	195,-
Manguera de impulsión de fibra sintética de 10 m, con Storz B	1.7.4		6003051	D	306,-
Manguera de impulsión de fibra sintética de 20 m, con Storz B	1.7.4		6003050	D	437,-
Juego de cadena PCS-CE, acero galvanizado, 400 kg, 5 m	1.4.3	Cadena de fijación con 2 grilletes de acero galvanizado. Capacidad de carga: 400 kg	6063140	S	241,-
Juego de cadena PCS-CE, acero galvanizado, 400 kg, 10 m	1.4.3		6063142	S	408,-
Juego de cadena PCS-CE, acero inoxidable, 400 kg, 5 m	1.4.3		6063136	A	488,-
Juego de cadena PCS-CE, acero inoxidable, 400 kg, 10 m	1.4.3		6063138	A	892,-

Grupo de producto: PG14

Accesorios para instalación sumergida transportable DN 100					
Tipo	Número de posición	Descripción	Ref.		EUR
Kit de montaje de acoplamiento fijo Storz A/DN 100	1.7.2	Con codo de 90° y brida DN 100; codo en EN-GJL-250, conexión rápida tipo Storz de aluminio, incl. 1 juego de accesorios de montaje	6031672	A	516,-
Soporte DN 80/100	1.4.2	Fabricado en acero (S235JR), con pintura en polvo, incl. material de fijación	6065949	A	417,-
	1.4.2	Fabricado en acero inoxidable (1.4571), incl. material de fijación	6065953	B	1.244,-
Manguera de impulsión de fibra sintética de 5 m, con Storz A	1.7.4	Ø interior de 102 mm	6022391	C	419,-
Manguera de impulsión de fibra sintética de 10 m, con Storz A	1.7.4		6022392	C	522,-
Manguera de impulsión de fibra sintética de 20 m, con Storz A	1.7.4		6022393	A	698,-
Juego de cadena PCS-CE, acero galvanizado, 400 kg, 5 m	1.4.3	Cadena de fijación con 2 grilletes de acero galvanizado. Capacidad de carga: 400 kg	6063140	S	241,-
Juego de cadena PCS-CE, acero galvanizado, 400 kg, 10 m	1.4.3		6063142	S	408,-
Juego de cadena PCS-CE, acero inoxidable, 400 kg, 5 m	1.4.3		6063136	A	488,-
Juego de cadena PCS-CE, acero inoxidable, 400 kg, 10 m	1.4.3		6063138	A	892,-

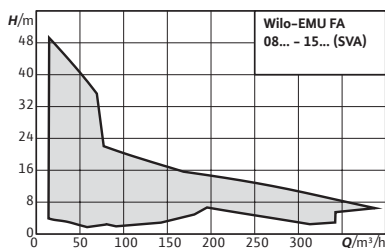

Designación

Ejemplo: **Wilo-FA 08.53-170E + T 13-4/9HEx**

- FA** Serie
- 08** DN impulsión (cm.)
- 53** Índice hidráulico
- 170** Diámetro del rodete (mm)
- E** Rodete monocanal
- T** tipo de motor
- 13** Tamaño del motor
- 4** Número de polos del motor
- 9** Longitud del motor
- H** Cierre mecánico + anillo de retén
- G** Dos cierres mecánicos
- Ex** Protección antideflagrante



Wilo-EMU FA

Tipo

Bomba de motor sumergible de aguas residuales sin sistema de refrigeración para el funcionamiento continuo en instalación sumergida fija o transportable

Aplicación

Impulsión de:

- Aguas residuales con residuos fecales
- Aguas residuales depuradas previamente, sin residuos fecales ni componentes de fibra larga
- Aguas sucias

Suministro

- Bomba de motor sumergible de aguas residuales lista para la conexión, con cable de 10 m de extremo libre
- Instrucciones de instalación y funcionamiento

Características especiales/ventajas del producto

- Funcionamiento seguro gracias a los sistemas hidráulicos y monocanal con un gran paso libre
- Seguridad de procesos gracias a la vigilancia opcional de la cámara de separación.

Grupo de producto: PG8

Wilo EMU FA ... DN 80 rodete monocanal								
Modelo	Conexión de impulsión	Intensidad nominal	Cierre mecánico	Sellado del lado del motor	Protección antideflagrante	Ref.		
						3~400 V, 50 Hz		
		I_N A						EUR
FA 08.53-170E + T 13-4/9HEx	DN 80	4,2	SiC/SiC	NBR	⊕	6047614	C	5.597,-
FA 08.53-185E + T 13-4/12HEx	DN 80	5,1	SiC/SiC	NBR	⊕	6047616	C	5.835,-
FA 08.53-200E + T 13-4/18HEx	DN 80	9,2	SiC/SiC	NBR	⊕	6047618	C	6.119,-
FA 08.53-215E + T 13-4/18HEx	DN 80	9,2	SiC/SiC	NBR	⊕	6046643	C	6.119,-
FA 08.64-234E + T 17-4/16HEx	DN 80	13,5	SiC/SiC	NBR	⊕	6047622	C	6.818,-
FA 08.64-246E + T 17-4/16HEx	DN 80	13,5	SiC/SiC	NBR	⊕	6047624	A	6.818,-
FA 08.64-258E + T 17.2-4/24HEx	DN 80	21,0	SiC/SiC	NBR	⊕	6047626	C	8.590,-
FA 08.64-270E + T 17.2-4/24HEx	DN 80	21,0	SiC/SiC	NBR	⊕	6047628	C	8.590,-
FA 08.64-278E + T 17.2-4/24HEx	DN 80	21,0	SiC/SiC	NBR	⊕	6047630	C	8.590,-

= S - en stock; A - aprox 2 semanas; B - aprox 3 semanas; C - aprox 4 semanas; D - bajo consulta
Reservado el derecho a introducir modificaciones, para mayor información técnica consulten nuestros catálogos.

Grupo de producto: PG8

Wilo EMU FA ... DN 100 rodete monocanal

Modelo	Conexión de impulsión	Intensidad nominal	Cierre mecánico	Sellado del lado del motor	Protección antideflagrante	Ref.		
		I_N A				3~400 V, 50 Hz		
FA 10.33-208E + T 17-4/8HEx	DN 100	7,9	SiC/SiC	NBR	⊕	6047662	A	5.754,-
FA 10.33-223E + T 17-4/12HEx	DN 100	9,4	SiC/SiC	NBR	⊕	6047664	A	6.092,-
FA 10.33-238E + T 17-4/16HEx	DN 100	13,5	SiC/SiC	NBR	⊕	6047666	C	6.818,-
FA 10.34-234E + T 17-4/16HEx	DN 100	13,5	SiC/SiC	NBR	⊕	6045118	C	6.818,-
FA 10.34-258E + T 17.2-4/24HEx	DN 100	21,0	SiC/SiC	NBR	⊕	6045117	A	8.832,-
FA 10.34-278E + T 20.1-4/22GEx	DN 100	30,5	SiC/SiC	C/óxido de aluminio	⊕	6047678	C	12.985,-
FA 10.82-215E + T 17-4/16HEx	DN 100	13,5	SiC/SiC	NBR	⊕	6047722	A	7.592,-
FA 10.82-230E + T 17.2-4/24HEx	DN 100	21,0	SiC/SiC	NBR	⊕	6047724	A	9.366,-
FA 10.82-245E + T 17.2-4/24HEx	DN 100	21,0	SiC/SiC	NBR	⊕	6047726	C	9.366,-

Grupo de producto: PG8

Wilo-EMU FA ... DN 150 rodete monocanal

Modelo	Conexión de impulsión	Intensidad nominal	Cierre mecánico	Sellado del lado del motor	Protección antideflagrante	Ref.		
		I_N A				3~400 V, 50 Hz		
FA 15.52-215E + T 17-4/16HEx	DN 150	13,5	SiC/SiC	NBR	⊕	6046644	A	8.185,-
FA 15.52-230E + T 17.2-4/16HEx	DN 150	13,5	SiC/SiC	NBR	⊕	6049225	C	8.235,-
FA 15.52-230E + T 17.2-4/24HEx	DN 150	21,0	SiC/SiC	NBR	⊕	6047730	C	10.381,-
FA 15.52-245E + T 17.2-4/24HEx	DN 150	21,0	SiC/SiC	NBR	⊕	6047732	C	10.430,-
FA 15.52-260E + T 20.1-4/22GEx	DN 150	30,5	SiC/SiC	C/óxido de aluminio	⊕	6047734	A	13.639,-

Curvas

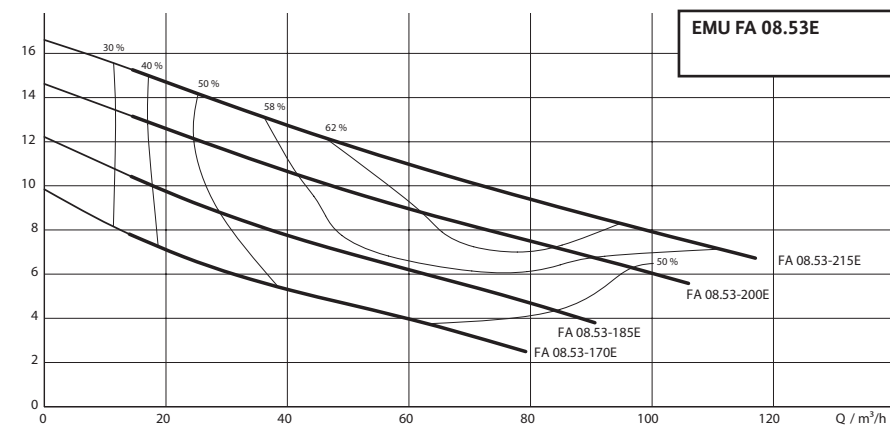
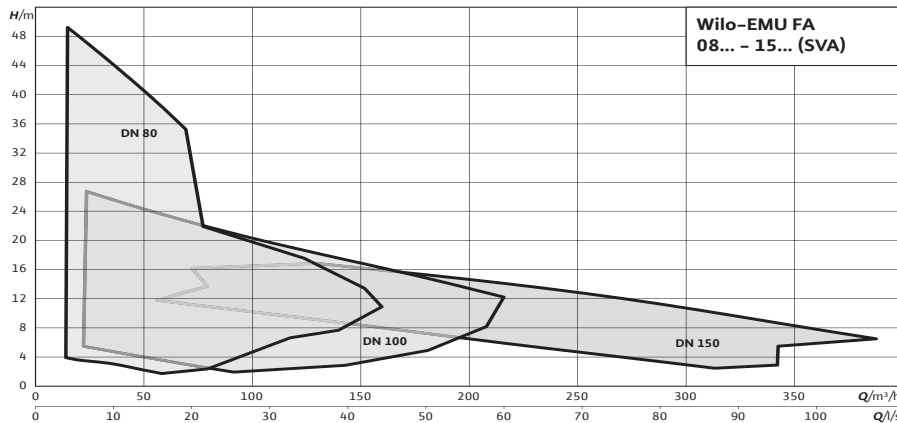

☛ S - en stock; A - aprox 2 semanas; B - aprox 3 semanas; C - aprox 4 semanas; D - bajo consulta
Reservado el derecho a introducir modificaciones, para mayor información técnica consulten nuestros catálogos.

Curvas

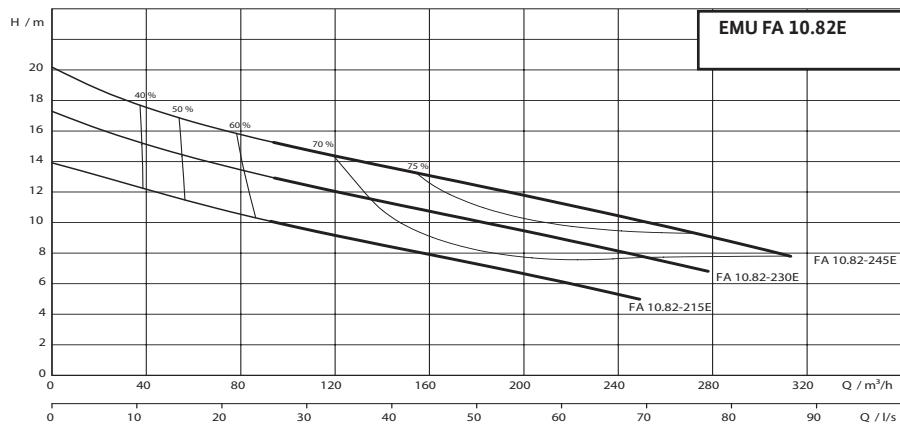
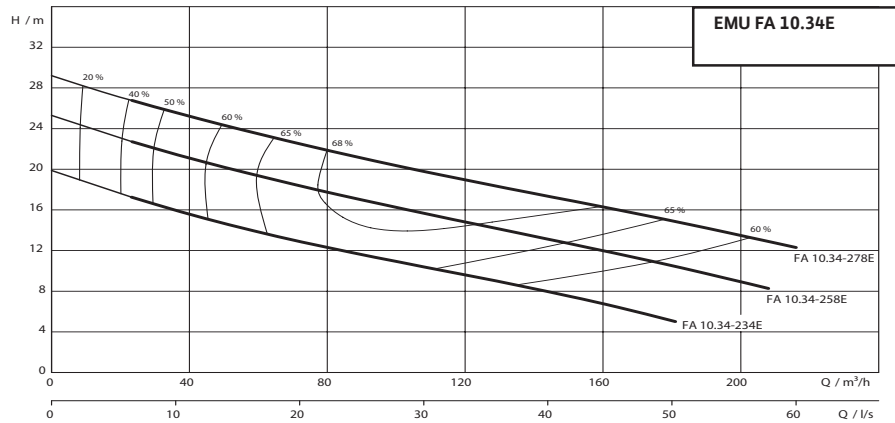
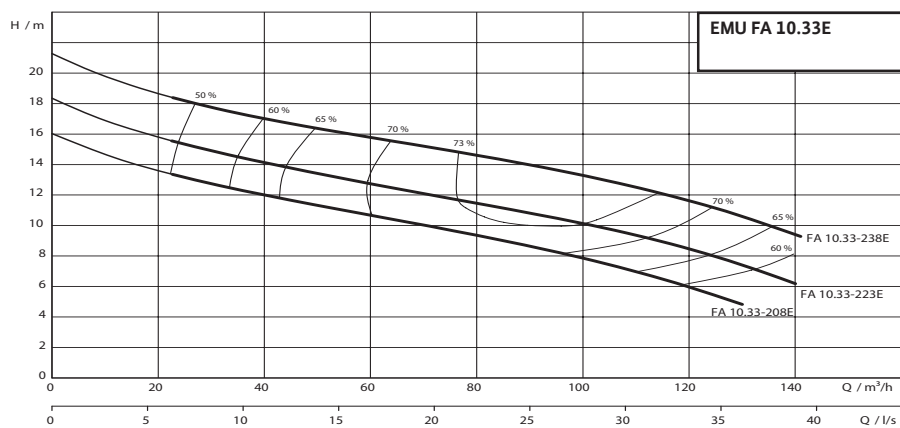
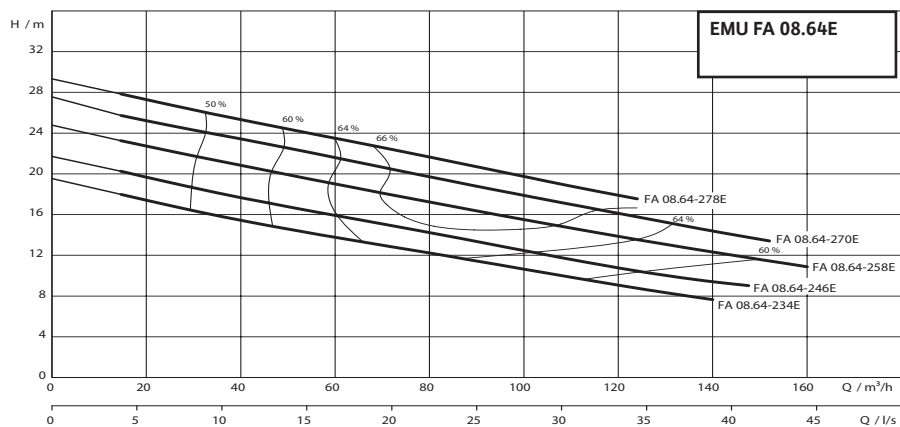

☞ S - en stock; A - aprox 2 semanas; B - aprox 3 semanas; C - aprox 4 semanas; D - bajo consulta
Reservado el derecho a introducir modificaciones, para mayor información técnica consulten nuestros catálogos.

Curvas

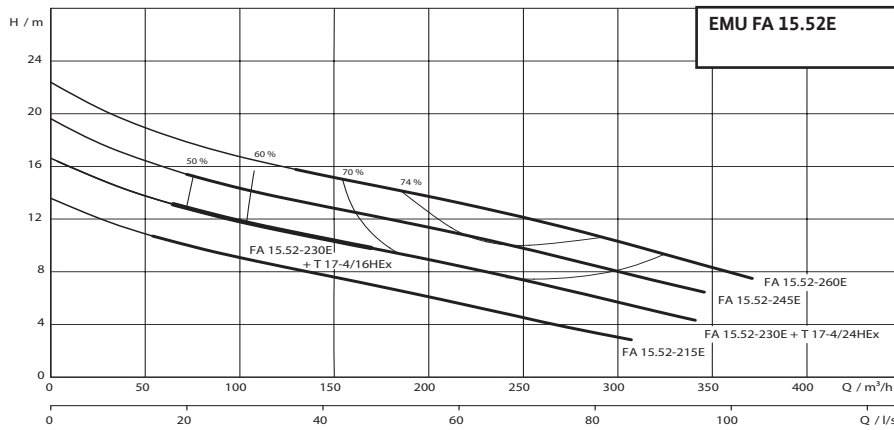

Dibujos de instalación Instalación sumergida fija

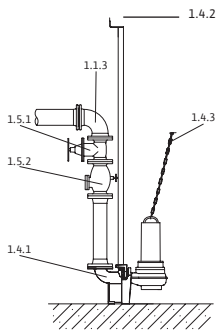

- 1.1.3 Codo de 90°
- 1.4.1 Zócalo de descarga
- 1.4.2. Tubos guía
- 1.4.3 Cadena
- 1.5.1 Válvula de corte
- 1.5.2 Válvula antirretorno

Grupo de producto: PG14

Accesorios para instalación sumergida fija DN 80

Tipo	Número de posición	Descripción	Ref.		EUR
Zócalo de descarga DN 80/2RK	1.4.1	Fabricado en EN-GJL-250. lacado. con paso libre de 80 mm zócalo de descarga incl. soporte de bomba. junta perfileada. accesorios de montaje y de fijación al suelo. así como soporte para 2 tubos guía (42.4 x 2 mm). sin tubos guía.	6082333	S	644,-
Válvula antirretorno DN 80	1.5.2	Fabricada en EN-GJL-250. conforme a la norma UNE EN 12050-4. 1 juego de accesorios de montaje incluido	2017168	S	537,-
Válvula de compuerta DN 80	1.5.1	Fabricado en EN-GJL-250. incl. 1 juego de accesorios de montaje	2017162	S	267,-
Codo de 90° DN 80	1.1.3	Fabricado en EN-GJS-400-15. con 2 bridas. incl. 1 juego de accesorios de montaje	2012064	A	480,-
Juego de cadena PCS-CE. acero galvanizado. 400 kg. 5 m	1.4.3	Cadena de fijación con 2 grilletes de acero galvanizado. Capacidad de carga: 400 kg	6063140	S	241,-
Juego de cadena PCS-CE. acero galvanizado. 400 kg. 10 m	1.4.3		6063142	S	408,-
Juego de cadena PCS-CE. acero inoxidable. 400 kg. 5 m	1.4.3	Cadena de fijación con 2 grilletes de acero inoxidable 1.4401. Capacidad de carga: 400 kg	6063136	A	488,-
Juego de cadena PCS-CE. acero inoxidable. 400 kg. 10 m	1.4.3		6063138	A	892,-
Pieza pantalón DN 80	1.1.5	Fabricada en acero galvanizado. bridas PN 10/16 según EN 1092-1 con 2 juegos de accesorios de montaje	2017179	A	1.328,-
Accesorio de montaje DN 80/100. PN 10	-	Para una unión por bridas. con tornillos. tuercas y junta plana	6077521	A	55,-
Tubos guía	1.4.2.	D. 42.4 x 26 m. AISI 304 6 m.	6031565	A	191,-
Tubos guía	1.4.2.	D. 42.4 x 26 m. AISI 316 6 m.	6031566	A	336,-

Grupo de producto: PG14

Accesorios para instalación sumergida fija DN 100					
Tipo	Número de posición	Descripción	Ref.		EUR
Zócalo de descarga DN 100/2RK	1.4.1	Fabricado en EN-GJL-250, lacado, con paso libre de 100 mm., zócalo de descarga incl. soporte de bomba, junta perfilada, accesorios de montaje y de fijación al suelo, así como soporte para 2 tubos guía (42,4 x 2 mm), sin tubos guía.	6082336	S	850,-
Válvula antirretorno DN 100	1.5.2	Fabricada en EN-GJL-250, conforme a la norma UNE EN 12050-4, 1 juego de accesorios de montaje incluido	2017169	S	635,-
Válvula de compuerta DN 100	1.5.1	Fabricado en EN-GJL-250, incl. 1 juego de accesorios de montaje	2017163	S	337,-
Codo de 90° DN 100	1.1.3	Fabricado en EN-GJS-400-15, con 2 bridas, incl. 1 juego de accesorios de montaje	2004669	A	498,-
Juego de cadena PCS-CE, acero galvanizado, 400 kg, 5 m	1.4.3	Cadena de fijación con 2 grilletes de acero galvanizado. Capacidad de carga: 400 kg	6063140	S	241,-
Juego de cadena PCS-CE, acero galvanizado, 400 kg, 10 m	1.4.3		6063142	S	408,-
Juego de cadena PCS-CE, acero inoxidable, 400 kg, 5 m	1.4.3	Cadena de fijación con 2 grilletes de acero inoxidable 1.4401. Capacidad de carga: 400 kg	6063136	A	488,-
Juego de cadena PCS-CE, acero inoxidable, 400 kg, 10 m	1.4.3		6063138	A	892,-
Pieza pantalón DN 100	1.1.5	Fabricada en acero galvanizado, brida PN 10/16 con 2 juegos de accesorios de montaje	2017180	A	1.491,-
Accesorio de montaje DN 80/100, PN 10	-	Para una unión por bridas, con tornillos, tuercas y junta plana	6077521	A	55,-
Tubos guía	1.4.2.	D. 42,4 x 2,6 mm, AISI 304 6 m.	6031565	A	191,-
Tubos guía	1.4.2.	D. 42,4 x 2,6 mm, AISI 316 6 m.	6031566	A	336,-

Grupo de producto: PG14

Accesorios para instalación sumergida fija DN 150					
Tipo	Número de posición	Descripción	Ref.		EUR
Zócalo de descarga DN 150L/2RK	1.4.1	Fabricado en EN-GJL-250, lacado, con paso libre de 150 mm zócalo de descarga incl. soporte de bomba, junta perfilada, accesorios de montaje y de fijación al suelo, así como soporte para dos tubos guía (42,4x2 mm), sin tubos guía.	6036890	D	1.458,-
Válvula antirretorno DN 150	1.5.2	Fabricado en EN-GJL-250, conforme a la norma UNE EN 12050-4, 1 juego de accesorios de montaje incluido	2017170	S	1.219,-
Válvula de compuerta DN 150	1.5.1	Fabricado en EN-GJL-250, incl. 1 juego de accesorios de montaje	2017164	S	595,-
Codo de 90° DN 150	1.1.3	Fabricado en EN-GJS-400-15, con 2 bridas, incl. 1 juego de accesorios de montaje	2017186	C	602,-
Juego de cadena PCS-CE, acero galvanizado, 400 kg, 5 m	1.4.3	Cadena de fijación con 2 grilletes de acero galvanizado. Capacidad de carga: 400 kg	6063140	S	241,-
Juego de cadena PCS-CE, acero galvanizado, 400 kg, 10 m	1.4.3		6063142	S	408,-
Juego de cadena PCS-CE, acero inoxidable, 400 kg, 5 m	1.4.3	Cadena de fijación con 2 grilletes de acero inoxidable 1.4401. Capacidad de carga: 400 kg	6063136	A	488,-
Juego de cadena PCS-CE, acero inoxidable, 400 kg, 10 m	1.4.3		6063138	A	892,-
Pieza pantalón DN 150	1.1.5	Fabricada en acero galvanizado, brida PN 10/16 con 2 juegos de accesorios de montaje	2017181	A	2.729,-
Accesorio de montaje DN 150, PN 10	1.4.12	Para una unión por bridas, con tornillos, tuercas y junta plana	6077523	A	92,-
Tubos guía	1.4.2.	D. 42,4 x 2,6 mm, AISI 304 6 m.	6031565	A	191,-
Tubos guía	1.4.2.	D. 42,4 x 2,6 mm, AISI 316 6 m.	6031566	A	336,-

Dibujo de instalación sumergida transportable

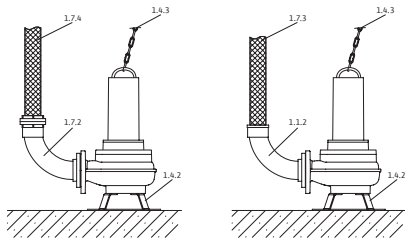

- 1.1.2 Codo de 90° con conexión de man-
guera
- 1.4.2 Pie de bomba
- 1.4.3 Cadena
- 1.7.3 Manguera de impulsión
- 1.7.4 Manguera de impulsión con conexión
rápida tipo Storz
- 1.7.5 Codo de 90° con conexión rápida tipo
Storz

Grupo de producto: PG14

Accesorios para instalación sumergida transportable DN 80

Tipo	Número de posición	Descripción	Ref.	Ref.	
					EUR
Kit de montaje de acoplamiento fijo Storz B/DN 80	1.7.2	Con codo de 90° y brida DN 80; codo en EN-GJL-250, conexión rápida tipo Storz de aluminio, incl. 1 juego de accesorios de montaje	6031385	A	423,-
Soporte DN 80/100	1.4.2	Fabricado en acero (S235JR), con pintura en polvo, incl. material de fijación	6065949	A	417,-
	1.4.2	Fabricado en acero inoxidable (1.4571), incl. material de fijación	6065953	B	1.244,-
Manguera de impulsión de fibra sintética de 5 m, con Storz B	1.7.4	Ø interior de 75 mm	6003052	D	195,-
Manguera de impulsión de fibra sintética de 10 m, con Storz B	1.7.4		6003051	D	306,-
Manguera de impulsión de fibra sintética de 20 m, con Storz B	1.7.4		6003050	D	437,-
Juego de cadena PCS-CE, acero galvanizado, 400 kg, 5 m	1.4.3	Cadena de fijación con 2 grilletes de acero galvanizado. Capacidad de carga: 400 kg	6063140	S	241,-
Juego de cadena PCS-CE, acero galvanizado, 400 kg, 10 m	1.4.3		6063142	S	408,-
Juego de cadena PCS-CE, acero inoxidable, 400 kg, 5 m	1.4.3		6063136	A	488,-
Juego de cadena PCS-CE, acero inoxidable, 400 kg, 10 m	1.4.3		6063138	A	892,-

Grupo de producto: PG14

Accesorios para instalación sumergida transportable DN 100

Tipo	Número de posición	Descripción	Ref.	Ref.	
					EUR
Soporte DN 80/100	1.4.2	Fabricado en acero (S235JR), con pintura en polvo, incl. material de fijación	6065949	A	417,-
	1.4.2	Fabricado en acero inoxidable (1.4571), incl. material de fijación	6065953	B	1.244,-
Kit de montaje de acoplamiento fijo Storz A/DN 100	1.7.2	Con codo de 90° y brida DN 100; codo en EN-GJL-250, conexión rápida tipo Storz de aluminio, incl. 1 juego de accesorios de montaje	6031672	A	516,-
Manguera de impulsión de fibra sintética de 5 m, con Storz A	1.7.4	Ø interior de 102 mm	6022391	C	419,-
Manguera de impulsión de fibra sintética de 10 m, con Storz A	1.7.4		6022392	C	522,-
Manguera de impulsión de fibra sintética de 20 m, con Storz A	1.7.4		6022393	A	698,-

= S - en stock; A - aprox 2 semanas; B - aprox 3 semanas; C - aprox 4 semanas; D - bajo consulta
Reservado el derecho a introducir modificaciones, para mayor información técnica consulten nuestros catálogos.

Grupo de producto: PG14

Accesorios para instalación sumergida transportable DN 100

Tipo	Número de posición	Descripción	Ref.	EUR	
					
Juego de cadena PCS-CE, acero galvanizado, 400 kg, 5 m	1.4.3	Cadena de fijación con 2 grilletes de acero galvanizado. Capacidad de carga: 400 kg	6063140	S	241,-
Juego de cadena PCS-CE, acero galvanizado, 400 kg, 10 m	1.4.3		6063142	S	408,-
Juego de cadena PCS-CE, acero inoxidable, 400 kg, 5 m	1.4.3	Cadena de fijación con 2 grilletes de acero inoxidable 1.4401. Capacidad de carga: 400 kg	6063136	A	488,-
Juego de cadena PCS-CE, acero inoxidable, 400 kg, 10 m	1.4.3		6063138	A	892,-

Grupo de producto: PG14

Accesorios para instalación sumergida transportable DN 150

Tipo	Número de posición	Descripción	Ref.	EUR	
					
Soporte FA 15.52	1.4.2	Fabricado en acero (S235JR), lacado, incl. material de fijación	6024243	B	809,-
Kit de montaje de acoplamiento fijo Storz F/DN 150	1.7.2	Con codo de 90° y brida DN 150; codo en EN-GJL-250, conexión rápida tipo Storz de aluminio, incl. 1 juego de accesorios de montaje	6040247	D	1.467,-
Manguera de impulsión de fibra sintética de 10 m, con Storz B	1.7.4	Ø interior de 150 mm	6003648	C	1.113,-
Manguera de impulsión de fibra sintética de 20 m, con Storz B	1.7.4		6003647	C	1.706,-
Juego de cadena PCS-CE, acero galvanizado, 400 kg, 5 m	1.4.3	Cadena de fijación con 2 grilletes de acero galvanizado. Capacidad de carga: 400 kg	6063140	S	241,-
Juego de cadena PCS-CE, acero galvanizado, 400 kg, 10 m	1.4.3		6063142	S	408,-
Juego de cadena PCS-CE, acero inoxidable, 400 kg, 5 m	1.4.3	Cadena de fijación con 2 grilletes de acero inoxidable 1.4401. Capacidad de carga: 400 kg	6063136	A	488,-
Juego de cadena PCS-CE, acero inoxidable, 400 kg, 10 m	1.4.3		6063138	A	892,-



Ampliación de gama

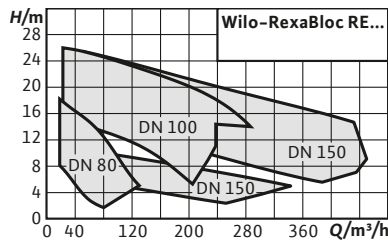

Designación

- Ejemplo: **Wilo-RexaBloc RE 10.44W-290DAH180L4**
- RexaBloc RE** Serie
- 10** Diámetro brida de impulsión (DN100)
 - 44** Hidráulica
 - W** Tipo de impulsor: Monocanal (C), Tricanal (D), Vórtex (W)
 - 290** Diámetro nominal del rodete
 - D** Bridas de conexión, bridas taladradas según DIN (D), ANSI (N)
 - A** Material de construcción (A-estándar hierro fundido)
 - H** Instalación horizontal (H), vertical (V)
 - 180L** Tamaño del motor
 - 4** Número de polos



Wilo-Rexa BLOC

Tipo

Bomba para aguas residuales en ejecución monobloc con motor normalizado para instalación fija en seco

Aplicación

Impulsión de:

- Aguas residuales no depuradas
- Aguas residuales con residuos fecales según UNE EN 12050-1
- Aguas sucias

Suministro

- Bomba monobloc con motor trifásico normalizado, sin cable de conexión
- Escuadra de fijación incorporada en la conexión de impulsión para la sujeción de medios de elevación
- Instrucciones de instalación y funcionamiento

Características especiales/ventajas del producto

- Gran fiabilidad gracias al diseño cerrado del soporte de rodamiento con cámara de separación llena de aceite y cámara de fuga adicional.
- Disponible de forma opcional con dos cierres mecánicos para una mayor fiabilidad.
- Motores IE3 de serie, motores premium IE4 disponibles de manera opcional.
- Mantenimiento sencillo gracias al diseño "Back Pull-out". De esta manera el motor y el rodete pueden desmontarse como una unidad, sin que se deba desmontar el cuerpo hidráulico de la tubería.

Grupo de producto: PG8

Modelo	Conexión de impulsión	Potencia nominal del motor P_2 kW	Alimentación eléctrica	Ref.		EUR
Rexa BLOC-C05.32-98DAH90S2	DN 50	1,5	3~400 V, 50 Hz	6094552	A	4.382,-
Rexa BLOC-C05.32-112DAH90S2	DN 50	1,5	3~400 V, 50 Hz	6094556	A	4.341,-
Rexa BLOC-C05.32-123DAH90L2	DN 50	2,2	3~400 V, 50 Hz	6094559	A	4.385,-
Rexa BLOC-C05.32-133DAH100L2	DN 50	3	3~400 V, 50 Hz	6094565	A	4.547,-
Rexa BLOC-C06.34-105DAH90L2	DN 65	2,2	3~400 V, 50 Hz	6094564	A	4.723,-
Rexa BLOC-C06.34-115DAH90L2	DN 65	2,2	3~400 V, 50 Hz	6094561	A	4.687,-
Rexa BLOC-C06.34-125DAH100L2	DN 65	3	3~400 V, 50 Hz	6094562	A	4.785,-
Rexa BLOC-C06.34-134DAH112M2	DN 65	4	3~400 V, 50 Hz	6094560	A	4.909,-
Rexa BLOC-C06.34-143DAH132S2	DN 65	5,5	3~400 V, 50 Hz	6094558	A	5.208,-

• = disponible, - = no disponible, o = opcional

☞ = S - en stock; A - aprox 2 semanas; B - aprox 3 semanas; C - aprox 4 semanas; D - bajo consulta
Reservado el derecho a introducir modificaciones, para mayor información técnica consulten nuestros catálogos.

Grupo de producto: PG8

Wilo-RexaBloc RE

Modelo	Conexión de impulsión	Potencia nominal del motor P_2 kW	Alimentación eléctrica	Ref.		EUR
Rexa BLOC-C08.43-112DAH90L2	DN 80	2,2	3~400 V, 50 Hz	6094554	A	4.931,-
Rexa BLOC-C08.43-120DAH100L2	DN 80	3	3~400 V, 50 Hz	6094557	A	5.045,-
Rexa BLOC-C08.43-128DAH112M2	DN 80	4	3~400 V, 50 Hz	6094563	A	5.152,-
Rexa BLOC-C08.43-135DAH112M2	DN 80	4	3~400 V, 50 Hz	6094555	A	5.140,-
Rexa BLOC-C08.43-143DAH132S2	DN 80	5,5	3~400 V, 50 Hz	6094553	A	5.454,-
Rexa BLOC-C08.43-150DAH132S2	DN 80	5,5	3~400 V, 50 Hz	6094551	A	5.422,-
RE 08,52W-170DAH100L4	DN 80	2,2	3~400 V, 50 Hz	6073228	A	4.075,-
RE 08,52W-200DAH112M4	DN 80	4,0	3~400 V, 50 Hz	6073227	A	4.425,-
RE 08,52W-230DAH132S4	DN 80	5,5	3~400 V, 50 Hz	6073226	A	4.589,-
RE 08,52W-250DAH132S4	DN 80	5,5	3~400 V, 50 Hz	6073225	A	4.627,-
RE 08,52W-260DAH132M4	DN 80	7,5	3~400 V, 50 Hz	6073224	A	4.736,-
RE 10,44W-220DAH160M4	DN 100	11,0	3~400 V, 50 Hz	6085280	A	6.856,-
RE 10,44W-245DAH160L4	DN 100	15,0	3~400 V, 50 Hz	6085281	A	7.219,-
RE 10,44W-260DAH180M4	DN 100	18,5	3~400 V, 50 Hz	6085282	A	8.388,-
RE 10,44W-275DAH180L4	DN 100	22,0	3~400 V, 50 Hz	6085283	A	8.908,-
RE 10,44W-290DAH180L4	DN 100	22,0	3~400 V, 50 Hz	6085284	A	9.015,-
RE 15,84D-210DAH160M4	DN 150	11,0	3~400 V, 50 Hz	6085274	C	7.899,-
RE 15,84D-230DAH160L4	DN 150	15,0	3~400 V, 50 Hz	6085273	C	8.262,-
RE 15,84D-245DAH180M4	DN 150	18,5	3~400 V, 50 Hz	6085272	C	9.432,-
RE 15,84D-260DAH180L4	DN 150	22,0	3~400 V, 50 Hz	6085271	C	9.941,-
RE 15,84D-275DAH180L4	DN 150	22,0	3~400 V, 50 Hz	6085270	C	10.058,-
RE 15,84D-210DAH132S6	DN 150	3	3~400 V, 50 Hz	6085277	C	7.614,-
RE 15,84D-245DAH132L6	DN 150	5,5	3~400 V, 50 Hz	6085276	C	9.148,-
RE 15,84D-275DAH160L6	DN 150	11	3~400 V, 50 Hz	6085275	C	9.915,-

* = disponible, - = no disponible, o = opcional

Grupo de producto: PG14

Accesorios para instalación fija en seco DN 50

Tipo	Descripción	Ref.		EUR
Válvula antirretorno DN 50	Fabricado en EN-GJL-250, conforme a la norma UNE EN 12050-4, 1 juego de accesorios de montaje incluido	2017166	S	387,-
Válvula de compuerta DN 50	Fabricado en EN-GJL-250, incl. 1 juego de accesorios de montaje	2017160	S	208,-
Pieza pantalón DN 50	Fabricada en acero galvanizado, brida PN 10/16 según DIN 2501 con 2 juegos de accesorios de montaje	2019042	A	770,-
Accesorio de montaje DN 40/50/65, PN 10	Para una unión por bridas, con tornillos, tuercas y junta plana	6076963	A	30,-

Grupo de producto: PG14

Accesorios para instalación fija en seco DN 65

Tipo	Descripción	Ref.		EUR
Válvula antirretorno DN 65	Fabricada en EN-GJL-250, conforme a la norma UNE EN 12050-4, 1 juego de accesorios de montaje incluido	2017167	S	428,-
Válvula de compuerta DN 65	Fabricada en EN-GJL-250, incl. 1 juego de accesorios de montaje	2017161	S	216,-
Pieza pantalón DN 65	Fabricada en acero galvanizado, brida PN 10/16 con 2 juegos de accesorios de montaje	2017178	A	1.196,-
Accesorio de montaje DN 40/50/65, PN 10	Para una unión por bridas, con tornillos, tuercas y junta plana	6076963	A	30,-

☞ = S - en stock; A - aprox 2 semanas; B - aprox 3 semanas; C - aprox 4 semanas; D - bajo consulta
 Reservado el derecho a introducir modificaciones, para mayor información técnica consulten nuestros catálogos.

Grupo de producto: PG14

Accesorios para instalación fija en seco DN 80				
Tipo	Descripción	Ref.		EUR
Válvula antiretorno DN 80	Fabricada en fundición, incluye 1 set de accesorios de montaje	2017168	S	537,-
Válvula de compuerta DN 80	Fabricada en fundición, incluye 1 set de accesorios de montaje	2017162	S	267,-
Compensador DN 80	Fabricado en en acero galvanizado / neopreno, longitud 130 mm, incluye accesorios de montaje	2017189	B	352,-
Pieza pantalón DN 80	Fabricado en acero galvanizado, brida PN 10/16 con 2 sets de accesorios de montaje	2017179	A	1.328,-
Accesorios de montaje DN 80/100, PN 10	Para una conexión embreada, con tornillos, tuercas y junta plana	6077521	A	55,-

Grupo de producto: PG14

Accesorios para instalación fija en seco DN 100				
Tipo	Descripción	Ref.		EUR
Válvula antirretorno DN 100	Fabricado en EN-GJL-250, conforme a la norma UNE EN 12050-4, 1 juego de accesorios de montaje incluido	2017169	S	635,-
Válvula de compuerta DN 100	Fabricado en EN-GJL-250, incl. 1 juego de accesorios de montaje	2017163	S	337,-
Pieza pantalón DN 100	Fabricada en acero galvanizado, brida PN 10/16 según EN 1092-1 con 2 juegos de accesorios de montaje	2017180	A	1.491,-
Accesorio de montaje DN 80/100, PN 10	Para una unión por bridas, con tornillos, tuercas y junta plana	6077521	A	55,-
Compensador DN 100	Fabricado en acero galvanizado/neopreno, 135 mm de largo, incl. accesorios de montaje	2017190	D	549,-

Grupo de producto: PG14

Accesorios para instalación fija en seco DN 150				
Tipo	Descripción	Ref.		EUR
Válvula antirretorno DN 150	Fabricado en EN-GJL-250, conforme a la norma UNE EN 12050-4, 1 juego de accesorios de montaje incluido	2017170	S	1.219,-
Válvula de compuerta DN 150	Fabricado en EN-GJL-250, incl. 1 juego de accesorios de montaje	2017164	S	595,-
Pieza pantalón DN 150	Fabricada en acero galvanizado, brida PN 10/16 según EN 1092-1, con 2 juegos de accesorios de montaje	2017181	A	2.729,-
Accesorio de montaje DN 150, PN 10	Para una unión por bridas, con tornillos, tuercas y junta plana	6077523	A	92,-



Modelos bajo consulta

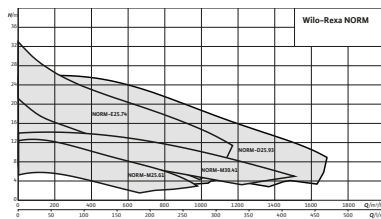

Wilo-Rexa NORM



Tipo

Bomba para aguas residuales con motor normalizado, conectado mediante acoplamiento, completamente montado sobre placa base, para instalación en seco fija

Aplicación

Impulsión de:

- Aguas residuales no depuradas
- Aguas residuales con residuos fecales
- Agua de proceso
- Agua sucia

Suministro

- Bomba para aguas residuales y motor normalizado montados en placa base y unidos por acoplamiento
- Motor normalizado incorporado en ejecución de corriente trifásica sin cable de conexión
- Instrucciones de instalación y funcionamiento

Características especiales/ventajas del producto

- Cambio de rodete más sencillo gracias al diseño de rotor desmontable por el lado de accionamiento y acoplamiento con espaciador de serie. De esta manera, el rodete se desmonta sin necesidad de desmontar el sistema hidráulico de la tubería y el motor de la placa base.
- Unidad cerrada de rotor desmontable por el lado de accionamiento: Posibilidad de desmontaje sin vaciar el aceite de la cámara de sellado.

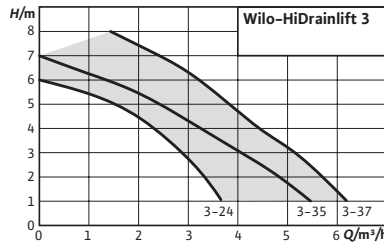

Designación

- Ejemplo: **Wilo-HiDrainLift 3 -24**
HiDrainlift Serie
3 Nivel de producto (3 = estándar)
2 Número de conexiones de entrada
4 Altura de impulsión en m.

Accesorios

Accesorios	Página
Servicios de puesta en marcha y mantenimiento	29
Accesorios eléctricos	640

Wilo-HiDrainlift 3



Tipo

Pequeño sistema de elevación de aguas grises para la instalación sobre suelo

Aplicación

Impulsión de aguas grises sin residuos fecales (según UNE EN 12050-2) que no se pueden verter al sistema de alcantarillado aprovechando la pendiente natural

Suministro

- Sistema de elevación de aguas sucias listo para la conexión con filtro de carbón activado y válvulas antirretorno integradas
- Instrucciones de instalación y funcionamiento
- Kit de conexión para tuberías de entrada y de impulsión

Indicación

Medidas modificadas con respecto al modelo anterior

Características especiales/ventajas del producto

- Construcción muy compacta para la instalación en un baño o debajo de un plato de ducha (HiDrainlift 3-24)
- Funcionamiento silencioso y filtro de carbón activado integrado para la mayor comodidad del usuario
- Potencia fiable y un consumo de corriente reducido para una evacuación de aguas sucias eficiente
- Instalación sencilla con posibilidades de conexión flexibles
- Sistemas listos para la conexión (HiDrainlift 3-35 y HiDrainlift 3-37)

Grupo de producto: PG7

Wilo-HiDrainlift 3						
Modelo	Dimensiones	Peso aprox.	Alimentación eléctrica	Ref.		
	Largo x Alto x Fondo mm	kg				EUR
HiDrainlift 3-24	372 x 188 x 177	3,6	1~230 V, 50 Hz	4191678	S	667,-
HiDrainlift 3-35	622 x 348 x 187	5,4	1~230 V, 50 Hz	4191679	S	735,-
HiDrainlift 3-37	622 x 348 x 187	5,9	1~230 V, 50 Hz	4191680	S	875,-

☞ = S - en stock; A - aprox 2 semanas; B - aprox 3 semanas; C - aprox 4 semanas; D - bajo consulta
 Reservado el derecho a introducir modificaciones, para mayor información técnica consulten nuestros catálogos.

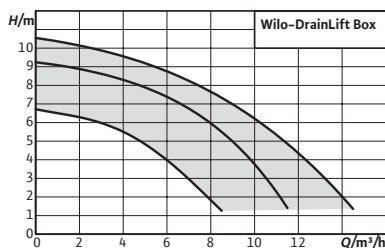

Designación

- Ejemplo: **Wilo-DrainLift Box 32/11 DS**
DrainLift Serie
Box Sistema de elevación de agua sucia (bajo suelo)
32 Diámetro nominal de la conexión de impulsión (DN32, Ø 40)
11 Altura máx. de impulsión en m.
D Sistema de dos bombas
S Sistema con cuadro de control
U Para la instalación bajo el suelo
O Para la instalación sobre el suelo

Accesorios	Página
Servicios de puesta en marcha y mantenimiento	29
Accesorios eléctricos	640

Wilo-DrainLift Box



Tipo

Pequeño sistema de elevación de aguas grises para la instalación bajo el suelo (U) o sobre el suelo (O),

Aplicación

Impulsión de aguas grises sin residuos fecales (según UNE EN 12050-2) que no se pueden verter al sistema de alcantarillado aprovechando la pendiente natural

Suministro

Bomba montada y lista para la conexión con interruptor de flotador incorporado en un depósito de polietileno resistente a golpes para una instalación bajo el suelo (U) o sobre el suelo (O). Completamente lista para el funcionamiento con tubería de impulsión instalada y válvula antirretorno.

Características especiales/ventajas del producto

- Fácil montaje gracias a que la bomba y la válvula antirretorno están integradas
- El gran volumen del depósito garantiza un número reducido de arranques
- Fácil de mantener
- Marco embaldosado de acero inoxidable con sifón

Cable de la bomba (5 m o 10 m de largo) con enchufe con toma de tierra incorporado (1~230 V, 50 Hz). Instrucciones de instalación y funcionamiento .

Sistemas DrainLift BoxS con cuadro de control.

Grupo de producto: PG7

Wilo-DrainLift Box ...U						
Modelo	Descripción	Volumen bruto	Volumen de conmutación	Ref.		
					V (l)	EUR
DrainLift BOX 32/8E U	Bomba integrada con válvula antirretorno, cubierta con sumidero y marco embaldosado.	113	26	2521820	A	1.914,-
DrainLift BOX 32/11E U		113	24	2521821	A	1.963,-
DrainLift BOX 40/11E U		113	29	2553190	A	2.251,-
DrainLift BOX 32/8D U	Dos bombas integradas con válvula antirretorno, cubierta con sumidero y marco embaldosado.	113	24	2546470	B	2.871,-
DrainLift BOX 32/11D U		113	22	2546472	B	2.946,-
DrainLift BOX 32/11HD D U		113	22	2546508	B	3.150,-
DrainLift BOX 40/11D U	Dos bombas integradas con válvula antirretorno, cubierta con sumidero y marco embaldosado. Control de las bombas con cuadro e interruptor flotador.	113	27	2553191	B	3.428,-
DrainLift BOX 32/8DS U		113	30	2546471	A	4.018,-
DrainLift BOX 32/11DS U		113	31	2546473	A	4.126,-
DrainLift BOX 32/11HD DS U		113	31	2546509	B	4.272,-
DrainLift BOX 40/11DS U		113	29	2553192	B	4.403,-

☛ = S - en stock; A - aprox 2 semanas; B - aprox 3 semanas; C - aprox 4 semanas; D - bajo consulta
Reservado el derecho a introducir modificaciones, para mayor información técnica consulten nuestros catálogos.

Grupo de producto: PG7

Wilo-DrainLift Box ...O						
Modelo	Descripción	Volumen bruto	Volumen de conmutación	Ref.		EUR
			V (l)			
DrainLift BOX 32/8E O	Bomba integrada con válvula antirretorno.	113	26	6093969	C	1.914,-
DrainLift BOX 32/11E O		113	24	6093971	C	1.963,-
DrainLift BOX 40/11E O		113	29	6093975	C	2.251,-
DrainLift BOX 32/8D O	Dos bombas integradas con válvula antirretorno.	113	24	6093968	C	2.871,-
DrainLift BOX 32/11D O		113	22	6093972	C	2.946,-
DrainLift BOX 32/11HD D O		113	22	6093977	C	2.063,-
DrainLift BOX 40/11D O		113	27	6093966	C	3.428,-
DrainLift BOX 32/8DS O	Dos bombas integradas con válvula antirretorno. Control de las bombas con cuadro e interruptor flotador.	113	30	6093970	C	4.018,-
DrainLift BOX 32/11DS O		113	31	6093973	C	4.126,-
DrainLift BOX 32/11HD DS O		113	31	6093967	C	4.272,-
DrainLift BOX 40/11DS O		113	29	6093976	C	4.403,-

Accesorios mecánicos					
Tipo	Descripción	Ref.		Grupo de producto	EUR
Manguito de sellado	Manguito para proteger la placa base contra nivel freático, con abrazaderas de fijación resistentes a la corrosión.	2546476	A	PG14	73,-

Curvas

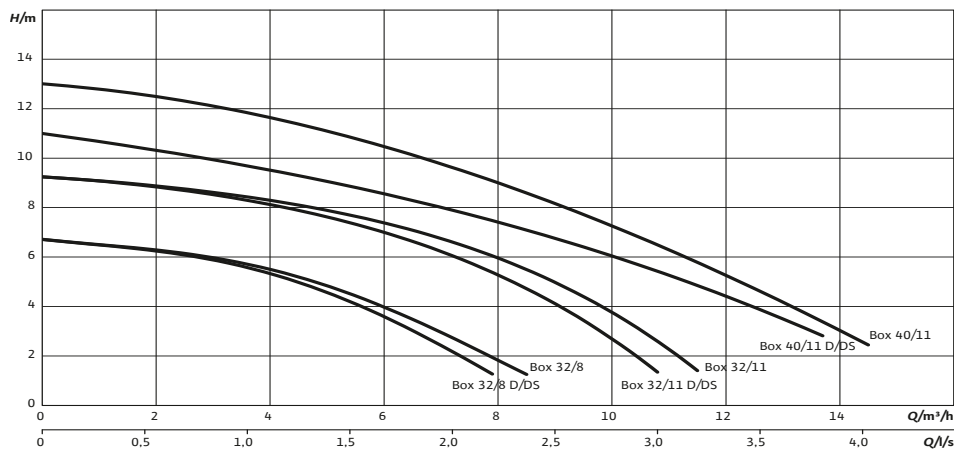

= S - en stock; A - aprox 2 semanas; B - aprox 3 semanas; C - aprox 4 semanas; D - bajo consulta
Reservado el derecho a introducir modificaciones, para mayor información técnica consulten nuestros catálogos.

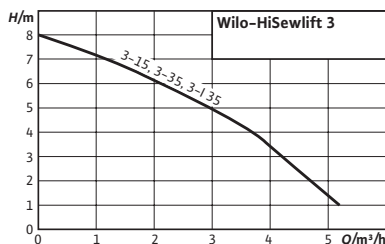

Accesorios	Página
Servicios de puesta en marcha y mantenimiento	31
Accesorios eléctricos	655

Designación

Ejemplo:	Wilo-HiSewlift 3-35
HiSewlift	Serie
3	Nivel de producto (3 = estándar)
3	Número de conexiones de entrada
5	Altura de impulsión en m.

Wilo-HiSewlift 3



Tipo

Pequeño sistema de elevación de aguas fecales con sistema de corte

Aplicación

Impulsión de aguas residuales con residuos fecales (según UNE EN 12050-3) que no se pueden verter al sistema de alcantarillado aprovechando la pendiente natural

Suministro

- Sistema de elevación de agua sucia listo para la conexión con sistema de corte, filtro de carbón activado y válvulas antirretorno integradas
- Instrucciones de instalación y funcionamiento
- Kit de conexión para tuberías de entrada y de impulsión

Indicación

Medidas modificadas con respecto al modelo anterior

Características especiales/ventajas del producto

- HiSewlift 3-135 en ejecución especialmente plana (menos de 149 mm de ancho) para una instalación empotrada
- Funcionamiento silencioso y filtro de carbón activado integrado para la mayor comodidad del usuario
- Funcionamiento fiable y un consumo de energía reducido para una evacuación de agua sucia eficiente
- Instalación sencilla con posibilidades de conexión flexibles
- Listo para la conexión

Grupo de producto: PG7

Wilo-HiSewlift 3						
Modelo	Dimensiones	Peso aprox.	Alimentación eléctrica	Ref.		
	Largo x Alto x Fondo mm	kg				EUR
HiSewlift 3-135	512 x 370 x 149	5,4	1~230 V, 50 Hz	4191674	S	905,-
HiSewlift 3-15	511 x 348 x 243	5,7	1~230 V, 50 Hz	4191675	S	862,-
HiSewlift 3-35	611 x 348 x 243	5,7	1~230 V, 50 Hz	4191677	S	875,-

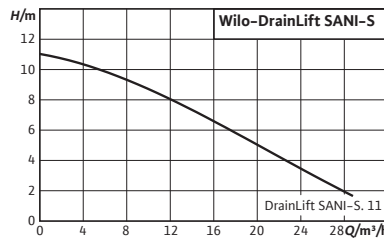

Accesorios

Accesorios	Página
Servicios de puesta en marcha y mantenimiento	29
Accesorios eléctricos	640

Designación

Ejemplo:	Wilo-DrainLift SANI-S 11M/3C
DrainLift	Serie
SANI	Sistema de elevación de aguas fecales
S	Tamaño
11	Altura de impulsión en m.
M	Alimentación (M = Monofásica T = Trifásica)
3	1 = modo de funcionamiento: S3, cuadro de control: MS-L 3 = modo de funcionamiento: S3, cuadro de control: EC-L
C	Ejecución para fluidos agresivos

Wilo-DrainLift SANI-S



Tipo

Sistema de elevación de aguas fecales como sistema de bomba simple

Aplicación

Impulsión de aguas residuales con residuos fecales (según UNE EN 12050-1) que no pueden verterse al sistema de alcantarillado mediante pendiente natural y desagüe sin riesgo de refluo de desagües por debajo del nivel de anegación (según UNE EN 12056-1)

Suministro

Sistema de elevación de aguas fecales listo para la conexión con cuadro de control conectado y enchufe:

- Cuadro con alarma de alimentación auxiliar y enchufe
- Tubuladura con brida DN 80/100
- 1 manguito DN 100 para conexión de impulsión
- 1 manguito 50 mm para conexión de ventilación
- 1 manguito DN 50 para conexión de drenaje
- 1 kit de entrada con sierra circular 124 mm y junta DN 100
- Material de fijación
- Alfombrilla protectora de aislante
- Batería de 9 V
- Instrucciones de instalación y funcionamiento

Opciones

- Versión para fluidos agresivos con conexión Modbus

Características especiales/ventajas del producto

- Montaje y transporte muy sencillos gracias a su diseño compacto y su peso muy reducido
- Fiable gracias al gran volumen de conmutación, la protección térmica del motor y la alarma con alimentación auxiliar
- El diseño exento de corrosión con plásticos técnicos y acero inoxidable ofrece una alta fiabilidad
- Flexible gracias a las entradas libremente seleccionables
- Mantenimiento y limpieza sencillos gracias a la tapa transparente de depósito y a la abertura de limpieza en la válvula antirretorno
- Conexión Wilo-SmartHome opcional para la notificación inmediata directamente en el teléfono móvil

Grupo de producto: PG7

Wilo-DrainLift SANI-S						
Modelo	Modo de funcionamiento	Enchufe de alimentación	Alimentación eléctrica	Ref.		EUR
DrainLift SANI-S. 11M/1	S2-15 min / S3-10%	Schuko	1~230 V, 50 Hz	2549900	A	3.250,-
DrainLift SANI-S. 11M/3C	S2-15 min / S3-10%	Schuko	1~230 V, 50 Hz	2549917	B	4.848,-
DrainLift SANI-S. 11T/1	S2-15 min / S3-10%	CEE 16A, 3F+N+PE, 6h	3~400 V, 50 Hz	2549901	A	3.250,-
DrainLift SANI-S. 11T/3C	S2-15 min / S3-10%	CEE 16A, 3F+N+PE, 6h	3~400 V, 50 Hz	2549918	B	4.848,-

Accesorios mecánicos					
Tipo	Descripción	Ref.		Grupo de producto	EUR
Llave de corte DN 80	Fabricada en EN-GJL-250, incl. 1 juego de accesorios de montaje	2017162	S	PG14	267,-
Tubuladura con brida DN 80	Fabricado en PUR, con manguera, abrazaderas de manguera y accesorios de montaje	2511595	A	PG14	345,-
Llave de corte DN 100	Fabricado en EN-GJL-250, incl. 1 juego de accesorios de montaje	2017163	S	PG14	337,-
Llave de corte DN 100 PVC	Fabricado en PVC, con extremos sin bridas	2529808	A	PG14	791,-
Tubuladura con brida DN 100	Fabricado en PUR, con manguera, abrazaderas de manguera y accesorios de montaje	2511597	A	PG14	313,-
Bomba manual de membrana	Conexión en los dos lados, rosca interior Rp 1½	2060166	A	PG14	338,-
Válvula de tres vías Rp 1½	Fabricada en latón cromado, 3 conexiones con rosca interior	2511607	A	PG14	634,-
Junta de entrada DN 100	Junta de NBR, para otra entrada DN 100	2522672	A	PG14	112,-
Accesorio de montaje DN 80/100, PN 10	Para una unión por bridas, con tornillos, tuercas y junta plana	6077521	A	PG14	55,-

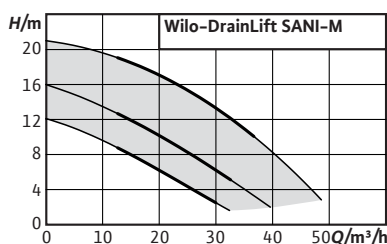

Accesorios	Página
Servicios de puesta en marcha y mantenimiento	29
Accesorios eléctricos	640

Designación

Ejemplo: **Wilo-DrainLift SANI-M 11M/4C**

DrainLift	Serie
SANI	Sistema de elevación de aguas fecales
M	Tamaño
11	Altura de impulsión en m.
M	Alimentación eléctrica (M = Monofásica T = Trifásica)
4	1 = modo de funcionamiento: S3, cuadro de control: MS-L 4 = modo de funcionamiento: S1, cuadro de control: EC-L
C	Ejecución para medios agresivos

Wilo-DrainLift SANI-M



Tipo

Sistema de elevación de aguas fecales como sistema de bomba simple

Aplicación

Impulsión de aguas residuales con residuos fecales (según UNE EN 12050-1) que no pueden verterse al sistema de alcantarillado mediante pendiente natural y desagüe sin riesgo de refluo de desagües por debajo del nivel de anegación (según UNE EN 12056-1)

Suministro

Sistema de elevación de aguas fecales listo para la conexión incl.:

- Cuadro con alarma de alimentación auxiliar y enchufe
- 1 kit de entrada con sierra circular 124 mm y junta DN 100
- 1 manguito DN 50 para conexión de drenaje
- 1x manguito para la conexión de ventilación DN 70
- 1x tubuladura con brida DN 80/100 con junta plana, 1 manguito DN 100 para conexión de impulsión
- Alfombrilla protectora de aislante
- Batería de 9 V
- Material de fijación
- Instrucciones de instalación y funcionamiento

Características especiales/ventajas del producto

- Montaje y transporte muy sencillos gracias a su diseño compacto y su peso reducido
- Fiable gracias al gran volumen de conmutación, la protección térmica del motor y la alarma con alimentación auxiliar
- El diseño exento de corrosión con plásticos técnicos y acero inoxidable ofrece una alta fiabilidad
- Conexiones de libre elección para la máxima flexibilidad de montaje
- Mantenimiento y limpieza sencillos gracias a la tapa transparente de depósito y a la abertura de limpieza en la válvula antirretorno
- Conexión Wilo-SmartHome opcional para la notificación inmediata directamente en el teléfono móvil

Grupo de producto: PG7

Wilo-DrainLift SANI-M				Ref.		EUR
Modelo	Modo de funcionamiento	Enchufe de alimentación	Alimentación eléctrica			
DrainLift SANI-M.11M/4	S1	Schuko	1~230 V, 50 Hz	2549938	B	5.649,-
DrainLift SANI-M.11T/4	S1	CEE 16A, 3F+N+PE, 6h	3~400 V, 50 Hz	2549934	B	5.649,-
DrainLift SANI-M.12M/1	S2-15 min / S3-10%	Schuko	1~230 V, 50 Hz	2549902	B	4.148,-
DrainLift SANI-M.12M/4C	S1	Schuko	1~230 V, 50 Hz	2549919	B	6.218,-

Grupo de producto: PG7

Wilo-DrainLift SANI-M						
Modelo	Modo de funcionamiento	Enchufe de alimentación	Alimentación eléctrica	Ref.		EUR
DrainLift SANI-M.12T/1	S2-15 min / S3-10%	CEE 16A, 3F+N+PE, 6h	3~400 V, 50 Hz	2549903	A	4.148,-
DrainLift SANI-M.12T/4C	S1	CEE 16A, 3F+N+PE, 6h	3~400 V, 50 Hz	2549920	B	6.218,-
DrainLift SANI-M.16M/1	S2-15 min / S3-10%	Schuko	1~230 V, 50 Hz	2549904	B	4.577,-
DrainLift SANI-M.16M/4C	S1	Schuko	1~230 V, 50 Hz	2549921	B	6.852,-
DrainLift SANI-M.16T/1	S2-15 min / S3-10%	CEE 16A, 3F+N+PE, 6h	3~400 V, 50 Hz	2549905	A	4.577,-
DrainLift SANI-M.16T/4C	S1	CEE 16A, 3F+N+PE, 6h	3~400 V, 50 Hz	2549922	B	6.848,-
DrainLift SANI-M.17T/4	S1	CEE 16A, 3F+N+PE, 6h	3~400 V, 50 Hz	2549935	B	6.344,-
DrainLift SANI-M.19T/4	S1	CEE 16A, 3F+N+PE, 6h	3~400 V, 50 Hz	2549936	B	7.034,-
DrainLift SANI-M.21T/1	S2-15 min / S3-10%	CEE 16A, 3F+N+PE, 6h	3~400 V, 50 Hz	2549906	B	4.989,-
DrainLift SANI-M.21T/4C	S1	CEE 16A, 3F+N+PE, 6h	3~400 V, 50 Hz	2549923	B	7.478,-
DrainLift SANI-M.23T/4	S1	CEE 16A, 3F+N+PE, 6h	3~400 V, 50 Hz	2549937	B	7.733,-

Grupo de producto: PG14

Accesorios mecánicos					
Tipo	Descripción	Ref.		EUR	
Llave de corte DN 80	Fabricada en EN-GJL-250, incl. 1 juego de accesorios de montaje	2017162	S	267,-	
Tubuladura con brida DN 80	Fabricada en PUR, con manguera, abrazaderas de manguera y accesorios de montaje	2511595	A	345,-	
Llave de corte DN 100	Fabricada en EN-GJL-250, incl. 1 juego de accesorios de montaje	2017163	S	337,-	
Llave de corte DN 100, PVC	Fabricada en PVC, con extremos sin bridas	2529808	A	791,-	
Tubuladura con brida DN 100	De PUR, con manguera, abrazaderas de manguera y accesorios de montaje	2511597	A	313,-	
Llave de corte DN 150	Fabricado en EN-GJL-250, incl. 1 juego de accesorios de montaje	2017164	S	595,-	
Llave de corte DN 150, PVC	Fabricada en PVC, con extremos sin bridas	2529809	A	1.193,-	
Tubuladura con brida DN 150	Fabricada en PUR, con manguera, abrazaderas de manguera y accesorios de montaje	2511598	A	420,-	
Junta de entrada DN 100	Junta de NBR, para otra entrada DN 100	2522672	A	112,-	
Juego de juntas de entrada DN 150	Junta de NBR, abrazadera de manguera y sierra de punta	2515145	A	259,-	
Bomba manual de membrana	Conexión en los dos lados, rosca interior Rp 1½	2060166	A	338,-	
Válvula de tres vías Rp 1½	Fabricado en latón cromado, 3 conexiones con rosca interior	2511607	A	634,-	
Accesorio de montaje DN 80/100, PN 10	Para una unión por bridas, con tornillos, tuercas y junta plana	6077521	A	55,-	
Accesorio de montaje DN 150, PN 10		6077523	A	92,-	

Curvas

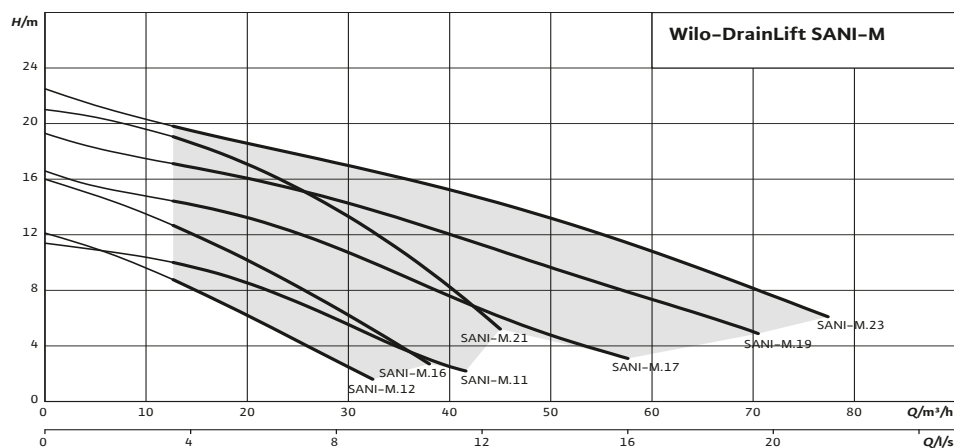

S - en stock; A - aprox 2 semanas; B - aprox 3 semanas; C - aprox 4 semanas; D - bajo consulta
Reservado el derecho a introducir modificaciones, para mayor información técnica consulten nuestros catálogos.

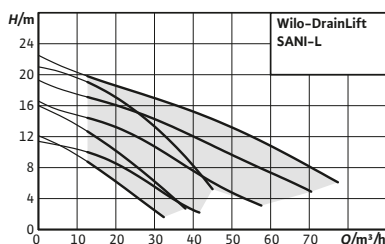

Designación

Ejemplo:	Wilo-DrainLift SANI-L 11M/4C
DrainLift	Serie
SANI	Sistema de elevación de aguas fecales
L	Tamaño
11	Altura de impulsión en m.
M	Alimentación eléctrica (M = Monofásica T = Trifásica)
4	1 = modo de funcionamiento: S3, cuadro de control: MS-L 4 = modo de funcionamiento: S1, cuadro de control: EC-L
C	Ejecución para medios agresivos

Accesorios

Servicios de puesta en marcha y mantenimiento	29
Accesorios eléctricos	640

Página

Wilo-DrainLift SANI-L



Tipo

Sistema de elevación de aguas fecales como sistema de bomba simple o doble

Aplicación

Impulsión de aguas residuales con residuos fecales (según UNE EN 12050-1) que no pueden verterse al sistema de alcantarillado mediante pendiente natural y desagüe sin riesgo de reflujos de desagües por debajo del nivel de anegación (según UNE EN 12056-1)

Suministro

Sistema de elevación de aguas fecales listo para la conexión incl.:

- Cuadro con alarma de alimentación auxiliar y enchufe
- Tubuladura con brida DN 80/100
- 1 manguito DN 100 para conexión de impulsión
- 1 manguito 75 mm para conexión de ventilación
- 1 manguito DN 50 para conexión de drenaje
- 1 kit de entrada con sierra circular 124 mm y junta DN 100
- Material de fijación
- Alfombrilla protectora de aislante
- Batería de 9 V
- Instrucciones de instalación y funcionamiento

Opciones

- Versión para fluidos agresivos con conexión Modbus
- Versión para funcionamiento S1 (funcionamiento continuo) y con conexión ModBus

Características especiales/ventajas del producto

- Montaje y transporte muy sencillos gracias a su diseño compacto y su peso reducido
- Fiable gracias al gran volumen de conmutación, la protección térmica del motor y la alarma con alimentación auxiliar
- El diseño exento de corrosión con plásticos técnicos y acero inoxidable ofrece una alta fiabilidad
- Conexiones de libre elección para la máxima flexibilidad de montaje
- Uso universal gracias a varias variantes con dos tamaños de paso libre (44/65 mm), modo de funcionamiento para funcionamientos continuo o intermitente, así como ejecución para medios agresivos
- Mantenimiento y limpieza sencillos gracias a la tapa transparente de depósito y a la abertura de limpieza en la válvula antirretorno

Wilo-DrainLift SANI-L						
Modelo	Modo de funcionamiento	Enchufe de alimentación	Alimentación eléctrica	Ref.		EUR
DrainLift SANI-L. 11M/4	S1	Schuko	1~230 V, 50 Hz	2549943	B	9.998,-
DrainLift SANI-L. 11T/4	S1	CEE 32A, 43F+N+PE, 6h	3~400 V, 50 Hz	2549939	B	9.998,-
DrainLift SANI-L. 12M/1	S2-15 min / S3-10%	Schuko	1~230 V, 50 Hz	2549907	A	8.015,-
DrainLift SANI-L. 12M/4C	S1	Schuko	1~230 V, 50 Hz	2549924	B	12.023,-
DrainLift SANI-L. 12T/1	S2-15 min / S3-10%	CEE 16A, 3F+N+PE, 6h	3~400 V, 50 Hz	2549908	A	8.015,-
DrainLift SANI-L. 12T/4C	S1	CEE 16A, 3F+N+PE, 6h	3~400 V, 50 Hz	2549925	B	12.023,-
DrainLift SANI-L. 16M/1	S2-15 min / S3-10%	Schuko	1~230 V, 50 Hz	2549909	B	8.870,-
DrainLift SANI-L. 16M/4C	S1	Schuko	1~230 V, 50 Hz	2549926	B	13.282,-
DrainLift SANI-L. 16T/1	S2-15 min / S3-10%	CEE 16A, 3F+N+PE, 6h	3~400 V, 50 Hz	2549910	A	8.870,-
DrainLift SANI-L. 16T/4C	S1	CEE 16A, 3F+N+PE, 6h	3~400 V, 50 Hz	2549927	B	13.282,-
DrainLift SANI-L. 17T/4	S1	CEE 32A, 3F+N+PE, 6h	3~400 V, 50 Hz	2549940	B	10.960,-
DrainLift SANI-L. 19T/4	S1	CEE 32A, 3F+N+PE, 6h	3~400 V, 50 Hz	2549941	B	11.957,-
DrainLift SANI-L. 21T/1	S2-15 min / S3-10%	CEE 32A, 3F+N+PE, 6h	3~400 V, 50 Hz	2549911	A	9.704,-
DrainLift SANI-L. 21T/4C	S1	CEE 32A, 3F+N+PE, 6h	3~400 V, 50 Hz	2549928	A	14.543,-
DrainLift SANI-L. 23T/4	S1	CEE 32A, 3F+N+PE, 6h	3~400 V, 50 Hz	2549942	B	12.936,-

Accesorios mecánicos					
Tipo	Descripción	Ref.		EUR	
Llave de corte DN 80	Fabricada en EN-GJL-250, incl. 1 juego de accesorios de montaje	2017162	S	267,-	
Tubuladura con brida DN 80	Fabricada en PUR, con manguera, abrazaderas de manguera y accesorios de montaje	2511595	A	345,-	
Llave de corte DN 100	Fabricada en EN-GJL-250, incl. 1 juego de accesorios de montaje	2017163	S	337,-	
Llave de corte DN 100, PVC	Fabricada en PVC, con extremos sin bridas	2529808	A	791,-	
Tubuladura con brida DN 100	Fabricada en PUR, con manguera, abrazaderas de manguera y accesorios de montaje	2511597	A	313,-	
Llave de corte DN 150	Fabricado en EN-GJL-250, incl. 1 juego de accesorios de montaje	2017164	S	595,-	
Llave de corte DN 150, PVC	Fabricada en PVC, con extremos sin bridas	2529809	A	1.193,-	
Tubuladura con brida DN 150	Fabricada en PUR, con manguera, abrazaderas de manguera y accesorios de montaje	2511598	A	420,-	
Bomba manual de membrana	Conexión en los dos lados, rosca interior Rp 1½	2060166	A	338,-	
Válvula de tres vías Rp 1½	Fabricado en latón cromado, 3 conexiones con rosca interior	2511607	A	634,-	
Juego de juntas de entrada DN 100	Junta de NBR, abrazadera de manguera y sierra de punta	2521841	A	127,-	
Accesorio de montaje DN 80/100, PN 10		6077521	A	55,-	
Accesorio de montaje DN 150, PN 10	Para una unión por bridas, con tornillos, tuercas y junta plana	6077523	A	92,-	

Curvas

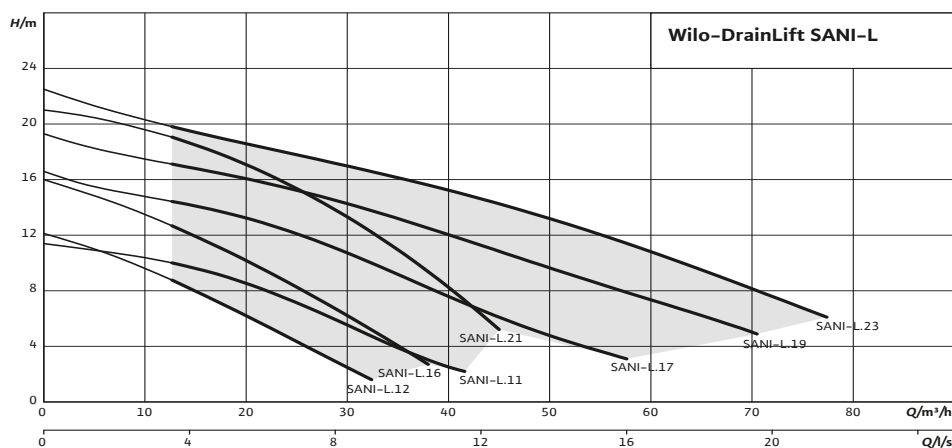

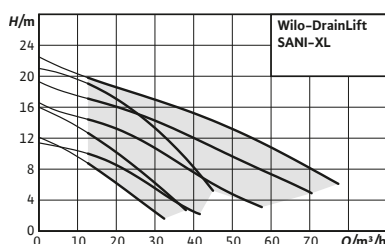

Accesorios	Página
Servicios de puesta en marcha y mantenimiento	29
Accesorios eléctricos	640

Designación

Ejemplo: **Wilo-DrainLift SANI-XL.13T/4C**

DrainLift	Serie
SANI	Sistema de elevación de aguas fecales
XL	Tamaño
13	Altura de impulsión en m.
T	Alimentación eléctrica: (M = Monofásica T = Trifásica)
4	4 = modo de funcionamiento: S1, cuadro de control: EC-L 1 = modo de funcionamiento: S3, cuadro de control: MS-L
C	Ejecución para medios agresivos

Wilo-DrainLift SANI-XL



Tipo

Sistema de elevación de aguas fecales como sistema de bomba doble

Aplicación

Impulsión de aguas residuales con residuos fecales (según UNE EN 12050-1) que no pueden verterse al sistema de alcantarillado mediante pendiente natural y desagüe sin riesgo de reflujos de desagües por debajo del nivel de anegación (según UNE EN 12056-1)

Suministro

- Sistema de elevación de aguas fecales listo para la conexión incl.:
- Cuadro con alarma con alimentación auxiliar y enchufe
 - Tubuladura con brida DN 80/100x junta de entrada DN 150
 - 1 manguito DN 100 para conexión de impulsión
 - 1 manguito 75 mm para conexión de ventilación
 - 1 manguito DN 50 para conexión de drenaje
 - Material de fijación
 - Kit de entrada con sierra circular 124 mm y junta DN 100
 - Material de fijación
 - Batería de 9 V
 - Instrucciones de instalación y funcionamiento

Opciones

Características especiales/ventajas del producto

- Montaje y transporte sencillos gracias a su peso reducido
- Alta fiabilidad gracias al sistema de bomba doble, el grandísimo volumen de conmutación, la protección térmica del motor y la alarma con alimentación auxiliar
- El diseño exento de corrosión con plásticos técnicos y acero inoxidable ofrece una alta fiabilidad
- Conexiones de libre elección para la máxima flexibilidad de montaje
- Uso universal gracias a varias variantes con dos tamaños de paso libre (44/65 mm), modo de funcionamiento para funcionamientos continuo o intermitente, así como ejecución para medios agresivos
- Mantenimiento y limpieza sencillos gracias a la tapa transparente de depósito y a la abertura de limpieza en la válvula antirretorno

- Versión para fluidos agresivos con conexión Modbus
- Versión para funcionamiento S1 (funcionamiento continuo) y con conexión ModBus

Grupo de producto: PG7

Wilo-DrainLift SANI-XL						
Modelo	Modo de funcionamiento	Enchufe de alimentación	Alimentación eléctrica	Ref.		EUR
DrainLift SANI-XL.11M/4	S1	Schuko	1~230 V, 50 Hz	2549948	B	13.771,-
DrainLift SANI-XL.11T/4	S1	CEE 32A, 3F+N+PE, 6h	3~400 V, 50 Hz	2549944	B	13.769,-

Grupo de producto: PG7

Wilo-DrainLift SANI-XL						
Modelo	Modo de funcionamiento	Enchufe de alimentación	Alimentación eléctrica	Ref.		EUR
DrainLift SANI-XL.12M/1	S2-15 min / S3-10%	Schuko	1~230 V, 50 Hz	2549912	B	11.672,-
DrainLift SANI-XL.12M/4C	S1	Schuko	1~230 V, 50 Hz	2549929	B	17.506,-
DrainLift SANI-XL.12T/1	S2-15 min / S3-10%	CEE 32A, 3F+N+PE, 6h	3~400 V, 50 Hz	2549913	B	11.672,-
DrainLift SANI-XL.12T/4C	S1	CEE 32A, 3F+N+PE, 6h	3~400 V, 50 Hz	2549930	B	17.506,-
DrainLift SANI-XL.16M/1	S2-15 min / S3-10%	Schuko	1~230 V, 50 Hz	2549914	B	12.523,-
DrainLift SANI-XL.16M/4C	S1	Schuko	1~230 V, 50 Hz	2549931	B	18.743,-
DrainLift SANI-XL.16T/1	S2-15 min / S3-10%	CEE 16A, 3F+N+PE, 6h	3~400 V, 50 Hz	2549915	B	12.523,-
DrainLift SANI-XL.16T/4C	S1	CEE 16A, 3F+N+PE, 6h	3~400 V, 50 Hz	2549932	B	18.743,-
DrainLift SANI-XL.17T/4	S1	CEE 32A, 3F+N+PE, 6h	3~400 V, 50 Hz	2549945	B	14.771,-
DrainLift SANI-XL.19T/4	S1	CEE 32A, 3F+N+PE, 6h	3~400 V, 50 Hz	2549946	B	15.757,-
DrainLift SANI-XL.21T/1	S2-15 min / S3-10%	CEE 16A, 3F+N+PE, 6h	3~400 V, 50 Hz	2549916	B	13.350,-
DrainLift SANI-XL.21T/4C	S1	CEE 16A, 3F+N+PE, 6h	3~400 V, 50 Hz	2549933	B	20.025,-
DrainLift SANI-XL.23T/4	S1	CEE 32A, 3F+N+PE, 6h	3~400 V, 50 Hz	2549947	B	16.719,-

Grupo de producto: PG14

Accesorios mecánicos					
Tipo	Descripción	Ref.		EUR	
Llave de corte DN 80	Fabricada en EN-GJL-250, incl. 1 juego de accesorios de montaje	2017162	S	267,-	
Tubuladura con brida DN 80	Fabricada en PUR, con manguera, abrazaderas de manguera y accesorios de montaje	2511595	A	345,-	
Llave de corte DN 100	Fabricada en EN-GJL-250, incl. 1 juego de accesorios de montaje	2017163	S	337,-	
Llave de corte DN 100, PVC	Fabricada en PVC, con extremos sin bridas	2529808	A	791,-	
Tubuladura con brida DN 100	Fabricada en PUR, con manguera, abrazaderas de manguera y accesorios de montaje	2511597	A	313,-	
Llave de corte DN 150	Fabricado en EN-GJL-250, incl. 1 juego de accesorios de montaje	2017164	S	595,-	
Llave de corte DN 150, PVC	Fabricada en PVC, con extremos sin bridas	2529809	A	1.193,-	
Tubuladura con brida DN 150	Fabricada en PUR, con manguera, abrazaderas de manguera y accesorios de montaje	2511598	A	420,-	
Bomba manual de membrana	Conexión en los dos lados, rosca interior Rp 1½	2060166	A	338,-	
Válvula de tres vías Rp 1½	Fabricado en latón cromado, 3 conexiones con rosca interior	2511607	A	634,-	
Juego de juntas de entrada DN 100	Junta de NBR, abrazadera de manguera y sierra de punta	2521841	A	127,-	
Accesorio de montaje DN 80/100, PN 10	Para una unión por bridas, con tornillos, tuercas y junta plana	6077521	A	55,-	
Accesorio de montaje DN 150, PN 10		6077523	A	92,-	

Curvas

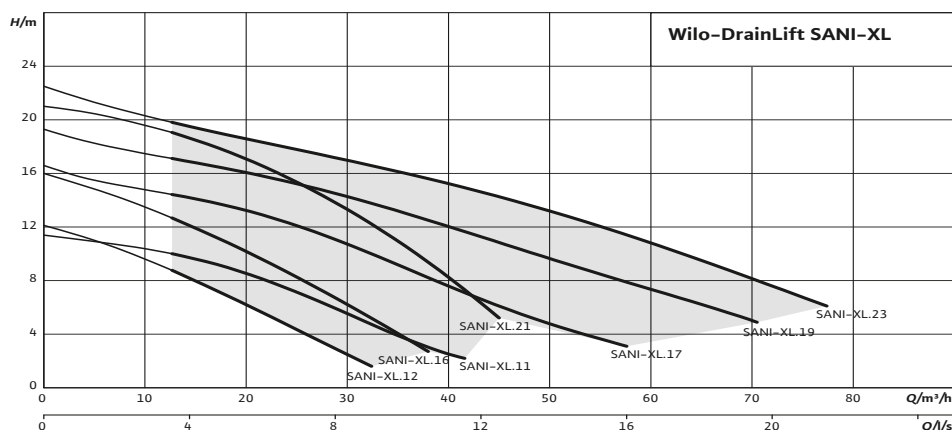

= S - en stock; A - aprox 2 semanas; B - aprox 3 semanas; C - aprox 4 semanas; D - bajo consulta
Reservado el derecho a introducir modificaciones, para mayor información técnica consulten nuestros catálogos.

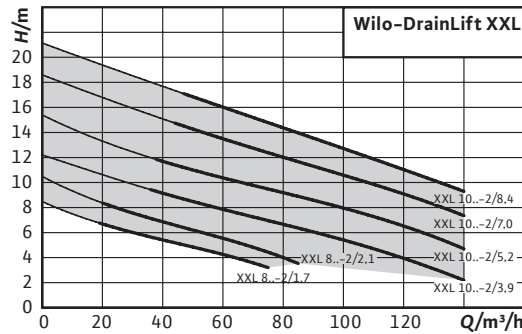

Accesorios	Página
Servicios de puesta en marcha y mantenimiento	29
Accesorios eléctricos	640

Designación

Ejemplo:	Wilo-DrainLift XXL 1040-2/3,9
DrainLift	Serie
XXL	Tamaño
2	Número de bombas
10	Boca de impulsión DN100 (8 = boca de impulsión DN80)
40	Volumen total 400 litros (80: 2x400 = 800 litros)
2	Número de bombas
3,9	Potencia P2



Wilo-DrainLift XXL

Tipo

Sistema de elevación de aguas fecales como sistema de bomba doble con dos bombas separadas montadas en seco

Aplicación

Impulsión de aguas residuales con residuos fecales (según UNE EN 12050-1) que no pueden verterse al sistema de alcantarillado mediante pendiente natural y desagüe sin riesgo de reflujos de instalaciones ubicadas por debajo del nivel de anegación (según UNE EN 12056-1)

Suministro

- Cuadro con microprocesador con funcionamiento automático de alternancia, reserva y de carga punta, contactos libres de tensión y pilotos de indicación para funcionamiento y avería de cada bomba
- Tubuladura con brida y manguito elástico para la conexión de la tubería de ventilación (70 mm)
- Conexión elástica de manguera para conexión a una bomba manual de membrana. Kit para la conexión del depósito con la bomba

Características especiales/ventajas del producto

- Aplicación versátil mediante la utilización de uno o dos depósitos
- Vaciado óptimo del depósito mediante aspiración profunda
- Fiabilidad gracias a un amplio espectro de potencia y una eficaz detección de nivel
- Funcionamiento continuo (S1) apropiado mediante la utilización de motores autorrefrigerados

Grupo de producto: PG8

Wilo-DrainLift XXL					
Modelo	Volumen bruto V (l)	Conexión de impulsión	Ref. 3~400 V, 50 Hz		
					EUR
XXL 840-2/1,7	400	DN 80	2509000	C	21.819,-
XXL 840-2/2,1	400	DN 80	2509001	C	22.095,-
XXL 880-2/1,7	800	DN 80	2509005	C	23.353,-
XXL 880-2/2,1	800	DN 80	2509006	C	23.601,-
XXL 1040-2/3,9	400	DN 100	2509014	C	31.604,-
XXL 1040-2/5,2	400	DN 100	2509015	C	31.604,-

S = en stock; A = aprox 2 semanas; B = aprox 3 semanas; C = aprox 4 semanas; D = bajo consulta
Reservado el derecho a introducir modificaciones, para mayor información técnica consulten nuestros catálogos.

Grupo de producto: PG8

Wilo-DrainLift XXL					
Modelo	Volumen bruto	Conexión de impulsión	Ref.		
	<i>v (l)</i>		3~400 V, 50 Hz		
					EUR
XXL 1040-2/7,0	400	DN 100	2509016	B	31.604,-
XXL 1040-2/8,4	400	DN 100	2509017	C	31.648,-
XXL 1080-2/3,9	800	DN 100	2509034	C	33.092,-
XXL 1080-2/5,2	800	DN 100	2509035	C	33.092,-
XXL 1080-2/7,0	800	DN 100	2509036	C	33.092,-
XXL 1080-2/8,4	800	DN 100	2509037	C	33.092,-

Grupo de producto: PG14

Accesorios mecánicos					
Tipo	Descripción	Ref.			
					EUR
Llave de corte DN 80	Fabricada en EN-GJL-250, incl. 1 juego de accesorios de montaje	2017162		S	267,-
Tubuladura con brida DN 80	Fabricada en PUR, con manguera, abrazaderas de manguera y accesorios de montaje	2511595		A	345,-
Válvula antirretorno DN 80	Fabricada en EN-GJL-250, conforme a la norma UNE EN 12050-4, 1 juego de accesorios de montaje incluido	2017168		S	537,-
Pieza de unión DN 80 para XXL 840	Fabricada en acero, galvanizada, incl. 1 juego de accesorios de montaje	2511605		C	2.411,-
Llave de corte DN 100	Fabricada en EN-GJL-250, incl. 1 juego de accesorios de montaje	2017163		S	337,-
Llave de corte DN 100, PVC	Fabricada en PVC, con extremos de tubos fijos DN 100	2529808		A	791,-
Tubuladura con brida DN 100	Fabricada en PUR, con manguera, abrazaderas de manguera y accesorios de montaje	2511597		A	313,-
Válvula antirretorno DN 100	Fabricada en EN-GJL-250, conforme a la norma UNE EN 12050-4, 1 juego de accesorios de montaje incluido	2017169		S	635,-
Pieza de unión DN 100 para XXL 1040	Fabricada en acero galvanizada, incl. 1 juego de accesorios de montaje	2511606		A	1.044,-
Llave de corte DN 150	Fabricada en EN-GJL-250, incl. 1 juego de accesorios de montaje	2017164		S	595,-
Llave de corte DN 150, PVC	Fabricada en PVC, con extremos de tubos fijos DN 150	2529809		A	1.193,-
Tubuladura con brida DN 150	Fabricada en PUR, con manguera, abrazaderas de manguera y accesorios de montaje	2511598		A	420,-
Bomba manual de membrana	Conexión en los dos lados, rosca interior Rp 1½	2060166		A	338,-
Válvula de tres vías Rp 1½	Fabricada en latón cromado, 3 conexiones con rosca interior	2511607		A	634,-
Accesorios de montaje DN 80		2012067		A	35,-
Accesorios de montaje DN 100		2017176		A	43,-
Accesorio de montaje DN 80/100, PN 10	Para una unión por bridas, con tornillos, tuercas y junta plana	6077521		A	55,-
Accesorio de montaje DN 150, PN 10		6077523		A	92,-

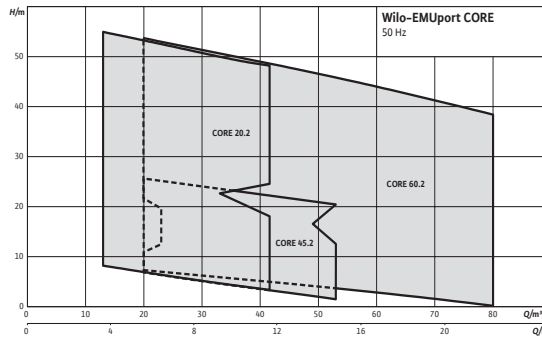

Accesorios	Página
Servicios de puesta en marcha y mantenimiento	29
Accesorios eléctricos	640

Designación

Ejemplo:	Wilo-EMUport CORE 20.2-10 A
EMUport	Serie
CORE	Sistema separación sólidos
20	Entrada máxima en m³/h
2	Número de bombas
10	Altura máxima de impulsión en m.
/540	50 Hz, 3~400 V

Wilo-EMUport CORE



Tipo

Sistema de elevación para aguas residuales estandarizado con sistema de separación de sustancias sólidas según UNE EN 12050-1 para montaje en edificios o en una cámara en el exterior

Aplicación

Impulsión de agua bruta que no puede verterse al sistema de alcantarillado mediante pendiente natural y desagüe de objetos que se encuentran por debajo del nivel de anegación (según UNE EN 12056)

Suministro

Sistema de elevación de aguas fecales listo para el montaje, incl. pieza de unión, sonda de nivel y 2 bombas

Indicación

El cuadro se debe seleccionar por separado

Características especiales/ventajas del producto

- Muy fiables por separar los componentes sólidos del agua. Los componentes sólidos grandes no pasan por la bomba, no hay atascamientos
- Muy rentable gracias a la instalación de reconversión para el saneamiento de estaciones de bombeo antiguas
- Resistencia a la corrosión y gran durabilidad gracias al uso de materiales PE y PUR
- Fácil de mantener, incluso durante el funcionamiento, gracias a la instalación higiénica en seco, a su fácil acceso desde el exterior y a su cierre individual
- Con garantía de futuro incluso con aumento de contenido de sólidos en las aguas residuales
- Montaje flexible en edificios o pozos a partir de 1.500 mm de diámetro
- Se puede integrar fácilmente en el sistema Plug&Pump y queda listo para la conexión
- Ahorro energético a través de las eficientes bombas de motor sumergible de aguas residuales, opcionalmente con motores IE3

Wilo-EMUport CORE					
Modelo	Volumen bruto <i>v (l)</i>	Conexión de impulsión	Ref. 3~400 V, 50 Hz		
					EUR
CORE 20.2-10/540	440	DN 80	2554526	D	35.115,-
CORE 20.2-14/540	440	DN 80	2554527	D	35.381,-
CORE 20.2-17/540	440	DN 80	2554528	D	35.821,-
CORE 20.2-21/540	440	DN 80	2554529	D	36.182,-
CORE 20.2-25/540	440	DN 80	2554530	D	36.525,-
CORE 20.2-28/540	440	DN 80	2554531	D	36.815,-
CORE 20.2-31/540	440	DN 80	2554532	D	37.175,-
CORE 20.2-35/540	440	DN 80	2554533	D	58.129,-
CORE 20.2-40/540	440	DN 80	2554534	D	59.925,-
CORE 20.2-46/540	440	DN 80	2554535	D	62.374,-
CORE 20.2-52/540	440	DN 80	2554536	D	63.098,-
CORE 20.2-59/540	440	DN 80	2554537	D	63.684,-
CORE 45.2-10/540	1200	DN 100	2554538	D	61.120,-
CORE 45.2-14/540	1200	DN 100	2554539	D	61.431,-
CORE 45.2-17/540	1200	DN 100	2554540	D	61.944,-
CORE 45.2-21/540	1200	DN 100	2554541	D	62.367,-
CORE 45.2-25/540	1200	DN 100	2554542	D	62.766,-
CORE 45.2-28/540	1200	DN 100	2554543	D	63.105,-
CORE 45.2-29/540	1200	DN 100	2554544	D	63.526,-
CORE 60.2-9/540	1200	DN 100	2554545	D	72.599,-
CORE 60.2-12/540	1200	DN 100	2554546	D	73.792,-
CORE 60.2-13/540	1200	DN 100	2554547	D	74.867,-
CORE 60.2-16/540	1200	DN 100	2554548	D	76.044,-
CORE 60.2-18/540	1200	DN 100	2554549	D	76.825,-
CORE 60.2-21/540	1200	DN 100	2554550	D	77.907,-
CORE 60.2-23/540	1200	DN 100	2554551	D	78.508,-
CORE 60.2-24/540	1200	DN 100	2554552	D	79.372,-
CORE 60.2-28/540	1200	DN 100	2554553	D	81.488,-
CORE 60.2-35/540	1200	DN 100	2554554	D	82.604,-
CORE 60.2-40/540	1200	DN 100	2554555	D	83.615,-
CORE 60.2-46/540	1200	DN 100	2554556	D	84.462,-
CORE 60.2-52/540	1200	DN 100	2554557	D	85.659,-
CORE 60.2-59/540	1200	DN 100	2554558	D	86.322,-

Grupo de producto: PG14

Accesorios mecánicos				
Tipo	Descripción	Ref.		EUR
Adaptador de brida DN 200/150	Fabricado en fundición gris para conectar la tubería de entrada DN 150 a una conexión DN 200. Incluye junta y accesorios de montaje.	6078905	B	2.392,-
Adaptador de brida DN 200/250	Fabricado en fundición gris para conectar una tubería de entrada DN 250 a una conexión DN 200. Incluye junta y accesorios de montaje.	6078900	B	3.229,-
Adaptador de brida DN 200/300	Fabricado en fundición gris para conectar una tubería de entrada con DN 300 a la conexión con DN 200, incl. junta y accesorios de montaje	2546492	B	3.986,-
Adaptador de brida DN 200/350	Fabricado en fundición gris para conectar una tubería de entrada con DN 350 a la conexión con DN 200, incl. junta y accesorios de montaje	2546493	B	4.784,-
Adaptador de brida DN 80/100	Fabricado en fundición gris para conectar una tubería de impulsión DN 100 a una conexión DN 80. Incluye junta y accesorios de montaje.	6079343	B	874,-
Adaptador de brida DN 100/150	Fabricado en fundición gris para conectar una tubería de impulsión DN 150 a la conexión DN 100, incl. junta y accesorios de montaje	2546499	C	1.315,-
Tubuladura con brida DN 200/PE-HD 160	Fabricada en PE para conectar los tubos de plástico Ø160 mm a una brida DN 200. Incluye junta y accesorios de montaje.	6078901	B	2.094,-
Tubuladura con brida DN 200/PE-HD 225	Fabricada en PE para conectar los tubos de plástico Ø225 mm a una brida DN 200. Incluye junta y accesorios de montaje.	6078904	B	448,-
Tubuladura con brida DN 200/PE-HD 280	Fabricada en PE para conectar los tubos de plástico Ø280 mm a una brida DN 200. Incluye junta y accesorios de montaje.	6078902	B	2.346,-
Tubuladura con brida DN 200/PE-HD 315	Fabricada en PE para conectar tuberías de plástico con Ø 315 mm a una brida con DN 200, incl. junta y accesorios de montaje	2546496	B	1.542,-
Tubuladura con brida DN 80/PE-HD 90	Fabricada en PE para conectar los tubos de plástico Ø90 mm a una brida DN 80. Incluye junta y accesorios de montaje.	6079346	B	308,-
Tubuladura con brida DN 100/PE-HD 110	Fabricada en PE para conectar los tubos de plástico Ø110 mm a una brida DN 100. Incluye junta y accesorios de montaje.	6079347	B	486,-
	Fabricada en PE para conectar tuberías de plástico con Ø 110 mm a una brida con DN 100, incl. junta y accesorios de montaje	2546497	B	329,-
Tubuladura con brida DN 150/PE-HD 110	Fabricada en PE para conectar tuberías de plástico con Ø 110 mm a una brida con DN 150, incl. junta y accesorios de montaje	2546498	B	556,-
Kit de entrada DN 150/200	Fabricado en fundición gris, consta de llave de corte DN 150 y adaptador de brida DN 150/200 para conectar una tubería de entrada DN 150 a una conexión DN 200. Incluye junta y accesorios de montaje	6078906	B	5.152,-
Kit de entrada DN 200	Fabricado en fundición gris, consta de llave de corte DN 200 y brida intermedia DN 200 para conectar la tubería de entrada a una conexión DN 200. Incluye junta y accesorios de montaje	6079342	B	5.063,-
Kit de entrada DN 250/200	Fabricado en fundición gris, consta de llave de corte DN 250 y adaptador de brida DN 250/200 para conectar una tubería de entrada DN 250 a una conexión DN 200. Incluye junta y accesorios de montaje	6079341	B	7.766,-
Kit de entrada DN 300/200	Fabricado en fundición gris que consta de llave de corte con DN 300 y adaptador de brida con DN 300/200 para conectar una tubería de entrada con DN 300 a la conexión con DN 200, incl. junta y accesorios de montaje	2546494	B	10.420,-
Kit de entrada DN 350/200	Fabricado en fundición gris que consta de llave de corte con DN 350 y adaptador de brida con DN 350/200 para conectar una tubería de entrada con DN 350 a la conexión con DN 200, incl. junta y accesorios de montaje	2546495	B	22.631,-
Kit de caudalímetro DN 80	Consta de llave de corte de fundición gris y caudalímetro de acero con revestimiento. Incluye junta y accesorios de montaje	6079344	B	11.276,-
Kit de caudalímetro DN 100		6079345	C	11.612,-
Kit de montaje de caudalímetro DN 150	Compuesto por una llave de corte de fundición gris y un caudalímetro de acero revestido, incl. junta y accesorios de montaje	2546500	B	12.038,-

Accesorios eléctricos: control de nivel con sensor de nivel

Detección de nivel a través de un sensor de nivel con distintos rangos de medición, incl. alarma por nivel de rebose y protección contra marcha en seco. La barrera Zener y los relés de separación galvánica solo son necesarios para la conexión de sondas en áreas con riesgo de explosión. Si se emplea el cuadro SC-L,-Ex tampoco hacen falta.

Tipo	Descripción	Ref.	Grupo de producto		EUR
					
Sensor de nivel de 0-2,5mWC, con cable de 20m	Carcasa de acero inoxidable con tipo de protección IP 68, señal de salida 4...20 mA	6088838	D	PG14	706,-
SC-L-2x1,6A-T34-DOL-WM-FTS		2543240	C	PG14	6.218,-
SC-L-2x2,4A-T34-DOL-WM-FTS		2543241	C	PG14	6.189,-
SC-L-2x4A-T34-DOL-WM-FTS		2543242	C	PG14	6.183,-
SC-L-2x6,3A-T34-DOL-WM-FTS		2543243	C	PG14	6.189,-
SC-L-2x10A-T34-DOL-WM-FTS		2543244	C	PG14	6.242,-
SC-L-2x12A-T34-DOL-WM-FTS	Cuadro regulado por microprocesador para el control en función del nivel de un equipo de elevación con sistema de separación de sustancias sólidas mediante un sensor de nivel y a través de un circuito eléctrico intrínsecamente seguro. ¡No está permitida la conexión directa de bombas dentro de áreas con riesgo de explosión!	2543245	C	PG14	6.177,-
SC-L-2x16A-T34-DOL-WM-FTS		2543246	C	PG14	6.130,-
SC-L-2x20A-T34-DOL-WM-FTS		2543247	C	PG14	6.430,-
SC-L-2x24A-T34-DOL-WM-FTS		2543248	C	PG14	6.725,-
SC-L-2x32A-T34-DOL-WM-FTS		2543249	C	PG14	6.806,-
SC-L-2x37,5A-T34-SD-WM-FTS		2554795	C	PG14	9.669,-
SC-L-2x49A-T34-SD-WM-FTS		2554797	C	PG14	9.898,-
Luz de destello 1~230 V	Indicador de alarma óptico para conectar a un cuadro. Adecuado para el montaje en el exterior.	2510429	A	PG14	352,-
Bocina 1~230 V	Indicador de alarma acústico (88 dBA) para conectar a un cuadro. Adecuado para el montaje en el exterior.	501459398	A	PG14	77,-
Módulo de comunicación SC-OPTION GSM	Módulo adicional para el equipamiento de la serie de cuadros SC/SCe para la entrada en las redes de datos móviles GSM.	2542216	D	PG14	577,-

Podrá encontrar más accesorios al final en **Accesorios eléctricos**.

Atención: Los cuadros no disponen de protección antideflagrante y solo pueden emplearse fuera de las áreas con riesgo de explosión. Si se desea emplear las bombas en zonas con riesgo de explosión el propietario debe tomar las medidas correspondientes.

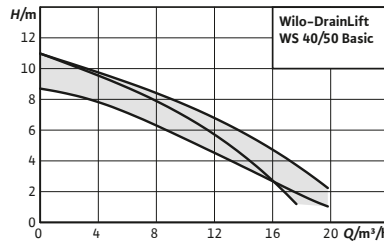

Accesorios

Accesorios	Página
Servicios de puesta en marcha y mantenimiento	29
Accesorios eléctricos	640

Designación

Ejemplo: **Wilo-DrainLift WS 40E BASIC/MINI3 V04/T06-540**
Drainlift Serie
WS Estación de bombeo de pozo Synthetic
40 Boca impulsión DN 40
E Sistema bomba simple (D = sistema bomba doble)
MINI3 V04/ Tipo de bomba integrada
T T = motor trifásico,
 M = motor monofásico
540 Tensión del motor:
 523=50 Hz/230 V
 540=50 Hz/400 V



Wilo-DrainLift WS 40/50 Basic

Tipo

Pozo sintético con bomba integrada como estación de bombeo bajo suelo o sistema de elevación de aguas sobre suelo

Aplicación

Impulsión de aguas residuales previamente depuradas, según UNE EN 12050-2 (WS40..) o UNE EN 12050-1 (WS50..), que no pueden verterse al sistema de alcantarillado mediante pendiente natural ni al desagüe de objetos que se encuentran por debajo del nivel de anegación

Características especiales/ventajas del producto

- Pozo estanco para la instalación sobre suelo o bajo suelo
- Flexible gracias a las entradas libremente seleccionables
- Gran volumen de depósito
- Incluye tubería interna, control de nivel, cuadro y bomba(s)

Suministro

- Depósito (para sistemas de bomba simple o doble)
- Tubería integrada
- Válvula de retención de bola
- Bomba(s) incluida(s)
- Regulación de nivel
- Cuadro (en bomba trifásica o sistema de bomba doble)
- Cubierta con junta (transitable hasta 200 kg)
- Sierra circular Ø 124 mm, junta de entrada DN 100 (para tubo de Ø 110 mm)
- 1 manguito de PVC Ø 50 mm con abrazaderas para la conexión de una bomba manual de membrana
- Material para la fijación al suelo
- Instrucciones de instalación y funcionamiento

Grupo de producto: PG8

Wilo-DrainLift WS 40 Basic							
Modelo	Volumen bruto V (l)	Ref. 1~230 V. 50 Hz		Ref. 3~400 V. 50 Hz			
DrainLift WS 40E BASIC/MINI3 V04/M06-523	255	2552860	C	2.360,-	-	-	-
DrainLift WS 40E BASIC/MINI3 V04/T06-540	255	-		-	2552861	C	2.554,-
DrainLift WS 40D BASIC/MINI3 V04/M06-523	400	2552862	C	5.540,-	-	-	-
DrainLift WS 40D BASIC/MINI3 V04/T06-540	400	-		-	2552863	C	5.674,-
DrainLift WS 50E BASIC/MINI3 V04/M06-523	400	2552864	C	2.432,-	-	-	-
DrainLift WS 50D BASIC/MINI3 V04/M06-523	400	2552865	C	5.709,-	-	-	-
DrainLift WS 50E BASIC/UNI V05/M06-523	255	2547603	B	2.773,-	-	-	-
DrainLift WS50D BASIC/UNI V05/M06-523	400	2547604	C	6.492,-	-	-	-

Grupo de producto: PG14

Accesorios mecánicos				
Tipo	Descripción	Ref.		EUR
Ampliación del pozo WS 40/50	Fabricada en PE, Ø 500 x 300, para pozos WS40/50, incl. junta y accesorios de montaje (Indicación:solo es posible una ampliación del aljibe por cada pozo)	2525190	A	295,-
Llave de corte DN 100	Fabricada en EN-GJL-250, incl. 1 juego de accesorios de montaje	2017163	S	337,-
Llave de corte DN 100, PVC	Fabricada en PVC, con extremos de tubos fijos DN 100	2529808	A	791,-
Tubuladura con brida DN 100	Fabricada en PUR, con manguera, abrazaderas de manguera y accesorios de montaje	2511597	A	313,-
Juego de juntas de entrada DN 100	Junta de NBR, abrazadera de manguera y sierra de punta	2521841	A	127,-
Llave de corte DN 150	Fabricada en EN-GJL-250, incl. 1 juego de accesorios de montaje	2017164	S	595,-
Llave de corte DN 150, PVC	Fabricada en PVC, con extremos de tubos fijos DN 150	2529809	A	1.193,-
Tubuladura con brida DN 150	Fabricada en PUR, con manguera, abrazaderas de manguera y accesorios de montaje	2511598	A	420,-
Juego de juntas de entrada DN 150	Junta de NBR, abrazadera de manguera y sierra de punta	2515145	A	259,-
Llave de corte Rp 1½		2525187	A	247,-
Llave de corte Rp 2	Fabricada en bronce, con rosca interior	2525188	A	320,-
Racor de apriete 1½"/50 mm		2505044	A	41,-
Racor de apriete 1½"/63 mm	Fabricado en PE, con rosca interior (en el lado del pozo), para la conexión a una tubería de impulsión de PE	2505045	A	55,-
Racor de apriete 2"/63 mm		2505046	A	58,-
Racor de apriete 2"/75 mm		2525181	B	141,-
Bomba manual de membrana	Conexión en los dos lados, rosca interior Rp 1½	2060166	A	338,-

Curvas

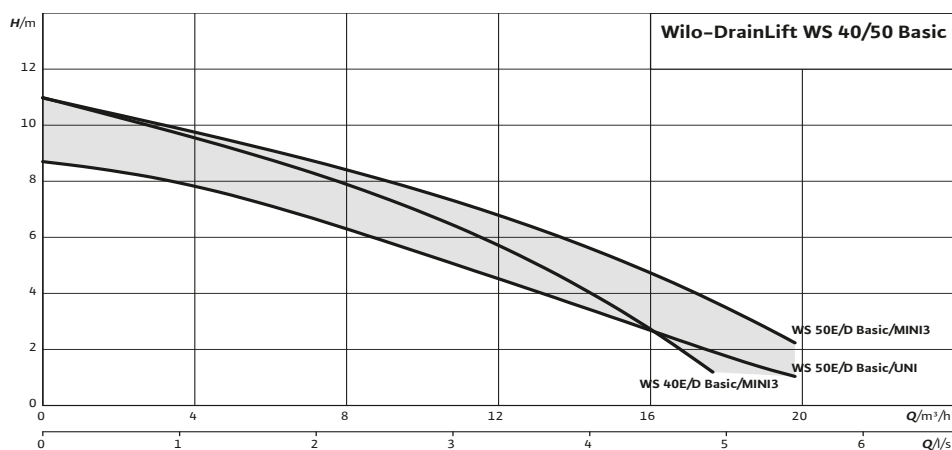

☞ = S - en stock; A - aprox 2 semanas; B - aprox 3 semanas; C - aprox 4 semanas; D - bajo consulta
 Reservado el derecho a introducir modificaciones, para mayor información técnica consulten nuestros catálogos.



Accesorios	Página
Servicios de puesta en marcha y mantenimiento	29
Accesorios eléctricos	640

Designación

Ejemplo: **Wilo-Drainlift WS 40 E**
Drainlift Serie
WS Estación de bombeo de pozo Synthetic
40 Boca impulsión DN 40
E Sistema bomba simple (D = sistema bomba doble)

Wilo-DrainLift WS 40-50



Tipo

Pozo sintético como estación de bombeo bajo suelo o sistema de elevación de aguas sobre suelo

Aplicación

Impulsión de aguas fecales o aguas residuales previamente depuradas que no pueden verterse al sistema de alcantarillado mediante pendiente natural y para el desagüe de objetos que se encuentran por debajo del nivel de anegación

Características especiales/ventajas del producto

- Pozo estanco para la instalación sobre suelo o bajo suelo
- Flexible gracias a las entradas libremente seleccionables
- Acoplamientos en superficie fabricados en PUR resistente a la corrosión

Suministro

- Depósito (para sistemas de bomba simple o doble)
- Tubería de acero inoxidable integrada
- Llave de corte de bronce
- Acoplamiento en superficie de plástico resistente a la corrosión (PUR) con válvula antirretorno integrada
- Cubierta con junta (transitable hasta 200 kg)
- Sierra circular Ø 124 mm, junta de entrada DN 100 (para tubo de Ø 110 mm)
- 1 manguito de PVC Ø 50 mm con abrazaderas para la conexión a una bomba manual de membrana
- Material para la fijación al suelo
- Instrucciones de instalación y funcionamiento

¡Indicación!

Bomba(s) y cuadro no incluidos en el suministro

Grupo de producto: PG8

Wilo-DrainLift WS 40-50					
Modelo	Volumen bruto	Para la utilización de la(s) bomba(s)	Ref.		EUR
	<i>V (l)</i>				
WS 40E	255	Rexa CUT GI03.26/GI03.29	2525164	A	2.673,-
WS 40D	400	Rexa CUT GI03.26/GI03.29	2525165	A	4.500,-
WS 50E	255	Rexa UNI V05, Rexa UNI V06*	2525160	A	2.804,-
WS 50D	400	Rexa UNI V05, Rexa UNI V06*	2525161	S	4.733,-

* Todos los modelos V06 excepto la que tiene motor de 2.5 kW; V06/T25

= S - en stock; A - aprox 2 semanas; B - aprox 3 semanas; C - aprox 4 semanas; D - bajo consulta
 Reservado el derecho a introducir modificaciones, para mayor información técnica consulten nuestros catálogos.

Wilo-DrainLift WS 40-50					
Modelo	Ref. conjunto	Descripción componentes	Ref. componentes		EUR
WS40E/CUT GI03.29M15*	4233840	WS40E	2525164	A	2.673,-
		Rexa CUT GI03.29/S-M15-2-523/P	6081535*	A	2.264,-
		W-CTRL-EC-L-1x12A-MT34-DOL-WM	2543210	S	1.231,-
		Sensor de nivel 0-1m. 10m CABLE	6088842	S	594,-
WS40E/CUT GI03.29T15*	4233841	WS40E	2525164	A	2.673,-
		Rexa CUT GI03.29/S-T15-2-540	6075983*	S	2.046,-
		W-CTRL-EC-L-1x12A-MT34-DOL-WM	2543210	S	1.231,-
		Sensor de nivel 0-1m. 10m CABLE	6088842	S	594,-
WS40D/CUT GI03.29M15*	4233842	WS40D	2525165	A	4.500,-
		2 Rexa CUT GI03.29/S-M15-2-523/P	6081535*	A	2.264,-
		W-CTRL-EC-L-2x12A-MT34-DOL-WM	2543220	S	1.452,-
		Sensor de nivel 0-1m. 10m CABLE	6088842	S	594,-
WS40D/CUT GI03.29T15*	4233843	WS40D	2525165	A	4.500,-
		2 Rexa CUT GI03.29/S-T15-2-540	6075983*	S	2.046,-
		W-CTRL-EC-L-2x12A-MT34-DOL-WM	2543220	S	1.452,-
		Sensor de nivel 0-1m. 10m CABLE	6088842	S	594,-
WS50D/UNI V05/T06-540	4233844	WS50D	2525161	S	4.733,-
		2 Rexa UNI V05/T06-540	6082119	S	1.110,-
		W-CTRL-EC-L-2x12A-MT34-DOL-WM	2543220	S	1.452,-
		Sensor de nivel 0-1m. 10m CABLE	6088842	S	594,-
WS50D/UNI V05/M08-523/P	4233845	WS50D	2525161	S	4.733,-
		2 Rexa UNI V05/M08-523/P	6082121	S	1.177,-
		W-CTRL-EC-L-2x12A-MT34-DOL-WM	2543220	S	1.452,-
		Sensor de nivel 0-1m. 10m CABLE	6088842	S	594,-
WS50D/UNI V05/T08-540	4233846	WS50D	2525161	S	4.733,-
		2 UNI V05/T08-540	6082123	S	1.177,-
		W-CTRL-EC-L-2x12A-MT34-DOL-WM	2543220	S	1.452,-
		Sensor de nivel 0-1m. 10m CABLE	6088842	S	594,-
WS50D/UNI V06/T11-540	4233847	WS50D	2525161	S	4.733,-
		2 Rexa UNI V06/T11-540	6082139	S	1.543,-
		W-CTRL-EC-L-2x12A-MT34-DOL-WM	2543220	S	1.452,-
		Sensor de nivel 0-1m. 10m CABLE	6088842	S	594,-
WS50D/UNI V06/M11-523/P	4233848	WS50D	2525161	S	4.733,-
		2 Rexa UNI V06/M11-523/P	6082137	S	1.552,-
		W-CTRL-EC-L-2x12A-MT34-DOL-WM	2543220	S	1.452,-
		Sensor de nivel 0-1m. 10m CABLE	6088842	S	594,-
WS50D/UNI V06/T15-540	4233849	WS50D	2525161	S	4.733,-
		2 Rexa UNI V06/T15-540	6082143	S	1.743,-
		W-CTRL-EC-L-2x12A-MT34-DOL-WM	2543220	S	1.452,-
		Sensor de nivel 0-1m. 10m CABLE	6088842	S	594,-
WS50E/UNI V05/T06-540	4233850	WS50E	2525160	A	2.804,-
		Rexa UNI V05/T06-540	6082119	S	1.110,-
		W-CTRL-EC-L-1x12A-MT34-DOL-WM	2543210	S	1.231,-
		Sensor de nivel 0-1m. 10m CABLE	6088842	S	594,-

* Disponible hasta final de existencias

Grupo de producto: PG8

Wilo-DrainLift WS 40-50					
Modelo	Ref. conjunto	Descripción componentes	Ref. componentes		EUR
WS50E/UNI V05/M08-523/P	4233851	WS50E	2525160	A	2.804,-
		Rexa UNI V05/M08-523/P	6082121	S	1.177,-
		W-CTRL-EC-L-1x12A-MT34-DOL-WM	2543210	S	1.231,-
		Sensor de nivel 0-1m. 10m CABLE	6088842	S	594,-
WS50E/UNI V05/T08-540	4233852	WS50E	2525160	A	2.804,-
		Rexa UNI V05/T08-540	6082123	S	1.170,-
		W-CTRL-EC-L-1x12A-MT34-DOL-WM	2543210	S	1.231,-
		Sensor de nivel 0-1m. 10m CABLE	6088842	S	594,-
WS50E/UNI V06/T11-540	4233853	WS50E	2525160	A	2.804,-
		Rexa UNI V06/T11-540	6082139	S	1.543,-
		W-CTRL-EC-L-1x12A-MT34-DOL-WM	2543210	S	1.231,-
		Sensor de nivel 0-1m. 10m CABLE	6088842	S	594,-
WS50E/UNI V06/M11-523/P	4233854	WS50E	2525160	A	2.804,-
		Rexa UNI V06/M11-523/P	6082137	S	1.552,-
		W-CTRL-EC-L-1x12A-MT34-DOL-WM	2543210	S	1.231,-
		Sensor de nivel 0-1m. 10m CABLE	6088842	S	594,-
WS50E/UNI V06/T15-540	4233855	WS50E	2525160	A	2.804,-
		Rexa UNI V06/T15-540	6082143	S	1.743,-
		W-CTRL-EC-L-1x12A-MT34-DOL-WM	2543210	S	1.231,-
		Sensor de nivel 0-1m. 10m CABLE	6088842	S	594,-
WS50D/UNI V06/M15-523/P	4233856	WS50D	2525161	S	4.733,-
		2 Rexa UNI V06/M15-523/P	6082141	S	1.757,-
		W-CTRL-EC-L-2x12A-MT34-DOL-WM	2543220	S	1.452,-
		Sensor de nivel 0-1m. 10m CABLE	6088842	S	594,-
WS50E/UNI V06/M15-523/P	4233857	WS50E	2525160	A	2.804,-
		Rexa UNI V06/M15-523/P	6082141	S	1.757,-
		W-CTRL-EC-L-1x12A-MT34-DOL-WM	2543210	S	1.231,-
		Sensor de nivel 0-1m. 10m CABLE	6088842	S	594,-

☞ = S - en stock; A - aprox 2 semanas; B - aprox 3 semanas; C - aprox 4 semanas; D - bajo consulta
Reservado el derecho a introducir modificaciones, para mayor información técnica consulten nuestros catálogos.

Accesorios mecánicos					
Tipo	Descripción	Ref.		Grupo de producto	EUR
					
Ampliación del pozo WS 40/50	Fabricada en PE, Ø 500 x 300, para pozos WS40/50, incl. junta y accesorios de montaje (Indicación:solo es posible una ampliación del aljibe por cada pozo)	2525190	A	PG14	295,-
Tubuladura con brida DN 100	Fabricada en PUR, con manguera, abrazaderas de manguera y accesorios de montaje	2511597	A	PG14	313,-
Juego de juntas de entrada DN 100	Junta de NBR, abrazadera de manguera y sierra circular	2521841	A	PG14	127,-
Tubuladura con brida DN 150	Fabricada en PUR, con manguera, abrazaderas de manguera y accesorios de montaje	2511598	A	PG14	420,-
Juego de juntas de entrada DN 150	Junta de NBR, abrazadera de manguera y sierra de punta	2515145	A	PG14	259,-
Llave de corte Rp 1½	Fabricada en bronce, con rosca interior	2525187	A	PG14	247,-
Llave de corte Rp 2		2525188	A	PG14	320,-
Racor de apriete 1½"/50 mm	Fabricado en PE, con rosca interior (en el aldo del pozo), para la conexión a una tubería de impulsión de PE	2505044	A	PG14	41,-
Racor de apriete 1½"/63 mm		2505045	A	PG14	55,-
Racor de apriete 2"/63 mm		2505046	A	PG14	58,-
Racor de apriete 2"/75 mm		2525181	B	PG14	141,-
Bomba manual de membrana	Conexión en los dos lados, rosca interior Rp 1½	2060166	A	PG14	338,-



Accesorios	Página
Servicios de puesta en marcha y mantenimiento	29
Accesorios eléctricos	640

Designación

Ejemplo: **Wilo-Port 600.1-1500-03B**

Port	Serie
600	Diámetro nominal del pozo
1	Número de bombas
1500	Altura en mm.
03	Diámetro de impulsión

Wilo-Port 600



Tipo

Sistema de elevación de aguas residuales para instalación en el exterior

Aplicación

Impulsión de aguas fecales o aguas residuales previamente depuradas que no pueden verterse al sistema de alcantarillado mediante pendiente natural y para el desagüe de objetos que se encuentran por debajo del nivel de anegación

Suministro

- Pozo con tubería premontada
- Acoplamiento en superficie
- Válvula antirretorno
- Llave de corte
- Cadena

Indicación: Bombas TMW con emplazamiento sobre el suelo, sin acoplamiento en superficie

Características especiales/ventajas del producto

- Transitabile, incluso para vehículos pesados, gracias a tapas de pozo que se pueden montar directamente sobre el pozo
- Adaptación flexible de la fase de instalación mediante ampliación continua del pozo hasta 2,75 m
- Máxima fiabilidad y protección contra escapes gracias al cuerpo de una sola pieza de hasta 2,25 m
- Larga vida útil por el uso de materiales resistentes a la corrosión
- Mantenimiento sencillo con valvulería de fácil (modelos 03B y 04D)
- Instalación sencilla gracias al cuerpo de polietileno y bocas de entrada integradas
- Buen comportamiento frente a flotación, sin necesidad de pesos adicionales

¡Indicación! Bomba no incluida en el suministro

Grupo de precios: PG8

Wilo-Port 600						
Modelo	Para la utilización de la(s) bomba(s)	Altura	Ref.			
		H (mm)			EUR	
600.1-1500-03B	Rexa MINI3-S, Rexa FIT-S, Rexa PRO-S, Drain MTC 40	1500	2543045	B	2.700,-	
600.1-1800-03B	Rexa MINI3-S, Rexa FIT-S, Rexa PRO-S, Drain MTC 40	1800	2543046	C	2.922,-	
600.1-2250-03B	Rexa MINI3-S, Rexa FIT-S, Rexa PRO-S, Drain MTC 40	2250	2543047	C	3.222,-	
600.1-1500-04D	Rexa MINI3	1500	2544150	C	2.486,-	
600.1-1800-04D	Rexa MINI3	1800	2544151	C	2.709,-	

☞ = S - en stock; A - aprox 2 semanas; B - aprox 3 semanas; C - aprox 4 semanas; D - bajo consulta
Reservado el derecho a introducir modificaciones, para mayor información técnica consulten nuestros catálogos.

Wilo-Port 600					
Modelo	Para la utilización de la(s) bomba(s)	Altura	Ref.		EUR
		H (mm)			
600.1-2250-04D	Rexa MINI3	2250	2544152	C	3.007,-
600.1-1500-03E	Drain TMW 32	1500	2543048	C	2.135,-
600.1-1800-03E	Drain TMW 32	1800	2543049	C	1.764,-
600.1-2250-03E	Drain TMW 32	2250	2544148	C	2.135,-

Accesorios mecánicos					
Tipo	Descripción	Ref.		Grupo de producto	EUR
Ampliación del pozo Port 600/800	Fabricado en PE, para la ampliación del pozo entre 200 y 500 mm. Indicación: solo es posible una ampliación por cada pozo.	2543003	C	PG8	499,-
Tapa de pozo Port 600/800 clase A15	De acuerdo con la norma EN 124, de hormigón. Incl. anillo de apoyo, sin ventilación.	2543021	A	PG14	215,-
Tapa de pozo Port 600/800 clase B125	De acuerdo con la norma EN 124, de hierro fundido. Incl. anillo de apoyo, sin ventilación.	2543022	A	PG14	464,-
Tapa de pozo Port 600/800 clase D400	De acuerdo con la norma EN 124 para transporte de carga pesada, fabricada en hormigón. Incl. anillo de apoyo, sin ventilación. Para la instalación es necesario que el propietario disponga de una placa para soportar la carga.	2543023	A	PG14	800,-
Juego de juntas de entrada DN 150	Junta de NBR, abrazadera de manguera y sierra circular	2515145	A	PG14	259,-
Válvula Vacuum Port 600/800	Fabricada en acero inoxidable, para la protección de las tuberías de impulsión contra presiones negativas. Atención: Solo se puede instalar en combinación con la "conexión de lavado Storz C".	2543032	C	PG14	366,-
Conexión de lavado Storz C Port 600/800	Fabricada en acero inoxidable, para la conexión de una estación de lavado del tubo de impulsión con acoplamiento Storz C-52. Incl. tapa de cierre en ejecución Storz C.	2543034	B	PG14	482,-
Ampliación de la conexión de lavado Port 600/800	Fabricada en acero inoxidable, para prolongar la conexión de lavado 300 mm	2543035	B	PG14	421,-
Prolongación de la llave de servicio Port 600/800	Fabricada en acero inoxidable, para un fácil manejo de las llaves de corte en pozos de gran profundidad	2543006	A	PG14	80,-
Racor de apriete 1¼"/40 mm		2543025	A	PG14	36,-
Racor de apriete 1¼"/50 mm	Fabricado en PE, con rosca interior (en el lado del pozo), para conectar a una tubería de impulsión PE	2543026	A	PG14	37,-
Racor de apriete 1¼"/63 mm		2543027	A	PG14	51,-
Racor de apriete 1½"/50 mm	Fabricado en PE, con rosca interior (en el lado del pozo), para conectar a una tubería de impulsión PE	2505044	A	PG14	41,-
Racor de apriete 1½"/63 mm		2505045	A	PG14	55,-



Accesorios	Página
Servicios de puesta en marcha y mantenimiento	29
Accesorios eléctricos	640

Designación

Ejemplo:	Wilo-Port 800.1-1750-03B
Port	Serie
800	Diámetro nominal del pozo
1	Número de bombas
1750	Altura en mm.
03	Diámetro de impulsión

Wilo-Port 800



Tipo

Sistema de elevación de aguas residuales para instalación en el exterior

Aplicación

Impulsión de aguas fecales que no pueden verterse al sistema de alcantarillado mediante pendiente natural y para el desagüe de objetos que se encuentran por debajo del nivel de anegación

Suministro

- Pozo con tubería premontada
- Acoplamiento en superficie
- Válvula antirretorno
- Llave de corte
- Cadena

¡Indicación! Bomba no incluida en el suministro

Características especiales/ventajas del producto

- Transitable, incluso para vehículos pesados, gracias a tapas de pozo que se pueden montar directamente sobre el pozo
- Adaptación flexible de la fase de instalación mediante ampliación continua del pozo hasta 2,75 m
- Máxima fiabilidad y protección contra escapes gracias al cuerpo de una sola pieza de hasta 2,25 m
- Larga vida útil por el uso de materiales resistentes a la corrosión
- Mantenimiento sencillo con valvulería de fácil acceso con acoplamiento en superficie
- Instalación sencilla gracias al cuerpo de polietileno y bocas de entrada integradas
- Buen comportamiento frente a flotación, sin necesidad de pesos adicionales

Grupo de producto: PG8

Wilo-Port 800					
Modelo	Para la utilización de la(s) bomba(s)	Altura	Ref.		
		H (mm)			EUR
800.1-1750-03B	Rexa MINI3-S, Rexa FIT-S, Rexa PRO-S, Drain MTC 40	1750	2543011	B	3.173,-
800.1-2250-03B	Rexa MINI3-S, Rexa FIT-S, Rexa PRO-S, Drain MTC 40	2250	2543014	B	3.540,-
800.2-1750-03B	Rexa MINI3-S, Rexa FIT-S, Rexa PRO-S, Drain MTC 40	1750	2544205	B	5.444,-
800.2-2250-03B	Rexa CUT, Drain MTC 32F39, Drain MTC 40	2250	2544206	C	5.915,-
800.1-1750-03C	Drain MTC 32F49, Drain MTC 32F55	1750	2543012	B	3.187,-
800.1-2250-03C	Drain MTC 32F49, Drain MTC 32F55	2250	2543015	B	3.554,-

Accesorios mecánicos					
Tipo	Descripción	Ref.	Grupo de producto		EUR
					
Ampliación del pozo Port 600/800	Fabricada en PE, para la ampliación del pozo entre 200 y 500 mm. Indicación: solo es posible una ampliación de aljibe por cada pozo.	2543003	C	PG8	499,-
Tapa de pozo Port 600/800 clase A15	De acuerdo con la norma EN 124, de hormigón. Incl. anillo de apoyo, sin ventilación.	2543021	A	PG14	215,-
Tapa de pozo Port 600/800 clase B125	De acuerdo con la norma EN 124, de hierro fundido. Incl. anillo de apoyo, sin ventilación.	2543022	A	PG14	464,-
Tapa de pozo Port 600/800 clase D400	De acuerdo con la norma EN 124, para transporte de carga pesada, fabricada en hormigón. Incl. anillo de apoyo, sin ventilación. Para la instalación es necesario que el propietario disponga de una placa para soportar la carga.	2543023	A	PG14	800,-
Juego de juntas de entrada DN 150	Junta de NBR, abrazadera de manguera y sierra circular	2515145	A	PG14	259,-
Válvula Vacuum Port 600/800	Fabricada en acero inoxidable, para proteger la tubería de impulsión contra presiones negativas. Atención: Solo se puede instalar en combinación con la "conexión de lavado Storz C".	2543032	C	PG14	366,-
Conexión de lavado Storz C Port 600/800	Fabricada en acero inoxidable, para la conexión de una estación de lavado del tubo de impulsión con acoplamiento Storz C-52. Incl. tapa de cierre en ejecución Storz C.	2543034	B	PG14	482,-
Ampliación de la conexión de lavado Port 600/800	Fabricada en acero inoxidable, para prolongar la conexión de lavado 300 mm	2543035	B	PG14	421,-
Prolongación de la llave de servicio Port 600/800	Fabricada en acero inoxidable, para un fácil manejo de las llaves de corte en pozos de gran profundidad	2543006	A	PG14	80,-
Racor de apriete 1¼"/40 mm		2543025	A	PG14	36,-
Racor de apriete 1¼"/50 mm	Fabricado en PE, con rosca interior (en el lado del pozo), para conectar a una tubería de impulsión PE	2543026	A	PG14	37,-
Racor de apriete 1¼"/63 mm		2543027	A	PG14	51,-



Accesorios	Página
Servicios de puesta en marcha y mantenimiento	29
Accesorios eléctricos	640

Designación

Ejemplo: **Wilo-Port 1100E**
Port Serie
1100 Diámetro nominal del pozo
E Sistema bomba simple (D = sistema bomba doble)

Wilo-DrainLift WS 1100



Tipo

Sistema de elevación de aguas residuales para instalación en el exterior

Aplicación

Impulsión de aguas fecales o aguas residuales previamente depuradas que no pueden verterse al sistema de alcantarillado mediante pendiente natural y para el desagüe de objetos que se encuentran por debajo del nivel de anegación

Suministro

- Pozo con tubería premontada
- Acoplamiento en superficie
- Válvula antirretorno
- Llave de corte
- Conexión de lavado G 1½
- Cadena de acero inoxidable incl. ganchos de fijación
- Varilla de sujeción para el sensor de nivel o interruptor de flotador incl. accesorios de montaje
- Material de conexión para tubería de saneamiento DN 150

Características especiales/ventajas del producto

- Gran resistencia gracias al fondo de pozo semiesférico
- Posibilidad de seleccionar cuatro entradas in situ
- Tubería de acero inoxidable en AISI 316

- Cadena
- Instrucciones de instalación y funcionamiento

En estaciones de bomba doble se suministra siempre el número doble de válvulas (acoplamientos en superficie, llaves de corte, ...)

¡Indicación! Bomba(s) no incluida(s) en el suministro

Grupo de producto: PG8

Wilo-DrainLift WS 1100		Ref.		EUR
Modelo	Para la utilización de la(s) bomba(s)			
WS 1100E/MTC 32, Rexa CUT	Rexa MINI3-S, Rexa FIT-S, Rexa PRO-S	2531441	C	4.481,-
WS 1100D/MTC 32, Rexa CUT	Rexa MINI3-S, Rexa FIT-S, Rexa PRO-S	2531442	C	6.904,-
WS 1100E/FIT V05, PRO V05	Rexa UNI V05, Rexa FIT V05, Rexa PRO V05	2506432	C	4.816,-
WS 1100D/FIT V05, PRO V05	Rexa UNI V05, Rexa FIT V05, Rexa PRO V05	2506441	C	7.431,-
WS 1100E/PRO V06	Rexa UNI V06, Rexa FIT V06, Rexa PRO V06	2506433	C	5.890,-
WS 1100D/PRO V06	Rexa UNI V06, Rexa FIT V06, Rexa PRO V06	2506442	C	9.672,-
WS 1100E/PRO V06	Rexa UNI V06, Rexa FIT V06, Rexa PRO V06	2506434	C	9.041,-

= S - en stock; A - aprox 2 semanas; B - aprox 3 semanas; C - aprox 4 semanas; D - bajo consulta
 Reservado el derecho a introducir modificaciones, para mayor información técnica consulten nuestros catálogos.

Grupo de producto: PG14

Accesorios mecánicos				
Tipo	Descripción	Ref.		EUR
Tapa de pozo WS 1100 estándar	Fabricado en PE, con dos enclavamientos de acero inoxidable, transitable	2506477	A	387,-
Tapa de pozo WS 1100 antiinundaciones	Fabricado en PE, con junta y seis enclavamientos de acero inoxidable, transitable	2506478	A	815,-
Ampliación del pozo WS 1100	Fabricado en PE, Ø 730 x 800, para pozos WS900/1100, incl. junta, accesorios de montaje y prolongación de la varilla de sujeción para sonda de nivel (Indicación: solo es posible una ampliación por cada pozo)	2506431	A	934,-
Juego de juntas de entrada DN 150	Junta de NBR, abrazadera de manguera y sierra circular	2515145	A	259,-
Racor de apriete 1½"/50 mm		2505044	A	41,-
Racor de apriete 1½"/63 mm	Fabricado en PE, con rosca interior (en el lado del pozo), para la conexión a una tubería de impulsión de PE	2505045	A	55,-
Racor de apriete 2"/63 mm		2505046	A	58,-

Grupo de producto: PG14

Accesorios eléctricos: control de bomba				
Tipo	Descripción	Ref.		EUR
MS-L-1x4kW-DOL	Cuadro regulado por microprocesador para el control en función del nivel de una bomba sumergible a través de interruptores de flotador. Protección de motor mediante control integrado de la corriente y vigilancia de la temperatura del bobinado.	2539741	S	666,-
MS-L-1x4kW-DOL-A-10M	Cuadro regulado por microprocesador para el control en función del nivel de una bomba sumergible a través de interruptores de flotador. Protección de motor mediante control integrado de la corriente y vigilancia de la temperatura del bobinado. Incl. 2 interruptores de flotador WA 65 con cable de 10 m.	2539764	S	828,-
MS-L-2x4kW-DOL	Cuadro regulado por microprocesador para el control en función del nivel de dos bombas sumergibles a través de interruptores de flotador. Protección de motor mediante control integrado de la corriente y vigilancia de la temperatura del bobinado.	2539745	S	1.045,-
MS-L-2x4kW-DOL-A-10M	Cuadro regulado por microprocesador para el control en función del nivel de dos bombas sumergibles a través de interruptores de flotador. Protección de motor mediante control integrado de la corriente y vigilancia de la temperatura del bobinado. Incl. 3 interruptores de flotador WA 65 con cable de 10 m.	2539767	S	1.332,-
EC-L-1x12A-DOL-MT34-WM	Cuadro regulado por microprocesador con pantalla LC y guía del menú basada en símbolos para el control en función del nivel de una bomba sumergible mediante interruptores de flotador o sensor de nivel. Protección de motor mediante control de la corriente del motor y vigilancia de la temperatura del bobinado integrados.	2543210	S	1.231,-
EC-L-1x12A-DOL-MT34-WM-EMS	Cuadro regulado por microprocesador con pantalla LC y guía del menú basada en símbolos para el control en función del nivel de una bomba sumergible mediante interruptores de flotador o sensor de nivel. Protección de motor mediante control de la corriente del motor y vigilancia de la temperatura del bobinado integrados. Sin interruptor principal, la colocación de un dispositivo de desconexión de red corre a cargo del propietario.	2543211	A	1.085,-
EC-L-1x12A-DOL-MT34-WM-EMS-IPS	Cuadro regulado por microprocesador con pantalla LC, guía del menú basada en símbolos y sensor de presión integrado para el control en función del nivel de una bomba sumergible mediante interruptores de flotador, sensor de nivel o campana. Protección de motor mediante control de la corriente del motor y vigilancia de la temperatura del bobinado integrados. Sin interruptor principal, la colocación de un dispositivo de desconexión de red corre a cargo del propietario.	2543212	A	1.150,-
EC-L-2x12A-DOL-MT34-WM	Cuadro regulado por microprocesador con pantalla LC y guía del menú basada en símbolos para el control en función del nivel de dos bombas sumergibles mediante interruptores de flotador o sensor de nivel. Protección de motor mediante control de la corriente del motor y vigilancia de la temperatura del bobinado integrados.	2543220	S	1.452,-
EC-L-2x12A-DOL-MT34-WM-EMS	Cuadro regulado por microprocesador con pantalla LC y guía del menú basada en símbolos para el control en función del nivel de dos bombas sumergibles mediante interruptores de flotador o sensor de nivel. Protección de motor mediante control de la corriente del motor y vigilancia de la temperatura del bobinado integrados. Sin interruptor principal, la colocación de un dispositivo de desconexión de red corre a cargo del propietario.	2543221	A	1.248,-
EC-L-3x12A-DOL-MT34-WM	Cuadro regulado por microprocesador para el control en función del nivel de tres bombas sumergibles mediante sensor de nivel. Incluye opción MODBUS y salidas para indicaciones generales e individuales de marcha y avería.	2543230	S	2.173,-

Grupo de producto: PG14

Accesorios eléctricos: control de bomba				
Tipo	Descripción	Ref.		EUR
EC-L-2x12A-DOL-MT34-WM-EMS-IPS	Cuadro regulado por microprocesador con pantalla LC, guía del menú basada en símbolos y sensor de presión integrado para el control en función del nivel de dos bombas sumergibles mediante interruptores de flotador, sensor de nivel o campana. Protección de motor mediante control de la corriente del motor y vigilancia de la temperatura del bobinado integrados. Sin interruptor principal, la colocación de un dispositivo de desconexión de red corre a cargo del propietario.	2543222	A	1.312,-

Grupo de producto: PG14

Accesorios eléctricos: control de bomba				
Tipo	Descripción	Ref.		EUR
EC-L-3x12A-MT34-DOL-WMEX	Cuadro regulado por microcontrolador para el control en función del nivel de tres bombas sumergibles mediante sondas analógicas o digitales. Cada uno de los parámetros se introduce mediante una guía de menú acompañada de símbolos y un botón de mando. Bombas y sensores en atmósferas explosivas pueden ser conectadas/os directamente. ¡Aviso! Las instrucciones de instalación y funcionamiento que se incluyen en el envío están en los siguientes idiomas: DE, EN, FR, PL, RU. Las versiones en los 28 idiomas restantes se han guardado en archivos PDF en un USB pen que se envía junto con el producto. Es posible que sea necesario un portátil o una tablet para la instalación y la puesta en marcha.	2553572	C	8.819,-
EC-L-2x12A-MT34-DOL-WMEX	Cuadro regulado por microcontrolador para el control en función del nivel de dos bombas sumergibles mediante sondas analógicas o digitales. Cada uno de los parámetros se introduce mediante una guía de menú acompañada de símbolos y un botón de mando. Bombas y sensores en atmósferas explosivas pueden ser conectadas/os directamente. ¡Aviso! Las instrucciones de instalación y funcionamiento que se incluyen en el envío están en los siguientes idiomas: DE, EN, FR, PL, RU. Las versiones en los 28 idiomas restantes se han guardado en archivos PDF en un USB pen que se envía junto con el producto. Es posible que sea necesario un portátil o una tablet para la instalación y la puesta en marcha.	2553571	C	6.140,-
EC-L-1x12A-MT34-DOL-WMEX	Cuadro regulado por microcontrolador para el control en función del nivel de una bomba sumergible mediante sondas analógicas o digitales. Cada uno de los parámetros se introduce mediante una guía de menú acompañada de símbolos y un botón de mando. Bombas y sensores en atmósferas explosivas pueden ser conectadas/os directamente. ¡Aviso! Las instrucciones de instalación y funcionamiento que se incluyen en el envío están en los siguientes idiomas: DE, EN, FR, PL, RU. Las versiones en los 28 idiomas restantes se han guardado en archivos PDF en un USB pen que se envía junto con el producto. Es posible que sea necesario un portátil o una tablet para la instalación y la puesta en marcha.	2553570	C	5.820,-
SC-L-1x1,6A-M-DOL-WM		2543265	C	4.395,-
SC-L-1x1,6A-T34-DOL-WM		2543269	C	4.395,-
SC-L-1x6,3A-M-DOL-WM		2538900	C	4.395,-
SC-L-1x10A-M-DOL-WM		2538904	C	4.395,-
SC-L-1x12A-M-DOL-WM		2538908	C	4.395,-
SC-L-1x2,4A-T34-DOL-WM		2538912	C	4.395,-
SC-L-1x4A-T34-DOL-WM		2538916	C	4.395,-
SC-L-1x6,3A-T34-DOL-WM		2538920	C	4.395,-
SC-L-1x10A-T34-DOL-WM	Cuadro en carcasa de acero (IP 54) regulado por microprocesador con pantalla LC e interruptor principal para el mando en función del nivel de una bomba sumergible mediante sensores de nivel o interruptores de flotador.	2538924	C	4.395,-
SC-L-1x12A-T34-DOL-WM		2538928	C	4.395,-
SC-L-1x16A-T34-DOL-WM		2538932	C	4.395,-
SC-L-1x20A-T34-DOL-WM		2538936	C	4.395,-
SC-L-1x13A-T34-SD-WM		2538948	C	5.174,-
SC-L-1x19A-T34-SD-WM		2538952	C	5.337,-
SC-L-1x24A-T34-SD-WM		2538956	C	5.337,-
SC-L-1x32A-T34-SD-WM		2538960	C	5.337,-

☞ = S - en stock; A - aprox 2 semanas; B - aprox 3 semanas; C - aprox 4 semanas; D - bajo consulta
Reservado el derecho a introducir modificaciones, para mayor información técnica consulten nuestros catálogos.

Aguas sucias y residuales

Grupo de producto: PG14

Accesorios eléctricos: control de bomba				
Tipo	Descripción	Ref.		EUR
SC-L-1x37,5A-T34-SD-WM	Cuadro en carcasa de acero (IP 54) regulado por microprocesador con pantalla LC e interruptor principal para el mando en función del nivel de una bomba sumergible mediante sensores de nivel o interruptores de flotador.	2543277	C	5.337,-
SC-L-1x43A-T34-SD-WM		2538964	C	5.337,-
SC-L-1x61A-T34-SD-WM		2538968	C	6.076,-
SC-L-1x72A-T34-SD-WM		2538972	C	7.967,-
SC-L-2x10A-T34-SD-WM		2549062	C	6.706,-
SC-L-1x10A-T34-SD-WM		2549061	C	5.799,-
SC-L-2x1,6A-M-DOL-WM		2543266	C	4.220,-
SC-L-2x1,6A-T34-DOL-WM		2543270	C	4.927,-
SC-L-2x6,3A-M-DOL-WM		2538901	C	4.395,-
SC-L-2x10A-M-DOL-WM		2538905	C	4.220,-
SC-L-2x12A-M-DOL-WM		2538909	C	4.271,-
SC-L-2x2,4A-T34-DOL-WM		2538913	C	4.927,-
SC-L-2x4A-T34-DOL-WM		2538917	C	4.927,-
SC-L-2x6,3A-T34-DOL-WM		2538921	C	4.927,-
SC-L-2x10A-T34-DOL-WM		2538925	C	4.927,-
SC-L-2x12A-T34-DOL-WM		2538929	C	4.927,-
SC-L-2x16A-T34-DOL-WM		2538933	C	4.927,-

Grupo de producto: PG14

Accesorios eléctricos: control de bomba				
Tipo	Descripción	Ref.		EUR
SC-L-2x20A-T34-DOL-WM	Cuadro en carcasa de acero (IP 54) regulado por microprocesador con pantalla LC e interruptor principal para el mando en función del nivel de una bomba sumergible mediante sensores de nivel o interruptores de flotador.	2538937	C	4.927,-
SC-L-2x13A-T34-SD-WM		2538949	C	5.995,-
SC-L-2x19A-T34-SD-WM		2538953	C	6.142,-
SC-L-2x24A-T34-SD-WM		2538957	C	6.289,-
SC-L-2x32A-T34-SD-WM		2538961	C	6.767,-
SC-L-2x37,5A-T34-SD-WM		2543278	C	7.640,-
SC-L-2x43A-T34-SD-WM		2538965	C	7.640,-
SC-L-2x61A-T34-SD-WM		2538969	C	9.282,-
SC-L-2x72A-T34-SD-WM		2538973	C	9.852,-
SC-L-3x..., SC-L-4x...	Cuadro en carcasa de acero (IP 54) regulado por microprocesador con pantalla LC e interruptor principal para el mando en función del nivel de tres o cuatro bombas sumergibles mediante sensor de nivel. No apto para el mando de las bombas dentro de áreas con riesgo de explosión.	bajo consulta	C	☎
Ampliaciones SC-L...	Módulos para la ampliación del conjunto de funciones de los cuadros SC-L, p. ej. módem GSM, comunicación Bus (ModBus, BACNet), función ESM/EBM	bajo consulta	C	☎
Control CC-L...	Cuadro regulado por PLC con pantalla táctil LC y guía del menú basada en texto y símbolos para el control en función del nivel de hasta 8 bombas sumergibles mediante interruptor de flotador o sensor de nivel. Protección de motor mediante control integrado de la corriente, vigilancia de la temperatura del bobinado y la humedad.	bajo consulta	C	☎
Relé de evaluación NIV 101/A	Relé de evaluación para la conexión de un electrodo de varilla para el control de la estanqueidad. Conexión adicional para sensores bimetálicos o PTC para la vigilancia de la temperatura del bobinado. Para montaje en armario eléctrico.	6085388	C	201,-
Relé de evaluación NIV 105/S	Relé de evaluación para la conexión de 3 electrodos o 2 interruptores de flotador para el control de nivel. Para montaje en armario eléctrico.	6003270	D	255,-

Grupo de producto: PG14

Accesorios eléctricos: control de bomba				
Tipo	Descripción	Ref.		EUR
Relé de protección del motor CM-MSS.41S	Relé electrónico de protección del motor para la conexión de termistor o sensor bi-metálico destinado a la vigilancia de la temperatura del bobinado. Con bloqueo de reconexión y homologación para el uso con bombas instaladas en zonas explosivas. Debe utilizarse un relé por cada circuito de vigilancia (alta/baja temperatura). Para montaje en armario eléctrico.	6076739	B	154,-
Relé de vigilancia de la asimetría de fases PS2DF	Relé que vigila si se produce una interrupción de fase, una asimetría de fases y una baja tensión en la red de abastecimiento. Para montaje en armario eléctrico.	6067141	A	352,-
Relé de evaluación DGW 2.01	Relé de evaluación para la conexión de un sensor PT100 para el control y la regulación de temperatura. Rango de temperaturas de -100 °C a +500 °C, Resolución: 0,1 °C	6091451	D	719,-
Módulo de comunicación SC-OPTION BACNET MSTP (ESCLAVO)	Para la conexión de las series Wilo-Control SC con redes BACnet MSTP.	2538242	A	95,-
Módulo de comunicación SC-OPTION LON (ESCLAVO)	Para la conexión de las series Wilo-Control SC con redes ModBus LON.	2538243	C	989,-
Módulo de comunicación SC-OPTION GSM	Módulo adicional para el equipamiento de la serie de cuadros SC/SCe para la entrada en las redes de datos móviles GSM.	2542216	D	577,-
Antena con cable de 2,5 m	-	2533862	D	95,-
Antena con cable de 10 m	-	2533863	D	558,-
Antena con cable de 15 m	-	2533864	D	686,-
Electrodo de varilla con cable de 10 m	Electrodo externo de varilla con carcasa de acero inoxidable y cable de 10 m para la vigilancia de la estanqueidad en la cámara de obturación. Adecuado para bombas Rexa FIT/PRO/CUT de Wilo.	6065216	A	134,-
	Electrodo externo de varilla con carcasa de acero inoxidable y cable de 10 m para la vigilancia de la estanqueidad en la cámara de obturación. Adecuado para bombas EMU FA de Wilo.	6042222	A	138,-

Grupo de producto: PG14

Accesorios eléctricos: control de nivel				
Tipo	Descripción	Ref.		EUR
Campana de presión con 10 m de manguera	Campana de inmersión con una longitud de manguera de 10 m. Para la conexión a EC-L	2516976	A	243,-
Sistema de ventilación por burbujas de aire	Compresor compacto para la ventilación continua o periódica de la campana de presión (OFF según nivel de agua). Incl. válvula antirretorno, 3 m de manguera y pieza en T	2516977	A	322,-
Interruptor de flotador WA65 con 5 m de cable	Interruptor de nivel para aguas sucias sin residuos fecales con una temperatura máx. de 60 °C. Conmutación: arriba "ON"/abajo "OFF", potencia de conmutación: 250 VCA/8 A/1,1 kW. Si se usa en áreas con riesgo de explosión hay que prever la conexión de un relé de desconexión separación galvánica.	503211390	S	108,-
Interruptor de flotador WA65 con 10 m de cable		503211893	S	170,-
Interruptor de flotador WA65 con 20 m de cable		2004431	A	278,-
Interruptor de flotador WA65 con 30 m de cable		2004432	A	383,-
Interruptor de flotador WA95 con 5 m de cable	Interruptor de nivel para aguas sucias sin residuos fecales con una temperatura máx. de 60 °C. Conmutación: arriba "ON"/abajo "OFF", potencia de conmutación: 250 VCA/8 A/1,1 kW. Si se usa en áreas con riesgo de explosión hay que prever la conexión de un relé de separación galvánica.	6082806	A	135,-
Interruptor de flotador WA95 con 10 m de cable		6082807	A	200,-
Interruptor de flotador MS1 con 10 m de cable	Interruptor de flotador para medios agresivos y con residuos fecales hasta una temperatura de 80 °C. Para la realización de la regulación del nivel hay que usar o dos sondas o un cuadro con retardo ajustable (p. ej. EC-L... o MS-L...). Conmutación arriba "ON"/abajo "OFF". Longitud de cable: 10 m. Potencia de conmutación: 250 V / 5 A. Si se usa en áreas con riesgo de explosión hay que prever la conexión de un relé de separación galvánica.	2004593	S	230,-

☞ = S - en stock; A - aprox 2 semanas; B - aprox 3 semanas; C - aprox 4 semanas; D - bajo consulta
Reservado el derecho a introducir modificaciones, para mayor información técnica consulten nuestros catálogos.

Accesorios eléctricos: control de nivel				
Tipo	Descripción	Ref.		EUR
				
Sensor de nivel de 0-1 m.c.a. con cable de 10 m		6088842	S	594,-
Sensor de nivel de 0-1 m.c.a. con cable de 30 m		6088841	A	828,-
Sensor de nivel de 0-1 m.c.a. con cable de 50 m		6088840	D	1.064,-
Sensor de nivel de 0-2,5 m.c.a. con cable de 10 m		6088839	S	594,-
Sensor de nivel de 0-2,5 m.c.a. con cable de 30 m	Carcasa de acero inoxidable con tipo de protección IP 68, señal de salida 4...20 mA, con homologación ATEX	6088837	A	828,-
Sensor de nivel de 0-2,5 m.c.a. con cable de 50 m		6088836	D	1.064,-
Sensor de nivel de 0-10 m.c.a. con cable de 20 m		6088833	A	782,-
Sensor de nivel de 0-10 m.c.a. con cable de 30 m		6088832	A	1.255,-
Sensor de nivel de 0-10 m.c.a. con cable de 50 m		6088831	D	2.692,-
Toma de corriente ZSE con cable de 5 m		6017150	C	154,-
Toma de corriente ZSE con cable de 10 m	Control mediante interruptor de flotador que se puede enchufar de forma intermedia con enchufe/acoplamiento con toma de tierra para la activación dependiente del nivel de consumidores de corriente monofásica. Potencia máx. de conmutación: 1~230 V CA/10 (8) A/1,1 kW	6017313	D	172,-
Toma de corriente ZSE con cable de 20 m		6021204	C	221,-
ZSD CEE16 con cable de 5 m		6023412	D	1.056,-
ZSD CEE16 con cable de 10 m	Control mediante interruptor de flotador que se puede enchufar de forma intermedia, 3~400 V, 16 A, 4 kW	6021206	C	1.071,-
ZSD CEE16 con cable de 20 m		6021205	C	1.121,-
ZSD CEE32 con cable de 5 m		6027185	C	1.128,-
ZSD CEE32 con cable de 10 m	Control mediante interruptor de flotador que se puede enchufar de forma intermedia, 3~400 V, 32 A, 7,5 kW	6027184	C	1.144,-
ZSD CEE 32 A / 7,5 kW		6001283	D	1.191,-
Relé de separación galvánica (2 circuitos)	Relé de separación galvánica para la conexión de 2 interruptores de flotador para el control de nivel en atmósferas explosivas.	2513059	A	1.842,-
Relé de separación galvánica (3 circuitos)	Relé de separación galvánica para la conexión de 3 interruptores de flotador para el control de nivel en atmósferas explosivas.	2510698	C	2.773,-
Relé de separación galvánica (4 circuitos)	Relé de separación galvánica para la conexión de 4 interruptores de flotador para el control de nivel en atmósferas explosivas.	2510699	C	2.931,-
Relé de separación galvánica (5 circuitos)	Relé de separación galvánica para la conexión de 5 interruptores de flotador para el control de nivel en atmósferas explosivas.	2510674	C	3.807,-
Relé de separación galvánica XR-42x	Relé de separación galvánica para la conexión de 2 interruptores de flotador o bien 6 electrodos para el control de nivel en atmósferas explosivas. Para montaje en armario eléctrico. Sensibilidad de entrada ajustable entre 2 y 30 kohmios o 3 y 300 kohmios.	6069164	B	463,-
Abrazadera para cable	Para la fijación de una sonda en el pozo. La abrazadera se fija en el pozo mediante un gancho, se pinza el cable de la sonda y este se sujeta por el peso de la propia sonda.	2519927	A	41,-
Barrera Zener	Barrera Zener para la conexión de separación galvánica de un sensor de nivel dentro de una atmósfera con peligro de explosión.	2541372	A	558,-

 = S - en stock; A - aprox 2 semanas; B - aprox 3 semanas; C - aprox 4 semanas; D - bajo consulta
Reservado el derecho a introducir modificaciones, para mayor información técnica consulten nuestros catálogos.

Grupo de producto: PG14

Accesorios eléctricos: protección del motor				
Tipo	Descripción	Ref.		EUR
Enchufe con guardamotor CEE 1,2...1,8 A	Enchufe trifásico CEE con inversor de fase, con indicación de sentido de giro y con protección térmica del motor. Conexión para interruptor de flotador. Con interruptor ON/OFF para el "Modo manual/automático"	2525864	B	1.101,-
Enchufe con guardamotor CEE 1,8...2,6 A		2525865	A	700,-
Enchufe con guardamotor CEE 2,6...3,7 A		2017211	B	715,-
Enchufe con guardamotor CEE 3,7...5,5 A		2017212	B	660,-
Enchufe con guardamotor CEE 5,5...8,0 A		2017213	B	715,-
Enchufe con guardamotor CEE 8,0...11,5 A		2017214	B	663,-
Enchufe con guardamotor CEE incl. WSK/DI 3,7...5,5 A		2515561	B	791,-
Enchufe con guardamotor CEE incl. WSK/DI 5,5...8,0 A		2515562	B	774,-
Enchufe con guardamotor CEE incl. WSK/DI 8,0...11,5 A		2515563	C	809,-

Grupo de producto: PG14

Accesorios eléctricos: control de alarma				
Tipo	Descripción	Ref.		EUR
Dispositivo de alarma de tamaño reducido KAS	Dispositivo de alarma de tamaño reducido con alimentación auxiliar (fuente de alimentación con función de autocarga), en carcasa de plástico con enchufe con toma de tierra, indicador de alarma acústico (70 dBA) y electrodo acoplado con cable de 3 m para la detección de nivel.	501534094	A	456,-
AlarmControl 1	Sistema de alarma con alimentación auxiliar (batería integrada), enchufe con toma de tierra, indicador de alarma acústico y mini interruptor de flotador acoplado con cable de 3 m para la detección de nivel. Un contacto libre de tensión (contacto de cierre, 230 VAC/1 A) puede desencadenar otra señalización/otro mando.	2522846	A	255,-
AlarmControl 2	Sistema de alarma con alimentación auxiliar (batería integrada) y enchufe intermedio con toma de tierra (250 VAC/16 A) para la conexión directa de un consumidor, indicador de alarma acústico y mini interruptor de flotador acoplado con cable de 3 m para la detección de nivel.	2522847	A	272,-
DrainAlarm 2	Dispositivo de alarma con alimentación auxiliar y aviso de alarma óptico y acústico, así como una conexión para un interruptor de flotador.	2545133	A	322,-
DrainAlarm GSM	Dispositivo de alarma con alimentación auxiliar (fuente de alimentación con función de autocarga) para montaje mural con aviso de alarma óptico, acústico (85 dBA) y por radiofrecuencia (vía GSM), así como una conexión para un interruptor de flotador para la detección de nivel.	2542911	A	1.325,-
Luz de destello 24V CC	Luz de destello de xenón para interiores y exteriores, de montaje mural. Color de la luz: rojo, frecuencia de destello: 0,75 Hz	2551612	B	538,-
Luz de destello 1~230 V	Luz de destello de xenón para interiores y exteriores, de montaje mural. Color de la luz: rojo, frecuencia de destello: 0,75 Hz	2551613	B	443,-
Bocina 12-24V CC	Bocina para montaje mural. (92 dBA).	2017208	A	107,-
Bocina 1~230 V	Bocina para montaje mural. (88 dBA).	501459398	A	77,-

Accesorios eléctricos - Cableado				
Tipo	Descripción	Ref.		EUR
				
Armario distribución de cables de dos piezas tam.00	Armario distribuidor de cables de dos piezas para instalación en el exterior, del tamaño 00, de poliéster reforzado con fibra de vidrio. Incl. placa de montaje integrada. Medidas exteriores (L x A x P): 460 x 830 (1.760) x 330. Carcasa con superficie lisa. A petición, montaje con accesorios seleccionados (carga adicional).	2523672	C	1.717,-
Armario distribución de cables de dos piezas tam.0	Armario distribuidor de cables de dos piezas para instalación en el exterior, del tamaño 0, de poliéster reforzado con fibra de vidrio. Incl. placa de montaje integrada. Medidas exteriores (L x A x P): 590 x 830 (1.760) x 330. Carcasa con superficie lisa. A petición, montaje con accesorios seleccionados (carga adicional).	2523673	A	1.754,-
Armario distribución de cables de dos piezas tam.1	Armario distribuidor de cables de dos piezas para instalación en el exterior, del tamaño 1, de poliéster reforzado con fibra de vidrio. Incl. placa de montaje integrada. Medidas exteriores (L x A x P): 785 x 830 (1.760) x 330. Carcasa con superficie lisa. A petición, montaje con accesorios seleccionados (carga adicional).	2523674	C	2.700,-
Armario distribución de cables de dos piezas tam.2	Armario distribuidor de cables de dos piezas para instalación en el exterior, del tamaño 2, de poliéster reforzado con fibra de vidrio. Incl. placa de montaje integrada. Medidas exteriores (L x A x P): 1.115 x 830 (1.760) x 330. Carcasa con superficie lisa. A petición, montaje con accesorios seleccionados (carga adicional).	2523675	C	3.729,-
Armario distribución de cables de una pieza tam.00	Armario distribuidor de cables de una pieza para instalación en el exterior, del tamaño 00, de poliéster reforzado con fibra de vidrio. Incl. placa de montaje integrada. Medidas exteriores (L x A x P): 400 x 800 (1.600) x 225. Carcasa con superficie lisa. A petición, montaje con accesorios seleccionados (carga adicional).	2523791	C	1.489,-
Armario distribución de cables de una pieza, tam.00, MS-L 1x4kW incluido	Armario distribuidor de cables de una pieza para instalación en el exterior, del tamaño 00, de poliéster reforzado con fibra de vidrio. Incl. placa de montaje integrada con distribución eléctrica instalada, calefacción, luz de destello y cuadro para una bomba Wilo MS-L 1 x 4,0 . Medidas exteriores (L x A x P): 400 x 800 (1.600) x 225. Carcasa con superficie lisa.	2533127	C	4.643,-

Grupo de producto: PG14

Accesorios mecánicos - Valvulería				
Tipo	Descripción	Nº de art.		EUR
				
Válvula antirretorno Rp 1¼	Fabricado en plástico, con tornillo de vaciado, presión nominal de PN 4 bar, rosca interior Rp 1¼ para conexión DN 32	501533696	A	77,-
Válvula de retención de bola Rp 1½	Fabricado en EN-GJL-250, con rosca interior Rp 1½ para conexión DN 40	4027330	A	314,-
Válvula de retención de bola Rp 2	Fabricado en EN-GJL-250, con rosca interior Rp 2 para conexión DN 50	4027331	A	402,-
Válvula de retención de bola Rp 2½	Fabricado en EN-GJL-250, con rosca interior Rp 2½ para conexión DN 65	4019225	A	564,-
Válvula antirretorno DN 50	Fabricado en EN-GJL-250, según UNE EN 12050-4 con paso sin estrechar, apertura de limpieza y dispositivo de ventilación, incl. 1 juego de accesorios de montaje, bridas PN 10/16 según DIN 2501, para conexión DN 50	2017166	S	387,-
Válvula antirretorno DN 65	Fabricado en EN-GJL-250, según UNE EN 12050-4 con paso sin estrechar, apertura de limpieza y dispositivo de ventilación, incl. 1 juego de accesorios de montaje, bridas PN 10/16, para conexión DN 65	2017167	S	428,-
Válvula antirretorno DN 80	Fabricado en EN-GJL-250, según UNE EN 12050-4 con paso sin estrechar, apertura de limpieza y dispositivo de ventilación, incl. 1 juego de accesorios de montaje, bridas PN 10/16, para conexión DN 80	2017168	S	537,-
Válvula antirretorno DN 100	Fabricado en EN-GJL-250, según UNE EN 12050-4 con paso sin estrechar, apertura de limpieza y dispositivo de ventilación, incl. 1 juego de accesorios de montaje, bridas PN 10/16 según DIN 2501, para conexión DN 100	2017169	S	635,-
Válvula antirretorno DN 150	Fabricado en EN-GJL-250, según UNE EN 12050-4 con paso sin estrechar, apertura de limpieza y dispositivo de ventilación, incl. 1 juego de accesorios de montaje, bridas PN 10/16, para conexión DN 150	2017170	S	1.219,-
Llave de corte de bola Rp 1½	Fabricado en latón, niquelado, con rosca interior Rp 1½ para conexión DN 40	4027337	S	170,-
Llave de corte de bola Rp 2	Fabricada en latón, niquelado, con rosca interior Rp 2 para conexión DN 50	4027338	S	252,-
Llave de corte de bola Rp 2½	Fabricada en latón, niquelado, con rosca interior Rp 2½ para conexión DN 65	4019227	B	449,-
Llave de corte DN 50	Fabricada en EN-GJL-250, incl. 1 juego de accesorios de montaje, bridas PN 10/16, DN 50	2017160	S	208,-
Llave de corte DN 65	Fabricada en EN-GJL-250, incl. 1 juego de accesorios de montaje, bridas PN 10/16, DN 65	2017161	S	216,-
Llave de corte DN 80	Fabricada en EN-GJL-250, incl. 1 juego de accesorios de montaje, bridas PN 10/16, DN 80	2017162	S	267,-
Llave de corte DN 100	Fabricada en EN-GJL-250, incl. 1 juego de accesorios de montaje, bridas PN 10/16, DN 100	2017163	S	337,-
Llave de corte DN 150	Fabricada en EN-GJL-250, incl. 1 juego de accesorios de montaje, bridas PN 10/16, DN 150	2017164	S	595,-
Llave de corte Rp 1½	Fabricada en bronce, válvula de manguito con rosca interior Rp 1½ para conexión DN 40	2525187	A	247,-
Llave de corte Rp 2	Fabricada en bronce, válvula de manguito con rosca interior Rp 2 para conexión DN 50	2525188	A	320,-
Llave de corte DN 100, PVC	Fabricada en PVC, con extremos con tubuladuras, temperatura del fluido máx. 60 °C, estanco hasta 0,5 bar, para tuberías de entrada comunes con conexiones HT/KG.	2529808	A	791,-
Llave de corte DN 150, PVC	Fabricada en PVC, con extremos con tubuladuras, temperatura del fluido máx. 60 °C, estanco hasta 0,5 bar, para tuberías de entrada comunes con conexiones HT/KG.	2529809	A	1.193,-
Válvula de tres vías Rp 1½	Fabricada en latón, cromado con rosca interior 3x Rp 1½ para conexión DN 40	2511607	A	634,-

 = S - en stock; A - aprox 2 semanas; B - aprox 3 semanas; C - aprox 4 semanas; D - bajo consulta
Reservado el derecho a introducir modificaciones, para mayor información técnica consulten nuestros catálogos.

Accesorios mecánicos - Conexiones de manguera				
Tipo	Descripción	Ref.		EUR
Acoplamiento fijo Geka/R 1½	Fabricado en latón, con rosca exterior R 1½, apta para acoplamiento manguera Geka para una conexión DN 40	2018100	A	57,-
Acoplamiento fijo Storz C/G 2	Fabricado en aluminio, conexión Storz C, con rosca exterior G 2, distancia entre garras 66 mm para una conexión DN 50	2018102	A	45,-
Acoplamiento fijo Storz C/G 2½	Fabricado en aluminio, conexión Storz C, con rosca exterior G 2½, distancia entre garras 66 mm para una conexión DN 65	2015234	A	65,-
Acoplamiento fijo Storz 90 mm/G 3	Fabricado en aluminio, conexión Storz 90, con rosca interior G 3, distancia entre garras 105 mm para una conexión DN 80	2017203	B	138,-
Acoplamiento fijo Storz A/G 4	Fabricado en aluminio, conexión Storz A, con rosca interior G 4, distancia entre garras 133 mm para una conexión DN 100	2016161	B	107,-
Acoplamiento fijo Storz 90 mm/G 2½	Fabricado en aluminio, conexión Storz 90, con rosca interior G 2½	6003069	B	36,-
Conexión rápida flexible Geka/Ø 40 mm	Fabricada en latón, con empalme de manguera Ø de 40 mm, incl. abrazadera de manguera apta para racor fijo Geka para una conexión DN 40	2018101	A	43,-
Conexión rápida flexible Storz C/Ø 52 mm	Fabricada en aluminio, conexión Storz C, con empalme de manguera Ø de 52 mm, distancia entre garras 66 mm	2015235	B	57,-
Conexión rápida flexible Storz A/Ø 110 mm	Fabricada en aluminio, conexión Storz A, con empalme de manguera Ø de 110 mm, distancia entre garras 133 mm, incl. abrazadera de manguera	2004675	B	117,-
Conexión rápida flexible Storz 90/Ø 90 mm	Fabricada en aluminio, conexión Storz 90, con empalme de manguera Ø de 90 mm, distancia entre garras 105 mm, incl. abrazadera de manguera	2017204	B	138,-
Empalme de manguera Ø 70 mm/G 2½	Fabricado en latón, empalme de manguera de Ø 70 mm incl. abrazadera de manguera, rosca exterior G 2½ para conectar directamente la manguera	4015210	B	187,-
Empalme de manguera Ø 40 mm/Rp 1½	Empalme de manguera con Ø de 40 mm incl. abrazadera de manguera, rosca interior Rp 1½	2083109	C	102,-
Empalme de manguera Ø 50 mm/R 2	Empalme de manguera con Ø de 50 mm incl. abrazadera de manguera, rosca exterior R 2	2083111	C	117,-
Empalme de manguera Ø 90 mm/R 3	Empalme de manguera con Ø de 90 mm incl. abrazadera de manguera, rosca exterior R 3	2083112	C	486,-
Empalme de manguera Ø 60 mm/R 2	Fabricada en plástico, empalme de manguera de Ø 60 mm incl. abrazadera de manguera, rosca exterior G 2 para conectar directamente la manguera	4027334	B	56,-
Empalme de manguera Ø 40 mm/R 1½	Fabricada en plástico, empalme de manguera de Ø 40 mm incl. abrazadera de manguera, rosca exterior R 1½ para conectar directamente la manguera	4027335	A	41,-
Kit de montaje de acoplamiento fijo Storz B/DN 80	Kit de montaje para conexión de impulsión compuesto por acoplamiento fijo Storz B, codo de 90° y brida DN 80. Codo en EN-GJL-250 con rosca exterior R 3, acoplamiento fijo de aluminio con rosca interior G 3. Incl. 1 juego de accesorios de montaje	6031385	A	423,-
Kit de montaje de acoplamiento fijo Storz A/DN 100	Kit de montaje para conexión de impulsión compuesto por acoplamiento fijo Storz A, codo de 90° y unión por bridas DN 100. Codo en EN-GJL-250 con rosca exterior R 4, acoplamiento fijo de aluminio con rosca interior G 4. Incl. 1 juego de accesorios de montaje	6031672	A	516,-
Kit de montaje de acoplamiento fijo Storz C/G 2	Kit de montaje para conexión de impulsión compuesto por acoplamiento fijo Storz C y codo de 90° con conexión roscada G 2/R 2. Codo en EN-GJL-250 con rosca interior/exterior, acoplamiento fijo de aluminio con rosca interior G 2	6021799	B	69,-
Kit de montaje de acoplamiento fijo Storz C/DN 50	Kit de montaje para conexión de impulsión compuesto por acoplamiento fijo Storz C, curva de tubo de 90° y unión por bridas DN 50. Codo en EN-GJL-250 con rosca exterior R 2, acoplamiento fijo de aluminio con rosca interior G 2. Incl. 1 juego de accesorios de montaje	6031671	A	152,-
Kit de montaje de acoplamiento fijo Storz F/DN 150	Kit de montaje para conexión de impulsión compuesto por acoplamiento fijo Storz F, codo de 90° y brida DN 150. Codo en EN-GJL-250, acoplamiento fijo de aluminio	6040247	D	1.467,-
Manguera de impulsión de material sintético 3 m, Ø 42 mm	Material sintético, Ø interior de 42 mm, PN 6, 3 m de longitud, incl. abrazadera para conexión directa de manguera mediante un empalme de manguera de Ø 40 mm o un acoplamiento de manguera Geka	2027641	C	145,-
Manguera de impulsión de material sintético 5 m, Ø 42 mm	Material sintético, Ø interior de 42 mm, PN 6, 5 m de longitud, incl. abrazadera para conexión directa de manguera mediante un empalme de manguera de Ø 40 mm o un acoplamiento de manguera Geka	2027642	A	180,-
Manguera de impulsión de material sintético 15 m, Ø 42 mm	Material sintético, Ø interior de 42 mm, PN 6, 15 m de longitud, incl. abrazadera para conexión directa de manguera mediante un empalme de manguera de Ø 40 mm o un acoplamiento de manguera Geka	2027643	C	365,-

☛ = S - en stock; A - aprox 2 semanas; B - aprox 3 semanas; C - aprox 4 semanas; D - bajo consulta
Reservado el derecho a introducir modificaciones, para mayor información técnica consulten nuestros catálogos.

Grupo de producto: PG14

Accesorios mecánicos - Conexiones de manguera				
Tipo	Descripción	Ref.		EUR
				
Manguera de impulsión de material sintético 10 m, Ø 52 mm	Material sintético, interior de Ø 52 mm, PN 8, 10 m de longitud, incl. abrazadera para conexión directa de manguera mediante un empalme de manguera de Ø 50 mm o un acoplamiento de manguera Storz C	2017192	D	283,-
Manguera de impulsión de material sintético 3 m, Ø 60 mm	Material sintético, Ø interior de 60 mm, PN 6, 3 m de longitud, incl. abrazadera para conexión directa de manguera mediante un empalme de manguera con Ø de 60 mm	2027644	D	456,-
Manguera de impulsión de material sintético 5 m, Ø 60 mm	Material sintético, Ø interior de 60 mm, PN 6, 5 m de longitud, incl. abrazadera para conexión directa de manguera mediante un empalme de manguera con Ø de 60 mm	2027645	D	550,-
Manguera de impulsión de material sintético 15 m, Ø 60 mm	Material sintético, Ø interior de 60 mm, PN 6, 15 m de longitud, incl. abrazadera para conexión directa de manguera mediante un empalme de manguera con Ø de 60 mm	2027646	D	1.263,-
Manguera de impulsión de material sintético 10 m, Ø 60 mm	Material sintético, Ø interior de 60 mm, PN 6, 10 m de longitud, incl. abrazadera para conexión directa de manguera mediante un empalme de manguera con Ø de 60 mm	2018106	D	623,-
Manguera de impulsión de material sintético 10 m, Ø 70 mm	Material sintético, interior de Ø 70 mm, PN 8, 10 m de longitud, incl. abrazadera para conexión directa de manguera mediante un empalme de manguera de Ø 70 mm	2014151	B	295,-
Manguera de impulsión de material sintético 10 m, Ø 90 mm	Material sintético, interior de Ø 90 mm, PN 8, 10 m de longitud, incl. 2 abrazaderas para conexión directa de manguera mediante un empalme de manguera Ø de 90 mm o un acoplamiento de manguera Storz B	2017152	D	288,-
Manguera de impulsión de material sintético 20 m, Ø 90 mm	Material sintético, interior de Ø 90 mm, PN 8, 20 m de longitud, incl. 2 abrazaderas para conexión directa de manguera mediante un empalme de manguera Ø de 90 mm o un acoplamiento de manguera Storz B	2017193	B	549,-
Manguera de impulsión de material sintético 30 m, Ø 90 mm	Material sintético, interior de Ø 90 mm, PN 8, 30 m de longitud, incl. 2 abrazaderas para conexión directa de manguera mediante un empalme de manguera Ø de 90 mm o un acoplamiento de manguera Storz B	2017194	D	1.001,-
Manguera de impulsión de material sintético 10 m, Ø 110 mm	Material sintético, interior de Ø 110 mm, PN 8, 10 m de longitud, incl. 2 abrazaderas para conexión directa de manguera mediante un empalme de manguera Ø de 110 mm o un acoplamiento de manguera Storz A	2017196	D	577,-
Manguera de impulsión de material sintético 20 m, Ø 110 mm	Material sintético, interior de Ø 110 mm, PN 8, 20 m de longitud, incl. 2 abrazaderas para conexión directa de manguera mediante un empalme de manguera Ø de 110 mm o un acoplamiento de manguera Storz A	2017197	D	1.153,-
Manguera de impulsión de material sintético 30 m, Ø 110 mm	Material sintético, interior de Ø 110 mm, PN 8, 30 m de longitud, incl. 2 abrazaderas para conexión directa de manguera mediante un empalme de manguera Ø de 110 mm o un acoplamiento de manguera Storz A	2017198	D	1.731,-
Tubo flexible con espiral de plástico de 5 m, con Storz C	Manguera espiral de plástico, interior de Ø 52 mm, 5 m de longitud incl. acoplamiento Storz C, 4,5/13,5 bar	6022269	A	594,-
Tubo flexible con espiral de plástico de 10 m, con Storz C	Manguera espiral de plástico, interior de Ø 52 mm, 10 m de longitud incl. acoplamiento Storz C, 4,5/13,5 bar	6022270	C	1.386,-
Tubo flexible con espiral de plástico de 20 m, con Storz C	Manguera espiral de plástico, interior de Ø 52 mm, 20 m de longitud incl. acoplamiento Storz C, 4,5/13,5 bar	6022271	C	1.659,-
Tubo flexible con espiral de 5 m, con Storz B	Manguera espiral de plástico, interior de Ø 75 mm, 5 m de longitud incl. acoplamiento Storz B, 3,5/10,5 bar	6022272	B	336,-
Tubo flexible con espiral de 10 m, con Storz B	Manguera espiral de plástico, interior de Ø 75 mm, 10 m de longitud incl. acoplamiento Storz C, 3,5/10,5 bar	6035187	D	499,-
Tubo flexible con espiral de 20 m, con Storz B	Manguera espiral de plástico, interior de Ø 75 mm, 20 m de longitud incl. acoplamiento Storz B, 3,5/10,5 bar	6022274	D	863,-
Tubo flexible con espiral de 5 m, con Storz A	Manguera espiral de plástico, interior de Ø 102 mm, 5 m de longitud incl. acoplamiento Storz A, 3/9 bar	6022275	D	742,-
Tubo flexible con espiral de 10 m, con Storz A	Manguera espiral de plástico, interior de Ø 102 mm, 10 m de longitud incl. acoplamiento Storz A, 3/9 bar	6022276	D	1.113,-
Tubo flexible con espiral de 20 m, con Storz A	Manguera espiral de plástico, interior de Ø 102 mm, 20 m de longitud incl. acoplamiento Storz A, 3/9 bar	6022277	C	2.222,-
Tubo flexible con espiral de 5 m, con Storz F	Manguera espiral de plástico, interior de Ø 150 mm, 5 m de longitud incl. acoplamiento Storz F, 1,8/5,5 bar	6022278	C	1.863,-
Manguera de impulsión / Storz F	Manguera espiral de plástico, interior de Ø 150 mm, 5 m de longitud incl. acoplamiento Storz F, 8/- bar	6044660	C	2.975,-

 = S - en stock; A - aprox 2 semanas; B - aprox 3 semanas; C - aprox 4 semanas; D - bajo consulta
Reservado el derecho a introducir modificaciones, para mayor información técnica consulten nuestros catálogos.

Accesorios mecánicos - Conexiones de manguera				
Tipo	Descripción	Ref.		EUR
Manguera de impulsión de fibra sintética de 5 m, con Storz C	Manguera de fibra sintética, material sintético, interior engomado, interior de Ø 52 mm, 5 m de longitud incl. acoplamiento Storz C, 12/40 bar	6003651	B	124,-
Manguera de impulsión de fibra sintética de 10 m, con Storz C	Manguera de fibra sintética, material sintético, interior engomado, interior de Ø 52 mm, 10 m de longitud incl. acoplamiento Storz C, 12/40 bar	6003650	B	165,-
Manguera de impulsión de fibra sintética de 20 m, con Storz C	Manguera de fibra sintética, material sintético, interior engomado, interior de Ø 52 mm, 20 m de longitud incl. acoplamiento Storz C, 12/40 bar	6003649	B	281,-
Manguera de impulsión de fibra sintética de 5 m, con Storz B	Manguera de fibra sintética, material sintético, interior engomado, interior de Ø 75 mm, 5 m de longitud incl. acoplamiento Storz B, 12/40 bar	6003052	D	195,-
Manguera de impulsión de fibra sintética de 10 m, con Storz B	Manguera de fibra sintética, material sintético, interior engomado, interior de Ø 75 mm, 10 m de longitud incl. acoplamiento Storz B, 12/40 bar	6003051	D	306,-
Manguera de impulsión de fibra sintética de 20 m, con Storz B	Manguera de fibra sintética, material sintético, interior engomado, interior de Ø 75 mm, 20 m de longitud incl. acoplamiento Storz B, 12/40 bar	6003050	D	437,-
Manguera de impulsión de fibra sintética de 20 m, con Storz A	Manguera de fibra sintética, material sintético, interior engomado, interior de Ø 102 mm, 20 m de longitud incl. acoplamiento Storz A, 8/20 bar	6022393	A	698,-
Manguera de impulsión de fibra sintética de 10 m, con Storz A	Manguera de fibra sintética, material sintético, interior engomado, interior de Ø 102 mm, 10 m de longitud incl. acoplamiento Storz A, 8/20 bar	6022392	C	522,-
Manguera de impulsión de fibra sintética de 5 m, con Storz A	Manguera de fibra sintética, material sintético, interior engomado, interior de Ø 102 mm, 5 m de longitud incl. acoplamiento Storz A, 8/20 bar	6022391	C	419,-
Manguera de impulsión de fibra sintética de 10 m, con Storz F	Manguera de fibra sintética, material sintético, interior engomado, interior de Ø 150 mm, 10 m de longitud incl. acoplamiento Storz F, 7/21 bar	6003648	C	1.113,-
Manguera de impulsión de fibra sintética de 20 m, con Storz F	Manguera de fibra sintética, material sintético, interior engomado, interior de Ø 150 mm, 20 m de longitud incl. acoplamiento Storz F, 7/21 bar	6003647	C	1.706,-

Grupo de producto: PG14

Accesorios mecánicos – Instalación				
Tipo	Descripción	Ref.		EUR
				
Juego de cadena PCS-CE, acero galvanizado, 400 kg, 3 m	Cadena de fijación incl. 2 grilletes. Material: acero galvanizado, capacidad de carga: 400 kg, longitud: 3 m	6063139	S	149,-
Juego de cadena PCS-CE, acero galvanizado, 400 kg, 5 m	Cadena de fijación incl. 2 grilletes. Material: acero galvanizado, capacidad de carga: 400 kg, longitud: 5 m	6063140	S	241,-
Juego de cadena PCS-CE, acero galvanizado, 400 kg, 6 m	Cadena de fijación incl. 2 grilletes. Material: acero galvanizado, capacidad de carga: 400 kg, longitud: 6 m	6063141	S	269,-
Juego de cadena PCS-CE, acero galvanizado, 400 kg, 10 m	Cadena de fijación incl. 2 grilletes. Material: acero galvanizado, capacidad de carga: 400 kg, longitud: 10 m	6063142	S	408,-
Juego de cadena PCS-CE, acero galvanizado, 800 kg, 3 m	Cadena de fijación incl. 2 grilletes. Material: acero galvanizado, capacidad de carga: 800 kg, longitud: 3 m	6063147	C	241,-
Juego de cadena PCS-CE, acero galvanizado, 800 kg, 5 m	Cadena de fijación incl. 2 grilletes. Material: acero galvanizado, capacidad de carga: 800 kg, longitud: 5 m	6063148	C	360,-
Juego de cadena PCS-CE, acero galvanizado, 800 kg, 6 m	Cadena de fijación incl. 2 grilletes. Material: acero galvanizado, capacidad de carga: 800 kg, longitud: 6 m	6063149	C	423,-
Juego de cadena PCS-CE, acero galvanizado, 800 kg, 10 m	Cadena de fijación incl. 2 grilletes. Material: acero galvanizado, capacidad de carga: 800 kg, longitud: 10 m	6063150	C	686,-
Juego de cadena PCS-CE, acero galvanizado, 2000 kg, 10 m	Cadena de fijación incl. 2 grilletes. Material: acero galvanizado, capacidad de carga: 2000 kg, longitud: 10 m	6063152	B	1.691,-
Juego de cadena PCS-CE, acero galvanizado, 5000 kg, 10 m	Cadena de fijación incl. 2 grilletes. Material: acero galvanizado, capacidad de carga: 5000 kg, longitud: 10 m	6063154	C	3.295,-
Juego de cadena PCS-CE, acero galvanizado, 7000 kg, 10 m	Cadena de fijación incl. 2 grilletes. Material: acero galvanizado, capacidad de carga: 7000 kg, longitud: 10 m	6063156	C	3.083,-
Juego de cadena PCS-CE, acero galvanizado, 9000 kg, 10 m	Cadena de fijación incl. 2 grilletes. Material: acero galvanizado, capacidad de carga: 9000 kg, longitud: 10 m	6063518	C	3.788,-
Juego de cadena PCS-CE, acero inoxidable, 400 kg, 3 m	Cadena de fijación incl. 2 grilletes. Material: acero inoxidable 1.4401, capacidad de carga: 400 kg, longitud: 3 m	6063135	A	315,-
Juego de cadena PCS-CE, acero inoxidable, 400 kg, 5 m	Cadena de fijación incl. 2 grilletes. Material: acero inoxidable 1.4401, capacidad de carga: 400 kg, longitud: 5 m	6063136	A	488,-
Juego de cadena PCS-CE, acero inoxidable, 400 kg, 6 m	Cadena de fijación incl. 2 grilletes. Material: acero inoxidable 1.4401, capacidad de carga: 400 kg, longitud: 6 m	6063137	A	571,-
Juego de cadena PCS-CE, acero inoxidable, 400 kg, 10 m	Cadena de fijación incl. 2 grilletes. Material: acero inoxidable 1.4401, capacidad de carga: 400 kg, longitud: 10 m	6063138	A	892,-
Juego de cadena PCS-CE, acero inoxidable, 800 kg, 3 m	Cadena de fijación incl. 2 grilletes. Material: acero inoxidable 1.4401, capacidad de carga: 800 kg, longitud: 3 m	6063143	C	431,-
Juego de cadena PCS-CE, acero inoxidable, 800 kg, 5 m	Cadena de fijación incl. 2 grilletes. Material: acero inoxidable 1.4401, capacidad de carga: 800 kg, longitud: 5 m	6063144	C	693,-
Juego de cadena PCS-CE, acero inoxidable, 800 kg, 6 m	Cadena de fijación incl. 2 grilletes. Material: acero inoxidable 1.4401, capacidad de carga: 800 kg, longitud: 6 m	6063145	C	815,-
Juego de cadena PCS-CE, acero inoxidable, 800 kg, 10 m	Cadena de fijación incl. 2 grilletes. Material: acero inoxidable 1.4401, capacidad de carga: 800 kg, longitud: 10 m	6063146	C	1.286,-
Juego de cadena PCS-CE, acero inoxidable, 2000 kg, 10 m	Cadena de fijación incl. 2 grilletes. Material: acero inoxidable 1.4401, capacidad de carga: 2000 kg, longitud: 10 m	6063151	B	4.427,-
Juego de cadena PCS-CE, acero inoxidable, 5000 kg, 10 m	Cadena de fijación incl. 2 grilletes. Material: acero inoxidable 1.4401, capacidad de carga: 5000 kg, longitud: 10 m	6063153	C	14.636,-
Juego de cadena PCS-CE, acero inoxidable, 7000 kg, 10 m	Cadena de fijación incl. 2 grilletes. Material: acero inoxidable 1.4401, capacidad de carga: 7000 kg, longitud: 10 m	6063155	C	12.006,-
Soporte MTC 32F39	Fabricado en acero (S235JR), lacado, compuesto por 3 patas, 1 placa base y material de fijación	2098295	A	274,-
Soporte MTC 32F49, MTC 32F55	Fabricado en acero (S235JR), lacado, compuesto por 3 patas, 1 placa base y material de fijación	2098296	A	977,-
Soporte DN 50/65	Fabricado en acero (S235JR) con 4 soportes para la conexión a DN 50/65, pulverizado, incl. material de fijación	6064666	S	138,-
Soporte DN 80/100	Fabricado en acero (S235JR) con 4 soportes para la conexión a DN 80/100, pulverizado, incl. material de fijación	6065949	A	417,-
	Fabricado en acero inoxidable (1.4571) con 4 soportes para la conexión a DN 80/100, incl. material de fijación	6065953	B	1.244,-

 = S – en stock; A – aprox 2 semanas; B – aprox 3 semanas; C – aprox 4 semanas; D – bajo consulta
Reservado el derecho a introducir modificaciones, para mayor información técnica consulten nuestros catálogos.

Accesorios mecánicos - Instalación				
Tipo	Descripción	Ref.		EUR
Soporte DN 40	Fabricado en acero (S235JR) con 3 soportes para la conexión a DN 40, con recubrimiento de polvo, incl. material de fijación	6069669	A	109,-
Zócalo de descarga DN 40/50	Fabricado en EN-GJL-250, lacado, con paso libre en DN 40, zócalo de descarga incl. soporte de bomba, junta perfilada, accesorios de montaje y de fijación al suelo, así como soporte de tubo guía sin tubos guía. Conexión en el lado de impulsión DN 40/50. Brida PN 10/16. Los 2 tubos guía de 26,9x2 mm han de ser suministrados por el propietario.	2057179	S	478,-
Zócalo de descarga Rp 1½	Fabricado en EN-GJL-250, recubierto, con paso libre en 32 mm, zócalo de descarga incl. soporte de bomba, junta perfilada, accesorios de montaje y de fijación al suelo, así como soporte del tubo guía sin tubos guía. Conexión del lado de impulsión Rp 1½. Brida PN 6. Los 2 tubos guía 26,9x2 mm han de ser suministrados por el propietario.	2082630	A	788,-
Zócalo de descarga DN50/2RK	Para 2 tubos guía, fabricado en EN-GJL-250, con revestimiento de cataforesis, con paso libre 50 mm, base del acoplamiento con codo de 90°, incl. brida de acoplamiento, soporte del tubo guía en acero inoxidable para la fijación del pozo, junta perfilada y accesorios de montaje, conexión en el lado de impulsión DN 50. Los 2 tubos guía de 26,9x2 mm han de ser suministrados por el propietario.	6070146	S	564,-
Zócalo de descarga DN 65/2RK	Para 2 tubos guía, fabricado en EN-GJL-250, con revestimiento de cataforesis, con paso libre 65 mm, base del acoplamiento con codo de 90°, incl. brida de acoplamiento, soporte del tubo guía en acero inoxidable para la fijación del pozo, junta perfilada y accesorios de montaje, conexión en el lado de impulsión DN 65. Los 2 tubos guía de 26,9x2 mm han de ser suministrados por el propietario.	6070150	S	595,-
Zócalo de descarga DN 80/2RK	Fabricado en EN-GJL-250, lacado, con paso libre 80 mm, zócalo de descarga incl. soporte de bomba, junta perfilada, accesorios de montaje y de fijación al suelo, así como soporte de tubo guía sin tubos guía. Conexión en el lado de impulsión DN 80/PN16. Los 2 tubos guía de 42,4x2 mm han de ser suministrados por el propietario.	6082333	S	644,-
Zócalo de descarga DN 100/2RK	Fabricado en EN-GJL-250, lacado, con paso libre 100 mm, zócalo de descarga incl. soporte de bomba, junta perfilada, accesorios de montaje y de fijación al suelo, así como soporte de tubo guía sin tubos guía. Conexión en el lado de impulsión DN 100. Bridas PN 10/16. Los 2 tubos guía de 42,4x2 mm han de ser suministrados por el propietario.	6082336	S	850,-
Zócalo de descarga DN 150L/2RK	De EN-GJL-250, lacado, con paso libre 150 mm, zócalo de descarga incl. soporte de bomba, junta perfilada, accesorios de montaje y de fijación al suelo, así como soporte de tubo guía sin tubos guía. Conexión en el lado de impulsión DN 150. Bridas PN 10/16. Los 2 tubos guía de 42,4x3,25 mm han de ser suministrados por el propietario.	6036890	D	1.458,-
Soporte del tubo guía para tubería de fundición DN 50	Soporte en acero inoxidable para la fijación de dos tubos guía en una tubería de fundición DN 50, incluye accesorios de montaje de A4	6066851	A	164,-
Soporte del tubo guía DN 50 para tubo ST	Soporte en acero inoxidable para la fijación de dos tubos guía en acero inoxidable en una tubería de acero DN 50, incluye accesorios de montaje	6061084	A	162,-
Soporte para prolongación del tubo guía para tubería de fundición DN 50	Soporte en acero inoxidable para la fijación de dos tubos guía en acero inoxidable en una tubería de acero DN 50, incluye accesorios de montaje	6066852	D	220,-
Soporte para prolongación del tubo guía para tubería de acero DN 50	Soporte en acero inoxidable para la fijación de dos tubos guía en una tubería de acero con DN 50, incluye accesorios de montaje	6066846	D	217,-
Soporte del tubo guía para tubería de fundición DN 65	Soporte en acero inoxidable para la fijación de dos tubos guía en una tubería de acero con DN 65, incluye accesorios de montaje	6066847	D	185,-
Soporte del tubo guía para tubería de acero DN 65	Soporte en acero inoxidable para la fijación de dos tubos guía en una tubería de acero con DN 65, incluye accesorios de montaje	6066848	A	149,-
Soporte para prolongación del tubo guía para tubería de fundición DN 65	Soporte en acero inoxidable para la fijación de dos tubos guía en una tubería de acero con DN 65, incluye accesorios de montaje	6066849	D	231,-
Soporte para prolongación del tubo guía DN 65 para tubería de acero DN 65	Para la fijación de dos tubos guía en una tubería de acero con DN 65, incluye accesorios de montaje	6066850	C	214,-
Accesorios de montaje DN 80	Para una unión por bridas DN 80, con 8 tornillos, 8 tuercas y 1 junta plana para bridas PN 10/16	2012067	A	35,-

☞ = S - en stock; A - aprox 2 semanas; B - aprox 3 semanas; C - aprox 4 semanas; D - bajo consulta
 Reservado el derecho a introducir modificaciones, para mayor información técnica consulten nuestros catálogos.

Grupo de producto: PG14

Accesorios mecánicos - Instalación				
Tipo	Descripción	Ref.		EUR
Accesorios de montaje DN 100	Para una unión por bridas DN 100, con 8 tornillos, 8 tuercas y 1 junta plana para bridas PN 10/16	2017176	A	43,-
Accesorios de montaje DN 150	Para una unión por bridas DN 150, con 8 tornillos, 8 tuercas y 1 junta plana para bridas PN 10/16	2390488	A	41,-
Accesorio de montaje DN 40/50/65, PN 10	Para una unión por bridas. Con 4 tornillos, 4 tuercas, 8 arandelas y 3 juntas planas.	6076963	A	30,-
Accesorio de montaje DN 80/100, PN 10	Para una unión por bridas. Con 8 tornillos, 8 tuercas, 16 arandelas y 2 juntas planas.	6077521	A	55,-
Accesorio de montaje DN 150, PN 10	Para una unión por bridas. Con 8 tornillos, 8 tuercas, 16 arandelas y una junta plana.	6077523	A	92,-
Bomba manual de membrana	Para el drenaje de un depósito de la instalación o de un foso de bomba, conexión DN 40 de rosca interior Rp 1½ en ambos lados	2060166	A	338,-

Grupo de producto: PG14

Accesorios mecánicos - Conexiones de tubería				
Tipo	Descripción	Ref.		EUR
Compensador DN 80	Fabricado en acero, galvanizado/neopreno incl. accesorios de montaje, 130 mm de longitud, bridas PN 10/16 para conexión DN 80	2017189	B	352,-
Compensador DN 100	Fabricado en acero, galvanizado/neopreno incl. accesorios de montaje, 135 mm de longitud, bridas PN 10/16 para conexión DN 100	2017190	D	549,-
Tubuladura con brida DN 80	Fabricada en PUR, con manguera DN 90 x 180 mm, abrazaderas de manguera y accesorios de montaje para conexión DN 80	2511595	A	345,-
Tubuladura con brida DN 100	Fabricada en PUR, con manguera DN 112 x 180 mm, abrazaderas de manguera y accesorios de montaje para conexión DN 100	2511597	A	313,-
Tubuladura con brida DN 150	Fabricada en PUR, con manguera DN 160 x 180 mm, abrazaderas de manguera y accesorios de montaje para conexión DN 150	2511598	A	420,-
Codo de 90° DN 50	Fabricado en EN-GJS-400-15, con 2 bridas, incl 1 juego de accesorios de montaje, bridas PN 10/16, EN 545, para conexión DN 50	2018053	A	328,-
Codo de 90° DN 65	Fabricado en EN-GJS-400-15, con 2 bridas, incl 1 juego de accesorios de montaje, bridas PN 10/16, EN 545, para conexión DN 65	2017183	A	469,-
Codo de 90° DN 80	Fabricado en EN-GJS-400-15, con 2 bridas, incl 1 juego de accesorios de montaje, bridas PN 10/16, EN 545, para conexión DN 80	2012064	A	480,-
Codo de 90° DN 100	Fabricado en EN-GJS-400-15, con 2 bridas, incl 1 juego de accesorios de montaje, bridas PN 10/16, EN 545, para conexión DN 100	2004669	A	498,-
Codo de 90° DN 150	Fabricado en EN-GJS-400-15, con 2 bridas, incl 1 juego de accesorios de montaje, bridas PN 10/16, EN 545, para conexión DN 150	2017186	C	602,-
Codo de 90° G 1½	Fabricado en acero, galvanizado, con rosca interior/exterior G 1½/R 1½ para conexión DN 40	2083117	A	37,-
Codo de 90° G 2	Fabricado en acero, galvanizado, con rosca interior/exterior G 2/R 2 para conexión DN 50	2083118	B	172,-
Codo de 90° G 3	Fabricado en acero, galvanizado, con rosca interior/exterior G 3/R 3 para conexión DN 80	2083119	B	190,-
Codo de 90° DN 40/G 1½	Para MTC 40, de EN-GJMW-400-5, con brida roscada G 1½/R 1½ y conexión embreada del lado de la bomba (DN 40/PN 16 según EN 1092), incl. 1 juego de accesorios de montaje	2057401	A	157,-
Codo de 90° G 2½	Fabricado en acero, galvanizado, con rosca interior/exterior G 2½/R 2½ para conexión DN 65	4015212	A	224,-
Codo de 90° DN 65/70 mm	Fabricado en EN-GJL-250, con empalme de manguera Ø 70 mm para conexión directa de manguera, brida en el lado de la bomba, incl. 1 juego de accesorios de montaje para conexión DN 65	4027346	A	222,-

☞ = S - en stock; A - aprox 2 semanas; B - aprox 3 semanas; C - aprox 4 semanas; D - bajo consulta
Reservado el derecho a introducir modificaciones, para mayor información técnica consulten nuestros catálogos.

Accesorios mecánicos - Conexiones de tubería				
Tipo	Descripción	Ref.		EUR
Codo de 90° DN 80/90 mm	Fabricado en acero inoxidable, con empalme de manguera de Ø 90 mm y rosca exterior G 3 para conexión directa de manguera o montaje con acoplamiento fijo Storz B, brida en el lado de la bomba, incl. 1 juego de accesorios de montaje para conexión DN 80. Posibilidad de montaje variable gracias a taladros en disposición 45°.	2017207	D	1.189,-
Codo de 90° DN 100/110 mm	Fabricado en acero inoxidable, con empalme de manguera Ø de 110 mm y rosca exterior G 4 para conexión directa de manguera o montaje con racor fijo Storz A, brida en el lado de la bomba, incl. 1 juego de accesorios de montaje para conexión DN 100. Posibilidad de montaje variable gracias a taladros en disposición 45°.	2017184	D	1.388,-
Codo de 90° DN 50/60 mm	Fabricado en PVC, con empalme de manguera Ø de 60 mm para conexión directa de manguera, brida en el lado de la bomba, incl. 1 juego de accesorios de montaje para conexión DN 50	4027344	A	216,-
Pieza de unión DN 65	Para instalaciones con dos bombas, de acero galvanizado, bridas PN 10/16 con 2 juegos de accesorios de montaje, conexión DN 65/65/65	2017178	A	1.196,-
Pieza de unión DN 80	Para instalaciones con dos bombas, de acero galvanizado, bridas PN 10/16 con 2 juegos de accesorios de montaje, conexión DN 80/80/80	2017179	A	1.328,-
Pieza de unión DN 100	Para instalaciones con dos bombas, de acero galvanizado, bridas PN 10/16 con 2 juegos de accesorios de montaje, conexión DN 100/100/100	2017180	A	1.491,-
Pieza de unión DN 150	Para instalaciones con dos bombas, de acero galvanizado, bridas PN 10/16 con 2 juegos de accesorios de montaje, conexión DN 150/150/150	2017181	A	2.729,-
Pieza de unión DN 50	Para instalaciones con dos bombas, de acero galvanizado, bridas PN 10/16 con 2 juegos de accesorios de montaje, conexión DN 50/50/50	2019042	A	770,-



Serie de productos	Agitador de motor sumergible	Agitador de motor sumergible	Agitador de motor sumergible
Serie	Wilo-Flumen OPTI-TR 22-1...40-1 Wilo-Flumen EXCEL-TRE 20...40	Wilo-Flumen OPTI-TR 50...120 Wilo-Flumen EXCEL-TRE 50...90	EMU TR(E) 216...326-3
Campo de aplicación	Tratamiento de aguas residuales	Tratamiento de aguas residuales	Tratamiento de aguas residuales
Diseño	Agitador de motor sumergible de accionamiento directo	Agitador de motor sumergible con engranaje planetario de una etapa	Agitador de motor sumergible con engranaje planetario de dos etapas
Aplicación	Arremolinamiento de depósitos y sólidos en el tanque de tormentas y el foso de bomba; destrucción de las capas de lodo flotante	Uso en depósitos de lodo activado y depósitos de lodo para generación de caudal, suspensión de sólidos, homogeneización y prevención de formación de capas de lodos flotante	Mezcla y circulación de lodo activado energéticamente optimizada; generación de caudal en los canales de circulación
Empuje máx.	185 - 950 N	160 - 6620 N	390 - 4310 N
Características especiales	<ul style="list-style-type: none"> → Baja frecuencia de obstrucciones y funcionamiento fiable gracias al sistema hidráulico optimizado → Con poco desgaste, gracias al uso de hélices de acero inoxidable de fundición precisa que tienen la mínima tendencia a la cavitación → Reducción de los costes energéticos y de funcionamiento gracias al uso de motores IE3 (TRE) que alcanzan el mejor coeficiente posible de fuerza de empuje 	<ul style="list-style-type: none"> → Protege sus procesos. El engranaje planetario tiene unas dimensiones generosas para permitir que las fuerzas de agitado se absorban de forma eficiente → Uso eficiente de la energía. La innovadora geometría de las palas garantiza el mejor coeficiente posible de fuerza de empuje específica. Al mismo tiempo, esto reduce los costes energéticos y de funcionamiento → Funcionamiento fiable y sin atascos con borde de ataque curvado hacia atrás 	<ul style="list-style-type: none"> → Uso eficiente de la energía. La innovadora geometría de las palas y los motores IE3 e IE4 en los modelos TRE garantizan el mejor coeficiente posible de fuerza de empuje específica. Al mismo tiempo, esto reduce los costes de funcionamiento y energéticos → Siempre igual de fiable. La hélice con poco desgaste GFK/PA6 es duradera y destaca por su efecto autolimpiante → Funcionamiento estable gracias a la carga equilibrada de la hélice, incluso a intervalos de fuerza de empuje elevada y en condiciones desfavorables de caudal de entrada
Datos técnicos	<ul style="list-style-type: none"> → Alimentación eléctrica: 3~400 V → Modo de funcionamiento sumergido: S1 → Tipo de protección: IP68 → Temperatura del fluido máx.: 40 °C → Profundidad máx. de inmersión: 20 m 	<ul style="list-style-type: none"> → Alimentación eléctrica: 3~400 V → Modo de funcionamiento sumergido: S1 → Tipo de protección: IP68 → Temperatura del fluido máx.: 40 °C → Profundidad máx. de inmersión: 20 m 	<ul style="list-style-type: none"> → Alimentación eléctrica: 3~400 V → Modo de funcionamiento sumergido: S1 → Tipo de protección: IP68 → Temperatura del fluido máx.: 40 °C → Profundidad máx. de inmersión: 20 m
Equipo/función	<ul style="list-style-type: none"> → Instalación fija en pared o suelo → Instalación flexible mediante el uso de un dispositivo de bajada o una fijación especial de tubo → Se puede girar vertical y horizontalmente al instalar con dispositivo de bajada 	<ul style="list-style-type: none"> → Instalación fija en paredes → Instalación flexible con dispositivo de bajada → Se puede girar horizontalmente al instalar con dispositivo de bajada → Libre emplazamiento en el depósito con montaje mediante unidad de pie → Engranaje planetario de una etapa 	<ul style="list-style-type: none"> → Libre emplazamiento en el depósito con montaje mediante unidad de pie → Instalación flexible → Engranaje planetario de dos etapas con segundo elemento epicicloidal intercambiable



Serie de productos	Bomba de recirculación	Agitador vertical
Serie	Wilo-EMU RZP 20 a RZP 80-2	Wilo-Vardo WEEDLESS
Campo de aplicación	Tratamiento de aguas residuales	Tratamiento de aguas residuales
Diagrama general		Sin ilustración
Diseño	Agitadores de motor sumergible con instalación de carcasa, de accionamiento directo o con engranaje planetario de una etapa	Agitador vertical con motor reductor normalizado
Aplicación	Impulsión de agua sucia y aguas residuales con altura de impulsión baja y gran caudal Generación de caudal en alcantarillados de agua	Optimización energética del agitado y de la circulación del lodo activado
Caudal Q máx.	6800 m ³ /h	Fuerza de empuje máxima: 6000 N
Altura de impulsión H máx.	1,1 m	–
Características especiales	<ul style="list-style-type: none"> → Posible montaje vertical o Inline → Hélice autolimpiante para evitar obstrucciones → Hélice en modelo de acero o PUR 	<ul style="list-style-type: none"> → Uso eficiente de la energía. Los motores IE3 e IE4 con eficiencia energética reducen los costes energéticos y de funcionamiento → Siempre igual de fiable. La hélice con poco desgaste rellena de PUR es duradera y puede adaptarse a los requisitos del sistema mediante un ajuste angular
Datos técnicos	<ul style="list-style-type: none"> → Alimentación eléctrica: 3~400 V → Modo de funcionamiento sumergido: S1 → Tipo de protección: IP68 → Temperatura del fluido máx.: 40 °C → Profundidad máx. de inmersión: 20 m 	<ul style="list-style-type: none"> → Alimentación eléctrica: 3~230/400 V, 50/60 Hz → Modo de funcionamiento: S1 → Tipo de protección: IP55 → Temperatura del fluido máx.: 40 °C → Clase de eficiencia energética: IE3, IE4
Equipo/función	<ul style="list-style-type: none"> → Instalación fija directamente en la tubería → Instalación flexible con dispositivo de bajada → Montaje vertical o Inline posible 	<ul style="list-style-type: none"> → Ejecución con balsa para instalación flotante → Ejecución con 2 hélices → Ejecución con certificación Ex → Ejecución con convertidor de frecuencia integrado

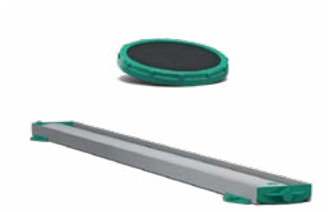

Serie de productos	Aeración
Serie	Wilo-Sevio ELASTOX
Campo de aplicación	Tratamiento de aguas residuales
Diagrama general	Sin ilustración
Diseño	Instalación de aeración con difusor de plato, panel o tubo
Aplicación	Para aeración con burbuja fina de medios acuosos como agua, agua sucia o lodo, para suministro de oxígeno
Caudal Q máx.	-
Altura de impulsión H máx.	-
Características especiales	<ul style="list-style-type: none"> → Alta fiabilidad de operación gracias a válvula antirretorno integrada → Alta eficiencia del sistema gracias a un aumento de capacidad de ventilación → Proceso de ventilación optimizado al seleccionar el tipo apropiado de difusor: difusor de plato, de panel o de tubo → Optimización del proceso de ventilación en combinación con agitadores de motor sumergible
Datos técnicos	-
Equipo/función	→ Instalación de aeración con tuberías de PVC o acero inoxidable

Condiciones generales de venta

1) INTERPRETACIÓN DE LAS PRESENTES CONDICIONES

- 1.1 Las presentes Condiciones Generales rigen y regulan los pedidos de los productos y sistemas de comercialización en la actualidad.
- 1.2 Estas Condiciones Generales prevalecen sobre cualquier propuesta oral o escrita mantenida entre WILO IBÉRICA, S.A. y el CLIENTE con anterioridad a la fecha de la aceptación del pedido.
- 1.3 Para la modificación de las Condiciones Generales se requiere un acuerdo entre ambas partes por escrito, al mismo tiempo de la aceptación del pedido.

2) OFERTAS Y PEDIDOS

- 2.1. Todas las ofertas, así como los pedidos dirigidos a WILO IBÉRICA, S.A. deberán regirse por la Tarifa Profesional de Precios en vigor, en donde figuran las presentes Condiciones Generales.
- 2.2. Los pedidos estarán siempre condicionados a la aceptación por WILO IBÉRICA, S.A.
- 2.3. El cliente hará constar en el pedido lo siguiente:
 - Cantidad de productos solicitados
 - Descripción del producto
 - Precios unitarios y totales
 - Forma de pago
 - En la medida de lo posible, todos los datos que puedan facilitar el buen desarrollo del pedido.

3) ANULACIÓN DE PEDIDOS

- 3.1. El cliente no podrá anular el pedido, siempre y cuando nuestra firma cumpla con los términos respecto a su precio y plazo de entrega.
- 3.2. WILO IBÉRICA, S.A. se reserva el derecho de suministrar productos a aquellos clientes que en el momento de la entrega mantengan saldos impagados con nuestra firma.

4) ENTREGA DE PRODUCTOS

- 4.1. Los precios de los productos comprenden mercancías embaladas en nuestros almacenes, siendo todos los gastos de transporte, seguro, etc., desde nuestro almacén al destino fijado por el cliente, por cuenta y riesgo del comprador.
- 4.2. El cliente estará obligado en el momento de la entrega del producto a verificar en el plazo máximo de 48 horas siguientes a la fecha de entrega, cuantas objeciones estime oportunas, respecto a la cantidad y calidad. Transcurrido dicho plazo, no se admitirán devoluciones.

5) PLAZOS DE ENTREGA

- 5.1. Los plazos de entrega indicados por WILO IBÉRICA, S.A. son orientativos, por este motivo el cliente no nos podrá pedir daños o perjuicios en el caso de incumplimiento.

6) PRECIOS

- 6.1. Los precios de venta de nuestros productos serán los que figuren en la Tarifa Profesional de Precios.
- 6.2. Nuestras tarifas de precios serán válidas por el período señalado en las mismas, salvo devaluación o revaluación de la moneda.
- 6.3. Será por cargo del CLIENTE y por tanto acumulables al precio, cualesquiera de los impuestos que graven la venta de los productos, por ejemplo el I.V.A.
- 6.4. Los precios señalados en nuestra Tarifa Profesional de Precios se entienden brutos, sobre los mismos el CLIENTE gozará de un descuento que deberá ser pactado entre WILO IBÉRICA, S.A. y el CLIENTE.
- 6.5. En el caso de que por fuerza mayor WILO IBÉRICA, S.A. tuviera que modificar los precios con efecto inmediato a su publicación, este precio afectaría también a los pedidos pendientes de suministro, en cuyo caso se le da opción al cliente a pagar el nuevo precio o anular el pedido.

7) CONDICIONES DE PAGO

- 7.1. Las facturas serán emitidas por WILO IBÉRICA, S.A. a partir de la puesta a disposición del producto al cliente.
- 7.2. El pago de las facturas, salvo acuerdo expreso, será a los treinta (30) días siguientes a la fecha de facturación.
- 7.3. Todo retraso en el pago dará lugar al devengo día a día, de un interés del dos por ciento (2%) en base a un mes.
- 7.4. En el caso de impago, facultará a WILO IBÉRICA, S.A. para optar entre exigir el pago inmediato o resolver el contrato con el resarcimiento de los daños y perjuicios. Indemnización que en el supuesto de resolución estará fijada, como mínimo en una cantidad equivalente al 30% del precio pactado del producto objeto de la venta, quedando facultado WILO IBÉRICA, S.A. a compensar con cargo a esta indemnización las cantidades que con anterioridad hubiera recibido de este cliente.
- 7.5. La entrega de efectos comerciales por el CLIENTE a WILO IBÉRICA, S.A. sólo surtirá a efectos de pago cuando hubiesen sido cobrados en su totalidad.

8) GARANTÍA

8.1. WILO IBÉRICA, S.A. garantiza los productos por un período de tres años a partir de la fecha de emisión de la factura, contra todo defecto de fabricación, fallos de diseño o materiales utilizados, con su reparación o sustitución, siempre y cuando:

- Sea notificado por el comprador debidamente.
- El cliente haya cumplido con la totalidad de sus obligaciones contractuales.
- El producto haya sido debidamente instalado, mantenido y operado.
- El cliente no haya por sí, o por un tercero, tratado de reparar el producto defectuoso o sustituya piezas del mismo, salvo autorización expresa de WILO IBÉRICA, S.A.

8.2. Nuestra garantía no cubre la responsabilidad de los daños y perjuicios que por defecto de fabricación pudiera haberse originado directamente o indirectamente.

8.3. Queda excluido de la garantía el montaje / desmontaje de los productos en la instalación.

9) DEVOLUCIONES

9.1. No se admitirá ninguna devolución si no ha sido aceptada previamente por WILO IBÉRICA, S.A., debiéndose notificar por escrito los motivos que el comprador pudiera tener para efectuarla.

9.2. En concepto de recepción, pruebas y puesta a punto, se cargará un mínimo del 10% del valor del producto. El porte por la devolución del producto siempre irá a cargo del comprador.

10) IMPUESTOS

10.1. Todos los impuestos, contribuciones y arbitrios que graven o puedan gravar en el futuro la celebración o ejecución de cualquier contrato referente a los productos, así como los pagos efectuados en virtud del mismo, incluidos los eventuales impuestos sobre intereses de demora serán por cuenta del cliente.

11) RESERVA DE DOMINIO

11.1. WILO IBÉRICA, S.A. retendrá el dominio de los productos, objeto de venta hasta el completo pago por el cliente de las sumas por él adeudadas, no pudiendo el cliente ni vender o disponer de los productos, no gravarlos sin autorización por escrito de WILO IBÉRICA, S.A.

Si el cliente dejara de pagar a su vencimiento cualquier cantidad, WILO IBÉRICA, S.A. tendrá derecho a recuperar los productos.

11.2. A petición de WILO IBÉRICA, S.A., el cliente dará los documentos que razonablemente sean requeridos por WILO IBÉRICA, S.A. para proteger la reserva de dominio de ésta sobre los productos, en forma satisfactoria para WILO IBÉRICA, S.A.

11.3. Si el cliente incurriera en situación legal de concurso de acreedores, suspensión de pagos, quiebra o embargo de todo o parte de su patrimonio, deberá notificarlo de inmediato a WILO IBÉRICA, S.A. y estará obligado a hacer prevalecer por todos los medios el derecho de propiedad de WILO IBÉRICA, S.A. sobre los productos.

12) JURISDICCIÓN

12.1. WILO IBÉRICA, S.A. y el cliente, con renuncia expresa a cualquier otro fuero que pudiera corresponderles, se someten a la jurisdicción y competencia de los jueces y tribunales de Madrid para cuantas acciones y reclamaciones puedan derivarse de la ejecución de interpretación del contrato.

EL AJUSTE MÁS PRECISO



Stratos GIGA2.0 y Stratos MAXO

El resultado de más de 150 años de experiencia

Eficiencia
Comunicación
Precisión



**Sistema de Conectividad
Smart Connect**





2969933/0123/ED0/ES

Fecha de entrada en validez - 1 de enero 2023
I.V.A. no incluido. Sujeto a modificaciones.
En aplicación de nuestras condiciones generales de venta (ver www.wilo.es)

WILO Ibérica, S.A.
Tales de Mileto 32
28806 Alcalá de Henares
Madrid
T +91 879 71 00
marketing.es@wilo.com
www.wilo.es

Delegaciones

WILO Centro
T +91 879 71 16
wilo.madrid@wilo.com

WILO Norte-Noroeste
T + 94 475 20 01
wilo.noroeste@wilo.com

WILO Este
T +93 223 98 10
wilo.barcelona@wilo.com

WILO Sur
T + 95 447 52 80
wilo.sevilla@wilo.com