

News 2023

Mayo 2023

22

Upgrade Your Everyday

Color - Cerámica



00
Blanco
20
Blanco (HyG)



32
Blanco
satén
30
Blanco (HyG)
satén



47
Pergamon



67
Gris
satén



13
Antracita
mate

Colores sanitarios bicolors



26
Blanco/blanco
satén
90
Blanco (HyG)/
blanco satén



23
Blanco/gris
satén



61
Blanco/
antracita mate



89
Antracita/
antracita mate

Colores metálicos



34
Oro pulido



04
Bronce
cepillado



10
Cromo



70
Acero inoxidable
cepillado



46
Negro mate



8D
Negro diamante

Mineral de cuarzo



17
Blanco estructu-
rado



25
Arena estructu-
rado



33
Gris estructu-
rado

Piedra natural

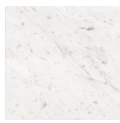

62
Mármol Carrara



53
Travertino

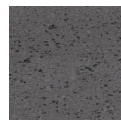

58
Piedra Lavica

Bandeja de cristal

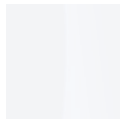

85
Blanco*

83
Blanco**



10 Melocotón
perla*

86
Melocotón
perla**



85
Jade**

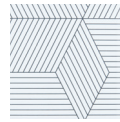

82
Cubic Line



88
Piedra azula-
da**



89
Gris franela*

87
Gris franela**



40
Negro*

84
Negro**

* Solo para serie XViú / ** Solo para serie DuraSquare

Acrílo

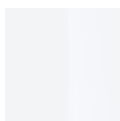

82
Blanco acrílo

DuraCast® Plus

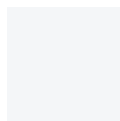

00
Blanco

DuroCast® Ultraresist



38
Blanco



18
Cemento



68
Antracita

DuraCast® Nature

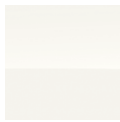

73
Blanco
brillante

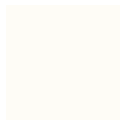

74
Blanco mate



62
Crema mate



64
Greige mate



63
Gris claro mate

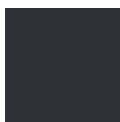

65
Gris oscuro
mate

Además de cromo y negro mate, Duravit ofrece tres acabados metálicos nuevos para todas las categorías de productos. Con los cinco acabados perfectamente adaptados entre sí, se garantiza un ambiente en el baño armónico y lleno de estilo sin concesiones.

- | | |
|----------------------|--------------------------------------|
| | NUEVO |
| 10 Cromo | 04 Bronce cepillado |
| 46 Negro mate | 34 Oro pulido |
| | 70 Acero inoxidable cepillado |

Los productos con acabado especial se encuentran en las series siguientes:

Descripción				
				
Área de productos	Griferías	Griferías	Accesorios	Muebles de baño
Serie	Wave	Duchas y accesorios	Starck T	D-Neo
Disponible	a partir de mayo de 2023	a partir de mayo de 2023	a partir de mayo de 2023	a partir de mayo de 2023

Descripción				
				
Área de productos	Cerámica	Bañeras y Wellness	Sets de instalación	
Serie	Accesorios para cerámica	Accesorios para bañeras y Wellness	Pulsadores DuraSystem	
Disponible	a partir de mayo de 2023	a partir de mayo de 2023	a partir de mayo de 2023	

Encontrará información sobre la limpieza y el cuidado de su producto en el manual de mantenimiento en <https://pro.duravit.es>

Índice

Información general	
Indicaciones importantes cerámica	11
Indicaciones importantes / Información de producto DuraSystem®	41
Indicaciones importantes / Información de producto Griferías	53
Indicaciones importantes / Información de producto SensoWash®	109
Indicaciones importantes - Bañeras y Wellness	123
Información de producto - Bañeras y platos de ducha	124
Información de producto - Sistema de hidromasaje	127
Indicaciones importantes - Muebles de baño	143
Indicaciones para pedido cerámica	A partir de 212
Indicaciones para pedido y formularios de pedido bañeras y Wellness	A partir de 213
Indicaciones para pedido y formularios de pedido muebles de baño	A partir de 215
Condiciones generales de venta	252
Tablas de colores	
Acabados	Inicio de la lista de precios
Acabados para los muebles	Final de la lista de precios

Cerámica	
Serie cerámica	
Bento Starck Box	13
D-Neo	19
Duravit No.1	20
ME by Starck	21
Qatego	22
Vitrium	34
Accesorios	35
Accesorios	
Starck T	37

Sets de instalación	
DuraSystem®	
DuraSystem® pulsadores	49
Griferías	
Circle	55
Manhattan	65
Sistemas de ducha	75
Griferías con termostato	77
Wave	81
Accesorios	96

SensoWash®	
SensoWash® para los correspondientes inodoros	
Bento Starck Box	116
SensoWash® inodoro de lavado Compact	
SensoWash® D-Neo	118
SensoWash® Starck f	119

Bañeras y Wellness	
Bañeras y bañeras de hidromasaje	
Bento Starck Box	130
Qatego	131
Accesorios	
	139

Muebles de baño	
D-Neo	146
L-Cube	167
Qatego	176
Vitrium	190
White Tulip	207
Sets de muebles	
c-shaped	172

Índice

N.º de art.	Página	N.º de art.	Página	N.º de art.	Página	N.º de art.	Página
00		238165	13	CE1021	58	DE4355	150
005024	35	238210	22, 24	CE1022	58	DE4357	151
005036	36	238212	23, 24	CE1030	59	DE4361	154
005038	35	238250	22, 23	CE1060	60	DE4363	156
005052	35	238260	22, 23	CE1070	59	DE4364	157
005087	35	238280	22, 24	CE1080	60	DE4367	156
005094	35	238360	25	CE2400	61	DE4368	154
005095	35	238460	25	CE4210	62, 64	DE4369	155
005096	35	25		CE4230	61	DE4370	160
005097	35	255609	31	CE5210	64	DE4371	161
005098	35	258409	21	CE5230	63	DE4372	161
007461	36	259359	116	CE5240	64	DE4373	162
007507	36			CE5260	63	DE4374	162
009929	37	26				DE4375	163
009930	37	266011	13	D4		DE4377	158
009931	37	266013	13	D46001	16	DE4947	164
009933	37	266146	34	D46002	16	DE4948	164
009935	37	266246	34	D46003	16	DE4949	165
009937	38			D46004	16	DE4950	165
009938	38	45		D46005	18	DE4967	164
009939	38	459209	15	D46006	18	DE4968	164
009940	38	459309	15	D48001	27	DE4969	165
009941	38			D48002	27	DE4970	165
009942	38	65		D48003	27		
009943	38	650002	119	D48004	27	GK	
009944	38	654000	118	D48005	28	GK1900	105
009945	38			D48006	28	GK5900	105
009946	38	70		D48007	28		
009947	37	700517	130	D48008	28	LC	
009948	37	700609	131	D48009	29	LC6948	172
		700610	132			LC6949	172
03		700611	133	DE		LC6950	172
039549	20	700612	134	DE1318	166	LC6951	172
039848	26	700613	135	DE1328	166	LC6952	172
039955	26	700614	136	DE4217	159	LC6953	172
		700615	137	DE4218	159	LC6954	172
07		700911	138	DE4219	159	LC7375	173
074645	25			DE4229	160	LC7376	173
		76		DE4248	149	LC7379	173
20		760609	131	DE4249	149	LC7380	173
201459	116	760610	132	DE4254	150	LC7381	173
202009	32	760611	133	DE4255	150	LC7382	173
202109	32	760612	134	DE4256	152	LC7383	173
		760613	135	DE4259	153	LC7384	174
22		760614	136	DE4260	153	LC7550	174
226310	30	760615	137	DE4261	154	LC7551	174
226315	30	760911	138	DE4263	156	LC7552	174
227615	14			DE4269	154	LC7553	174
229910	14	79		DE4270	159	LC7650	175
229915	14	792523	139	DE4271	160	LC7651	175
		792527	139	DE4272	161	LC7652	175
23				DE4273	161	LC7653	175
236712	19	CE		DE4274	162		
237965	13	CE1010	56	DE4276	158	MH	
238046	13	CE1011	56	DE4277	158	MH1010	66
238110	13	CE1012	57	DE4329	160	MH1011	66
238155	13	CE1020	57	DE4350	149	MH1012	67
				DE4354	150	MH1020	67

N.º de art.	Página	N.º de art.	Página	N.º de art.	Página
MH1021	68			VT7158	204
MH1022	68	TH		VT7160	205
MH1040	69	TH4200	77, 78, 79	VT7161	205
MH1070	69	TH4220	80	VT7162	205
MH1080	70	TH4280	75	VT7163	205
MH2400	70	TH4282	75	VT7375	200
MH4210	71, 72, 74	TH4380	76	VT7379	200
MH4230	71	TH4382	76	VT7383	201
MH5210	74			VT7550	202
MH5230	72	UV		VT7551	202
MH5240	74	UV0600	100	VT7650	203
MH5250	73	UV0610	101	VT7651	203
		UV0620	103	VT7652	203
QA		UV0630	104	VT7653	203
QA1345	189	UV0642	98		
QA1346	189	UV0652	98	WA	
QA4076	179	UV0660	99	WA1010	82
QA4077	179	UV0662	99	WA1011	82
QA4393	179	UV0670	102	WA1012	83
QA4395	180	UV0682	101	WA1020	83
QA4690	186	UV0712	103	WA1021	84
QA4691	186	UV0752	99	WA1022	84
QA4692	186	UV0762	104	WA1040	85
QA4693	186			WA1060	86
QA4694	186	VT		WA1070	85
QA4695	186	VT1355	206	WA1080	87
QA4699	184	VT1356	206	WA2400	88
QA4730	181	VT1357	206	WA4210	91, 95
QA4731	181	VT1358	206	WA4230	89
QA4732	181	VT4088	194	WA4280	90
QA4765	181	VT4089	194	WA5210	95
QA4766	182	VT4285	194	WA5220	92
QA4767	182	VT4286	195	WA5230	92
QA4777	182	VT4287	195	WA5240	95
QA4778	182	VT4288	196	WA5250	94
QA4779	183	VT4289	196	WA5260	93
QA4785	187	VT4295	194		
QA4786	187	VT4296	195	WD	
QA4787	187	VT4297	195	WD5001	49
QA4795	187	VT4298	196	WD5004	50
QA4796	187	VT4299	196		
QA4797	187	VT4780	197	WT	
QA4800	184	VT4781	197	WT4244	210
QA4801	184	VT4782	198	WT4866	210
QA4802	184	VT4783	198	WT4869	210
QA4803	185	VT4784	199	WT4891	210
QA4804	184	VT4790	197	WT4892	210
QA4805	185	VT4791	197	WT4997	211
QA4806	185	VT4792	198		
QA4807	185	VT4793	198		
QA4808	185	VT4794	199		
QA7080	188	VT7091	200		
QA7084	188	VT7097	201		
QA7150	189	VT7098	201		
QA7151	189	VT7099	201		
QA7152	189	VT7155	204		
QA7153	189	VT7156	204		
		VT7157	204		

Cerámica	
Serie cerámica	
Bento Starck Box	13
D-Neo	19
Duravit No.1	20
ME by Starck	21
Qatego	22
Vitrium	34
Accesorios	35
Accesorios	
Starck T	37

Cerámica
1. Ampliación de series / Nuevos modelos

Serie	Observación	Disponibilidad
Bento Starck Box	Serie completa	inmediata
D-Neo	Lavabo mueble # 236712	a partir de mediados de agosto de 2023
Duravit No.1	Lavabo empotrado # 039549	a partir de agosto de 2023
ME by Starck	Inodoro suspendido # 258409	inmediata
Qatego	Serie completa	inmediata
	Lavabo semi-empotrado # 039955	a partir de mediados de mayo de 2023
	Inodoro de pie para tanque alto para combinación # 202109	a partir de finales de abril de 2023
	Cisterna # 094700, 094710	a partir de finales de abril de 2023
Vitrium	Serie completa	inmediata

Nuevas superficies

Serie	Observación
Starck T	04 Bronce cepillado 34 Oro pulido 70 Acero inoxidable cepillado

2. WonderGliss

La imprimación WonderGliss, aplicada en la cerámica mediante cocción, evita que la suciedad pueda adherirse.

Todos los residuos como la suciedad y la cal son arrastrados fácilmente por el agua formando grandes gotas.

En consecuencia hay menos incrustaciones, menos que limpiar y mucha más diversión en el baño.

Más información de WonderGliss: www.duravit.es

Los siguientes modelos/series no están disponibles con WonderGliss:

Urinario DuraStyle Dry, urinario ME by Starck Dry.

WonderGliss
+ 83 € cada pieza de cerámica
añadir el n.º 1 al final del n.º de art.

3. HygieneGlaze

En el baño existen grandes requerimientos higiénicos. Especialmente en el caso del inodoro, donde se ocultan indeseados y numerosos gérmenes y bacterias que en ocasiones pueden llegar a causar enfermedades. Duravit ha tenido en cuenta esta necesidad y ha desarrollado el innovador vitrificado HygieneGlaze, un nuevo estándar en higiene para inodoros y urinarios. No se trata de una imprimación superficial, sino que HygieneGlaze se incluye en la cocción de la cerámica como un componente integral del vitrificado. Este nuevo desarrollo actúa de forma anti-bacteriana durante un tiempo casi ilimitado. Los inodoros y urinarios disponibles con HygieneGlaze están indicados en la tarifa de forma específica.

Por favor tenga en cuenta que no pueden combinarse las características superficiales de WonderGliss y las de HygieneGlaze.

4. Plantillas de recorte

Las correspondientes plantillas de recorte se suministran con el producto. Los datos en formato DXF están disponibles en <http://pro.duravit.es>

5. Planos CAD 3-D

Los ficheros CAD pueden descargarse en Internet en www.duravit.es y pro.duravit.es (DXF, DWG, IGS, STP, Revit).

6. Indicaciones especiales

Por favor, preste atención a introducir correctamente los datos del pedido.

Por favor, en un pedido con recubrimiento WonderGliss, tenga en cuenta que debe introducir "1" en el 11.º dígito.

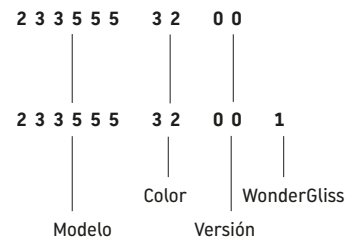
7. Tolerancias

Las medidas en las fichas técnicas están indicadas en milímetros, e incluyen la tolerancia estándar. Estas indicaciones son informativas y las medidas reales deben examinarse en el producto final.

8. D-Code

Disponibilidad solo para palés completos.

9. DuraCast

Encontrará información sobre la limpieza y el cuidado de sus productos DuraCast en el manual de mantenimiento.

10. Medida/peso

Las indicaciones de medida en mm se refieren en cada artículo a anchura x profundidad. Las indicaciones son en peso neto (sin embalaje).

11. Garantía

La sociedad anónima Duravit, sita en la calle Werderstraße 36, 76132 Hornberg, Alemania, ofrece una garantía de por vida de las cerámicas de determinadas series. El cliente final puede registrar sencillamente online estas cerámicas Duravit hasta 3 meses después de su adquisición y recibirá un certificado personal. Si se detecta algún defecto en el material, fabricación o construcción, el derecho de garantía se puede hacer valer también online. En caso de garantía, Duravit asume los costes del montaje y desmontaje del producto en cuestión. En las condiciones de garantía correspondientes, disponibles online, encontrará otros requisitos y particularidades.

Además de la garantía de por vida, la empresa Duravit AG les ofrece a los clientes finales una garantía voluntaria de 5 años para productos seleccionados. En las condiciones de garantía correspondientes, disponibles online, encontrará los requisitos y las particularidades.

Información importante

Cerámica

12. Símbolos

- ☒ sin orificios para grifería
- 1 orificio para grifería marcado
- 1 orificio para grifería hecho
- ● 2 orificios para grifería marcados
- ● 2 orificios para grifería hechos
- ● ● 1 orificio para grifería hecho, 2 orificios para grifería marcados
- ● ● 2 orificios para grifería hechos con distancia entre griferías para uso con 2 monomandos
- ● 2 orificios para grifería marcados con distancia entre griferías para uso con 2 monomandos
- ● 1 orificio para grifería hecho (izq.),
1 orificio para dispensador de jabón (dcha.) marcado
- ● 1 orificio para grifería marcado (izq.),
1 orificio para dispensador de jabón marcado (dcha.)
- ● 1 orificio para grifería hecho (izq.),
1 orificio para dispensador de jabón hecho (dcha.)
- ● 1 orificio para grifería hecho (dcha.),
1 orificio para dispensador de jabón hecho (izq.)

- adaptado según DIN 18040-1 y DIN 18040-2
- Asiento de inodoro con tapa amortiguada
- Asiento de inodoro extraíble

13. Unified Water Label (UWL)

Unified Water Label es un sistema de clasificación europeo con 13 grupos de productos sanitarios en total.

Las cantidades medias de agua de lavado determinadas para los productos Duravit en base al Unified Water Label se indican en la siguiente ilustración. La clasificación correspondiente se indica directamente en los productos. Encontrará más información en nuestra página web.

Inodoros y cisternas

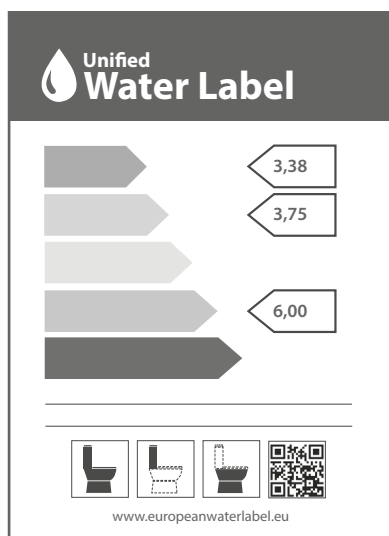

Lavabos							
Tipo de producto		Lavabo	Lavabo	Lavabo sobre encimera	Lavabo sobre encimera		
Anchura x profundidad		Ø 460 mm	650 x 480 mm	Ø 460 mm	550 x 460 mm		
Peso		10,1 kg	21,0 kg	10,1 kg	13,9 kg		
Ctd. por palé		21 pzs.	18 pzs.	21 pzs.	21 pzs.		
Tipo de montaje		Encimera	Suspendido	Encimera	Encimera		
Tipo de material		DuraCeram®	DuraCeram®	DuraCeram®	DuraCeram®		
Rebosadero		-	-	-	-		
Plataforma para grifería		-	-	-	-		
Orificio para grifería		✓	✓	✓	✓		
Parte inferior vitrificada		-	-	-	-		
Rectificado		-	-	✓	✓		
Posición del desagüe		Centro	Centro	Centro	Centro		
Apto para muebles		✓	-	✓	✓		
Incl. sombrero de desagüe		✓	✓	✓	✓		
Color		Blanco Brillante		Blanco Brillante		Blanco Brillante	
		N.º de artículo	N.º de artículo	N.º de artículo	N.º de artículo		
●	HyG	2380462041 ¹	648€	2379652000	722€	2380462071	665€
Color		Blanco Satén mate		Blanco Satén mate		Blanco Satén mate	
		N.º de artículo	N.º de artículo	N.º de artículo	N.º de artículo		
●	HyG	2380463041 ¹	779€	2379653000	875€	2380463071	800€
						2381552071	722€
						2381553071	868€
Artículos relacionados							
Sifón de diseño							
		N.º de modelo	N.º de modelo	N.º de modelo	N.º de modelo		
		005036	Desde 214€	005036	Desde 214€	005036	Desde 214€





¹ El lavabo debe instalarse con los muebles Duravit











Lavabos							
Tipo de producto		Lavabo sobre encimera	Lavabo sobre encimera	Lavabo sobre encimera	Lavabo sobre encimera		
Anchura x profundidad		650 x 460 mm	1040 x 460 mm	1140 x 460 mm	1340 x 460 mm		
Peso		17,6 kg	26,9 kg	32,0 kg	36,0 kg		
Ctd. por palé		18 pzs.	8 pzs.	8 pzs.	8 pzs.		
Tipo de montaje		Encimera	Encimera	Encimera	Encimera		
Tipo de material		DuraCeram®	DuraCeram®	DuroCast Plus	DuroCast Plus		
Rebosadero		-	-	-	-		
Plataforma para grifería		-	-	-	-		
Orificio para grifería		✓	✓	✓	✓		
Parte inferior vitrificada		-	-	-	-		
Rectificado		✓	✓	✓	✓		
Posición del desagüe		Centro	Centro	Centro	Centro		
Apto para muebles		✓	✓	✓	✓		
Incl. sombrero de desagüe		✓	✓	✓	✓		
Color		Blanco Brillante		Blanco Brillante			
		N.º de artículo	N.º de artículo	N.º de artículo			
●	HyG	2381652071	797€	2381102071	1.092€		
Color		Blanco Satén mate		Blanco Satén mate			
		N.º de artículo	N.º de artículo	N.º de artículo			
●	HyG	2381653071	947€	2381103071	1.419€		
● ●				2660113272	1.744€	2660133272	1.814€
Artículos relacionados							
Sifón de diseño							
		N.º de modelo	N.º de modelo	N.º de modelo	N.º de modelo		
		005036	Desde 214€	005036	Desde 214€	005036	Desde 214€

Bento Starck Box

Design by Philippe Starck











Bidés							
Tipo de producto	Bidé suspendido		Bidé suspendido Compacto		Bidé de pie		
Anchura x profundidad	370 x 570 mm		370 x 480 mm		370 x 600 mm		
Peso	21,0 kg		18,2 kg		26,9 kg		
Ctd. por palé	16 pzs.		20 pzs.		9 pzs.		
Cerrado hasta pared	-		-		✓		
Compacto	-		✓		-		
Rebosadero	✓		✓		✓		
Plataforma para grifería	✓		✓		✓		
Fijación oculta	✓		✓		-		
Color	Blanco Brillante		Blanco Brillante		Blanco Brillante		
		N.º de artículo		N.º de artículo		N.º de artículo	
●	HyG	2276152000	480€	2299152000	512€	2299102000	518€
Color	Blanco Satén mate		Blanco Satén mate		Blanco Satén mate		
		N.º de artículo		N.º de artículo		N.º de artículo	
●	HyG	2276153000	605€	2299153000	622€	2299103000	631€
Artículos relacionados							
Fijación							
Anchura x profundidad	325 x 180 mm		325 x 180 mm				
Diámetro	Ø 12 mm		Ø 12 mm				
Peso	0,7 kg		0,7 kg				
Apto para	Bidé suspendido / Inodoro sus-pendido		Bidé suspendido / Inodoro sus-pendido				
		N.º de artículo		N.º de artículo			
Color embellecedor: Blanco	0065000000	18€	0065000000	18€			
Color embellecedor: Cromado	0065001000	18€	0065001000	18€			
Sifón							
Peso	0,3 kg		0,3 kg		0,3 kg		
Dimensiones de la conexión	1 1/4 pulgada		1 1/4 pulgada		1 1/4 pulgada		
Incl. tubo de desagüe alargado	✓		✓		✓		
Apto para	Bidé de pie / Bidé suspendido		Bidé de pie / Bidé suspendido		Bidé de pie / Bidé suspendido		
		N.º de artículo		N.º de artículo		N.º de artículo	
Cromado	0050270000	46€	0050270000	46€	0050270000	46€	
Elemento de instalación							
Anchura x profundidad	50 x 228 mm		50 x 228 mm				
		N.º de artículo		N.º de artículo			
		6952000000	95€	6952000000	95€		



Sets de inodoro								
								
Tipo de producto	Set inodoro suspendido Compacto		Set inodoro suspendido Compacto		Set inodoro suspendido		Set inodoro suspendido	
Dimensiones de embalaje	400 x 450 x 525 mm		400 x 450 x 525 mm		400 x 460 x 595 mm		400 x 460 x 595 mm	
Peso	25,8 kg		25,8 kg		29,5 kg		29,5 kg	
Ctd. por palé	12 pzs.		12 pzs.		12 pzs.		12 pzs.	
	N.º de artículo		N.º de artículo		N.º de artículo		N.º de artículo	
Wondergliss: No	45920990A1	915€	45920920A1	796€	45930990A1	1.186€	45930920A1	926€

Set de artículos								
								
Inodoro suspendido	Inodoro suspendido Compacto		Inodoro suspendido Compacto		Inodoro suspendido HygieneFlush		Inodoro suspendido HygieneFlush	
Tipo de producto	Inodoro suspendido Compacto		Inodoro suspendido Compacto		Inodoro suspendido HygieneFlush		Inodoro suspendido HygieneFlush	
Anchura x profundidad	370 x 480 mm		370 x 480 mm		370 x 570 mm		370 x 570 mm	
Peso	23,6 kg		23,6 kg		27,6 kg		27,6 kg	
Rimless	✓		✓		✓		✓	
Tipo de desagüe	Fondo hondo		Fondo hondo		Fondo hondo		Fondo hondo	
Compacto	✓		✓		-		-	
Clase UWL	1		1		1		1	
Distancia entre fijaciones	180 mm		180 mm		180 mm		180 mm	
Fijación oculta	✓		✓		✓		✓	
HygieneGlaze	✓		✓		✓		✓	
Color	Color interior Blanco Brillante / Color exterior Blanco Satén mate		-		Color interior Blanco Brillante / Color exterior Blanco Satén mate		Blanco Brillante	
	N.º de artículo		N.º de artículo		N.º de artículo		N.º de artículo	
Wondergliss: No	2592099000		2592092000		2593099000		2593092000	
								
Asiento de inodoro	Asiento de inodoro		Asiento de inodoro		Asiento de inodoro		Asiento de inodoro	
Tipo de producto	Asiento de inodoro		Asiento de inodoro		Asiento de inodoro		Asiento de inodoro	
Peso	2,3 kg		2,3 kg		2,5 kg		2,5 kg	
Compacto	✓		✓		-		-	
Envolvente	✓		✓		✓		✓	
Color del asiento	Blanco Mate		Blanco Brillante		Blanco Mate		Blanco Brillante	
	N.º de artículo		N.º de artículo		N.º de artículo		N.º de artículo	
Material de la bisagra: Acero inoxidable			0026593200	0026590000	0022493200	0022490000	0022490000	

Bento Starck Box









Design by Philippe Starck

Sets de inodoro							
							
Tipo de producto		Set de pie		Set de pie		Set de pie	
Peso		31,5 kg		31,5 kg		50,5 kg	
		N.º de artículo		N.º de artículo		N.º de artículo	
Wundergliss: No	HyG	D4600100	886€	D4600200	1.078€	D4600300	1.415€
						D4600400 1.415€	
Set de artículos							
							
Inodoro de pie		Inodoro de pie		Inodoro de pie			
Tipo de producto		Fondo hondo		Fondo hondo			
Tipo de desagüe		370 x 600 mm		370 x 600 mm			
Anchura x profundidad		1		1			
Clase UWL		✓		✓			
Incl. material de fijación		Horizontal		Horizontal			
Salida		✓		✓			
HygieneGlaze		Blanco Brillante					
Color		N.º de artículo					
Wundergliss: No		2014092000					
Color				Color interior, Blanco, Brillante, Color exterior Blanco Satén mate			
				N.º de artículo			
Wundergliss: No				2014099000			
							
							
Inodoro de pie para tanque bajo		Inodoro de pie para tanque bajo		Inodoro de pie para tanque bajo			
Tipo de producto		✓		✓			
Rimless		Fondo hondo		Fondo hondo			
Tipo de desagüe		370 x 650 mm		370 x 650 mm			
Anchura x profundidad		1		1			
Clase UWL		✓		✓			
Incl. material de fijación		Horizontal		Horizontal			
Salida		✓		✓			
HygieneGlaze		N.º de artículo		N.º de artículo			
Blanco Brillante		2015092000		2015092000			
							
Asiento de inodoro		Asiento de inodoro		Asiento de inodoro		Asiento de inodoro	
Tipo de producto		2,5 kg		2,5 kg		2,3 kg	
Peso		-		-		-	
Compacto		✓		✓		✓	
Envolvente		Blanco Brillante		Blanco Mate		Blanco Brillante	
Color del asiento		N.º de artículo		N.º de artículo		N.º de artículo	
Material de la bisagra: Acero inoxidable		0022490000		0022493200		0026590000	
						0026590000	

				
Cisterna				
Anchura x profundidad			395 x 180 mm	395 x 180 mm
Ctd. por palé			28 pzs.	28 pzs.
Técnica de descarga			Doble descarga	Doble descarga
Cantidad agua de descarga			6/3 l	6/3 l
Acabado de los pulsadores			Cromado	Cromado
Tamaño de rosca entrada de agua			3/8 pulgadas	3/8 pulgadas
Incl. mecanismo interior			✓	✓
Pulsador incl.			✓	✓
Conexiones de agua			Externo	Externo
Peso			12,8 kg	12,8 kg
			N.º de artículo	N.º de artículo
Conexión: Derecha Izquierda	Clase UWL: 2		0946002005	
Conexión: Inferior izq.	Clase UWL: 2			0946102005

Bento Starck Box

Design by Philippe Starck

Sets de inodoro				
				
Tipo de producto		Set de pie	Set de pie	
Peso		50,5 kg	50,5 kg	
		N.º de artículo	N.º de artículo	
Wundergliss:	HyG	D4600500	1.159€	D4600600
No				1.159€
Set de artículos				
				
Inodoro de pie para tanque bajo				
Tipo de producto		Inodoro de pie para tanque bajo	Inodoro de pie para tanque bajo	
Rimless		✓	✓	
Tipo de desagüe		Fondo hondo	Fondo hondo	
Anchura x profundidad		370 x 650 mm	370 x 650 mm	
Clase UWL		1	1	
Incl. material de fijación		✓	✓	
Salida		Horizontal	Horizontal	
HygieneGlaze		✓	✓	
		N.º de artículo	N.º de artículo	
Blanco Brillante		2015092000	2015092000	
				
Asiento de inodoro				
Tipo de producto		Asiento de inodoro	Asiento de inodoro	
Peso		2,3 kg	2,3 kg	
Compacto		✓	✓	
Envolvente		✓	✓	
Color del asiento		Blanco Brillante	Blanco Brillante	
		N.º de artículo	N.º de artículo	
Material de la bisagra:	Acero inoxidable	0026590000	0026590000	
				
Cisterna				
Anchura x profundidad		395 x 180 mm	395 x 180 mm	
Ctd. por palé		28 pzs.	28 pzs.	
Técnica de descarga		Doble descarga	Doble descarga	
Cantidad agua de descarga		4,5/3 l	4,5/3 l	
Acabado de los pulsadores		Cromado	Cromado	
Tamaño de rosca entrada de agua		3/8 pulgadas	3/8 pulgadas	
Incl. mecanismo interior		✓	✓	
Pulsador incl.		✓	✓	
Conexiones de agua		Externo	Externo	
Peso		12,8 kg	12,8 kg	
		N.º de artículo	N.º de artículo	
Conexión:	Derecha	Clase UWL: 1	0946002085	
	Izquierda			
Conexión:	Inferior izq.	Clase UWL: 1	0946102085	

Lavabos				
Tipo de producto	Lavabo		Lavabo	
Anchura x profundidad	1205 x 480 mm		1205 x 480 mm	
Peso	27,0 kg		27,0 kg	
Ctd. por palé	8 pzs.		8 pzs.	
Tipo de montaje	Suspendido		Suspendido	
Tipo de material	Cerámica sanitaria		Cerámica sanitaria	
Rebosadero	✓		✓	
Plataforma para grifería	✓		✓	
Parte inferior vitrificada	✓		✓	
Posición del seno	Centro		Centro	
Posición del desagüe	Centro		Centro	
Apto para muebles	✓		✓	
Color	Blanco Brillante		Blanco Brillante	
	N.º de artículo		N.º de artículo	
● ●			2367120024	601€
⊗			2367120060	601€
●	2367120000	601€		
Artículos relacionados				
Semipedestal	175 x 280 mm		175 x 280 mm	
Anchura x profundidad	175 x 280 mm		175 x 280 mm	
Peso	7,1 kg		7,1 kg	
Ctd. por palé	40 pzs.		40 pzs.	
Tipo de montaje	Suspendido		Suspendido	
	N.º de artículo		N.º de artículo	
Blanco Brillante	0858430000 ¹	180€	0858430000 ¹	180€
Fijación	84 x 30 mm		84 x 30 mm	
Anchura x profundidad	84 x 30 mm		84 x 30 mm	
Peso	0,1 kg		0,1 kg	
Apto para	Semipedestal		Semipedestal	
	N.º de artículo		N.º de artículo	
	0055030000	43€	0055030000	43€
Pedestal	170 x 190 mm		170 x 190 mm	
Anchura x profundidad	170 x 190 mm		170 x 190 mm	
Ctd. por palé	30 pzs.		30 pzs.	
Peso	12,9 kg		12,9 kg	
	N.º de artículo		N.º de artículo	
Blanco Brillante	0858420000	176€	0858420000	176€
Sifón de diseño	N.º de modelo		N.º de modelo	
	005036	Desde 214€	005036	Desde 214€
Válvula manual	Ø 63,5 mm		Ø 63,5 mm	
Diámetro	Ø 63,5 mm		Ø 63,5 mm	
Apto para	Lavabo con rebosadero		Lavabo con rebosadero	
	N.º de modelo		N.º de modelo	
	005052	Desde 98€	005052	Desde 98€
Sifón	0,3 kg		0,3 kg	
Peso	0,3 kg		0,3 kg	
Dimensiones de la conexión	1 1/4 pulgada		1 1/4 pulgada	
Incl. tubo de desagüe alargado	✓		✓	
Apto para	Lavabo		Lavabo	
	N.º de artículo		N.º de artículo	
Cromado	0050260000	41€	0050260000	41€

¹ fijación incl.

Duravit No.1

Design by Duravit

Lavabos			
			
Tipo de producto	Lavabo empotrado		
Anchura x profundidad	490 x 330 mm		
Peso	7,9 kg		
Ctd. por palé	28 pzs.		
Tipo de montaje	Empotrado desde abajo		
Tipo de material	Cerámica sanitaria		
Rebosadero	✓		
Plataforma para grifería	-		
Parte inferior vitrificada	-		
Rectificado	✓		
Apto para muebles	✓		
Incl. fijación para lavabo empotrado en madera	✓		
Color	Blanco Brillante		
	N.º de artículo		
☒	03954900282	157€	
Artículos relacionados			
Válvula manual			
Diámetro	Ø 63,5 mm		
Apto para	Lavabo con rebosadero		
	N.º de modelo		
	005052	Desde 98€	

Inodoro				
Tipo de producto	Inodoro suspendido HygieneFlush			
Anchura x profundidad	370 x 540 mm			
Peso	25,5 kg			
Ctd. por palé	16 pzs.			
Rimless	✓			
Tipo de desagüe	Fondo hondo			
Clase UWL	1			
Descarga completa	4 l			
Distancia entre fijaciones	180 mm			
Fijación oculta	✓			
Color	Blanco Brillante			
		N.º de artículo		
HyG	2584092000	599€		
Artículos relacionados				
Fijación				
Anchura x profundidad	325 x 180 mm			
Diámetro	Ø 12 mm			
Peso	0,7 kg			
Apto para	Bidé suspendido / Inodoro suspendido			
		N.º de artículo		
Color embellecedor: Blanco	0065000000	18€		
Junta de reducción de ruido				
Peso	0,2 kg			
Apto para	Inodoro suspendido			
		N.º de artículo		
	0050900000	38€		
Asiento de inodoro				
Peso	2,1 kg			
Ctd. por palé	108 pzs.			
Compacto	✓			
Envolvente	✓			
Color del asiento	Blanco Brillante			
		N.º de artículo		
Material de la bisagra:		0020110000	155€	
Acero inoxidable		0020190000	240€	

Lavabos									
Tipo de producto	Lavabo		Lavabo		Lavabo		Lavabo		
Anchura x profundidad	500 x 420 mm		600 x 470 mm		800 x 470 mm		1000 x 470 mm		
Peso	13,3 kg		16,0 kg		21,0 kg		25,7 kg		
Ctd. por palé	24 pzs.		21 pzs.		8 pzs.		8 pzs.		
Tipo de montaje	Suspendido		Suspendido		Suspendido		Suspendido		
Tipo de material	Cerámica sanitaria		Cerámica sanitaria		Cerámica sanitaria		Cerámica sanitaria		
Rebosadero	✓		✓		✓		✓		
Plataforma para grifería	✓		✓		✓		✓		
Parte inferior vitrificada	✓		✓		✓		✓		
Posición del seno	Centro		Centro		Centro		Centro		
Posición del desagüe	Centro		Centro		Centro		Centro		
Apto para muebles	✓		✓		✓		✓		
Color	Blanco Brillante		Blanco Brillante		Blanco Brillante		Blanco Brillante		
	N.º de artículo		N.º de artículo		N.º de artículo		N.º de artículo		
⊗	2382500060	311€	2382600060	324€	2382800060	541€	2382100060	675€	
	HyG	2382502060	380€	2382602060	393€	2382802060	610€	2382102060	744€
●	2382500000	311€	2382600000	324€	2382800000	541€	2382100000	675€	
	HyG	2382502000	380€	2382602000	393€	2382802000	610€	2382102000	744€

Artículos relacionados									
Sifón de diseño									
	N.º de modelo		N.º de modelo		N.º de modelo		N.º de modelo		
	005036	Desde 214€	005036	Desde 214€	005036	Desde 214€	005036	Desde 214€	
Válvula manual									
Diámetro	Ø 63,5 mm		Ø 63,5 mm		Ø 63,5 mm		Ø 63,5 mm		
Apto para	Lavabo con rebosadero		Lavabo con rebosadero		Lavabo con rebosadero		Lavabo con rebosadero		
	N.º de modelo		N.º de modelo		N.º de modelo		N.º de modelo		
	005052	Desde 98€	005052	Desde 98€	005052	Desde 98€	005052	Desde 98€	
Sifón									
Peso	0,3 kg		0,3 kg		0,3 kg		0,3 kg		
Dimensiones de la conexión	1 1/4 pulgada		1 1/4 pulgada		1 1/4 pulgada		1 1/4 pulgada		
Incl. tubo de desagüe alargado	✓		✓		✓		✓		
Apto para	Lavabo		Lavabo		Lavabo		Lavabo		
	N.º de artículo		N.º de artículo		N.º de artículo		N.º de artículo		
Cromado	0050260000	41€	0050260000	41€	0050260000	41€	0050260000	41€	

Lavabos

Tipo de producto	Lavabo	Lavabo	Lavabo	Lavabo
Anchura x profundidad	1200 x 470 mm	1200 x 470 mm	500 x 420 mm	600 x 470 mm
Peso	30,4 kg	30,4 kg	13,3 kg	16,0 kg
Ctd. por palé	8 pzs.	8 pzs.	24 pzs.	21 pzs.
Tipo de montaje	Suspendido	Suspendido	Encimera / Suspendido	Encimera / Suspendido
Tipo de material	DuraCeram®	DuraCeram®	Cerámica sanitaria	Cerámica sanitaria
Rebosadero	✓	✓	✓	✓
Plataforma para grifería	✓	✓	✓	✓
Parte inferior vitrificada	✓	✓	✓	✓
Rectificado	-	-	✓	✓
Posición del seno	Centro	Centro	Centro	Centro
Posición del desagüe	Centro	Centro	Centro	Centro
Apto para muebles	✓	✓	✓	✓
Color	Blanco Brillante	Blanco Brillante	Blanco Brillante	Blanco Brillante
	N.º de artículo	N.º de artículo	N.º de artículo	N.º de artículo
● ●		2382120024	892€	
HyG		2382122024	961€	
⊗	2382120060	892€	2382500028	352€
HyG	2382122060	961€	2382502028	421€
	2382120000	892€	2382500027	352€
●	2382122000	961€	2382502027	421€

Artículos relacionados



Sifón de diseño								
	N.º de modelo		N.º de modelo		N.º de modelo		N.º de modelo	
	005036	Desde 214€	005036	Desde 214€	005036	Desde 214€	005036	Desde 214€
Válvula manual								
Diámetro	Ø 63,5 mm		Ø 63,5 mm		Ø 63,5 mm		Ø 63,5 mm	
Apto para	Lavabo con rebosadero		Lavabo con rebosadero		Lavabo con rebosadero		Lavabo con rebosadero	
	N.º de modelo		N.º de modelo		N.º de modelo		N.º de modelo	
	005052	Desde 98€	005052	Desde 98€	005052	Desde 98€	005052	Desde 98€
Sifón								
Peso	0,3 kg		0,3 kg		0,3 kg		0,3 kg	
Dimensiones de la conexión	1 1/4 pulgada		1 1/4 pulgada		1 1/4 pulgada		1 1/4 pulgada	
Incl. tubo de desagüe alargado	✓		✓		✓		✓	
Apto para	Lavabo		Lavabo		Lavabo		Lavabo	
	N.º de artículo		N.º de artículo		N.º de artículo		N.º de artículo	
Cromado	0050260000	41€	0050260000	41€	0050260000	41€	0050260000	41€

Qatego

Design by Studio F. A. Porsche

Lavabos							
Tipo de producto	Lavabo		Lavabo		Lavabo		Lavabo
Anchura x profundidad	800 x 470 mm		1000 x 470 mm		1200 x 470 mm		1200 x 470 mm
Peso	21,0 kg		25,7 kg		30,4 kg		30,4 kg
Ctd. por palé	8 pzs.		8 pzs.		8 pzs.		8 pzs.
Tipo de montaje	Encimera / Suspendido		Encimera / Suspendido		Encimera / Suspendido		Encimera / Suspendido
Tipo de material	Cerámica sanitaria		Cerámica sanitaria		DuraCeram®		DuraCeram®
Rebosadero	✓		✓		✓		✓
Plataforma para grifería	✓		✓		✓		✓
Parte inferior vitrificada	✓		✓		✓		✓
Rectificado	✓		✓		✓		✓
Posición del seno	Centro		Centro		Centro		Centro
Posición del desagüe	Centro		Centro		Centro		Centro
Apto para muebles	✓		✓		✓		✓
Color	Blanco Brillante		Blanco Brillante		Blanco Brillante		Blanco Brillante
	N.º de artículo		N.º de artículo		N.º de artículo		N.º de artículo
● ●							2382120026 959€
HyG							2382122026 1.028€
⊗	2382800028	595€	2382100028	743€	2382120028	959€	
HyG	2382802028	664€	2382102028	812€	2382122028	1.028€	
	2382800027	595€	2382100027	743€	2382120027	959€	
●	HyG	2382802027	664€	2382102027	812€	2382122027	1.028€

Artículos relacionados							
Sifón de diseño							
	N.º de modelo		N.º de modelo		N.º de modelo		N.º de modelo
	005036	Desde 214€	005036	Desde 214€	005036	Desde 214€	005036
Válvula manual							
Diámetro	Ø 63,5 mm		Ø 63,5 mm		Ø 63,5 mm		Ø 63,5 mm
Apto para	Lavabo con rebosadero		Lavabo con rebosadero		Lavabo con rebosadero		Lavabo con rebosadero
	N.º de modelo		N.º de modelo		N.º de modelo		N.º de modelo
	005052	Desde 98€	005052	Desde 98€	005052	Desde 98€	005052
Sifón							
Peso	0,3 kg		0,3 kg		0,3 kg		0,3 kg
Dimensiones de la conexión	1 1/4 pulgada		1 1/4 pulgada		1 1/4 pulgada		1 1/4 pulgada
Incl. tubo de desagüe alargado	✓		✓		✓		✓
Apto para	Lavabo		Lavabo		Lavabo		Lavabo
	N.º de artículo		N.º de artículo		N.º de artículo		N.º de artículo
Cromado	0050260000	41€	0050260000	41€	0050260000	41€	0050260000

Lavabos							
							
Tipo de producto	Lavamanos	Lavabo sobre encimera	Lavabo sobre encimera				
Anchura x profundidad	450 x 350 mm	600 x 400 mm	600 x 400 mm				
Peso	9,5 kg	12,4 kg	13,0 kg				
Ctd. por palé	36 pzs.	24 pzs.	24 pzs.				
Tipo de montaje	Suspendido	Encimera	Encimera				
Tipo de material	Cerámica sanitaria	Cerámica sanitaria	Cerámica sanitaria				
Rebosadero	✓	-	-				
Plataforma para grifería	✓	-	-				
Parte inferior vitrificada	✓	-	-				
Rectificado	-	✓	✓				
Posición del seno	Centro	Centro	Centro				
Posición del desagüe	Centro	Centro	Centro				
Apto para muebles	✓	✓	✓				
Color	Blanco Brillante		Blanco Brillante		Blanco Brillante		
	N.º de artículo		N.º de artículo		N.º de artículo		
⊗	0746450060	303€	2384600079	338€	2383600079	338€	
	HyG	0746452060	372€	2384602079	407€	2383602079	407€
●		0746450000	303€				
	HyG	0746452000	372€				

Artículos relacionados							
Sifón de diseño							
	N.º de modelo						
	005036	Desde 214€					
Válvula manual							
Diámetro	Ø 63,5 mm						
Apto para	Lavabo con rebosadero						
	N.º de modelo						
	005052	Desde 98€					
Sombrero de desagüe							
Diámetro	Ø 72 mm		Ø 72 mm		Ø 72 mm		
Apto para	Lavabo sin rebosadero			Lavabo sin rebosadero			
	N.º de modelo		N.º de modelo		N.º de modelo		
	005024	Desde 91€	005024	Desde 91€	005038	Desde 100€	
Sifón							
Peso	0,3 kg						
Dimensiones de la conexión	1 1/4 pulgada						
Incl. tubo de desagüe alargado	✓						
Apto para	Lavabo						
	N.º de artículo						
Cromado	0050260000	41€					

Qatego

Design by Studio F. A. Porsche

Lavabos				
Tipo de producto	Lavabo semi-empotrado		Lavabo empotrado	
Anchura x profundidad	550 x 470 mm		480 x 320 mm	
Peso	14,8 kg		9,0 kg	
Ctd. por palé	21 pzs.		21 pzs.	
Tipo de montaje	Empotrado desde arriba		Empotrado desde abajo	
Tipo de material	Cerámica sanitaria		Cerámica sanitaria	
Rebosadero	✓		✓	
Plataforma para grifería	✓		-	
Parte inferior vitrificada	✓		-	
Rectificado	-		✓	
Apto para muebles	✓		✓	
Incl. fijación para lavabo empotrado en madera	✓		✓	
Color	Blanco Brillante		Blanco Brillante	
	N.º de artículo		N.º de artículo	
⊗			0398480028	278€
	HyG		0398482028	347€
●		0399550000	376€	
	HyG	0399552000	445€	
Artículos relacionados				
Fijación				
Anchura x profundidad			10 x 40 mm	
Peso			0,2 kg	
Tipo de montaje			En encimeras minerales	
Apto para			Lavabo empotrado	
			N.º de artículo	
			0050280000	24€
Sifón de diseño				
			N.º de modelo	
			005036	Desde 214€
Válvula manual				
Diámetro	Ø 63,5 mm		Ø 63,5 mm	
Apto para	Lavabo con rebosadero		Lavabo con rebosadero	
	N.º de modelo		N.º de modelo	
	005052	Desde 98€	005052	Desde 98€
Sifón				
Peso	0,3 kg			
Dimensiones de la conexión	1 1/4 pulgada			
Incl. tubo de desagüe alargado	✓			
Apto para	Lavabo			
	N.º de artículo			
Cromado	0050260000	41€		

Sets de lavabo							
Tipo de producto	Lavabo con encimera		Lavabo con encimera		Lavabo con encimera		Lavabo con encimera y soporte de encimera
Anchura x altura x profundidad	1000 x 200 x 410 mm		1000 x 200 x 410 mm		1000 x 200 x 410 mm		1000 x 400 x 450 mm
Peso	84,1 kg		84,1 kg		84,1 kg		118,1 kg
	N.º de artículo		N.º de artículo		N.º de artículo		N.º de artículo
	D4800100	9.289€	D4800200	8.480€	D4800300	9.194€	D4800400 10.141€

Artículos relacionados							
Fijación							
Anchura x profundidad							77,5 x 50 mm
Peso							0,4 kg
Apto para							Pared de hormigón
							N.º de artículo
							0050970000 78€

Set de artículos							
Lavabo sobre encimera	Lavabo sobre encimera		Lavabo sobre encimera		Lavabo sobre encimera		Lavabo sobre encimera
Tipo de producto	Lavabo sobre encimera		Lavabo sobre encimera		Lavabo sobre encimera		Lavabo sobre encimera
Anchura x profundidad	600 x 400 mm		600 x 400 mm		600 x 400 mm		600 x 400 mm
Peso	13,0 kg		13,0 kg		13,0 kg		13,0 kg
Ctd. por palé	24 pzs.		24 pzs.		24 pzs.		24 pzs.
Tipo de montaje	Encimera		Encimera		Encimera		Encimera
Tipo de material	Cerámica sanitaria		Cerámica sanitaria		Cerámica sanitaria		Cerámica sanitaria
	N.º de artículo		N.º de artículo		N.º de artículo		N.º de artículo
	2383602079		2383602079		2383602079		2383602079
Encimera							
Tipo de producto	Encimera		Encimera		Encimera		Encimera
Anchura x altura x profundidad	1000 x 80 x 410 mm		1000 x 80 x 410 mm		1000 x 80 x 410 mm		1000 x 80 x 450 mm
Material	Piedra natural		Piedra natural		Piedra natural		Piedra natural
Peso	70,0 kg		70,0 kg		70,0 kg		90,0 kg
Cantidad de recortes	1		1		1		1
	N.º de artículo		N.º de artículo		N.º de artículo		N.º de artículo
Gris travertino Pulido			0992105300				
Lavica Pulido					0992105800		
Mármol estructurado Pulido	0992106200						0991106200
Fijación							
Anchura x profundidad	150		150		150		105 x 15 mm
Peso	0,1 kg		0,1 kg		0,1 kg		0,1 kg
	N.º de artículo		N.º de artículo		N.º de artículo		N.º de artículo
	0050960000		0050960000		0050960000		0050950000
Soporte encimera							
Color							Negro Mate
							N.º de artículo
							0031344600

Qatego
Sets de lavabo



Tipo de producto	Lavabo con encimera y soporte de encimera	Lavabo con encimera y soporte de encimera	Lavabo con encimera y soporte de encimera	Lavabo con encimera y soporte de encimera
Anchura x altura x profundidad	1000 x 400 x 450 mm	1000 x 400 x 450 mm	1400 x 400 x 450 mm	1400 x 400 x 450 mm
Peso	118,1 kg	118,1 kg	148,1 kg	148,1 kg
	N.º de artículo	N.º de artículo	N.º de artículo	N.º de artículo
	D4800500	D4800600	D4800700	D4800800
	9.310€	10.119€	11.066€	10.309€

Artículos relacionados

Fijación				
Anchura x profundidad	77,5 x 50 mm	77,5 x 50 mm	77,5 x 50 mm	77,5 x 50 mm
Peso	0,4 kg	0,4 kg	0,4 kg	0,4 kg
Apto para	Pared de hormigón	Pared de hormigón	Pared de hormigón	Pared de hormigón
	N.º de artículo	N.º de artículo	N.º de artículo	N.º de artículo
	0050970000	0050970000	0050970000	0050970000
	78€	78€	78€	78€

Set de artículos

Lavabo sobre encimera	Lavabo sobre encimera	Lavabo sobre encimera	Lavabo sobre encimera	Lavabo sobre encimera
Tipo de producto	Lavabo sobre encimera	Lavabo sobre encimera	Lavabo sobre encimera	Lavabo sobre encimera
Anchura x profundidad	600 x 400 mm	600 x 400 mm	600 x 400 mm	600 x 400 mm
Peso	13,0 kg	13,0 kg	13,0 kg	13,0 kg
Ctd. por palé	24 pzs.	24 pzs.	24 pzs.	24 pzs.
Tipo de montaje	Encimera	Encimera	Encimera	Encimera
Tipo de material	Cerámica sanitaria	Cerámica sanitaria	Cerámica sanitaria	Cerámica sanitaria
	N.º de artículo	N.º de artículo	N.º de artículo	N.º de artículo
	2383602079	2383602079	2383602079	2383602079
Encimera	Encimera	Encimera	Encimera	Encimera
Tipo de producto	Encimera	Encimera	Encimera	Encimera
Anchura x altura x profundidad	1000 x 80 x 450 mm	1000 x 80 x 450 mm	1400 x 80 x 450 mm	1400 x 80 x 450 mm
Material	Piedra natural	Piedra natural	Piedra natural	Piedra natural
Peso	90,0 kg	90,0 kg	120,0 kg	120,0 kg
Cantidad de recortes	1	1	1	1
	N.º de artículo	N.º de artículo	N.º de artículo	N.º de artículo
Gris travertino Pulido	0991105300			0990145300
Lavica Pulido		0991105800		
Mármol estructurado Pulido			0990146200	
Fijación				
Anchura x profundidad	105 x 15 mm	105 x 15 mm	105 x 15 mm	105 x 15 mm
Peso	0,1 kg	0,1 kg	0,1 kg	0,1 kg
	N.º de artículo	N.º de artículo	N.º de artículo	N.º de artículo
	0050950000	0050950000	0050950000	0050950000
Soporte encimera				
Color	Negro Mate	Negro Mate	Negro Mate	Negro Mate
	N.º de artículo	N.º de artículo	N.º de artículo	N.º de artículo
	0031344600	0031344600	0031344600	0031344600



Sets de lavabo			
			
Tipo de producto	Lavabo con encimera y soporte de encimera		
Anchura x altura x profundidad	1400 x 400 x 450 mm		
Peso	148,1 kg		
	N.º de artículo		
	D4800900	11.114€	
Artículos relacionados			
			
Fijación	Fijación		
Anchura x profundidad	77,5 x 50 mm		
Peso	0,4 kg		
Apto para	Pared de hormigón		
	N.º de artículo		
	0050970000	78€	
Set de artículos			
			
Lavabo sobre encimera			
Tipo de producto	Lavabo sobre encimera		
Anchura x profundidad	600 x 400 mm		
Peso	13,0 kg		
Ctd. por palé	24 pzs.		
Tipo de montaje	Encimera		
Tipo de material	Cerámica sanitaria		
	N.º de artículo		
	2383602079		
Encimera			
Tipo de producto	Encimera		
Anchura x altura x profundidad	1400 x 80 x 450 mm		
Material	Piedra natural		
Peso	120,0 kg		
Cantidad de recortes	1		
	N.º de artículo		
Lavica Pulido	0990145800		
Fijación			
Anchura x profundidad	105 x 15 mm		
Peso	0,1 kg		
	N.º de artículo		
	0050950000		
Soporte encimera			
Color	Negro Mate		
	N.º de artículo		
	0031344600		

Qatego

Bidés					
Tipo de producto	Bidé suspendido		Bidé de pie		
Anchura x profundidad	385 x 570 mm		390 x 600 mm		
Peso	22,0 kg		32,0 kg		
Ctd. por palé	20 pzs.		9 pzs.		
Cerrado hasta pared	-		✓		
Rebosadero	✓		✓		
Plataforma para grifería	✓		✓		
Fijación oculta	✓		✓		
Color	Blanco Brillante		Blanco Brillante		
	N.º de artículo		N.º de artículo		
	2263150000	459€	2263100000	459€	
● HyG	2263152000	528€	2263102000	528€	
Artículos relacionados					
Fijación					
Anchura x profundidad	325 x 180 mm				
Diámetro	Ø 12 mm				
Peso	0,7 kg				
Apto para	Bidé suspendido / Inodoro sus- pendido				
	N.º de artículo				
Color embellecedor: Blanco	0065000000	18€			
Sifón					
Peso	0,3 kg		0,3 kg		
Dimensiones de la conexión	1 1/4 pulgada		1 1/4 pulgada		
Incl. tubo de desagüe alargado	✓		✓		
Apto para	Bidé de pie / Bidé suspendido		Bidé de pie / Bidé suspendido		
	N.º de artículo		N.º de artículo		
Cromado	0050270000	46€	0050270000	46€	





Inodoro				
Tipo de producto	Inodoro suspendido			
Anchura x profundidad	385 x 570 mm			
Peso	29,0 kg			
Ctd. por palé	16 pzs.			
Rimless	✓			
Tipo de desagüe	Fondo hondo			
Clase UWL	1			
Descarga completa	4,5 l			
Distancia entre fijaciones	180 mm			
Fijación oculta	✓			
Bisagra ensamblada	✓			
Color	Blanco Brillante			
		N.º de artículo		
		2556090000	500€	
HyG	2556092000		569€	
Artículos relacionados				
Fijación				
Anchura x profundidad	325 x 180 mm			
Diámetro	Ø 12 mm			
Peso	0,7 kg			
Apto para	Bidé suspendido / Inodoro suspendido			
		N.º de artículo		
Color embellecedor: Blanco	0065000000		18€	
Junta de reducción de ruido				
Peso	0,2 kg			
Apto para	Inodoro suspendido			
		N.º de artículo		
		0050900000	38€	
Asiento de inodoro				
Peso	2,5 kg			
Envolvente	✓			
Color del asiento	Blanco Brillante			
		N.º de artículo		
Material de la bisagra: Acero inoxidable			0026890000	144€

Qatego

Inodoro				
				
Tipo de producto	Inodoro de pie	Inodoro de pie para tanque bajo		
Anchura x profundidad	390 x 600 mm	390 x 660 mm		
Peso	33,0 kg	39,3 kg		
Ctd. por palé	9 pzs.	9 pzs.		
Cerrado hasta pared	✓	-		
Rimless	✓	✓		
Tipo de desagüe	Fondo hondo	Fondo hondo		
Salida	Horizontal	Vario		
Para tanque bajo	-	✓		
Clase UWL	1	1		
Descarga completa	4,5 l	4,5 l		
Incl. material de fijación	✓	✓		
Fijación oculta	✓	-		
Bisagra ensamblada	✓	✓		
Color	Blanco Brillante			
	N.º de artículo	N.º de artículo		
	2020090000	524€	2021090000	740€
HyG	2020092000	593€	2021092000	809€

Artículos relacionados

				
Cisterna				
Anchura x profundidad		400 x 180 mm		
Ctd. por palé		28 pzs.		
Técnica de descarga		Doble descarga		
Acabado de los pulsadores		Cromado		
Tamaño de rosca entrada de agua		3/8 pulgadas		
Incl. mecanismo interior		✓		
Pulsador incl.		✓		
Peso		12,6 kg		
Posición de la toma de agua		Derecha / Izquierda		
		N.º de artículo		
4,5/3 l	Clase UWL: 1	HyG	0947000085	351€
			0947002085	420€
6/3 l	Clase UWL: 2	HyG	0947000005	351€
			0947002005	420€
Posición de la toma de agua		Inferior izq.		
		N.º de artículo		
4,5/3 l	Clase UWL: 1	HyG	0947100085	351€
			0947102085	420€
6/3 l	Clase UWL: 2	HyG	0947100005	351€
			0947102005	420€

		▼	▼	▼	▼
Asiento de inodoro					
Peso		2,5 kg		2,4 kg	
Compacto		-		✓	
Envolvente		✓		✓	
Color del asiento		Blanco Brillante		Blanco Brillante	
		N.º de artículo		N.º de artículo	
Material de la bisagra:			0026890000	144€	
Acero inoxidable				0027490000	144€
Codo conexión					
Peso				0,9 kg	
Diámetro desagüe				Ø 90 mm	
Color				Blanco	
				N.º de artículo	
Salida Vertical				8990250000	95€
Surtido conexión dual					
Peso				1,3 kg	
Diámetro de la salida				110 mm	
Longitud ajustable				✓	
Incl. excéntrico				✓	
				N.º de artículo	
Salida Vertical / Horizontal				0014220000	95€

Vitrium

Design by Christian Werner

Lavabos				
Tipo de producto	Lavabo sobre encimera	Lavabo sobre encimera		
Anchura x profundidad	Ø 460 mm	Ø 460 mm		
Peso	7,6 kg	6,1 kg		
Ctd. por palé	21 pzs.	21 pzs.		
Tipo de montaje	Encimera	Encimera		
Tipo de material	DuroCast UltraResist	DuroCast UltraResist		
Rebosadero	-	-		
Plataforma para grifería	✓	-		
Parte inferior vitrificada	-	-		
Rectificado	✓	✓		
Posición del seno	Centro	Centro		
Posición del desagüe	Centro	Centro		
Apto para muebles	✓	✓		
Incl. sombrero de desagüe	✓	✓		
Color	Blanco Satén mate			
	N.º de artículo		N.º de artículo	
☒			2661463279	1.068€
●	2662463271	1.094€		

Accesorios							
Tipo de producto	Fijación		Fijación		Fijación		Fijación
Anchura x profundidad	77,5 x 50 mm		110 x 50 mm		150		105 x 15 mm
Peso	0,4 kg		0,5 kg		0,1 kg		0,1 kg
Apto para	Pared de hormigón		Pared de hormigón		-		-
	N.º de artículo		N.º de artículo		N.º de artículo		N.º de artículo
	0050970000	78€	0050980000	98€	0050960000	106€	0050950000 84€



Accesorios							
Tipo de producto	Fijación						
Anchura x profundidad	90 x 340 mm						
Peso	1,0 kg						
	N.º de artículo						
	0050940000	29€					

Accesorios							
Tipo de producto	Sombrero de desagüe		Sombrero de desagüe		Sombrero de desagüe		
Diámetro	Ø 72 mm		Ø 72 mm		Ø 72 mm		
Peso	0,3 kg		0,4 kg		0,3 kg		
Material cubierta desagüe	Latón		Latón		Fundición mineral		
Apto para	Lavabo sin rebosadero		Lavabo sin rebosadero		Lavabo sin rebosadero		
	N.º de artículo		N.º de artículo		N.º de artículo		
Blanco Satén mate					0050873200	121€	
Bronce Cepillado	0050240400	140€	0050380400	140€			
Oro Pulido	0050243400	140€	0050383400	140€			
Acero inoxidable Cepillado	0050247000	140€	0050387000	140€			

Accesorios							
Tipo de producto	Válvula manual						
Diámetro	Ø 63,5 mm						
Peso	0,4 kg						
Material cubierta desagüe	Latón						
Apto para	Lavabo con rebosadero						
	N.º de artículo						
Bronce Cepillado	0050520400	127€					
Oro Pulido	0050523400	127€					
Acero inoxidable Cepillado	0050527000	127€					

Accesorios

Accesorios				
				
Tipo de producto	Sifón de diseño			
Peso	1,5 kg			
	N.º de artículo			
Bronce Cepillado	0050360400	308€		
Oro Pulido	0050363400	308€		
Acero inoxidable Cepillado	0050367000	308€		

Accesorios				
				
Tipo de producto	Pulsador		Pulsador	
Peso	0,1 kg		0,1 kg	
Apto para	Cisterna		Cisterna	
Para series	Serie 1930, Starck 2, Viu, White Tulip		D-Code, D-Neo, Darling New, DuraStyle, Duravit No.1, Happy D.2, ME by Starck, Soleil by Starck, Starck 3	
	N.º de artículo		N.º de artículo	
Bronce Cepillado	0074610400	29€	0075070400	16€
Oro Pulido	0074613400	29€	0075073400	16€
Negro Mate	0074614600	29€	0075074600	16€
Acero inoxidable Cepillado	0074617000	29€	0075077000	16€

Accesorios					
Tipo de producto	Soporte con jabonera		Dispensador de jabón		
Anchura x altura x profundidad	140 x 66 x 119 mm		60 x 176 x 126 mm		
Tipo de montaje	Suspendido		Suspendido		
Peso	0,2 kg		0,8 kg		
Color	Blanco / Satinox		Blanco / Satinox		
Nivel de brillo	Mate		Mate		
Posición del soporte con jabonera	Arriba en el centro		-		
	N.º de artículo		N.º de artículo		
Bronce Cepillado	0099330400	139€	0099350400	255€	
Oro Pulido	0099333400	139€	0099353400	255€	
Acero inoxidable Cepillado	0099337000	139€	0099357000	255€	

Accesorios					
Tipo de producto	Soporte con vaso		Soporte con vaso		
Anchura x altura x profundidad	170 x 140 x 98 mm		65 x 173 x 98 mm		
Tipo de montaje	Suspendido		Suspendido		
Peso	0,8 kg		0,6 kg		
Color	Blanco		Blanco		
Nivel de brillo	Mate		Mate		
Posición del soporte para cepillo de dientes	Derecha / Izquierda		Centro / Frontal		
	N.º de artículo		N.º de artículo		
Bronce Cepillado	0099480400	152€	0099310400	123€	
Oro Pulido	0099483400	152€	0099313400	123€	
Acero inoxidable Cepillado	0099487000	152€	0099317000	123€	

Accesorios						
Tipo de producto	Gancho para toallas		Gancho para toallas doble		Anillo para toallas	
Anchura x altura x profundidad	60 x 60 x 99 mm		60 x 50 x 76 mm		210 x 228 x 73 mm	
Tipo de montaje	Suspendido		Suspendido		Suspendido	
Peso	0,2 kg		0,2 kg		0,2 kg	
	N.º de artículo		N.º de artículo		N.º de artículo	
Bronce Cepillado	0099290400	40€	0099300400	55€	0099470400	128€
Oro Pulido	0099293400	40€	0099303400	55€	0099473400	128€
Acero inoxidable Cepillado	0099297000	40€	0099307000	55€	0099477000	128€

Starck T

Design by Philippe Starck

Accesorios								
Tipo de producto	Repisa para toallas		Toallero		Toallero		Toallero	
Anchura x altura x profundidad	250 x 143 x 675 mm		610 x 50 x 73 mm		810 x 50 x 73 mm		88 x 57 x 486 mm	
Tipo de montaje	Suspendido		Suspendido		Suspendido		Suspendido	
Peso	1,3 kg		0,4 kg		0,3 kg		0,4 kg	
Giratorio	-		-		-		✓	
Cantidad de brazos	-		-		-		2	
	N.º de artículo		N.º de artículo		N.º de artículo		N.º de artículo	
Bronce Cepillado	0099440400	432€	0099420400	164€	0099430400	200€	0099410400	160€
Oro Pulido	0099443400	432€	0099423400	164€	0099433400	200€	0099413400	160€
Acero inoxidable Cepillado	0099447000	432€	0099427000	164€	0099437000	200€	0099417000	160€

Accesorios								
Tipo de producto	Portarrollos de recambio		Portarrollos		Portarrollos		Portarrollos	
Anchura x altura x profundidad	50 x 152 x 50 mm		152 x 50 x 152 mm		255 x 50 x 255 mm		125 x 131 x 125 mm	
Tipo de montaje	Suspendido		Suspendido		Suspendido		Suspendido	
Peso	0,2 kg		0,2 kg		0,2 kg		0,4 kg	
Con solapa	-		-		-		✓	
Cantidad de rollos	1		1		2		1	
	N.º de artículo		N.º de artículo		N.º de artículo		N.º de artículo	
Bronce Cepillado	0099390400	74€	0099370400	74€	0099380400	74€	0099400400	116€
Oro Pulido	0099393400	74€	0099373400	74€	0099383400	74€	0099403400	116€
Acero inoxidable Cepillado	0099397000	74€	0099377000	74€	0099387000	74€	0099407000	116€

Accesorios								
Tipo de producto	Portaescobilla		Portaescobilla					
Anchura x altura x profundidad	80 x 432 x 80 mm		80 x 435 x 80 mm					
Tipo de montaje	Al suelo		Suspendido					
Peso	1,2 kg		1,1 kg					
	N.º de artículo		N.º de artículo					
Bronce Cepillado	0099450400	165€	0099460400	141€				
Oro Pulido	0099453400	165€	0099463400	139€				
Acero inoxidable Cepillado	0099457000	165€	0099467000	139€				

Sets de instalación	
DuraSystem® pulsadores	49

Sets de instalación
1. Ampliación de series / Nuevos modelos

Series	Observaciones	Disponibilidad
DuraSystem	Pulsador A1 en acabados especiales	a partir de mayo

Nuevas superficies

Serie	Observación
DuraSystem	04 Bronce cepillado
	31 Negro mate
	34 Oro pulido
	70 Acero inoxidable cepillado

2. Estructura del número de artículo

Por favor, tenga en cuenta que debe introducir correctamente los datos del pedido.

W D 5 0 0 3 0 1 2 0 0 0
 | | |
 Modelo Color Material

3. Medida/peso

Las medidas (anchura x altura) de cada artículo se indican en mm. Las indicaciones son en peso neto (sin embalaje).

4. Tolerancias

Las medidas en las fichas técnicas se indican en milímetros, incluida la tolerancia estándar. Nos reservamos el derecho a efectuar modificaciones técnicas y en las medidas.

5. Fichas de preinstalación

Tener en cuenta las fichas de preinstalación. Estas se pueden descargar en Internet en pro.duravit.es.

6. Indicaciones de instalación importantes

WD1012 000 000, WD1014 000 000

Debido a la limitada potencia del ventilador y a que el caudal de aire de retorno es limitado, la absorción de olores no se puede utilizar para sustituir la ventilación del espacio conforme a la norma DIN 18017. La absorción de olores no se puede combinar con las cerámicas #254609, #021009 ni #221509.

WD1012 000 000

Para utilizar la absorción de olores se requiere un interruptor de obra.

WD6001 011 000, WD6001 021 000

El marco empotrado a ras de pared se requiere para el revestimiento durante el montaje en obra. Resulta adecuado para el revestimiento con paredes ligeras con un grosor mínimo de 25 mm y un revestimiento de pared de 6 - 15 mm

WD6002 000 000

Para la instalación de la descarga higiénica, alimentación por corriente eléctrica se necesita obligatoriamente el kit de obra #WD6004 000 000 (se necesita en el montaje en obra)

WD6003 000 000

Descarga higiénica solamente posible con el accionamiento frontal

WD6013 000 000

El elemento de ampliación se puede montar a un lado directamente en el bastidor del lavabo o independiente como soporte individual. Para montar el elemento de ampliación como soporte individual se debe montar obligatoriamente #WD6014 000 000.

507200 000 0/100729 000 0

Necesario para el montaje en obra

7. Volumen de suministro estándar

Volumen de suministro de bastidores para inodoros en paredes ligeras

- Incl. codo de desagüe PE para pared DN90/90
- Incl. set de conexión desagüe PE de DN90 de pared
- Incl. codo PE de pared para inodoro suspendido DN90/110
- Incl. set de fijación inodoro suspendido M12
- Incl. accesorios de montaje para construcción en pared ligera
- Incl. embellecedores

Volumen de suministro bastidores para inodoros en paredes macizas

- Incl. codo de desagüe PE para pared DN90/90
- Incl. set de conexión desagüe PE de DN90 de pared
- Incl. codo PE de pared para inodoro suspendido DN90/110
- Incl. set de fijación inodoro suspendido M12
- Incl. embellecedores

Volumen de suministro bastidores para urinario

- Incl. tornillos de fijación M8
- Incl. placa de pared insonorizada G1/2
- Incl. embellecedores
- Incl. abrazadera de desagüe DN50
- Incl. codo HT DN50
- Incl. accesorios de montaje para construcción en pared ligera
- Incl. accesorios de montaje para montaje individual

Volumen de suministro bastidores para lavabo

- Incl. placas de pared insonorizadas G1/2
- Incl. abrazadera de desagüe DN50
- Incl. codo HT DN50/40
- Incl. accesorios de montaje para construcción en pared ligera
- Incl. accesorios de montaje para montaje individual

Volumen de suministro bastidores para bidé

- Incl. pernos roscados M12
- Incl. placas de pared insonorizadas G1/2
- Incl. abrazadera de desagüe DN50
- Incl. codo HT DN50/40
- Incl. accesorios de montaje para construcción en pared ligera
- Incl. accesorios de montaje para montaje individual
- Incl. embellecedores

Volumen de suministro pulsadores

- Marco de montaje
- Accesorios de montaje

Los volúmenes de suministro específicos del producto se encuentran en los laterales del producto.

Información de producto

Sets de instalación

Los bastidores DuraSystem® permiten soluciones empotradas fiables para inodoros cerámicos con una profundidad ≤ 625 mm, urinario, lavabo y bidé tanto en espacios públicos como privados.

DuraSystem® facilita la instalación de sistemas sanitarios para todos los montajes convencionales, sean construcciones para paredes ligeras o empotrados en paredes macizas. Los elementos de instalación premontados garantizan una instalación rápida, segura y económica.



Marca de eje central

La marca en el marco facilita la alineación del elemento (salvo en caso de elementos de altura constructiva reducida)

Cota de referencia de un metro

La marca en el marco facilita la alineación del elemento (salvo en caso de elementos de altura constructiva reducida)

Registro

Montaje sin herramientas de la placa de revisión transparente para el control visual del interior de la cisterna y fácil acceso a todos los componentes

Absorción de olores

Ventilador incorporado para absorción de olores (solo para # WD1012 000 000 y # WD1014 000 000)

Cisterna

Homologación CE según EN 14055, aislamiento contra condensación de agua, marca de altura de llenado, 2 tipos de descarga
Cumple las exigencias de insonorización según DIN 4109 y VDI 4100 (en combinación con el set de insonorización # WD6015 000 000), cantidad de agua para la descarga ajustable, ajuste mecánico mediante la válvula de descarga o electrónico mediante el mando a distancia (en caso de # WD1013 y WD1014), ajuste de fábrica aproximadamente 6 l / 3 l máx. volumen de descarga 9 l reductor de flujo de descarga ajustable para descarga sin salpicaduras, gracias a la perfecta adaptación a la geometría del inodoro

Preparación SensoWash®

El elemento está preparado para la conexión a un asiento de lavado (no es aplicable a elementos Basic)

Marco

Marco con recubrimiento en polvo premontado, autoportante, para montaje en paredes ligeras

Recomendación para el revestimiento con paredes ligeras

Revestimiento ligero formado por 2 tableros de yeso de 12,5 mm

Pies

Ajustables en altura (entre 0 y 240 mm), patas giratorias para una buena estabilidad y una fijación flexible

Sets de instalación

Bastidores para inodoros	Standard Basic				Estándar		
	115 cm	99 cm	84 cm	Para montaje en paredes macizas	115 cm	99 cm	84 cm
Preparado para SensoWash®	-	-	-	-	●	●	●
Accesorios para montaje individual incluidos en el suministro	-	-	-	-	●	●	●
Absorción de olores	-	-	-	-	-	-	-
Descarga higiénica ³⁾	Opcional	Opcional	Opcional	Opcional	Opcional	Opcional	Opcional
Pulsadores para inodoro	A1 (manual)				A1 (manual)		
	<p>Material sintético: Blanco Cromado brillante Negro mate Bronce cepillado Odo pulido Acero inoxidable cepillado</p> <p>Cristal: Blanco ²⁾</p>				<p>Material sintético: Blanco Cromado brillante Negro mate Bronce cepillado Odo pulido Acero inoxidable cepillado</p> <p>Cristal: Blanco ²⁾</p>		
Sobre pared	●	●	●	●	●	●	●
A ras de pared (solo material sintético blanco y material sintético cromado)	● ¹⁾	-	-	-	● ¹⁾	-	-





Bastidores para inodoros	Standard Plus	Premium	Premium Plus
	Para absorción manual de olores	Para descarga higiénica integrada	Para absorción de olores y descarga higiénica
Preparado para SensoWash®	●	●	●
Absorción de olores	●	-	●
Descarga higiénica	-	●	●
Pulsadores para inodoro	A1 (manual)		A2 (electrónico)
	<p>Material sintético: Blanco Cromado brillante Negro mate Bronce cepillado Odo pulido Acero inoxidable cepillado</p> <p>Cristal: Blanco</p>		
Sobre pared	●	●	●
A ras de pared (solo material sintético blanco y material sintético cromado)	● ¹⁾	-	-

¹⁾ Solo en combinación con el marco empotrado # WD6001 / ²⁾ No es posible combinar la superficie de diseño de vidrio con elementos de altura reducida de 99 cm y de 84 cm / ³⁾ Solo con accionamiento frontal





Información de producto

Sets de instalación

Bastidores para urinarios

				
	Estándar		Para cisterna empotrada	
Pulsadores para urinario		A1 (manual)	A2 (electrónico)	
			Alimentación por pila	Alimentación por corriente eléctrica
		Material sintético: Blanco Cromado brillante Negro mate Bronce cepillado Odo pulido Acero inoxidable cepillado Cristal: Blanco		
			Cinc moldeado a presión blanco	Cinc moldeado a presión cromado brillante
				Cinc moldeado a presión blanco
				Cinc moldeado a presión cromado brillante
Sobre pared		●	●	●
Descarga higiénica		-	●	●
Indicaciones de instalación	para urinarios sin agua, para flujo o con un control de sensor integrado	para urinarios con alimentación posterior		

Otros elementos

				
	Estándar	Especial	Para grifería mural	
Para lavabos con semipedestal	●	●	●	
Para lavabos con pedestal	-	●	●	
Compatibilidad lavabo	Medidas de fijación estándar	Alturas/anchuras de fijación diferentes	En combinación con grifería mural	
Travesaños ajustables en altura de forma continua	●	●	●	
Distancia de toma de agua	80 mm - 150 mm	80 mm - 290 mm	50 mm - 290 mm	
Distancia de fijación cerámica	Pernos roscados 280 mm / 150 mm - 240 mm	Tornillos de fijación posible de 50 mm - 330 mm	Tornillos de fijación posible de 50 mm - 330 mm	
Travesaño de metal, medidas de fijación regulables	●	-	-	
Travesaño de madera para posicionar los tornillos de fijación de forma flexible	-	●	●	
Indicaciones de instalación	Compruebe previamente las posibilidades de ajuste de los lavabos con ayuda de las fichas técnicas. No se suministra fijación debido a la gran variedad de muebles existentes. Resulta necesario proporcionar una adecuada posibilidad de fijación en obra.			

Sets de instalación
Insonorización para bastidores de delante de pared



En la actualidad el ruido resulta omnipresente y limita la calidad de vida de muchas personas. Reduciendo la contaminación acústica y evitando su expansión se aumenta el bienestar de forma decisiva.

Desde hace mucho tiempo Duravit se ocupa de este tema y ofrece un set de insonorización para bastidores de delante de pared, que permiten reducir considerablemente la emisión de ruido en el baño.

La utilización de productos así como el set de insonorización de Duravit permiten cumplir muchas de las exigencias de las principales normas de la insonorización (DIN 4109, VDI 4100 Sst III y SIA 181). Este aspecto también ha sido confirmado por el Fraunhofer Institut für Bauphysik (Instituto Fraunhofer para la física de la construcción, Stuttgart) que ha realizado y verificado en nombre de Duravit numerosas mediciones de protección contra la contaminación acústica. Para realizar la comprobación de los productos se ha instalado el accesorio descrito en las instrucciones de montaje. Adicionalmente se han instalado sets de insonorización de Duravit como indica la tabla.

En la siguiente tabla se muestran los resultados de las pruebas.

Los campos señalados con "S" remiten al cumplimiento de las máximas exigencias en materia de insonorización. Las excepciones están identificadas correspondientemente.

Construcción	Bastidores de delante de pared homologados	¿Cumple la norma?			¿Resulta necesario el set de insonorización?	
		DIN 4109	VDI 4100 Sst III	SIA 181		
Construcciones en paredes ligeras						
	Bastidor para bidé	Sí	Sí	Sí	Sí, # WD6015 000 000 + set de insonorización adecuado para la cerámica correspondiente	
	Bastidor para urinario, alimentación por pila	Sí	Sí	Sí		
	Bastidor para urinario, alimentación por corriente eléctrica	Sí	Sí	Sí		
	Bastidores para lavabo	Sí	Sí	Sí ⁽¹⁾		
	Bastidor para inodoro (mecánico)	Sí	Sí	Sí		
	Bastidor para inodoro (electrónico)	Sí	Sí	Sí		
Construcciones en paredes ligeras o delante de paredes macizas						
	Bastidor para bidé	Sí	Sí	Sí		
	Bastidor para urinario, alimentación por pila	Sí ⁽²⁾	Sí ⁽³⁾	Sí		
	Bastidor para urinario, alimentación por corriente eléctrica	Sí	Sí	Sí		
	Bastidores para lavabo	Sí	Sí	Sí ⁽⁴⁾		
	Bastidor para inodoro (mecánico)	Sí	Sí	Sí		
	Bastidor para inodoro (electrónico)	Sí	Sí	Sí		

¹⁾ En una casa con varias viviendas, a partir de un grosor de techo de 22 o 27 cm, cuando la planta baja posterior forma una unidad de uso propia y en la planta subterránea hay habitaciones de sensibilidad acústica baja (planta subterránea delante) o media (planta subterránea atrás) (p. ej. situación de espacios "baño encima de baño").

²⁾ Exigencias mínimas cumplidas

³⁾ Nivel de insonorización SSt II cumplido

⁴⁾ En una casa con varias viviendas, con un grosor de techo a partir de 24 cm, cuando la planta baja posterior forma una unidad de uso propia y en la planta subterránea hay habitaciones con sensibilidad acústica baja (planta subterránea delante) y media (planta subterránea atrás) (p. ej. situación de espacios "baño encima de baño").

Información de producto

Sets de instalación

Pulsadores para inodoros

Los pulsadores A1 (mecánicos) y A2 (electrónicos) DuraSystem® se encuentran disponibles en vidrio o en material sintético de alta calidad y están especialmente diseñados con un lenguaje de forma refinado.

Pulsador A1

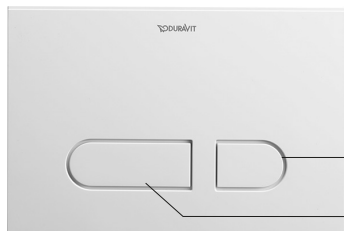

Descarga pequeña aproximadamente 3,0 l (valores de ajustes: a partir de 3,0 l)

Descarga completa aproximadamente 6,0 l (valores de ajustes: aproximadamente 4,5 – 7,0 l)

El pulsador de inodoro A1 de plástico (disponibles en los colores: blanco, cromado brillante, negro mate, bronce cepillado, Odo pulido y acero inoxidable cepillado) se puede montar opcionalmente a ras de pared (excepto paredes macizas y elementos con altura de construcción corta) o sobre los azulejos. Para el montaje a ras de pared se requiere de un marco de montaje especial (pedir por separado). En todos los demás modelos, la fijación del pulsador se realiza de forma convencional sobre la pared. El pulsador A1 con superficie de diseño en vidrio no se puede combinar con bastidores de altura reducida.

Pulsador A2



Absorción de olores

Descarga pequeña: aproximadamente 3,0 l (valores de ajustes: aproximadamente 3,0 l – 4,0 l)

Descarga completa: aproximadamente 6,0 l (valores de ajustes: aproximadamente 4,5 l – 7,0 l)

La principal característica del pulsador A2 para inodoro es su sistema electrónico de detección por infrarrojos. El pulsador se ilumina solo cuando está activo (a no ser que la iluminación nocturna esté activada) y los símbolos se iluminan según se va acercando el usuario. La zona de detección de personas se puede adaptar a las condiciones locales.

Funciones básicas

Manejo manual

Funciones básicas como la descarga completa, la pequeña y la absorción de olores pueden seleccionarse directamente a través de los correspondientes símbolos en el pulsador. La función de absorción de olores solo está disponible en el bastidor para inodoro # WD1014 000 000.

Absorción de olores

El inodoro con ventilador silencioso se encarga de mantener un ambiente agradable: los olores procedentes del inodoro se absorben directamente a través del tubo de lavado antes de que puedan expandirse. El sistema sin filtro funciona de forma muy silenciosa. La absorción de olores se puede activar tanto de forma manual como a través de la detección automática de personas.

Manejo sin contacto

A partir de una distancia aproximada de 1 cm delante del pulsador pueden seleccionarse las funciones básicas también sin contacto. De este modo se evitan las marcas de los dedos en el pulsador.

Configuración mediante el mando a distancia

- Cantidad de agua para la descarga: descarga completa o pequeña
- Descarga automática: activar/desactivar
- Descarga higiénica: inicio, número de descargas, intervalos de descarga
- Absorción de olores: automática/manual, tiempo del paro retardado, fuerza de absorción
- Iluminación nocturna: activar/desactivar
- Función de bloqueo: activar/desactivar
- Zonas de detección: ajustar la zona de detección
- Reset: restaurar la configuración a los ajustes de fábrica

Protección y seguridad

En caso de una avería en la corriente eléctrica, se activa de forma inmediata la alimentación de emergencia (alimentación por pila) y automáticamente se desactivan varias funciones para reducir la energía requerida.

Funciones adicionales

Descarga automática

Si el usuario abandona el inodoro sin haber realizado ninguna descarga, se activa automáticamente una descarga completa.

Descarga higiénica

En caso de no utilizar el inodoro se realizan descargas periódicas para evitar que el agua se estanque en el sistema de tubería.

Iluminación nocturna

En entornos oscuros, todos los botones están permanentemente iluminados. La función de iluminación nocturna se enciende y se apaga de forma automática en función de la luminosidad del entorno.

Función de limpieza

Para evitar descargas erróneas durante el proceso de limpieza, se puede bloquear el pulsador durante 2 minutos mediante una combinación de teclas.

Función de bloqueo

Permite evitar que los niños jueguen con el pulsador y el correspondiente consumo elevado de agua. Si el pulsador se acciona con demasiada frecuencia en poco tiempo, los botones se ocultan durante 2 minutos y las funciones permanecen bloqueadas durante este período de tiempo.

Sets de instalación
Pulsador para urinario

Todos los pulsadores para urinario se instalan de forma convencional sobre los azulejos.

Pulsador A1

Activación manual de la descarga

Los pulsadores de urinarios están disponibles en plástico (en los colores: blanco, cromado brillante, negro mate, bronce cepillado, Odo pulido y acero inoxidable cepillado) y en cristal blanco.

Pulsador A2

Sistema electrónico de detección por infrarrojos

Los pulsadores A2 con sistema electrónico de detección por infrarrojos están disponibles en cinc moldeado a presión (blanco o cromado brillante), según si es para alimentación mediante pila o mediante corriente eléctrica.

Sistema electrónico de detección por infrarrojos

El sensor de infrarrojos detecta a los usuarios que se aproximan y activa de forma automática una descarga en el caso de que permanezcan durante cierto tiempo.

Configuración del teclado auxiliar

Detrás de la placa del pulsador se encuentra un teclado auxiliar. El teclado auxiliar permite ajustar y modificar las funciones básicas, así como restaurar el sistema electrónico a los ajustes de fábrica.

Configuración del mando a distancia

Todas las funciones básicas y adicionales se pueden controlar también con el mando a distancia suministrado.

Protección y seguridad

Un tornillo de seguridad asegura la placa del pulsador en el lugar de montaje y proporciona mayor seguridad en entornos públicos.

Funciones básicas
Descarga principal

Si el usuario se aleja de la zona de detección tras permanecer cierto tiempo, se activa una descarga automática.

Tiempo de descarga ajustable: 2 – 10 segundos

Predescarga (no está disponible con alimentación por pila¹⁾)

Adicionalmente a la descarga principal puede activarse una predescarga que se activa cuando el usuario entra en la zona de detección.

Zona de detección

Zona de detección ajustable: aproximadamente 40 – 100 cm

Reset

La función de reset permite restaurar la configuración a los ajustes de fábrica.

Funciones adicionales
Cantidad de agua para la descarga dinámica

Si aumenta la frecuencia de usuarios, se reduce automáticamente el tiempo de la descarga principal y, por tanto, también el consumo de agua.

Descarga higiénica

En caso de no utilizar el urinario se realizan descargas periódicas para evitar que el agua se estanque en el sistema de tubería.

Se pueden ajustar tanto la cantidad de agua para la descarga como el intervalo de descarga.

Función de limpieza (no disponible con alimentación por pila¹⁾)

Interrupción de la descarga principal para facilitar la limpieza del urinario o permitir que el producto de limpieza pueda actuar.

Descarga de limpieza (no está disponible con alimentación por pila¹⁾)

Activar una descarga para facilitar la eliminación de los productos de limpieza utilizados en el urinario.

¹⁾ Para conservar la capacidad de la pila, el volumen de funciones es más reducido en este tipo de pulsadores

Combinación elementos

Sets de instalación

	Construcción ligera				Construcción maciza
	Inodoro	Bidé	Urinario	Lavabo	Inodoro
Autoportante	●	●	●	●	-
Grado de montaje (parcialmente montado)	●	●	●	●	●
Adecuado para revestimiento con placas ligeras	●	●	●	●	-
Tratamiento superficie marco (pulverizado)	●	●	●	●	-
Tratamiento superficie bandas laterales (galvanizadas)	-	-	-	-	●
Profundidad máx. inodoro (625 mm)	●	-	-	-	-
Patas regulables en altura (0 - 240 mm)	●	●	●	●	-
Montaje sin herramientas de la placa de revisión transparente	●	-	-	-	●
Insonorización según DIN 4109 y VDI 4100	● ¹⁾	● ¹⁾	● ¹⁾	● ¹⁾	-

¹⁾ en combinación con el set de insonorización WD 6015

Pulsadores		
Tipo de producto	Pulsador manual para inodoro A1	
anchura x altura	217 x 147 mm	
Peso	0,2 kg	
Accionamiento del lavado	Manual	
Técnica de descarga	Doble descarga	
Tipo de montaje	Sobrepuesto / Empotrado	
Tecnología del accionamiento del lavado	Manual	
Incl. varilla pulsadora	✓	
Color	Bronce Cepillado	
	N.º de artículo	
Material sintético	WD5001041000	512€
Color	Oro Pulido	
	N.º de artículo	
Material sintético	WD5001341000	613€
Color	Acero inoxidable Cepillado	
	N.º de artículo	
Material sintético	WD5001701000	512€
Artículos relacionados		
Marco para empotrar		
Tipo de montaje	Empotrado	
	N.º de artículo	
Blanco	WD6001011000	249€

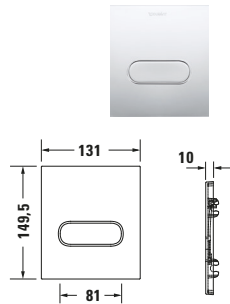
Pulsadores

Tipo de producto	Pulsador manual para urinario A1	
anchura x altura	131 x 150 mm	
Peso	0,3 kg	
Accionamiento del lavado	Manual	
Tipo de montaje	Sobrepuesto	
Tecnología del accionamiento del lavado	Manual	
Incl. válvula de descarga ajustable	✓	
Color	Negro Mate	
	N.º de artículo	
Material sintético	WD5004031000	440€
Color	Bronce Cepillado	
	N.º de artículo	
Material sintético	WD5004041000	731€
Color	Oro Pulido	
	N.º de artículo	
Material sintético	WD5004341000	731€
Color	Acero inoxidable Cepillado	
	N.º de artículo	
Material sintético	WD5004701000	731€

Sistemas de instalación

Índice

Griferías	
Circle	55
Manhattan	65
Sistemas de ducha	75
Griferías con termostato	77
Wave	81
Accesorios	96

Griferías de baño
1. Ampliación de series / Nuevos modelos

Serie	Observación	Disponibilidad
Circle	Serie completa	a partir de septiembre de 2023
Manhattan	Serie completa	a partir de septiembre de 2023
Sistemas de ducha	Serie completa	a partir de mayo de 2023
Griferías con termostato	Serie completa # TH4200	a partir de mayo de 2023
Wave	Serie completa # WA5250, WA5260	a partir de junio de 2023
	Productos seleccionados en acabados especiales	a partir de mayo de 2023
Duchas y accesorios	Complementos	a partir de junio de 2023
	Productos seleccionados en acabados especiales	a partir de abril de 2023
		a partir de mayo de 2023

Nuevas superficies

Serie	Observación
Wave, Duchas y accesorios	04 Bronce cepillado 34 Oro pulido 70 Acero inoxidable cepillado

2. Medida/peso

Las indicaciones de medida son en mm.

3. Tolerancias

Las medidas en las fichas técnicas están indicadas en milímetros, e incluyen la tolerancia estándar. Nos reservamos el derecho a efectuar modificaciones técnicas y en las medidas.

4. Bluebox®

Bluebox® es una marca registrada de la empresa Oras Oy para la Unión Europea.

5. Fichas técnicas

Las fichas técnicas de nuestros productos incluyen los diagramas de caudal y están disponibles en nuestra página web y pueden descargarse en www.duravit.es o en el portal para profesionales pro.duravit.es.

6. Unified Water Label (UWL)

Unified Water Label es un sistema de clasificación europeo con 13 grupos de productos sanitarios en total.

Las cantidades de caudal medias, determinadas para la grifería de lavabo en base al Unified Water Label, se indican en la siguiente ilustración. El valor máximo es de 5,5 l/min.

La clasificación correspondiente se indica directamente en los productos. Encontrará información adicional en la ficha técnica.

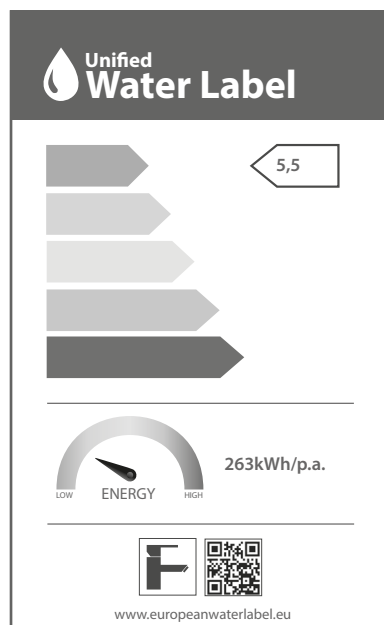
Clase UWL 1

Información de producto

Griferías de baño

Presión de servicio recomendada

Para nuestras griferías, recomendamos una presión de servicio de 1-5 bar.

Tipos de chorro de las duchas

IntenseRain



IntenseRain



Rain

Rain SoftRain

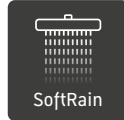

SoftRain

Pulse



Pulse



Mono

Tecnologías

AquaControl



AquaControl

Para evitar posibles salpicaduras, en las griferías de lavabos con AquaControl, el chorro se puede orientar hasta 20° ($\pm 10^\circ$). Esto hace que la grifería se pueda combinar con los diseños de lavabo más diversos.

FreshStart



FreshStart

En la posición media, primero brota solo agua fría. Solamente cuando el usuario conscientemente mueve la manilla hacia la izquierda empieza a mezclarse agua caliente. De modo que el suministro de agua caliente, de alto consumo energético, se limita solamente a las situaciones en las que realmente se necesita.

MinusFlow



MinusFlow

MinusFlow proporciona un caudal reducido sin pérdida de confort. En las duchas, 9,0 l/min, y en las griferías de lavabo, 3,5 l/min. Gracias al ahorro de agua caliente, también se consume menos energía.

EasyClean

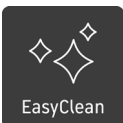

EasyClean

Las superficies son especialmente sencillas para el cuidado y se limpian sin problema. Las incrustaciones de cal y suciedad en los botones de silicona se pueden eliminar fácilmente con los dedos.

HeatLock



HeatLock

Para mayor seguridad en el baño: Para evitar posibles escaldaduras, algunas griferías de Duravit disponen de limitación de temperatura. ¡Apto también para menores que utilicen el baño!

AirPlus



AirPlus

En el regulador de chorro, al agua se le mezcla aire. El resultado es un chorro suave y voluminoso, y al mismo tiempo se reduce el consumo de agua y de energía.

BestMatch

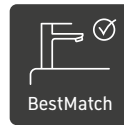

BestMatch

Con respecto al confort del lavado, las salpicaduras y la compatibilidad formal y técnica del lavabo se llevan a cabo numerosas pruebas.

Encontrará más información en:
www.duravit.es/bestmatch

Touchless



Touchless

Las griferías electrónicas de infrarrojos son especialmente higiénicas y ahorrativas, gracias al manejo sin contacto, ya que el agua fluye solo cuando realmente se está utilizando.



Vista general de las series
Lavabo

					
Tamaño	S	M	L	-	-
N.º de modelo	# CE1010	# CE1020	# CE1030	# CE1060	# CE1070
					
N.º de modelo	# CE1080				





Bidé

					
N.º de modelo	# CE2400				

Ducha

					
N.º de modelo	# CE4230	# CE4210	# TH4200	# TH4220	# TH4282

Bañera

					
N.º de modelo	# CE5230	# CE4210	# CE5240	# CE5260	

Accesorios

					
N.º de modelo	# 009916				
Encontrará más accesorios adecuados en el capítulo Accesorios.					

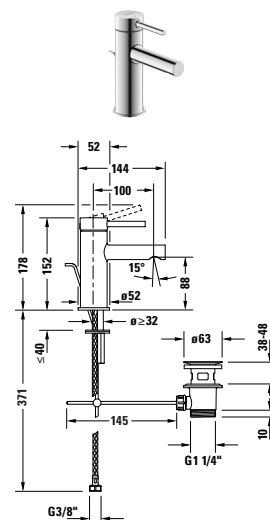
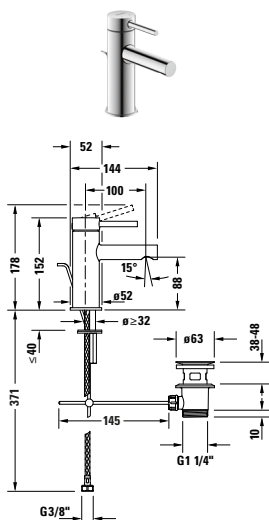
Grifería para lavabo

Tipo de producto	Mezclador monomando para lavabo S		Mezclador monomando para lavabo S FreshStart	
Tipo de montaje	Montaje de pie		Montaje de pie	
Altura	152 mm		152 mm	
Profundidad	100 mm		100 mm	
Control de temperatura	Sistema mezclador cerámico		Sistema mezclador cerámico	
Salida	Aireador con EasyClean		Aireador con EasyClean	
Conexión de agua	Flexos de conexión, 3/8 pulgadas		Flexos de conexión, 3/8 pulgadas	
Caudal (3 bar)	4,5 l/min		4,5 l/min	
Tipo de chorro	Chorro normal		Chorro normal	
FreshStart			✓	
Color	Cromado Brillante		Cromado Brillante	
	N.º de artículo		N.º de artículo	
Sin vaciador ni accionamiento	CE1010002010	117€	CE1011002010	117€
Con vaciador y accionamiento	CE1010001010	125€	CE1011001010	125€

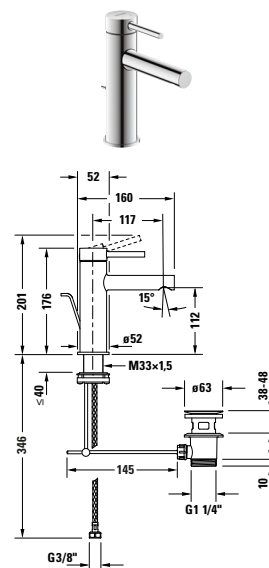
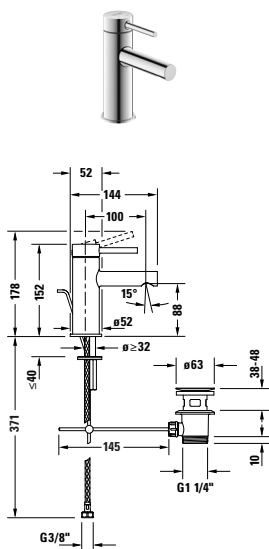
Grifería para lavabo

Tipo de producto	Mezclador monomando para lavabo S MinusFlow		Mezclador monomando para lavabo M	
Tipo de montaje	Montaje de pie		Montaje de pie	
Altura	152 mm		176 mm	
Profundidad	100 mm		117 mm	
Control de temperatura	Sistema mezclador cerámico		Sistema mezclador cerámico	
Salida	Aireador con EasyClean		Aireador con EasyClean	
Conexión de agua	Flexos de conexión, 3/8 pulgadas		Flexos de conexión, 3/8 pulgadas	
Caudal (3 bar)	3 l/min		4,5 l/min	
Tipo de chorro	Chorro normal		Chorro normal	
MinusFlow	✓		-	
Color	Cromado Brillante		Cromado Brillante	
	N.º de artículo		N.º de artículo	
Sin vaciador ni accionamiento	CE1012002010	117€	CE1020002010	133€
Con vaciador y accionamiento	CE1012001010	125€	CE1020001010	142€

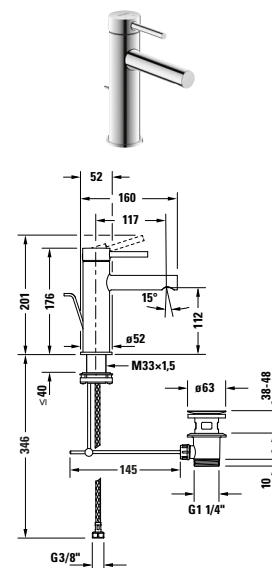
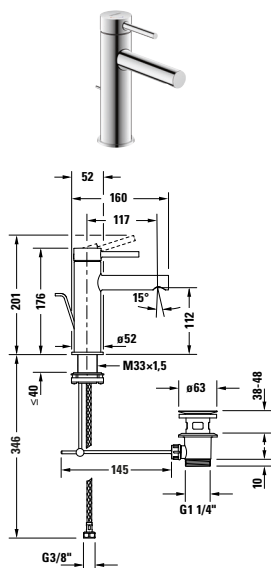
Grifería para lavabo

Tipo de producto	Mezclador monomando para lavabo M FreshStart		Mezclador monomando para lavabo M MinusFlow	
Tipo de montaje	Montaje de pie		Montaje de pie	
Altura	176 mm		176 mm	
Profundidad	117 mm		117 mm	
Control de temperatura	Sistema mezclador cerámico		Sistema mezclador cerámico	
Salida	Aireador con EasyClean		Aireador con EasyClean	
Conexión de agua	Flexos de conexión, 3/8 pulgadas		Flexos de conexión, 3/8 pulgadas	
Caudal (3 bar)	4,5 l/min		3 l/min	
Tipo de chorro	Chorro normal		Chorro normal	
FreshStart	✓		-	
MinusFlow	-		✓	
Color	Cromado Brillante		Cromado Brillante	
	N.º de artículo		N.º de artículo	
Sin vaciador ni accionamiento	CE1021002010	133€	CE1022002010	133€
Con vaciador y accionamiento	CE1021001010	142€	CE1022001010	142€

Grifería de baño

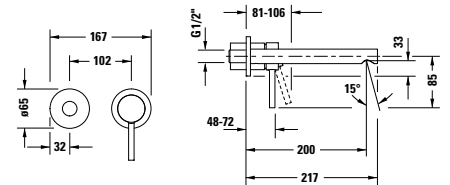
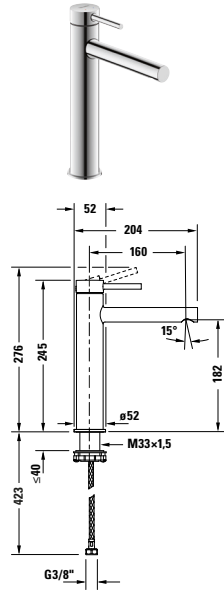
Grifería para lavabo

Tipo de producto	Mezclador monomando para lavabo L		Mezclador monomando para lavabo	
Tipo de montaje	Montaje de pie		Empotrado	
Altura	245 mm		85 mm	
Profundidad	160 mm		200 mm	
Control de temperatura	Sistema mezclador cerámico		Sistema mezclador cerámico	
Salida	Aireador con EasyClean		Aireador con EasyClean	
Conexión de agua	Flexos de conexión, 3/8 pulgadas		Cuerpo base	
Caudal (3 bar)	4,5 l/min		5,5 l/min	
Tipo de chorro	Chorro normal		Chorro normal	
Incl. piezas visibles	-		✓	
Color	Cromado Brillante		Cromado Brillante	
	N.º de artículo		N.º de artículo	
Sin vaciador ni accionamiento	CE1030002010	184€	CE1070004010	176€
Artículos necesarios				
Cuerpo base				
Tipo de montaje			Empotrado	
			N.º de artículo	
DIN 15			GK1900004000	209€

Circle

Design by Duravit

Grifería para lavabo

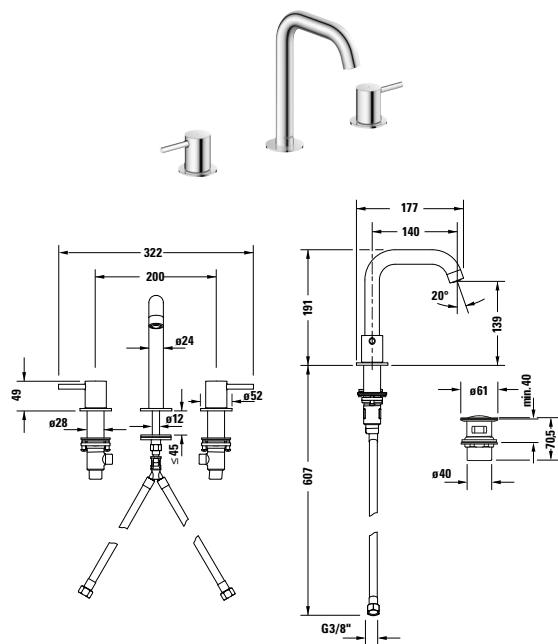

Tipo de producto	Grifería americana	
Tipo de montaje	Montaje de pie	
Altura	191 mm	
Profundidad	140 mm	
Control de temperatura	Sistema mezclador cerámico	
Salida	Aireador con EasyClean	
Conexión de agua	Flexos de conexión	
Caudal (3 bar)	5 l/min	
Con vaciador push-open	✓	
Color	Cromado Brillante	
	N.º de artículo	
Sin vaciador ni accionamiento	CE1060005010	258€

Grifería para agua fría

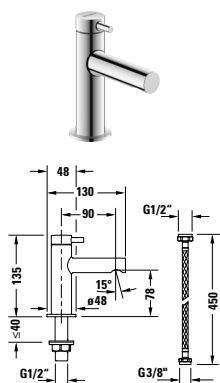

Tipo de producto	Grifo simple	
Tipo de montaje	Montaje de pie	
Altura	135 mm	
Profundidad	90 mm	
Salida	Aireador	
Caudal (3 bar)	4,5 l/min	
	N.º de artículo	
Cromado Brillante	CE1080002010	89€

Grifería de bidé		
Tipo de producto	Mezclador monomando para bidé	
Control de temperatura	Sistema mezclador cerámico	
Profundidad	128 mm	
Altura	152 mm	
Salida	Aireador con cánula orientable	
Caudal (3 bar)	5 l/min	
Tipo de chorro	Chorro normal	
Conexión de agua	Flexos de conexión, 3/8 pulgadas	
	N.º de artículo	
Cromado Brillante	CE2400001010	163€

Grifería de ducha		
Tipo de producto	Mezclador monomando para ducha, visto	
Tipo de conexión toma de agua	Conexión con excéntricas	
Excéntricas	150 mm ± 15 mm	
Control de temperatura	Sistema mezclador cerámico	
Antirretorno	✓	
Caudal (3 bar)	21 l/min	
Dimensiones de la conexión flexo	1/2"	
Dimensiones de la toma de agua	DIN 15	
	N.º de artículo	
Cromado Brillante	CE4230000010	163€

Grifería de ducha			
Tipo de producto	Set mezclador monomando empotrado		Mezclador monomando para ducha, empotrado
Tipo de conexión toma de agua	Cuerpo base		Cuerpo base
Control de temperatura	Sistema mezclador cerámico		Sistema mezclador cerámico
Número de salidas	1		1
Formato del florón	Redondo/a		Redondo/a
Caudal (3 bar)	21 l/min		-
Incl. piezas visibles	-		✓
Incl. unidad funcional	-		✓
	N.º de artículo		N.º de artículo
Cromado Brillante	CE4210007010	112€	CE4210010010 250€

Artículos necesarios			
Cuerpo base			
Tipo de producto		Bluebox®	
Tipo de montaje		Empotrado	
		N.º de artículo	
	DIN 15	GK0900000000	131€
Prebloqueo	DN 20	GK0900001000	269€

Grifería de ducha			
Tipo de producto	Mezclador monomando para ducha, empotrado		
Tipo de conexión toma de agua	Cuerpo base		
Control de temperatura	Sistema mezclador cerámico		
Funciones/inversor	Inversor		
Número de salidas	2		
Formato del florón	Redondo/a		
Incl. piezas visibles	✓		
Incl. unidad funcional	✓		
	N.º de artículo		
Cromado Brillante	CE4210012010	339€	

Artículos necesarios			
Cuerpo base			
Tipo de producto		Bluebox®	
Tipo de montaje		Empotrado	
		N.º de artículo	
	DIN 15	GK0900000000	131€
Prebloqueo	DN 20	GK0900001000	269€

Grifería de bañera

Tipo de producto	Mezclador monomando para bañera, visto	Grifería americana	
Tipo de conexión toma de agua	Conexión con excéntricas	Flexos de conexión	
Excéntricas	150 mm ± 15 mm	-	
Control de temperatura	Sistema mezclador cerámico	Sistema mezclador cerámico	
Antirretorno	✓	✓	
Caudal (3 bar)	25 l/min	25 l/min	
Caudal de conexión de flexo (3 bar)	20 l/min	-	
Dimensiones de la conexión flexo	1/2"	1/2"	
Dimensiones de la toma de agua	1/2"	1/2"	
	N.º de artículo	N.º de artículo	
Cromado Brillante	CE5230000010	203€	CE5260000010
			363€

Circle

Design by Duravit

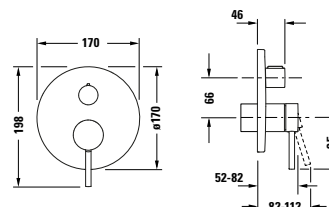
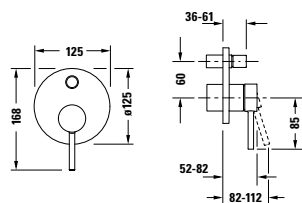
Grifería de bañera

Tipo de producto	Set mezclador monomando empotrado		Mezclador monomando para bañera, empotrado	
Tipo de conexión toma de agua	Cuerpo base		Cuerpo base	
Control de temperatura	Sistema mezclador cerámico		Sistema mezclador cerámico	
Número de salidas	2		2	
Formato del florón	Redondo/a		Redondo/a	
Anchura x altura	125 x 168 mm		170 x 198 mm	
Caudal (3 bar)	24 l/min		-	
Incl. piezas visibles	✓		✓	
Incl. unidad funcional	✓		✓	
	N.º de artículo		N.º de artículo	
Cromado Brillante	CE4210008010	176€	CE5210012010	339€



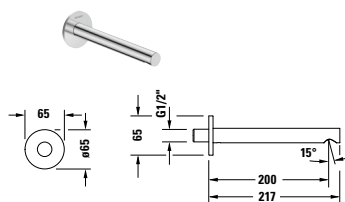

Artículos necesarios

Cuerpo base			
Tipo de producto			Bluebox®
Tipo de montaje			Empotrado
		N.º de artículo	
	DIN 15	GK0900000000	131€
Prebloqueo	DN 20	GK0900001000	269€



Grifería de bañera





Tipo de producto	Caño de bañera	
Profundidad	200 mm	
Dimensiones de la toma de agua	DIN 15	
Caudal (3 bar)	17 l/min	
Formato del florón	Redondo/a	
	N.º de artículo	
Cromado Brillante	CE5240010010	89€

Vista general de las series

Lavabo					
					
Tamaño	S	M	XL	-	-
N.º de modelo	# MH1010	# MH1020	# MH1040	# MH1070	# MH1080

Bidé					
					
N.º de modelo	# MH2400				

Ducha					
					
N.º de modelo	# MH4210	# MH4230	# TH4200		

Bañera					
					
N.º de modelo	# MH4210	# MH5230	# MH5240	# MH5250	

Accesorios					
					
N.º de modelo	# 009954	# 009904			

Encontrará más accesorios adecuados en el capítulo Accesorios.

Manhattan

Design by Duravit

Grifería para lavabo

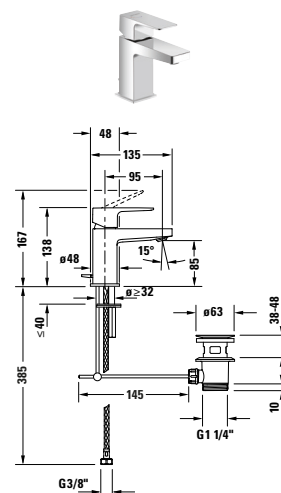
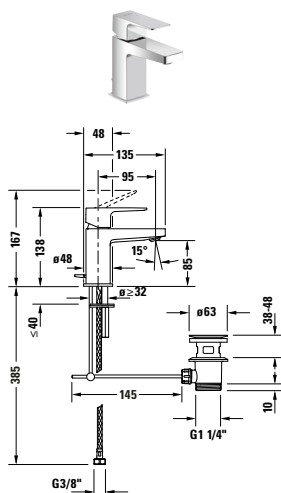

Tipo de producto	Mezclador monomando para lavabo S		Mezclador monomando para lavabo S FreshStart	
Tipo de montaje	Montaje de pie		Montaje de pie	
Altura	138 mm		138 mm	
Profundidad	95 mm		95 mm	
Control de temperatura	Sistema mezclador cerámico		Sistema mezclador cerámico	
Salida	Aireador con EasyClean		Aireador con EasyClean	
Conexión de agua	Flexos de conexión, 3/8 pulgadas		Flexos de conexión, 3/8 pulgadas	
Caudal (3 bar)	4,5 l/min		-	
Tipo de chorro	Chorro normal		Chorro normal	
FreshStart	-		✓	
Color	Cromado Brillante		Cromado Brillante	
	N.º de artículo		N.º de artículo	
Sin vaciador ni accionamiento	MH1010002010	150€	MH1011002010	150€
Con vaciador y accionamiento	MH1010001010	157€	MH1011001010	157€
Color	Negro Mate			
	N.º de artículo			
Sin vaciador ni accionamiento	MH1010002046	209€		
Con vaciador y accionamiento	MH1010001046	220€		

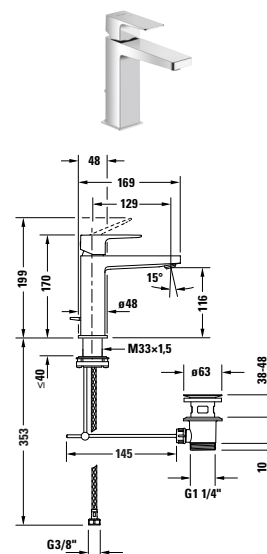
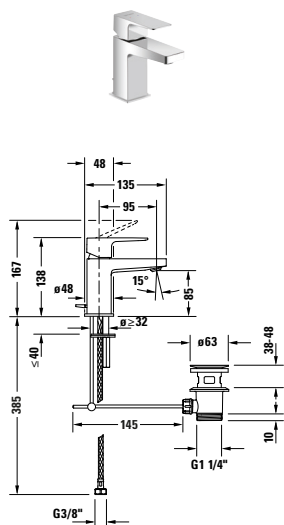
Grifería para lavabo

Tipo de producto	Mezclador monomando para lavabo S MinusFlow		Mezclador monomando para lavabo M	
Tipo de montaje	Montaje de pie		Montaje de pie	
Altura	138 mm		170 mm	
Profundidad	95 mm		129 mm	
Control de temperatura	Sistema mezclador cerámico		Sistema mezclador cerámico	
Salida	Aireador con EasyClean		Aireador con EasyClean	
Conexión de agua	Flexos de conexión, 3/8 pulgadas		Flexos de conexión, 3/8 pulgadas	
Caudal (3 bar)	3,5 l/min		4,5 l/min	
Tipo de chorro	Chorro normal		Chorro normal	
MinusFlow	✓		-	
Color	Cromado Brillante		Cromado Brillante	
	N.º de artículo		N.º de artículo	
Sin vaciador ni accionamiento	MH1012002010	150€	MH1020002010	170€
Con vaciador y accionamiento	MH1012001010	157€	MH1020001010	182€
Color	Negro Mate			
	N.º de artículo		N.º de artículo	
Con vaciador y accionamiento	MH1020001046		MH1020001046	255€
Sin vaciador ni accionamiento	MH1020002046		MH1020002046	239€

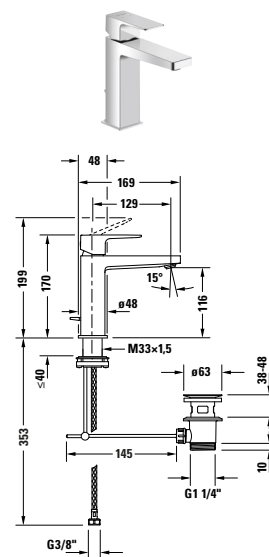
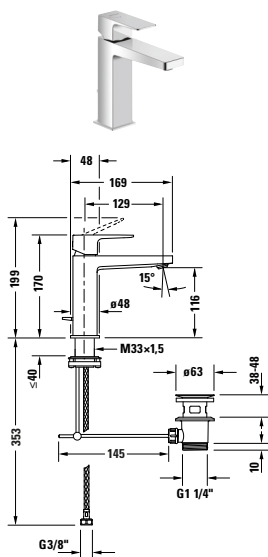
Grifería para lavabo

Tipo de producto	Mezclador monomando para lavabo M FreshStart		Mezclador monomando para lavabo M MinusFlow	
Tipo de montaje	Montaje de pie		Montaje de pie	
Altura	170 mm		170 mm	
Profundidad	129 mm		129 mm	
Control de temperatura	Sistema mezclador cerámico		Sistema mezclador cerámico	
Salida	Aireador con EasyClean		Aireador con EasyClean	
Conexión de agua	Flexos de conexión, 3/8 pulgadas		Flexos de conexión, 3/8 pulgadas	
Caudal (3 bar)	-		3,5 l/min	
Tipo de chorro	Chorro normal		Chorro normal	
FreshStart	✓		-	
MinusFlow	-		✓	
Color	Cromado Brillante		Cromado Brillante	
	N.º de artículo		N.º de artículo	
Sin vaciador ni accionamiento	MH1021002010	170€	MH1022002010	170€
Con vaciador y accionamiento	MH1021001010	182€	MH1022001010	182€

Grifería para lavabo

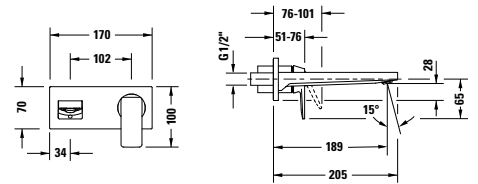
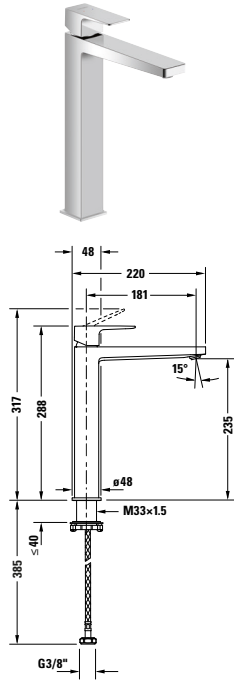

Tipo de producto	Mezclador monomando para lavabo XL		Mezclador monomando para lavabo	
Tipo de montaje	Montaje de pie		Empotrado	
Altura	288 mm		100 mm	
Profundidad	181 mm		189 mm	
Control de temperatura	Sistema mezclador cerámico		Sistema mezclador cerámico	
Salida	Aireador con EasyClean		Aireador con EasyClean	
Conexión de agua	Flexos de conexión, 3/8 pulgadas		Cuerpo base	
Caudal (3 bar)	4,5 l/min		5,5 l/min	
Tipo de chorro	Chorro normal		Chorro normal	
Incl. piezas visibles	-		✓	
Color	Cromado Brillante		Cromado Brillante	
	N.º de artículo		N.º de artículo	
Sin vaciador ni accionamiento	MH1040002010	269€	MH1070004010	245€
Color	Negro Mate		Negro Mate	
	N.º de artículo		N.º de artículo	
Sin vaciador ni accionamiento	MH1040002046	374€	MH1070004046	342€
Artículos necesarios				
Cuerpo base				
Tipo de montaje			Empotrado	
			N.º de artículo	
DIN 15			GK1900004000	209€

Manhattan

Design by Duravit

Grifería para agua fría

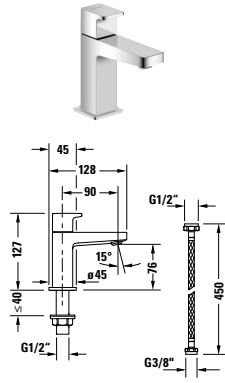

Tipo de producto	Grifo simple	
Tipo de montaje	Montaje de pie	
Altura	127 mm	
Profundidad	90 mm	
Salida	Aireador con EasyClean	
Caudal (3 bar)	5,5 l/min	
Color	Cromado Brillante	
	N.º de artículo	
	MH1080002010	117€
Color	Negro Mate	
	N.º de artículo	
	MH1080002046	163€

Grifería de bidé

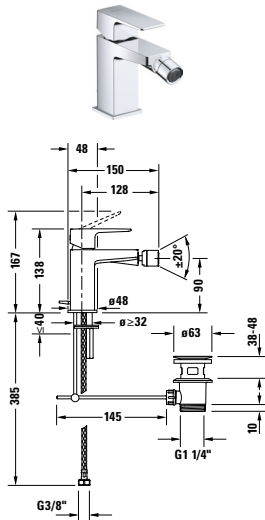

Tipo de producto	Mezclador monomando para bidé	
Control de temperatura	Sistema mezclador cerámico	
Profundidad	128 mm	
Altura	138 mm	
Salida	Aireador con cánula orientable	
Caudal (3 bar)	5,5 l/min	
Tipo de chorro	Chorro normal	
Color	Cromado Brillante	
	N.º de artículo	
	MH2400001010	190€
Color	Negro Mate	
	N.º de artículo	
	MH2400001046	266€

Grifería de ducha		
Tipo de producto	Mezclador monomando para ducha, visto	
Tipo de conexión toma de agua	Conexión con excéntricas	
Excéntricas	150 mm ± 15 mm	
Control de temperatura	Sistema mezclador cerámico	
Antirretorno	✓	
Caudal (3 bar)	21 l/min	
Dimensiones de la conexión flexo	1/2"	
Dimensiones de la toma de agua	DIN 15	
	N.º de artículo	
Cromado Brillante	MH4230000010	187€
Negro Mate	MH4230000046	261€

Grifería de ducha		
Tipo de producto	Set mezclador monomando empotrado	
Tipo de conexión toma de agua	Cuerpo base	
Control de temperatura	Sistema mezclador cerámico	
Número de salidas	1	
Formato del florón	Cuadrada/o	
Caudal (3 bar)	21 l/min	
Incl. piezas visibles	✓	
Incl. unidad funcional	✓	
	N.º de artículo	
Cromado Brillante	MH4210007010	114€
Negro Mate	MH42100010046	367€

Artículos necesarios		
Cuerpo base		
Tipo de producto	Bluebox®	
Tipo de montaje	Empotrado	
	N.º de artículo	
DIN 15	GK0900000000	131€
Prebloqueo DN 20	GK0900001000	269€

Manhattan

Design by Duravit

Grifería de ducha

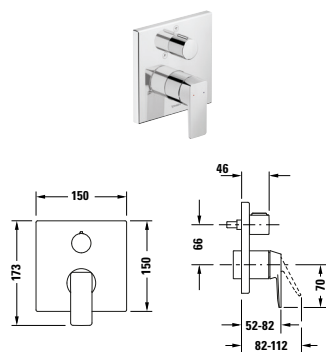

Tipo de producto	Mezclador monomando para ducha, empotrado	
Tipo de conexión toma de agua	Cuerpo base	
Control de temperatura	Sistema mezclador cerámico	
Funciones/inversor	Válvula de cierre e inversor	
Número de salidas	2	
Formato del florón	Cuadrada/o	
Incl. piezas visibles	✓	
Incl. unidad funcional	✓	

	N.º de artículo	
Cromado Brillante	MH4210012010	355€
Negro Mate	MH4210012046	499€

Artículos necesarios

Cuerpo base

Tipo de producto	Bluebox®	
Tipo de montaje	Empotrado	
	N.º de artículo	
	DIN 15	GK0900000000 131€
Prebloqueo	DN 20	GK0900001000 269€

Grifería de bañera

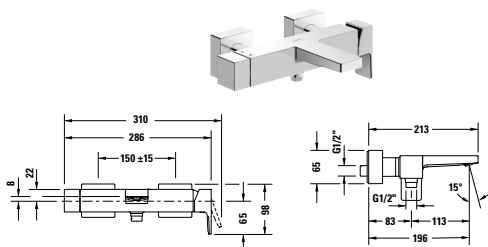

Tipo de producto	Mezclador monomando para bañera, visto	
Tipo de conexión toma de agua	Conexión con excéntricas	
Excéntricas	150 mm ± 15 mm	
Control de temperatura	Sistema mezclador cerámico	
Antirretorno	✓	
Caudal (3 bar)	23,5 l/min	
Caudal de conexión de flexo (3 bar)	19,5 l/min	
Dimensiones de la conexión flexo	1/2"	
Dimensiones de la toma de agua	DIN 15	
	N.º de artículo	
Cromado Brillante	MH5230000010	278€
Negro Mate	MH5230000046	386€

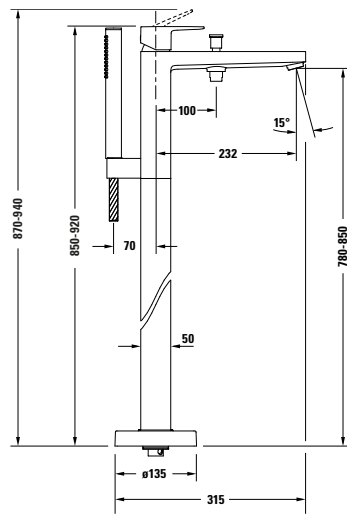
Grifería de bañera

Tipo de producto	Mezclador monomando para bañera	
Tipo de conexión toma de agua	Cuerpo base	
Dimensiones de la toma de agua	DIN 15	
Control de temperatura	Sistema mezclador cerámico	
Profundidad	232 mm	
Inversor	✓	
Incl. soporte para tele-ducha	✓	
Caudal (3 bar)	27 l/min	
	N.º de artículo	
Cromado Brillante	MH5250000010	1.222€
Negro Mate	MH5250000046	1.711€
Artículos necesarios		
Cuerpo base		
Tipo de montaje	En suelo inacabado	
Dimensiones de la toma de agua	DIN 15	
	N.º de artículo	
	GK5900008000	326€

Manhattan

Design by Duravit

Grifería de bañera

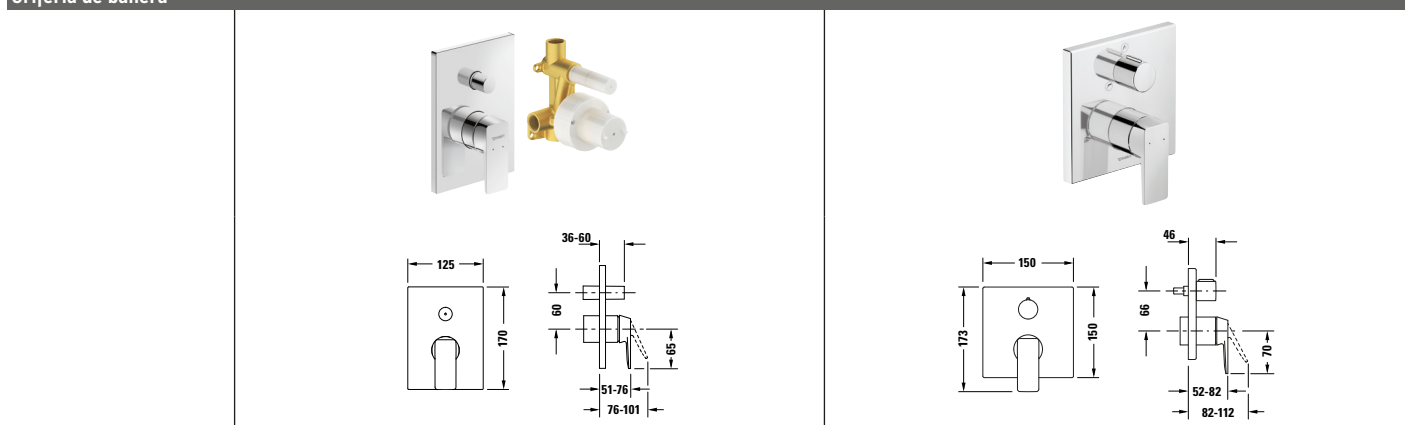

Tipo de producto	Set mezclador monomando empotrado	Mezclador monomando para bañera, empotrado
Tipo de conexión toma de agua	Cuerpo base	Cuerpo base
Control de temperatura	Sistema mezclador cerámico	Sistema mezclador cerámico
Número de salidas	2	2
Formato del florón	Cuadrada/o	Cuadrada/o
Anchura x altura	125 x 171 mm	150 x 173 mm
Caudal (3 bar)	24 l/min	-
Incl. piezas visibles	✓	✓
Incl. unidad funcional	✓	✓
Color	Cromado Brillante	Cromado Brillante
	N.º de artículo	N.º de artículo
	MH4210008010	MH5210012010
	190€	355€
Color		Negro Mate
	N.º de artículo	
	MH5210012046	499€

Artículos necesarios

Cuerpo base		
Tipo de producto		Bluebox®
Tipo de montaje		Empotrado
	N.º de artículo	
	DIN 15	GK0900000000
		131€
Prebloqueo	DN 20	GK0900001000
		269€

Grifería de bañera

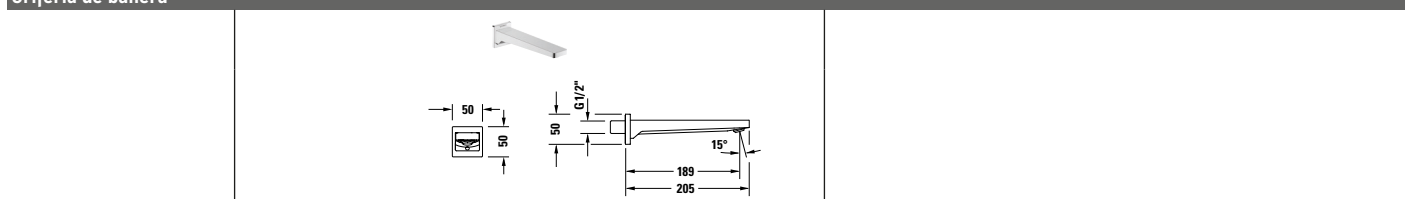

Tipo de producto	Caño de bañera
Profundidad	189 mm
Dimensiones de la toma de agua	DIN 15
Caudal (3 bar)	19,5 l/min
Formato del florón	Cuadrada/o
	N.º de artículo
Cromado Brillante	MH5240010010
	122€
Negro Mate	MH5240010046
	170€

Sistema de ducha

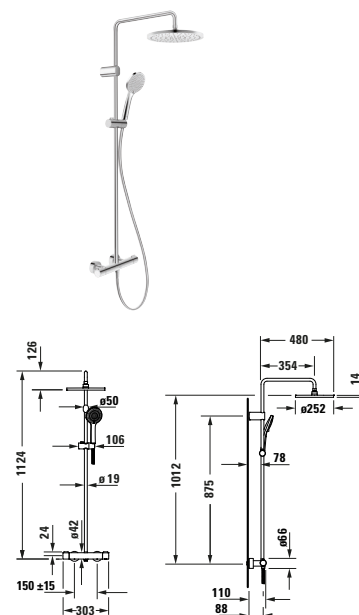
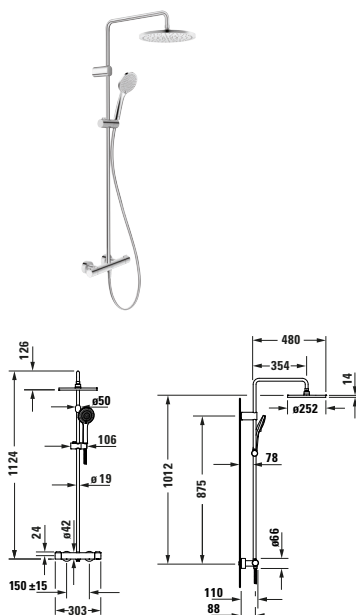

	Sistema de ducha 1000	Sistema de ducha 1000 MinusFlow
Tipo de producto	Sistema de ducha 1000	Sistema de ducha 1000 MinusFlow
Tipo de grifería	Termostato	Termostato
Control de temperatura	Cartucho termostático	Cartucho termostático
Bloqueo de seguridad (38 °C)	✓	✓
Tipos de chorro ducha fija	1 chorro	1 chorro
Tipos de chorro teleducha	3 chorros	3 chorros
Diámetro de la ducha fija	250 mm	250 mm
Dimensiones de la toma de agua	1/2"	DIN 15
Excéntricas	150 mm ± 15 mm	150 mm ± 15 mm
Dimensiones de la conexión flexo	1/2"	1/2"
Caudal de la teleducha (3 bar)	14,5 l/min	9 l/min
Caudal de la ducha fija (3 bar)	18,5 l/min	9 l/min
Ducha fija ajustable en ángulo	✓	✓
Soporte de la teleducha	Altura ajustable	Altura ajustable
Antirretorno	✓	✓
Profundidad	354 mm	354 mm
Altura	1124 mm	1124 mm
MinusFlow	-	✓
	N.º de artículo	N.º de artículo
Cromado Brillante	TH4280008010	TH4282008010
Negro Mate		TH4282008046
Bronce Cepillado		TH4282008004
Oro Pulido		TH4282008034
Acero inoxidable Cepillado		TH4282008070
	475€	475€
		665€
		665€
		665€
		665€

Shower Systems

Sistema de ducha

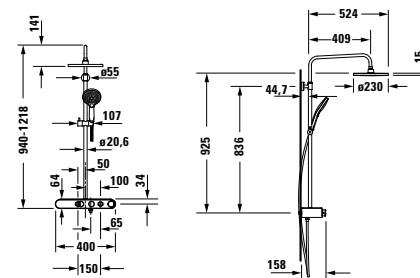
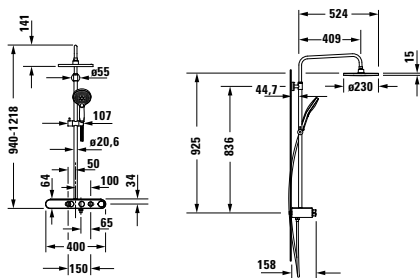

Tipo de producto	Sistema de ducha Shelf 1050		Sistema de ducha Shelf 1050 MinusFlow	
Tipo de grifería	Termostato		Termostato	
Control de temperatura	Cartucho termostático		Cartucho termostático	
Bloqueo de seguridad (38 °C)	✓		✓	
Tipos de chorro ducha fija	Rain		Rain	
Tipos de chorro teleducha	Rain / Pulse / Mono		Rain / Pulse / Mono	
Diámetro de la ducha fija	230 mm		230 mm	
Dimensiones de la toma de agua	DIN 15		DIN 15	
Dimensiones de la conexión flexo	1/2"		1/2"	
Caudal de la teleducha (3 bar)	10,5 l/min		9 l/min	
Caudal de la ducha fija (3 bar)	14 l/min		9 l/min	
Ducha fija ajustable en ángulo	✓		✓	
Soporte de la teleducha	Altura ajustable		Altura ajustable	
Antirretorno	✓		✓	
Altura	940 mm		940 mm	
MinusFlow	-		✓	
	N.º de artículo		N.º de artículo	
Cromado Blanco Brillante	TH4380008005	651€	TH4382008005	651€

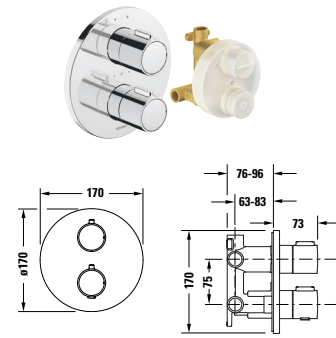
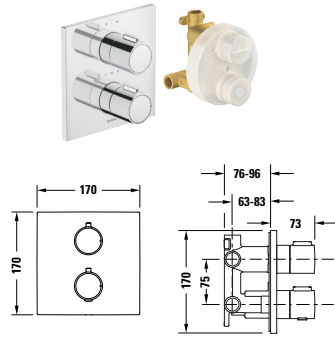
Grifería de baño

Tipo de producto	-	Set termostato empotrado
Control de temperatura	Cartucho termostático	Cartucho termostático
Número de salidas	2	2
Formato del florón	Cuadrada/o	Redondo/a
Anchura x altura	-	170 x 170 mm
Caudal (3 bar)	24 l/min	24 l/min
Bloqueo de seguridad (38 °C)	✓	✓
Incl. piezas visibles	✓	✓
Incl. unidad funcional	✓	✓
Funciones/inversor	Válvula de cierre e inversor	Válvula de cierre e inversor
	N.º de artículo	
	TH4200007010	267€
Color		Cromado Brillante
	N.º de artículo	
	TH4200008010	253€

Accesorios termostáticos

Grifería de baño

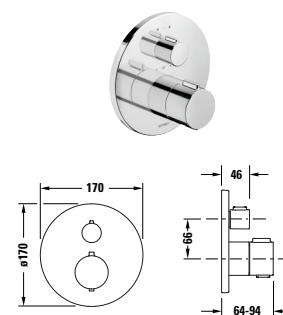
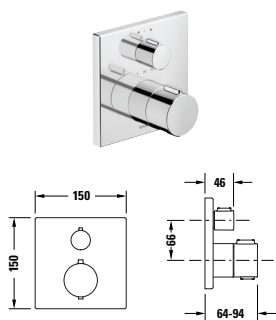

Tipo de producto	Termostato empotrado, dos salidas		Termostato empotrado, dos salidas		
Tipo de conexión toma de agua	Cuerpo base		Cuerpo base		
Control de temperatura	Cartucho termostático		Cartucho termostático		
Número de salidas	2		2		
Formato del florón	Cuadrada/o		Redondo/a		
Anchura x altura	150 x 150 mm		170 x 170 mm		
Bloqueo de seguridad (38 °C)	✓		✓		
Incl. piezas visibles	✓		✓		
Incl. unidad funcional	✓		✓		
Funciones/inversor	Válvula de cierre e inversor		Válvula de cierre e inversor		
Color	Cromado Brillante		Cromado Brillante		
	N.º de artículo		N.º de artículo		
	TH4200013010	499€	TH4200014010	475€	
Color	Negro Mate		Negro Mate		
	N.º de artículo		N.º de artículo		
	TH4200013046	698€	TH4200014046	665€	
Color			Bronce Cepillado		
			N.º de artículo		
			TH4200014004	665€	
Color			Oro Pulido		
			N.º de artículo		
			TH4200014034	665€	
Color			Acero inoxidable Cepillado		
			N.º de artículo		
			TH4200014070	665€	
Artículos necesarios					
Cuerpo base					
Tipo de producto	Bluebox®		Bluebox®		
Tipo de montaje	Empotrado		Empotrado		
	N.º de artículo		N.º de artículo		
	DIN 15	GK0900000000	131€	GK0900000000	131€
Prebloqueo	DN 20	GK0900001000	269€	GK0900001000	269€

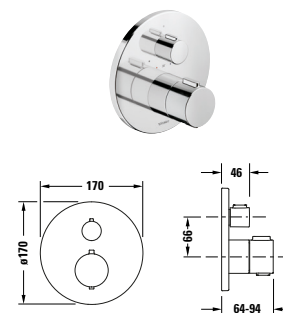
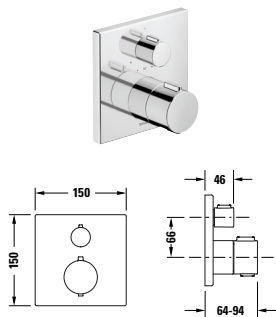
Grifería de baño

Tipo de producto	Termostato empotrado, una salida		Termostato empotrado, una salida	
Tipo de conexión toma de agua	Cuerpo base		Cuerpo base	
Control de temperatura	Cartucho termostático		Cartucho termostático	
Número de salidas	1		1	
Formato del florón	Cuadrada/o		Redondo/a	
Anchura x altura	150 x 150 mm		170 x 170 mm	
Bloqueo de seguridad (38 °C)	✓		✓	
Incl. piezas visibles	✓		✓	
Incl. unidad funcional	✓		✓	
Color	Cromado Brillante		Cromado Brillante	
	N.º de artículo		N.º de artículo	
	TH4200015010	484€	TH4200016010	462€
Color	Negro Mate		Negro Mate	
	N.º de artículo		N.º de artículo	
	TH4200015046	678€	TH4200016046	646€
Color			Bronce Cepillado	
			N.º de artículo	
			TH4200016004	646€
Color			Oro Pulido	
			N.º de artículo	
			TH4200016034	646€
Color			Acero inoxidable Cepillado	
			N.º de artículo	
			TH4200016070	646€

Artículos necesarios

Cuerpo base					
Tipo de producto	Bluebox®		Bluebox®		
Tipo de montaje	Empotrado		Empotrado		
	N.º de artículo		N.º de artículo		
	DIN 15	GK0900000000	131€	GK0900000000	131€
Prebloqueo	DN 20	GK0900001000	269€	GK0900001000	269€

Accesorios termostáticos

Grifería de baño

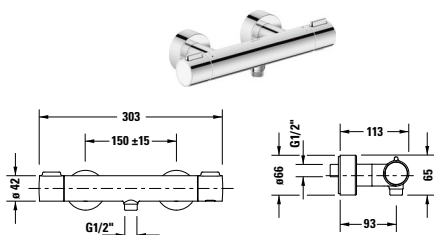

Tipo de producto	Termostato de ducha visto 1000	
Tipo de conexión toma de agua	Conexión con excéntricas	
Control de temperatura	Cartucho termostático	
Número de salidas	1	
Caudal (3 bar)	24,5 l/min	
Bloqueo de seguridad (38 °C)	✓	
Incl. unidad funcional	-	
Color	Cromado Brillante	
	N.º de artículo	
	TH4220000010	217€
Color	Negro Mate	
	N.º de artículo	
	TH4220000046	304€
Color	Bronce Cepillado	
	N.º de artículo	
	TH4220000004	304€
Color	Oro Pulido	
	N.º de artículo	
	TH4220000034	304€
Color	Acero inoxidable Cepillado	
	N.º de artículo	
	TH4220000070	304€





Vista general de las series
Lavabo

					
Tamaño	S	M	XL	-	-
N.º de modelo	# WA1010	# WA1020	# WA1040	# WA1060	# WA1070
					
N.º de modelo	# WA1080				





Bidé

					
N.º de modelo	# WA2400				

Ducha

					
N.º de modelo	# WA4230	# TH4220	# WA4210	# TH4200	# WA4280

Bañera

					
N.º de modelo	# WA5230	# WA5220	# WA4210	# WA5240	# WA5260

Bañera

					
N.º de modelo	# WA5250				

Accesorios

					
N.º de modelo	# 009935	# 009929			
Encontrará más accesorios adecuados en el capítulo Accesorios.					

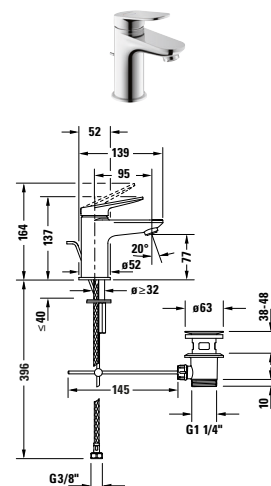
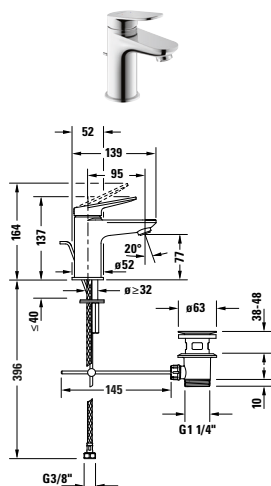
Grifería para lavabo

Tipo de producto	Mezclador monomando para lavabo S		Mezclador monomando para lavabo S FreshStart	
Tipo de montaje	Montaje de pie		Montaje de pie	
Altura	137 mm		137 mm	
Profundidad	95 mm		95 mm	
Control de temperatura	Sistema mezclador cerámico		Sistema mezclador cerámico	
Salida	Aireador con EasyClean		Aireador con EasyClean	
Conexión de agua	Flexos de conexión, 3/8 pulgadas		Flexos de conexión, 3/8 pulgadas	
Caudal (3 bar)	5 l/min		5 l/min	
Tipo de chorro	Chorro normal		Chorro normal	
FreshStart	-		✓	
Color	Cromado Brillante		Cromado Brillante	
	N.º de artículo		N.º de artículo	
Sin vaciador ni accionamiento	WA1010002010	122€	WA1011002010	122€
Con vaciador y accionamiento	WA1010001010	130€	WA1011001010	130€
Color	Negro Mate			
	N.º de artículo			
Sin vaciador ni accionamiento	WA1010002046	170€		
Con vaciador y accionamiento	WA1010001046	182€		
Color	Bronce Cepillado			
	N.º de artículo			
Sin vaciador ni accionamiento	WA1010002004	170€		
Con vaciador y accionamiento	WA1010001004	182€		
Color	Oro Pulido			
	N.º de artículo			
Sin vaciador ni accionamiento	WA1010002034	170€		
Con vaciador y accionamiento	WA1010001034	182€		
Color	Acero inoxidable Cepillado			
	N.º de artículo			
Sin vaciador ni accionamiento	WA1010002070	170€		
Con vaciador y accionamiento	WA1010001070	182€		

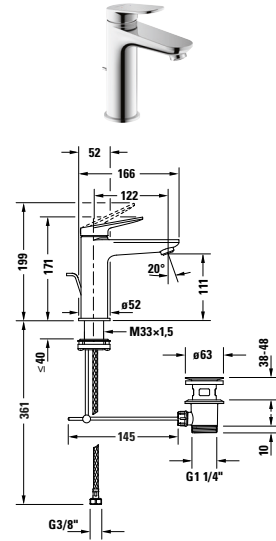
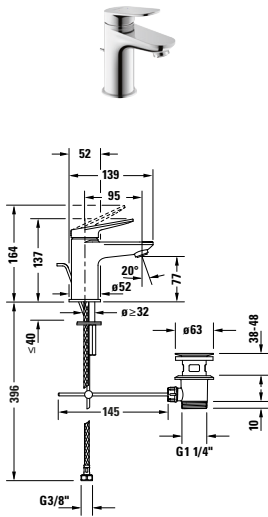
Grifería para lavabo

Tipo de producto	Mezclador monomando para lavabo S MinusFlow		Mezclador monomando para lavabo M	
Tipo de montaje	Montaje de pie		Montaje de pie	
Altura	137 mm		171 mm	
Profundidad	95 mm		122 mm	
Control de temperatura	Sistema mezclador cerámico		Sistema mezclador cerámico	
Salida	Aireador con EasyClean		Aireador con EasyClean	
Conexión de agua	Flexos de conexión, 3/8 pulgadas		Flexos de conexión, 3/8 pulgadas	
Caudal (3 bar)	3 l/min		5 l/min	
Tipo de chorro	Chorro normal		Chorro normal	
MinusFlow	✓		-	
Color	Cromado Brillante		Cromado Brillante	
	N.º de artículo		N.º de artículo	
Sin vaciador ni accionamiento	WA1012002010	122€	WA1020002010	144€
Con vaciador y accionamiento	WA1012001010	130€	WA1020001010	150€
Color	Negro Mate			
	N.º de artículo		N.º de artículo	
Sin vaciador ni accionamiento	WA1020002046		202€	
Con vaciador y accionamiento	WA1020001046		209€	
Color	Bronce Cepillado			
	N.º de artículo		N.º de artículo	
Sin vaciador ni accionamiento	WA1020002004		202€	
Con vaciador y accionamiento	WA1020001004		209€	
Color	Oro Pulido			
	N.º de artículo		N.º de artículo	
Sin vaciador ni accionamiento	WA1020002034		202€	
Con vaciador y accionamiento	WA1020001034		209€	
Color	Acero inoxidable Cepillado			
	N.º de artículo		N.º de artículo	
Sin vaciador ni accionamiento	WA1020002070		202€	
Con vaciador y accionamiento	WA1020001070		209€	

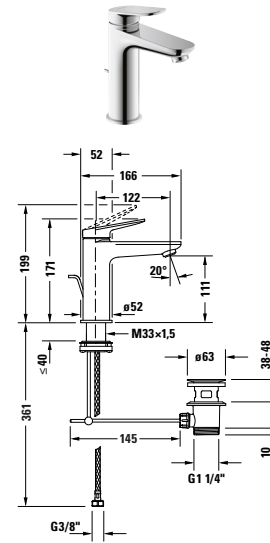
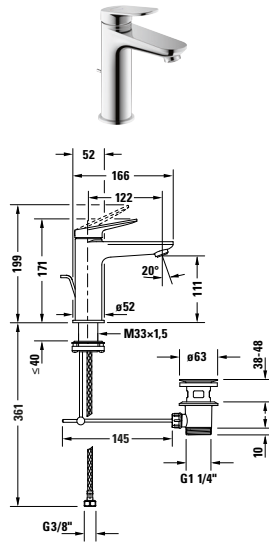
Grifería para lavabo

Tipo de producto	Mezclador monomando para lavabo M FreshStart		Mezclador monomando para lavabo M MinusFlow	
Tipo de montaje	Montaje de pie		Montaje de pie	
Altura	171 mm		171 mm	
Profundidad	122 mm		122 mm	
Control de temperatura	Sistema mezclador cerámico		Sistema mezclador cerámico	
Salida	Aireador con EasyClean		Aireador con EasyClean	
Conexión de agua	Flexos de conexión, 3/8 pulgadas		Flexos de conexión, 3/8 pulgadas	
Caudal (3 bar)	5 l/min		3 l/min	
Tipo de chorro	Chorro normal		Chorro normal	
FreshStart	✓		-	
MinusFlow	-		✓	
Color	Cromado Brillante		Cromado Brillante	
	N.º de artículo		N.º de artículo	
Sin vaciador ni accionamiento	WA1021002010	144€	WA1022002010	144€
Con vaciador y accionamiento	WA1021001010	150€	WA1022001010	150€

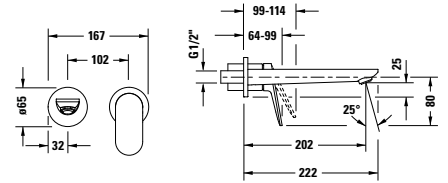
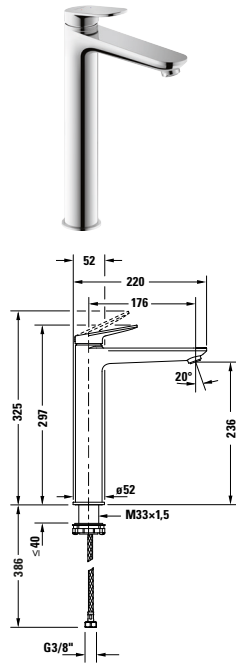
Grifería para lavabo

Tipo de producto	Mezclador monomando para lavabo XL		Mezclador monomando para lavabo	
Tipo de montaje	Montaje de pie		Empotrado	
Altura	297 mm		65 mm	
Profundidad	176 mm		202 mm	
Control de temperatura	Sistema mezclador cerámico		Sistema mezclador cerámico	
Salida	Aireador con EasyClean		Aireador con EasyClean	
Conexión de agua	Flexos de conexión, 3/8 pulgadas		Cuerpo base	
Caudal (3 bar)	5 l/min		5 l/min	
Tipo de chorro	Chorro normal		Chorro normal	
Color	Cromado Brillante		Cromado Brillante	
Sin vaciador ni accionamiento	N.º de artículo WA1040002010	211€	N.º de artículo WA1070004010	176€
Color	Negro Mate		Negro Mate	
Sin vaciador ni accionamiento	N.º de artículo WA1040002046	297€	N.º de artículo WA1070004046	247€
Color	Bronce Cepillado		Bronce Cepillado	
Sin vaciador ni accionamiento	N.º de artículo WA1040002004	297€	N.º de artículo WA1070004004	247€
Color	Oro Pulido		Oro Pulido	
Sin vaciador ni accionamiento	N.º de artículo WA1040002034	297€	N.º de artículo WA1070004034	247€
Color	Acero inoxidable Cepillado		Acero inoxidable Cepillado	
Sin vaciador ni accionamiento	N.º de artículo WA1040002070	297€	N.º de artículo WA1070004070	247€
Artículos necesarios				
Cuerpo base				
Tipo de montaje	Empotrado			
DIN 15			N.º de artículo GK1900004000	209€

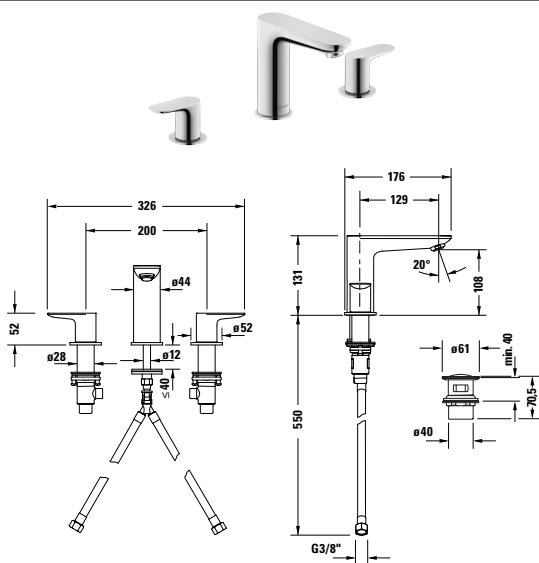
Grifería para lavabo

Tipo de producto	Grifería americana	
Tipo de montaje	Montaje de pie	
Altura	131 mm	
Profundidad	129 mm	
Control de temperatura	Sistema mezclador cerámico	
Salida	Aireador con EasyClean	
Conexión de agua	Flexos de conexión, 3/8 pulgadas	
Caudal (3 bar)	4,5 l/min	
Tipo de chorro	Chorro normal	
Con vaciador push-open	✓	
Color	Cromado Brillante	
	N.º de artículo	
Sin vaciador ni accionamiento	WA1060005010	272€
Color	Negro Mate	
	N.º de artículo	
Sin vaciador ni accionamiento	WA1060005046	380€
Color	Bronce Cepillado	
	N.º de artículo	
Sin vaciador ni accionamiento	WA1060005004	380€
Color	Oro Pulido	
	N.º de artículo	
Sin vaciador ni accionamiento	WA1060005034	380€
Color	Acero inoxidable Cepillado	
	N.º de artículo	
Sin vaciador ni accionamiento	WA1060005070	380€

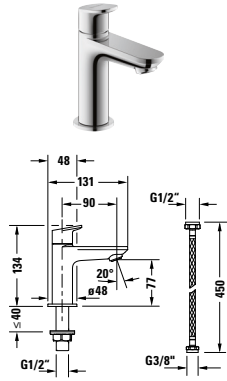
Grifería para agua fría

Tipo de producto	Grifo simple	
Tipo de montaje	Montaje de pie	
Altura	134 mm	
Profundidad	90 mm	
Salida	Aireador con EasyClean	
Caudal (3 bar)	4,5 l/min	
Color	Cromado Brillante	
	N.º de artículo	
	WA1080002010	101€
Color	Negro Mate	
	N.º de artículo	
	WA1080002046	141€
Color	Bronce Cepillado	
	N.º de artículo	
	WA1080002004	141€
Color	Oro Pulido	
	N.º de artículo	
	WA1080002034	141€
Color	Acero inoxidable Cepillado	
	N.º de artículo	
	WA1080002070	141€

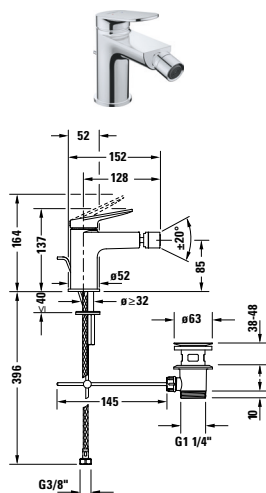
Grifería de bidé

Tipo de producto	Mezclador monomando para bidé	
Control de temperatura	Sistema mezclador cerámico	
Profundidad	128 mm	
Altura	137 mm	
Salida	Aireador con cánula orientable	
Caudal (3 bar)	5 l/min	
Tipo de chorro	Chorro normal	
Conexión de agua	Flexos de conexión, 3/8 pulgadas	
Color	Cromado Brillante	
	N.º de artículo	
Con vaciador y accionamiento	WA2400001010	169€
Color	Negro Mate	
	N.º de artículo	
Con vaciador y accionamiento	WA2400001046	236€
Color	Bronce Cepillado	
	N.º de artículo	
Con vaciador y accionamiento	WA2400001004	236€
Color	Oro Pulido	
	N.º de artículo	
Con vaciador y accionamiento	WA2400001034	236€
Color	Acero inoxidable Cepillado	
	N.º de artículo	
Con vaciador y accionamiento	WA2400001070	236€

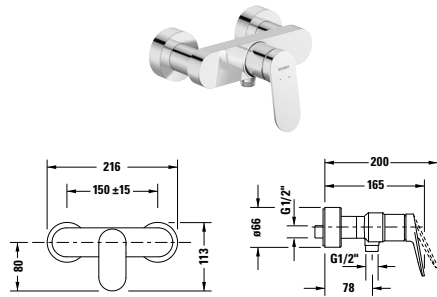
Grifería de ducha

Tipo de producto	Mezclador monomando para ducha, visto	
Tipo de conexión toma de agua	Conexión con excéntricas	
Excéntricas	150 mm ± 15 mm	
Control de temperatura	Sistema mezclador cerámico	
Antirretorno	✓	
Caudal (3 bar)	24 l/min	
Dimensiones de la conexión flexo	1/2"	
Dimensiones de la toma de agua	DIN 15	
	N.º de artículo	
Cromado Brillante	WA4230000010	155€
Negro Mate	WA4230000046	216€
Bronce Cepillado	WA4230000004	216€
Oro Pulido	WA4230000034	216€
Acero inoxidable Cepillado	WA4230000070	216€

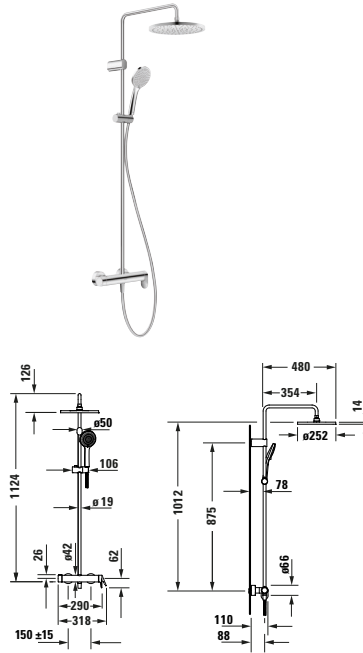
Sistema de ducha

Tipo de producto	Sistema de ducha	
Tipo de grifería	Mezclador monomando para ducha	
Control de temperatura	Sistema mezclador cerámico	
Tipos de chorro ducha fija	1 chorro	
Tipos de chorro teleducha	3 chorros	
Dimensiones de la toma de agua	DIN 15	
Excéntricas	150 mm ± 15 mm	
Dimensiones de la conexión flexo	1/2"	
Caudal de la teleducha (3 bar)	14,5 l/min	
Caudal de la ducha fija (3 bar)	18,5 l/min	
Ducha fija ajustable en ángulo	✓	
Soporte de la teleducha	Altura ajustable	
Antirretorno	✓	
Profundidad	442 mm	
Altura	1124 mm	
	N.º de artículo	
Cromado Brillante	WA4280007010	438€

Grifería de ducha

Tipo de producto	Set mezclador monomando empotrado	Mezclador monomando para ducha, empotrado
Tipo de conexión toma de agua	Cuerpo base	Cuerpo base
Control de temperatura	Sistema mezclador cerámico	Sistema mezclador cerámico
Número de salidas	1	1
Formato del florón	Redondo/a	Redondo/a
Caudal (3 bar)	21 l/min	-
Incl. piezas visibles	✓	✓
Incl. unidad funcional	✓	✓
	N.º de artículo	N.º de artículo
Cromado Brillante	WA4210007010	114€ WA4210010010
Negro Mate		250€ WA4210010046
		349€

Artículos necesarios			
Cuerpo base			
Tipo de producto		Bluebox®	
Tipo de montaje		Empotrado	
		N.º de artículo	
	DIN 15	GK0900000000	131€
Prebloqueo	DN 20	GK0900001000	269€

Grifería de ducha

Tipo de producto	Mezclador monomando para ducha, empotrado		
Tipo de conexión toma de agua	Cuerpo base		
Control de temperatura	Sistema mezclador cerámico		
Funciones/inversor	Inversor		
Número de salidas	2		
Formato del florón	Redondo/a		
Incl. piezas visibles	✓		
Incl. unidad funcional	✓		
	N.º de artículo		
Cromado Brillante	WA4210012010	339€	
Negro Mate	WA4210012046	475€	
Artículos necesarios			
Cuerpo base			
Tipo de producto		Bluebox®	
Tipo de montaje		Empotrado	
		N.º de artículo	
	DIN 15	GK0900000000	131€
Prebloqueo	DN 20	GK0900001000	269€

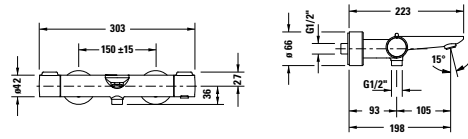
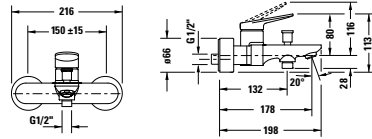
Grifería de bañera

Tipo de producto	Mezclador monomando para bañera, visto		Termostato de bañera, visto	
Tipo de conexión toma de agua	Conexión con excéntricas		Conexión con excéntricas	
Excéntricas	150 mm ± 15 mm		150 mm ± 15 mm	
Control de temperatura	Sistema mezclador cerámico		Cartucho termostático	
Bloqueo de seguridad (38 °C)	-		✓	
Antirretorno	✓		✓	
Caudal (3 bar)	25 l/min		18 l/min	
Caudal de conexión de flexo (3 bar)	20,5 l/min		25 l/min	
Dimensiones de la conexión flexo	1/2"		1/2"	
Dimensiones de la toma de agua	DIN 15		DIN 15	
	N.º de artículo		N.º de artículo	
Cromado Brillante	WA5230000010	187€	WA5220000010	266€
Negro Mate	WA5230000046	263€	WA5220000046	373€
Bronce Cepillado	WA5230000004	263€	WA5220000004	373€
Oro Pulido	WA5230000034	263€	WA5220000034	373€
Acero inoxidable Cepillado	WA5230000070	263€	WA5220000070	373€

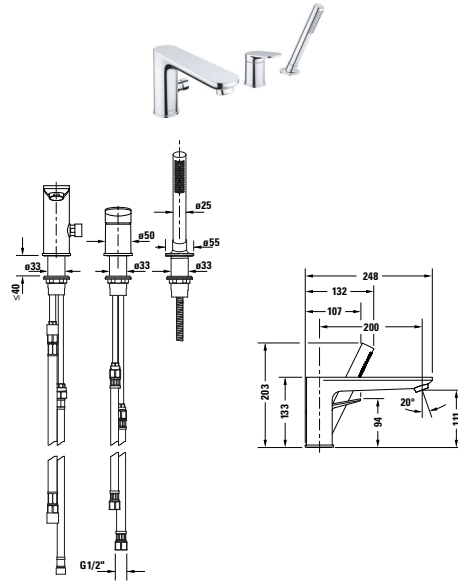
Grifería de bañera

Tipo de producto	Grifería americana	
Tipo de conexión toma de agua	Flexos de conexión	
Control de temperatura	Sistema mezclador cerámico	
Antirretorno	✓	
Caudal (3 bar)	27 l/min	
Dimensiones de la conexión flexo	1/2"	
Dimensiones de la toma de agua	1/2"	
	N.º de artículo	
Cromado Brillante	WA5260000010	380€
Negro Mate	WA5260000046	532€
Bronce Cepillado	WA5260000004	532€
Oro Pulido	WA5260000034	532€
Acero inoxidable Cepillado	WA5260000070	532€

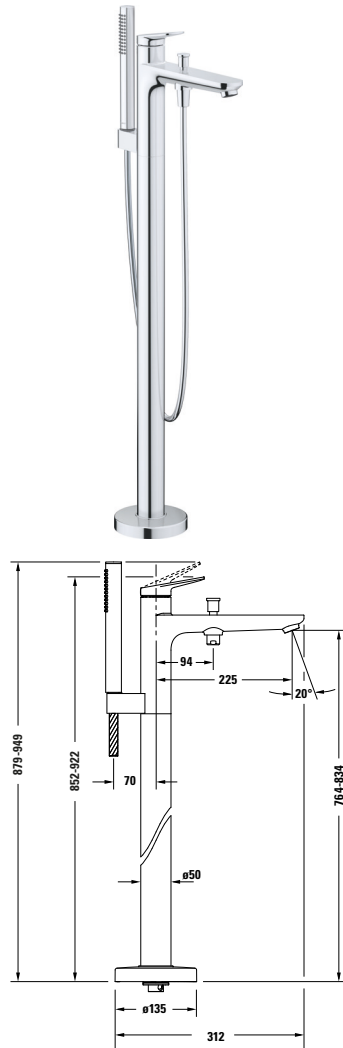
Grifería de bañera

Tipo de producto	Mezclador monomando para bañera	
Tipo de conexión toma de agua	Cuerpo base	
Dimensiones de la toma de agua	DIN 15	
Control de temperatura	Sistema mezclador cerámico	
Profundidad	225 mm	
Inversor	✓	
Incl. soporte para tele-ducha	✓	
Antirretorno	En la conexión del flexo	
Caudal (3 bar)	27 l/min	
	N.º de artículo	
Cromado Brillante	WA5250000010	1.032€
Negro Mate	WA5250000046	1.443€
Bronce Cepillado	WA5250000004	1.443€
Oro Pulido	WA5250000034	1.443€
Acero inoxidable Cepillado	WA5250000070	1.443€

Artículos necesarios

Cuerpo base		
Tipo de montaje	En suelo inacabado	
Dimensiones de la toma de agua	DIN 15	
	N.º de artículo	
	GK5900008000	326€

Grifería de bañera

Tipo de producto	Set mezclador monomando empotrado	Mezclador monomando para bañera, empotrado
Tipo de conexión toma de agua	Cuerpo base	Cuerpo base
Control de temperatura	Sistema mezclador cerámico	Sistema mezclador cerámico
Número de salidas	2	2
Formato del florón	Redondo/a	Redondo/a
Anchura x altura	125 x 162 mm	170 x 193 mm
Caudal (3 bar)	24 l/min	-
Incl. piezas visibles	✓	✓
Incl. unidad funcional	✓	✓
Color	Cromado Brillante	Cromado Brillante
	N.º de artículo	N.º de artículo
	WA4210008010	WA5210012010
	176€	339€
Color		Negro Mate
		N.º de artículo
		WA5210012046
		475€
Artículos necesarios		
Cuerpo base		
Tipo de producto		Bluebox®
Tipo de montaje		Empotrado
		N.º de artículo
	DIN 15	GK0900000000
		131€
Prebloqueo	DN 20	GK0900001000
		269€

Grifería de bañera

Tipo de producto	Caño de bañera	
Profundidad	202 mm	
Dimensiones de la toma de agua	DIN 15	
Caudal (3 bar)	25 l/min	
Formato del florón	Redondo/a	
	N.º de artículo	
Cromado Brillante	WA5240010010	103€
Negro Mate	WA5240010046	144€
Bronce Cepillado	WA5240010004	144€
Oro Pulido	WA5240010034	144€
Acero inoxidable Cepillado	WA5240010070	144€

Accesorios

Vista general de las series

Teleduchas

					
Estándar	# UV0650 013	# UV0650 014	# UV0650 015	# UV0650 016	# UV0650 017
MinusFlow	# UV0652 013	# UV0652 014	# UV0652 015	# UV0652 016	# UV0652 017
					
Estándar	# UV0640 001	# UV0640 002			
MinusFlow	# UV0642 001	# UV0642 002			

Juegos de teleducha y barras para teleducha

					
700 mm	# UV0680 001	# UV0680 002	# UV0680 003	# UV0600 003	
810 mm					# UV0600 005
900 mm				# UV0600 004	





Sets

					
	# UV0712001005	# UV0762001005	# UV0762002010	# UV0712002010	# UV0752001010
					
	# UV0752002005	# UV0682004005	# UV0682005010		

Codos de unión con la pared, soportes para teleducha y flexo para teleducha

					
Redondo	# UV0630 008	# UV0630 009	# UV0620 001	# UV0620 000	# UV0620 007
Cuadrado	# UV0630 011	# UV0630 010			# UV0620 026
					
1250 mm	# UV0610 006				
1600 mm	# UV0610 007				
1800 mm	# UV0610 008				



Vista general de las series
Duchas fijas

					
Estándar	# UV0660 022	# UV0660 017	# UV0660 018		
MinusFlow		# UV0662 017	# UV0662 018		
					
200 mm	# UV0660 019	# UV0660 030			
300 mm	# UV0660 020	# UV0660 031			
400 mm	# UV0660 021				

Brazos de teleducha

					
	# UV0670 022	# UV0670 027	# UV0670 021	# UV0670 036	
	# UV0670 025	# UV0670 028		# UV0670037	
	# UV0670 026				

Accesorios

Duchas					
					
Tipo de producto	Teleducha tubular MinusFlow		Teleducha tubular MinusFlow		
Anchura x profundidad	187 x 25 mm		212 x 22 mm		
Dimensiones de la toma de agua	1/2"		1/2"		
Toberas de silicona	✓		✓		
Tipo de chorro	Rain		Rain		
Material	Latón		Latón		
Caudal (3 bar)	9 l/min		9 l/min		
	N.º de artículo		N.º de artículo		
Negro Mate	UV0642001046	53€	UV0642002046	64€	
Bronce Cepillado	UV0642001004	53€			
Oro Pulido	UV0642001034	53€			
Acero inoxidable Cepillado	UV0642001070	53€			

Duchas					
					
Tipo de producto	Teleducha MinusFlow		Teleducha MinusFlow		Teleducha MinusFlow
Diámetro de la teleducha	110 mm		120 mm		110 mm
Dimensiones de la toma de agua	1/2"		1/2"		1/2"
Toberas de silicona	✓		✓		✓
Selección de la modalidad de rociado	-		Pulsador		Disco de voladura rotante
Tipo de chorro	Rain		Rain / Pulse / Mono		SoftRain / Rain / IntenseRain
Material	Material sintético		Material sintético		Material sintético
Caudal (3 bar)	9 l/min		9 l/min		9 l/min
	N.º de artículo		N.º de artículo		N.º de artículo
Negro Mate	UV0652013046	36€	UV0652017046	70€	UV0652015046 44€
Bronce Cepillado			UV0652017004	61€	UV0652016004 46€
Oro Pulido			UV0652017034	61€	UV0652016034 40€
Acero inoxidable Cepillado			UV0652017070	61€	UV0652016070 40€

Ducha fija								
Tipo de producto	Ducha fija MinusFlow		Ducha fija MinusFlow		Ducha fija		Ducha fija	
Anchura/Longitud	Ø 230 mm		Ø 250 mm		Ø 300 mm		300 x 300 mm	
Dimensiones de la toma de agua	1/2"		1/2"		1/2"		1/2"	
Toberas de silicona	✓		✓		✓		✓	
Ducha fija ajustable en ángulo	✓		✓		✓		✓	
Tipo de chorro	Rain		Rain		Rain		Rain	
Material	Material sintético		Material sintético		Acero inoxidable		Acero inoxidable	
Tipo de montaje	Montaje en el techo / Montaje mural		Montaje en el techo / Montaje mural		Montaje en el techo / Montaje mural		Montaje en el techo / Montaje mural	
Caudal (3 bar)	9 l/min		9 l/min		25,5 l/min		26 l/min	
Forma	Redondo/a		Redondo/a		Redondo/a		Cuadrada/o	
	N.º de artículo		N.º de artículo		N.º de artículo		N.º de artículo	
Negro Mate	UV0662017046	113€	UV0662018046	132€	UV0660020046	236€	UV0660031046	236€
Bronce Cepillado	UV0662017004	113€	UV0662018004	151€				
Oro Pulido	UV0662017034	113€	UV0662018034	132€				
Acero inoxidable Cepillado	UV0662017070	113€	UV0662018070	132€				

Set ducha fija								
Tipo de producto	Set ducha fija MinusFlow		Set ducha fija MinusFlow					
Dimensiones de la toma de agua	1/2"		1/2"					
Toberas de silicona	✓		✓					
Ducha fija ajustable en ángulo	✓		✓					
Tipo de chorro	Rain		Rain					
Material	Metal / Material sintético		Metal / Material sintético					
Tipo de montaje	Montaje mural		Montaje mural					
Caudal (3 bar)	9 l/min		9 l/min					
Forma	Redondo/a		Redondo/a					
Diámetro de la ducha fija	230 mm		250 mm					
Longitud del brazo de ducha	410 mm		410 mm					
	N.º de artículo		N.º de artículo					
Blanco/Cromado Brillante	UV0752002005	131€	UV0752001010	144€				
Cromado Brillante								

Set de artículos							
Ducha fija							
	N.º de artículo		N.º de artículo				
	UV0662017010		UV0662018010				
Brazo de ducha							
	N.º de artículo		N.º de artículo				
	UV0670028010		UV0670028010				

Accesorios

Barra de ducha

Tipo de producto	Barra de ducha	Barra de ducha	Barra de ducha	
Soporte de la teleducha	Altura ajustable	Altura ajustable	Altura ajustable	
Material	Latón / Material sintético	Aluminio / Material sintético / Cristal	Aluminio / Material sintético	
Color		Cromado Blanco Brillante		
810 mm		N.º de artículo UV0600005005	135€	
Color			Cromado Brillante	
810 mm		N.º de artículo UV0600005010	135€	
Color			Negro Mate	
810 mm		N.º de artículo UV0600005046	135€	
Color	Bronce Cepillado			
900 mm	N.º de artículo UV0600004004	121€		
Color	Oro Pulido			
900 mm	N.º de artículo UV0600004034	121€		
Color	Acero inoxidable Cepillado			
900 mm	N.º de artículo UV0600004070	121€		

Set de ducha de mano

				
Tipo de producto	Set de ducha de mano MinusFlow MinusFlow		Set de ducha de mano MinusFlow MinusFlow	
Soporte de la teleducha	Altura ajustable		Altura ajustable	
Tipo de chorro	SoftRain / Rain / IntenseRain		SoftRain / Rain / IntenseRain	
Caudal (3 bar)	9 l/min		9 l/min	
Longitud de la barra de ducha	800 mm		800 mm	
	N.º de artículo		N.º de artículo	
Cromado	UV0682004005	168€		
Blanco Brillante			UV0682005010	168€
Cromado Brillante				

Set de artículos

Teleducha				
	N.º de artículo	N.º de artículo		
	UV0652015010	UV0652016010		
Flexo de teleducha				
	N.º de artículo	N.º de artículo		
	UV0610007010	UV0610007010		
Barra de ducha				
	N.º de artículo	N.º de artículo		
	UV0600005005	UV0600005010		

flexo de teleducha



				
Tipo de producto	Flexo de teleducha			
Dimensiones de la toma de agua	1/2"			
Resistente a la torsión	✓			
Material	Material sintético			
Formato	Cónico/a			
largo	1600 mm			
	N.º de artículo			
Bronce Cepillado	UV0610007004	27€		
Oro Pulido	UV0610007034	27€		
Acero inoxidable Cepillado	UV0610007070	27€		

Accesorios

Brazo de ducha				
Tipo de producto	Brazo de ducha		Brazo de ducha	
Dimensiones de la toma de agua	DIN 15		DIN 15	
Material	Latón		Latón	
Tipo de montaje	Montaje mural		Montaje mural	
Formato del florón	Cuadrada/o		Cuadrada/o	
Longitud del brazo de ducha	210 mm		410 mm	
Color	Cromado Brillante		Cromado Brillante	
	N.º de artículo		N.º de artículo	
	UV0670036010	35€	UV0670037010	62€
Color			Negro Mate	
			N.º de artículo	
			UV0670037046	87€
Color		Bronce Cepillado		Bronce Cepillado
		N.º de artículo		N.º de artículo
		UV0670028004	87€	UV0670025004
				54€
Color		Oro Pulido		Oro Pulido
		N.º de artículo		N.º de artículo
		UV0670028034	87€	UV0670025034
				48€
Color		Acero inoxidable Cepillado		Acero inoxidable Cepillado
		N.º de artículo		N.º de artículo
		UV0670028070	87€	UV0670025070
				48€

Brazo de ducha				
Tipo de producto	Brazo de ducha			
Dimensiones de la toma de agua	DIN 15			
Material	Latón			
Tipo de montaje	Montaje en el techo			
Formato del florón	Redondo/a			
Longitud del brazo de ducha	300 mm			
Color	Bronce Cepillado			
	N.º de artículo			
	UV0670026004	83€		
Color	Oro Pulido			
	N.º de artículo			
	UV0670026034	83€		
Color	Acero inoxidable Cepillado			
	N.º de artículo			
	UV0670026070	83€		



Soporte para teleducha				
				
Tipo de producto	Soporte para teleducha		Soporte para teleducha	
Tipo de montaje	Montaje mural		Montaje mural	
Material	Latón		Latón	
Formato del florón	Redondo/a		Cuadrada/o	
Soporte de la teleducha	Rígido/a		Rígido/a	
	N.º de artículo		N.º de artículo	
Cromado Brillante	UV0620007010	54€	UV0620026010	54€
Negro Mate	UV0620007046	76€	UV0620026046	76€
Bronce Cepillado	UV0620007004	76€		
Oro Pulido	UV0620007034	76€		
Acero inoxidable Cepillado	UV0620007070	76€		

Set soporte de ducha				
				
Tipo de producto	Set soporte de ducha MinusFlow		Set soporte de ducha MinusFlow	
Tipo de montaje	Montaje mural		Montaje mural	
Material	Material sintético		Latón	
Forma	Redondo/a		Redondo/a	
Tipo de chorro	SoftRain / Rain / IntenseRain		Rain / Pulse / Mono	
Longitud del flexo de la ducha	1600 mm		1600 mm	
Soporte de la teleducha	Rígido/a		Rígido/a	
	N.º de artículo		N.º de artículo	
Cromado Brillante	UV0712002010	52€		
Cromado Blanco Brillante			UV0712001005	107€

Set de artículos				
Flexo de teleducha				
	N.º de artículo		N.º de artículo	
	UV0610007010		UV0610007010	
Teleducha				
	N.º de artículo		N.º de artículo	
	UV0652016010		UV0652017010	
Soporte para teleducha				
	N.º de artículo		N.º de artículo	
	UV0620001010		UV0620007010	

Accesorios

Codo de conexión pared				
				
Tipo de producto	Codo de conexión pared		Codo de conexión pared	
Tipo de montaje	Montaje mural		Montaje mural	
Material	Latón		Latón	
Dimensiones de la toma de agua	DIN 15		DIN 15	
Formato del florón	Redondo/a		Redondo/a	
Soporte de la teleducha	Rígido/a			
	N.º de artículo			
Bronce Cepillado	UV0630009004	61€		
Oro Pulido	UV0630009034	53€		
Acero inoxidable Cepillado	UV0630009070	53€		
Soporte de la teleducha			Sin	
			N.º de artículo	
Bronce Cepillado			UV0630008004	49€
Oro Pulido			UV0630008034	49€
Acero inoxidable Cepillado			UV0630008070	49€

Duchas				
				
Tipo de producto	Set salida de conexión pared MinusFlow		Set salida de conexión pared MinusFlow	
Tipo de montaje	Montaje mural		Montaje mural	
Material	Latón		Latón	
Tipo de chorro	Rain		Rain / Pulse / Mono	
Longitud del flexo de la ducha	1600 mm		1600 mm	
Dimensiones de la toma de agua	DIN 15		DIN 15	
Color	Cromado Brillante		Cromado Brillante	
	N.º de artículo		N.º de artículo	
Rígido/a	UV0762002010	81€	UV0762001005	86€
Set de artículos				
Codo de conexión pared				
	N.º de artículo		N.º de artículo	
	UV0630009010		UV0630009010	
Flexo de teleducha				
	N.º de artículo		N.º de artículo	
	UV0610007010		UV0610007010	
Teleducha				
			N.º de artículo	
			UV0652017010	
Teleducha tubular				
	N.º de artículo			
	UV0642001010			

Cuerpo base				
				
Tipo de producto	Cuerpo base		Cuerpo base	
Dimensiones de la toma de agua	DIN 15		DIN 15	
Material	Latón		Latón	
Tipo de montaje	En suelo inacabado		Empotrado	
	N.º de artículo		N.º de artículo	
	GK5900008000	326€	GK1900004000	209€

SensoWash®	
SensoWash® para los correspondientes inodoros	
Bento Starck Box	116
SensoWash® inodoro de lavado Compact	
SensoWash® D-Neo	118
SensoWash® Starck f	119

SensoWash®

1. Ampliación de series / Nuevos modelos

Serie	Observaciones	Disponibilidad
Bento Starck Box	# 201459, 259359	inmediata
SensoWash® D-Neo	# 654000012004300	junio de 2023
SensoWash® Starck f Pro	# 650002012004300	noviembre de 2023

2. WonderGliss

La imprimación WonderGliss, aplicada en la cerámica mediante cocción, evita que la suciedad pueda adherirse. Todos los residuos como la suciedad y la cal son arrastrados fácilmente por el agua formando grandes gotas. En consecuencia hay menos incrustaciones, menos que limpiar y mucha más diversión en el baño.

Más información de WonderGliss: www.duravit.es

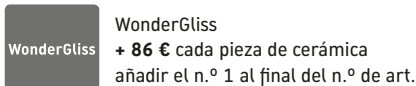

3. HygieneGlaze

En el baño existen grandes requerimientos higiénicos. Especialmente en el caso del inodoro, donde se ocultan indeseados y numerosos gérmenes y bacterias que en ocasiones pueden llegar a causar enfermedades. Duravit ha tenido en cuenta esta necesidad y ha desarrollado el innovador vitrificado HygieneGlaze, un nuevo estándar en higiene para inodoros y urinarios. No se trata de una imprimación superficial, sino que HygieneGlaze se incluye en la cocción de la cerámica como un componente integral del vitrificado. Este nuevo desarrollo actúa de forma anti-bacteriana durante un tiempo casi ilimitado. Los inodoros y urinarios disponibles con HygieneGlaze están indicados en la tarifa de forma específica. Por favor tenga en cuenta que no pueden combinarse las características superficiales de WonderGliss y las de HygieneGlaze.

4. Planos CAD 3-D

Los ficheros CAD pueden descargarse en Internet en www.duravit.es y <http://pro.duravit.es> (DXF, DWG, IGS, STP, Revit).

5. Indicaciones especiales

SensoWash	6	1	1	0	0	0	0	2	3	0	4	3	0	0
Por favor, tenga en cuenta que debe introducir correctamente los datos del pedido.	Modelo			Color				Corriente eléctrica				Versión		
Cerámica	2	5	2	8	5	9	0	0	0	0	1			
Por favor, tenga en cuenta que debe introducir correctamente los datos del pedido.	Modelo			Color				Versión				WonderGliss		

6. Medida/peso

Las medidas (anchura x profundidad) de cada artículo se indican en mm. Las indicaciones son en peso neto (sin embalaje).

7. Tolerancias

Las indicaciones de medida son en mm e incluyen las tolerancias estándar. Nos reservamos el derecho a efectuar modificaciones técnicas y en las medidas.

8. Unified Water Label (UWL)

Unified Water Label es un sistema de clasificación europeo con 13 grupos de productos sanitarios en total.

Las cantidades medias de agua de lavado determinadas para los productos Duravit en base al Unified Water Label se indican en la siguiente ilustración. La clasificación correspondiente se indica directamente en los productos. Encontrará más información en nuestra página web.

Inodoros y cisternas

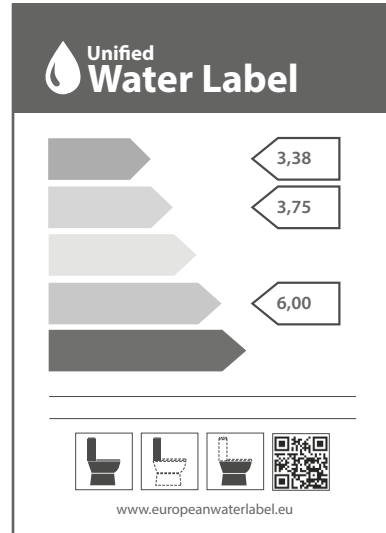

Clase UWL 1

Clase UWL 2

Clase UWL 4

9. Fichas de preinstalación

Tener en cuenta las fichas de preinstalación. Pueden descargarse en <http://pro.duravit.es>.

10. Fichas técnicas

Las fichas técnicas de los productos están disponibles en nuestra página web y pueden descargarse en www.duravit.es o <http://pro.duravit.es>.

11. Área de aplicación

Los productos SensoWash® están destinados exclusivamente al uso privado. Esto incluye la utilización en hoteles o similares.

12. Accesorios

Tener en cuenta las indicaciones para los accesorios en la página de información de producto para accesorios.

Información de producto

SensoWash®

Información técnica de producto

1. Aspectos generales

Todos los asientos de lavado SensoWash® están equipados de serie con calentador de paso y cierre amortiguado. Las versiones europeas llevan integrado un dispositivo de seguridad según la norma EN1717.

2. Toma de agua

SensoWash® debe alimentarse exclusivamente con agua potable (PWC) procedente del agua fría de red. No conectar aguas residuales, aguas grises, aguas industriales, agua salada o aguas de otro tipo, ni tampoco agua que no se haya tratado o que se haya tratado parcialmente.

Presión de entrada del agua necesaria 0,07 - 0,75 MPa (0,7 - 7,5 bar)

Si la dureza del agua es $\geq 2,4$ mmol/l ($\geq 14^\circ$ dH o 24° fH) hay que instalar un descalcificador.

3. Consumo de potencia

La información sobre el consumo de potencia de los diferentes modelos SensoWash® figura en las fichas técnicas.

4. Alimentación eléctrica

Instalar aparte un dispositivo de seguridad con interruptor diferencial (RCD). Encontrará más información sobre los requisitos eléctricos en las fichas técnicas del producto y en las fichas de preinstalación.

5. Tipo de protección

Todos los productos SensoWash® disponen del tipo de protección IP X4 por lo que están protegidos contra salpicaduras de agua.

6. Rangos de temperatura



Temperatura de servicio: 4 - 40 °C

Temperatura del agua de lavado: 36 - 40 °C

Temperatura del asiento: 33 - 37 °C

Temperatura del secador de aire caliente: 40 - 55 °C

SensoWash®
SensoWash® Series

	 SensoWash® Neo	 SensoWash® Starck f
D-Neo	●	-
Darling New	-	-
DuraStyle	-	-
Happy D.2	-	-
ME by Starck	-	●
Starck 2	-	-
Starck 3	-	-

Descripción del icono

Rearwash
Lavado general

Una limpieza agradable y segura de las zonas íntimas.

Ladywash
Lavado femenino

Limpieza suave para el cuidado íntimo de la mujer.

Comfortwash
Lavado Confort

Movimientos hacia delante y atrás del caño durante el proceso de lavado.

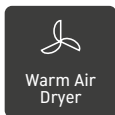
Warm Air Dryer
Secador de aire caliente

Secado agradable mediante aire caliente después del proceso del lavado.

Water Temperature
Temperatura

Temperatura del agua de lavado, de la calefacción de asiento y del secador de aire caliente con regulación individual.

Adjustable Spray
Posicionado del caño de lavado

Posición ajustable del caño de lavado para adaptarlo a las necesidades del usuario.

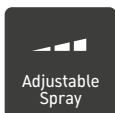
High Speed Dryer
Intensidad del chorro de lavado

Intensidad regulable del chorro de lavado para adaptarlo a las necesidades del usuario.

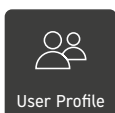
User Profile
Perfiles de usuario

Guardar las preferencias personales en diferentes perfiles de usuarios.



Apertura automática de la tapa

Apertura confortable de la tapa mediante un botón.

Stop

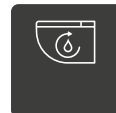
Finaliza todas las funciones activas.

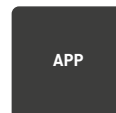
Odor Extraction
Absorción de olores

Descarga completa

Descarga pequeña

App

Configuración y control individualizado través de la App.

HygieneUV
HygieneUV

Desinfección de la zona interior de la cerámica mediante luz UV-C.

High Speed Dryer
Secador de alta velocidad

Tiempo de secado claramente más corto gracias al secador de alta velocidad de 2 niveles.

USB-C Charging
Carga USB-C

Mando a distancia recargable para una mayor sostenibilidad.

Información de producto

SensoWash®

Configuración



Seat Heating

Calefacción de asiento

Calefacción de asiento integrada para proporcionar un calor agradable con 3 pasos de ajuste individual.



Responsibility

Modo de ahorro energético

Ajuste de tiempo individual de la función de calefacción del asiento.



Auto Opening/
Closing

Apertura/cierre automático de la tapa

Apertura y cierre sin contacto al acercarse/alejarse.



Nightlight

Iluminación nocturna

Interior de la taza iluminado para orientarse durante la noche.



EN1717

EN1717

Funciones adicionales



Soft Closure

Cierre amortiguado

Cierre suave del asiento y la tapa.



Remote Control

Mando a distancia

Incluido mando a distancia de manejo intuitivo.

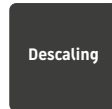

Descaling

Función de descalcificación

Para el mantenimiento periódico del producto.

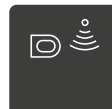

Sensor de asiento



Detección de usuario mediante un sensor integrado en el asiento.

Autolimpieza

El cabezal y el caño de lavado se limpian automáticamente antes y después de cada uso.



Vaciado en caso de no utilización prolongada

SensoWash®

















	SensoWash® Neo	SensoWash® Starck f
		
Funciones de lavado		
Lavado general	●	●
Lavado femenino	●	●
Lavado Confort	●	●
Posición ajustable del caño de lavado	●	●
Intensidad regulable del chorro de lavado	●	●
Asiento		
Calefacción del asiento	●	●
Modo de ahorro energético	●	●
Apertura y cierre automáticos de la tapa	-	●
Apertura automática de la tapa	-	●
Sensor de asiento	●	●
Confort		
Secador de aire caliente	-	●
Secador de aire caliente de alta velocidad	-	●
Temperatura regulable del agua, secador y asiento	● / - / ●	● / ● / ●
Absorción de olores ¹⁾ mediante mando a distancia o App	-	●
Descarga grande y pequeña ¹⁾ A través del mando a distancia o App	-	●
Perfiles de usuario programables	-	●
Función de iluminación nocturna	●	●
Mando a distancia	●	●
Mando a distancia con función de carga USB	-	●
Aplicación SensoWash	-	●
Higiene		
HygieneUV	-	●
Rimless®	●	●
Descarga higiénica	-	-
HygieneGlaze	●	●
WonderGliss	-	-
Función de descalcificación	●	●
Limpieza automática del caño y de los jets, antes y después de cada uso	●	●



¹⁾ Solo en combinación con el bastidor DuraSystem® y el pulsador A2

Combinación cerámica

SensoWash®			SensoWash® Classic			SensoWash® Slim		
								
			# 613000			# 611000		
Serie	Cerámica	Tipo						
Bento Starck Box	# 201459	Inodoro de pie	●			●		
Bento Starck Box	# 259359	Inodoro suspendido	●			●		

SensoWash®

Bastidores para inodoros	DuraSystem® Standard Basic ¹⁾	DuraSystem® Standard ¹⁾		DuraSystem® Standard Plus ¹⁾	DuraSystem® Premium/Premium Plus ¹⁾
	 #WD1017/#WD1019/ #WD1020	 #WD1011	 #WD1016/#WD1018	 #WD1012	 #WD1013/#WD1014
Pulsadores	A1 (manual)				A2 (electrónico)
	 #WD5001/ #WD5002 ²⁾	 #WD5001/ #WD5002	 #WD5001/ #WD5002 ²⁾	 #WD5001/ #WD5002	 #WD5003
Interfaz Starck f – Pulsador electrónico					 #100729
Toma de agua	Conexión fija	A través del tubo libre hacia la cisterna	A través del tubo libre hacia la cisterna	A través del tubo libre hacia la cisterna	A través del tubo libre hacia la cisterna
	 #005072	 #100691	 #100730	 #100691	 #100691
SensoWash® Slim / SensoWash® Classic	#005072	#100691	#100730	#100691	#100691
SensoWash® D-Neo	#005072	#100731	#100731	#100731	#100731
SensoWash® Starck f	#005072	#100731	#100731	#100731	#100731
Conexión eléctrica	Duravit recomienda tender otro cable de alimentación eléctrica para el asiento de lavado.				

Bastidores para inodoros	Otros fabricantes sin tubo libre	Otros fabricantes con tubo libre	Geberit Monolith
Pulsadores			
Toma de agua	Conexión fija	Aclarar la posición del tubo libre y el set de conexión necesario con el fabricante del inodoro.	
	 #005072	 #100691/#100730	 #100692
SensoWash® Slim / SensoWash® Classic	#005072	#100691/#100730	#100692
SensoWash® D-Neo	#005072	#100731	-
SensoWash Starck f	#005072	#100731	-
Conexión eléctrica	Duravit recomienda tender otro cable de alimentación eléctrica para el asiento de lavado.		

¹⁾ Antes del montaje tenga en cuenta la documentación técnica de DuraSystem® / ²⁾ La superficie de cristal no se puede combinar con los bastidores de altura reducida de 99 cm u 84 cm para inodoros.

Bento Starck Box

Design by Philippe Starck

Inodoro				
Tipo de producto	Inodoro suspendido para asiento de lavado HygieneFlush	Inodoro de pie para asiento de lavado		
Anchura x profundidad	370 x 570 mm	370 x 600 mm		
Peso	27,6 kg	29,0 kg		
Ctd. por palé	16 pzs.	9 pzs.		
Tipo de desagüe	Fondo hondo	Fondo hondo		
Rimless	✓	-		
Clase UWL	1	1		
Distancia entre fijaciones	180 mm	-		
Incl. material de fijación	-	✓		
Fijación oculta	✓	-		
	N.º de artículo	N.º de artículo		
HyG	2593592000	670€	2014592000	630€
	4,5 l			
Artículos relacionados				
Asiento de lavado	Asiento de lavado	Asiento de lavado		
Tipo de producto	Asiento de lavado	Asiento de lavado		
Versión	SensoWash Classic	SensoWash Classic		
Anchura x profundidad	365 x 520 mm	365 x 520 mm		
Peso	5,0 kg	5,0 kg		
Ctd. por palé	32 pzs.	32 pzs.		
Variaciones por país para SensoWash	Europeo	Europeo		
Tensión	220 - 240 V, 50 Hz	220 - 240 V, 50 Hz		
Tipo de material del asiento	Resina termoplástica	Resina termoplástica		
	N.º de artículo	N.º de artículo		
Calefacción del asiento	613000012004300	2.006€	613000012004300	2.006€
Asiento de lavado	Asiento de lavado	Asiento de lavado		
Tipo de producto	Asiento de lavado	Asiento de lavado		
Versión	SensoWash Slim	SensoWash Slim		
Anchura x profundidad	373 x 539 mm	373 x 539 mm		
Peso	5,5 kg	5,5 kg		
Ctd. por palé	36 pzs.	36 pzs.		
Variaciones por país para SensoWash	Europeo	Europeo		
Tensión	220 - 240 V, 50 Hz	220 - 240 V, 50 Hz		
Tipo de material del asiento	Duroplast	Duroplast		
	N.º de artículo	N.º de artículo		
	611000002304300	1.884€	611000002304300	1.884€
Surtido conexión dual				
Anchura/Longitud	220 mm	220 mm		
Peso	0,7 kg	0,7 kg		
	N.º de artículo	N.º de artículo		
Para sistemas de montaje 112 mm - 115 mm	1006910000	122€	1006910000	122€
Para sistemas de montaje 82 mm - 100 mm	1007300000	102€	1007300000	102€
para elementos de inodoro Geberit Monolith	1006920000	118€	1006920000	118€

Surtido conexión dual							
Anchura/Longitud		397 mm					
Peso		1,3 kg					
Diámetro de la salida		Ø 110 mm					
Salida		Salida Vertical / Horizontal					
Longitud ajustable		✓					
Incl. excéntrico		✓					
		N.º de artículo					
		0014220000		95€			
Set de preinstalación							
		N.º de artículo		N.º de artículo			
		0050720000		73€		0050720000	
						73€	

SensoWash D-Neo

Inodoros de lavado			
			
Tipo de producto	Inodoro de lavado compacto		
Versión	SensoWash D-Neo		
Rimless	✓		
Tipo de desagüe	Fondo hondo		
Peso	38,9 kg		
Ctd. por palé	4 pzs.		
Clase UWL	1		
Fijación oculta	✓		
Incl. material de fijación	✓		
HygieneGlaze	✓		
Tipo de material del asiento	Resina termoplástica		
Función descalcificadora	Integrado/a		
Activación de tapa	Manual		
Incl. mando a distancia	✓		
Calefacción del asiento	✓		
Tipo de manejo	Mando a distancia		
Tensión	220 - 240 V, 50 Hz		
	N.º de artículo		
Europeo	654000012004300	1.816€	
Artículos necesarios			
Set de preinstalación			
	N.º de artículo		
	0050720000	73€	
Surtido conexión dual			
	N.º de artículo		
Para sistemas de montaje 82 mm - 115 mm	1007310000	102€	
Artículos relacionados			
Junta de reducción de ruido			
	N.º de artículo		
	0050900000	38€	
Fijación			
	N.º de artículo		
Blanco	0065000000	18€	

Inodoros de lavado			
Tipo de producto	Inodoro de lavado compacto		
Versión	SensoWash Starck f Pro		
Rimless	✓		
Tipo de desagüe	Fondo hondo		
Peso	35,4 kg		
Ctd. por palé	4 pzs.		
Clase UWL	1		
Fijación oculta	✓		
Incl. material de fijación	✓		
HygieneGlaze	✓		
Hygiene UV	✓		
Tipo de material del asiento	Duroplast		
Función descalcificadora	Integrado/a		
Activación de tapa	Automático/a / Sin contacto		
Secador de aire caliente	✓		
Incl. mando a distancia	✓		
Calefacción del asiento	✓		
Tipo de manejo	App / Mando a distancia		
Tensión	220 - 240 V, 50 Hz		
	N.º de artículo		
Europeo	650002012004300	4.864€	
Artículos necesarios			
Set de preinstalación			
	N.º de artículo		
	0050720000	73€	
Surtido conexión dual			
	N.º de artículo		
Para sistemas de montaje 82 mm - 115 mm	1007310000	102€	
Artículos relacionados			
Junta de reducción de ruido			
	N.º de artículo		
	0050900000	38€	
Fijación			
	N.º de artículo		
Blanco	0065000000	18€	

Bañeras y Wellness	
Bañeras y bañeras de hidromasaje	
Bento Starck Box	130
Gatego	131
Accesorios	139

Bañeras+Wellness
1. Ampliación de series / Nuevos modelos

Series	Observaciones	Disponibilidad
Bento Starck Box	Serie completa	inmediata
Qatego	Serie completa	inmediata
Accesorios	Sets de equipamiento en acabados especiales	a partir de mayo

Nuevas superficies

Serie	Observación
Accesorios	04 Bronce cepillado 34 Oro pulido 46 Negro mate 70 Acero inoxidable cepillado

2. Faldón

Faldones disponibles solamente de acrílico (color: blanco).
La facturación se efectúa con las condiciones de los muebles de baño.

3. Planos CAD 3D

Los ficheros CAD pueden descargarse en Internet en www.duravit.es y pro.duravit.es (DXF, DWG, IGS, STP).

4. Equipamiento estándar de todos los sistemas de hidromasaje Duravit

- Válvula de desagüe/rebosadero
- Base con patas
- Vaciado del sistema de tuberías y bombas de agua
- Protección contra funcionamiento en vacío

5. Tolerancias para bañeras y platos de ducha

El proceso de fabricación puede ocasionar diferencias en las medidas nominales indicadas dentro de las tolerancias según DIN EN 198. Téngalo en cuenta para su planificación.

6. DuraCast

Encontrará información sobre la limpieza y el cuidado de sus productos DuraCast en el manual de mantenimiento.

7. Fichas de preinstalación

Las fichas de preinstalación para nuestros productos están disponibles en nuestra página web y pueden descargarse en www.duravit.es o en pro.duravit.es.

8. Área de aplicación de los productos

Los productos de Bañeras+Wellness están destinados exclusivamente al uso privado. Esto incluye la utilización en hoteles o similares. La utilización en instalaciones públicas de Wellness, en hoteles Spa, así como para utilizaciones médicas está excluida. Los productos deben utilizarse exclusivamente en interiores.

9. Vaciadores automáticos con rebosadero

Las piezas visibles de los vaciadores automáticos con rebosadero estándar son cromados.

Si se utiliza una válvula de desagüe/rebosadero con llenado por rebosadero, es absolutamente necesario instalar un interruptor de tubo o una grifería con seguridad integrada según DIN EN 1717.

Información de producto

Bañeras y platos de ducha

Soportes de bañera para bañeras y platos de ducha



Los soportes de bañera pueden utilizarse como alternativa al pedestal para la instalación de bañeras y platos de ducha. Si se trata de recubrir con azulejos una bañera, el uso de soportes de bañera aporta la ventaja de que los azulejos pueden colocarse directamente sin necesidad de ninguna superficie adicional. Los soportes de bañera se fabrican con poliestireno. En las bañeras de hidromasaje no se puede utilizar ningún soporte.

Bañeras, bañeras de hidromasaje y platos de ducha
Insonorización para bañeras, bañeras de hidromasaje y platos de ducha

En la actualidad el ruido resulta omnipresente y limita la calidad de vida de muchas personas. Reduciendo la contaminación acústica y evitando su expansión se aumenta el bienestar de forma decisiva.

Desde hace mucho tiempo Duravit se ocupa de este tema y ofrece un set de insonorización para bañeras y platos de ducha acrílicos, que permiten reducir considerablemente la emisión de ruido al usar la bañera o la ducha.

La utilización de productos así como el set de insonorización de Duravit permiten

cumplir muchas de las exigencias de las principales normas de la insonorización (DIN 4109, VDI 4100 SST III y SIA 181). Este aspecto también ha sido confirmado por el Fraunhofer Institut für Bauphysik (Instituto Fraunhofer para la física de la construcción, Stuttgart) que ha realizado y verificado en nombre de Duravit numerosas mediciones de protección contra la contaminación acústica. Para realizar la comprobación de los productos se ha instalado el accesorio descrito en las instrucciones de montaje. En caso necesario se ha instalado un set de insonorización de Duravit como se indica en la tabla.

En la siguiente tabla se muestran los resultados de las pruebas:

Grupo de producto comprobado	Construcción	¿Cumple la norma?			Set de insonorización
		DIN 4109	VDI 4100	SIA 181	
Bañeras					
Bañeras acrílicas	Pavimento	Sí	Sí	Sí ⁽¹⁾	¹⁾ Sí, # 791368 00 0 00 0000
	Suelo de obra	Sí	Sí ⁽¹⁾	No	¹⁾ Sí, # 791368 00 0 00 0000
Bañeras DuraCast ⁽³⁾	Pavimento	Sí	Sí	Sí ⁽²⁾	
Bañeras de hidromasaje					
Sistema de hidromasaje Combi-P	Pavimento	Sí	Sí	Sí	
Sistema de hidromasaje Combi-E	Pavimento	Sí	Sí	Sí	
Sistema de hidromasaje Combi-L	Pavimento	Sí	Sí	Sí	
Sistema de hidromasaje para bañeras DuraCast	Pavimento	Sí	Sí, para Sst II	Sí ⁽²⁾	
Platos de ducha					
Platos de ducha acrílicos					
D-Code	Pavimento	Sí ⁽¹⁾	Sí ⁽¹⁾	Sí ⁽¹⁾	¹⁾ Sí, # 791369 00 0 00 0000
	Suelo de obra	Sí ⁽¹⁾	Sí ⁽¹⁾	Sí ⁽¹⁾	¹⁾ Sí, # 791369 00 0 00 0000
Starck Slimline	Pavimento	Sí ⁽¹⁾	Sí ⁽¹⁾	Sí ⁽¹⁾	¹⁾ Sí, # 791369 00 0 00 0000
	Suelo de obra	Sí ⁽¹⁾	Sí ⁽¹⁾	Sí ⁽¹⁾	¹⁾ Sí, # 791369 00 0 00 0000
Tempano	Suelo de obra	Sí ⁽¹⁾	Sí ⁽¹⁾	Sí ^(1), 2)	¹⁾ Sí, # 791372 00 0 00 0000
Platos de ducha DuraCast					
Stonetto	Pavimento	Sí	Sí	Sí ⁽²⁾	
	Suelo de obra	Sí	Sí	Sí ^(1), 2)	¹⁾ Sí, # 791372 00 0 00 0000

¹⁾ La norma se cumple en combinación con el set de insonorización correspondiente (ver columna "Set de insonorización" en la tabla de arriba).

²⁾ En una casa con varias viviendas, cuando la planta baja posterior forma una unidad de uso propia y la planta subterránea es un espacio de poca sensibilidad acústica (p. ej. situación de espacios "baño encima de baño").

³⁾ Quedan excluidas las bañeras DuraCast de la serie D-Neo.

Con el siguiente set de insonorización se puede mejorar la característica sonora del producto:

Set de insonorización para bañeras acrílicas: # 791368 00 0 00 0000

Set de insonorización para platos de ducha acrílicos: # 791369 00 0 00 0000

Set de insonorización para platos de ducha a ras del suelo:

791372 00 0 00 0000

Para poder colocar el set de insonorización se necesitan pedir las correspondientes patas para bañeras y/o platos de ducha. La utilización del set de insonorización para platos de ducha puede variar ligeramente la altura de montaje. Esta altura modificada se puede consultar en el apartado de "Accesorios para bañeras + Wellness" en la descripción de las patas.

El set de insonorización no puede montarse en combinación con un soporte de bañera.

Información de producto

Bañeras

Asidero

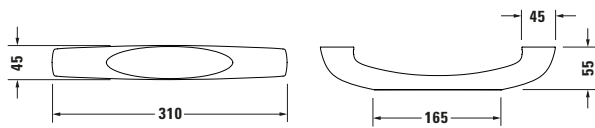

Posición del asidero como se muestra en los dibujos. Un cambio en la posición del asidero se debe controlar bajo petición.

En las bañeras de hidromasaje, la posición del asidero puede variar en determinados casos.

El asidero solo se puede solicitar montado de fábrica. El precio incluye el asidero y el montaje.

Asidero, cromo # 792804 00 0 00 1000

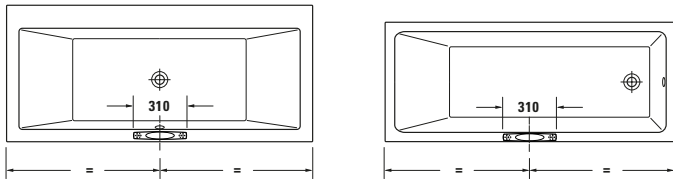

Serie	N.º de art.								
D-Code	# 700095	# 700096	# 700097	# 700098	# 700099	# 700100	# 700101	# 700137	# 700138
Duravit No.1	# 700487	# 700488	# 700489	# 700490	# 700491	# 700492			
Happy D.2	# 700308	# 700309	# 700310	# 700311	# 700312	# 700313	# 700314	# 700315	
Happy D.2 Plus	# 700453								
Qatego	# 700609	# 700610	# 700611	# 700612	# 700613	# 700614			
Soleil by Starck	# 700499	# 700500	# 700501	# 700502	# 700503				
Starck	# 700009	# 700010	# 700050	# 700052	# 700331	# 700332	# 700333	# 700334	# 700335
	# 700336	# 700337	# 700338	# 700339	# 700340	# 700341	# 700409	# 700410	

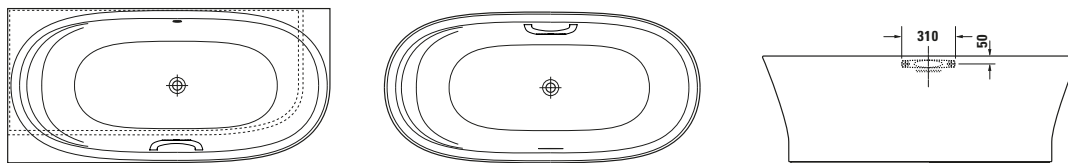

Serie	N.º de art.								
Cape Cod	# 700330	# 700362	# 700363	# 700364	# 700459				
Luv	# 700431	# 700432	# 700433	# 700434	# 700461				
Qatego	# 700615	# 700911							
Zencha	# 700462	# 700463	# 700464						

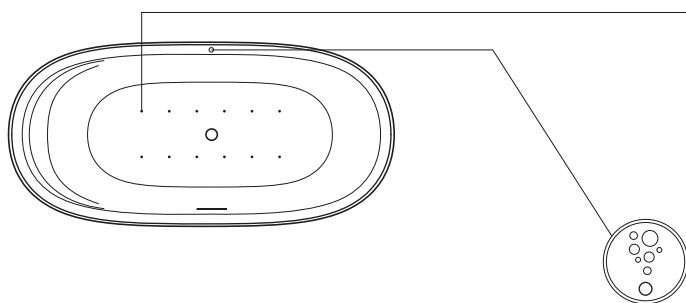
Sistemas de hidromasaje
Air - System (para bañeras de DuraCast®)

Estándar

12 orificios taladrados en el fondo de la bañera
 Vaciador automático con rebosadero (sin ilustr.)
 Patas (sin ilustr.)

Equipamiento (opcional)¹⁾

Vaciador automático con rebosadero y llenado por el rebosadero (sin ilustr.)

Elementos de mando

Pulsador piezo para jets del fondo

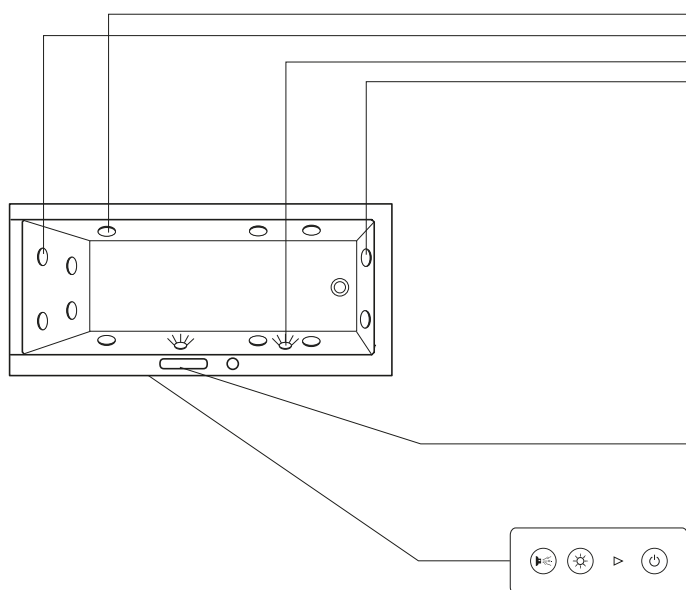
Sistema Jet E

Estándar

6 jets laterales planos (Venturi agua/aire)
 4 jets planos regulables para masaje dorsal (Venturi agua/aire)
 Iluminación blanca LED, 2 focos
 2 jets planos regulables para masaje plantar (Venturi agua/aire)
 Vaciador automático con rebosadero (sin ilustr.)
 Patas (sin ilustr.)

Equipamiento (opcional)¹⁾

Vaciador automático con rebosadero y llenado por el rebosadero (sin ilustr.)
 Vaciador automático con rebosadero y llenado por el vaciador (sin ilustr.)
 Módulo de temperatura (sin ilustr.)
 Sistema de desinfección ultravioleta (sin ilustr.)

Elementos de mando

Selector
 Para dirigir la fuerza de la bomba hacia masaje dorsal o plantar.

Panel de mando con un marco cromado y con símbolos retroiluminados LED. Después de activar el mando los símbolos empiezan a brillar suavemente. Al pulsar el símbolo, la función deseada se inicia y brilla en azul.

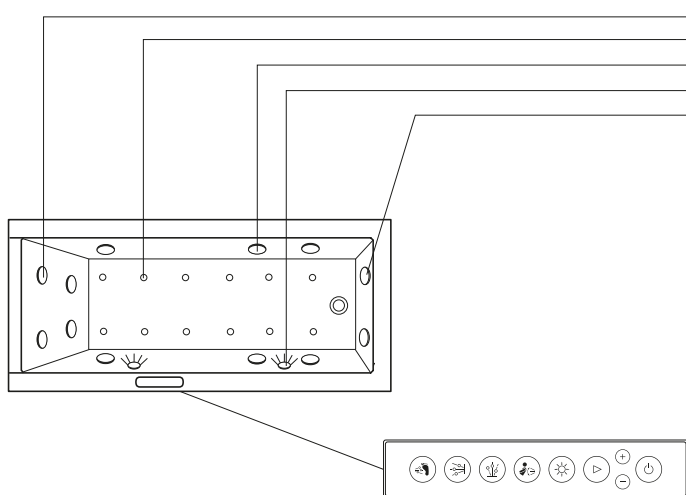
Sistema Combi L

Estándar

4 jets planos con movimiento vertical (agua)
 12 boquillas rotatorias planas situadas en el fondo (aire)
 6 jets laterales planos (Venturi agua/aire)
 Iluminación blanca LED, 2 focos
 2 jets planos regulables para masaje plantar (Venturi agua/aire)
 Vaciador automático con rebosadero (sin ilustr.)
 Patas (sin ilustr.)

Equipamiento (opcional)¹⁾

Vaciador automático con rebosadero y llenado por el rebosadero (sin ilustr.)
 Vaciador automático con rebosadero y llenado por el vaciador (sin ilustr.)
 Módulo de temperatura (sin ilustr.)

Elementos de mando

Mando sistema Combi L
 Panel de mando con un marco cromado y con símbolos retroiluminados LED. Después de activar el mando los símbolos empiezan a brillar suavemente. Al pulsar el símbolo, la función deseada se inicia y brilla de forma intensa.

¹⁾ Disponibles para todas las bañeras que llevan listado este artículo en la página de productos.

Información de producto

Sistemas de hidromasaje

Equipamiento de los sistemas de hidromasaje

Todos los sistemas de hidromasaje de Duravit disponen de serie del siguiente equipamiento estándar: Vaciador automático con rebosadero, pedestal, vaciado del sistema de tuberías, protección contra funcionamiento en vacío.



Boquillas situadas en el fondo de la bañera (aire)

De los 12 boquillas de aire planas situadas en el fondo de la bañera salen burbujas de aire caliente que envuelven todo el cuerpo.



Jet/orificio taladrado al fondo de la bañera (aire)

Aire precalentado que sale de 12 jets/orificios taladrados del fondo de la bañera y envuelve todo el cuerpo con burbujas.



Jets Venturi laterales (aire y agua)

Jet Project: los 6 jets (mezcla de aire y agua) situados en la pared lateral proporcionan un agradable masaje. La intensidad del chorro de masaje se controla mediante la adición de aire.



Jets Venturi laterales (aire y agua)

Los 6 jets planos (mezcla de aire y agua) situadas en la pared lateral proporcionan un agradable masaje. La intensidad del chorro de masaje se controla mediante la adición de aire.



Jets dorsales (agua y aire)

4 u 8 jets (dependiendo del modelo) planos y dirigibles efectúan un masaje agradable sobre la zona dorsal.



Jets plantares (agua y aire)

2 jets planos y dirigibles efectúan un masaje estimulante sobre los puntos reflejos de la zona plantar.



Jets giratorios

4 jets planos masajean con un chorro de agua toda la zona dorsal con un movimiento vertical arriba y abajo.



Módulo de temperatura

Evita la pérdida de temperatura del agua durante el hidromasaje mediante un sistema de temperatura controlada electrónicamente.



Iluminación blanca LED

2 focos LED (iluminación blanca) crean un ambiente agradable en el cuarto de baño.

Alimentación eléctrica

220 - 240 V 50 Hz

En el modelo de 60 Hz: Por favor, en los puntos 14. y 15. sustituir el n.º de art. "00" por "06".

Sistemas de hidromasaje
Revisión

Instalar la bañera de hidromasaje de tal forma que todos sus componentes más importantes (bomba, bomba de aire y mandos) estén accesibles. Para facilitar las revisiones recomendamos los faldones desmontables.

La posición de los componentes del sistema de hidromasaje

Las ilustraciones muestran la configuración estándar de los componentes del sistema de hidromasaje¹⁾ con la posición de los mandos. En el lado del cabezal está colocado el masaje dorsal (la configuración depende del sistema de hidromasaje).

Bajo pedido puede modificarse el posicionamiento estándar. Para esto es necesario un plano con la posición deseada. Duravit comprobará y confirmará la disposición solicitada.

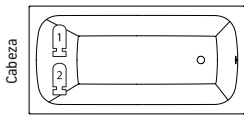
Gatego

760609, # 760610, # 760611,
760612, # 760613

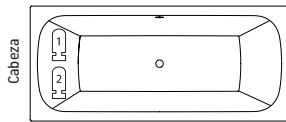

760614

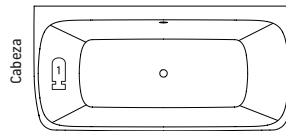

760615

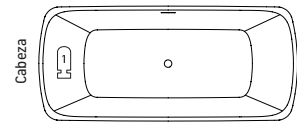

760911

Leyenda

Bomba 1



Bomba 2²⁾



Unidad de control³⁾



Aspiración agua



Registro recomendado

¹⁾ Por favor tenga en cuenta que dependiendo de la combinación de la bañera y el sistema de hidromasaje, los componentes del sistema pueden sobresalir del borde de la bañera. Por esta razón, recomendamos empotrarla en una caja de obra ²⁾ Solo sistemas Combi / ³⁾ El número de elementos de mando está determinado por el sistema de hidromasaje

Bento Starck Box

Design by Philippe Starck

Bañeras

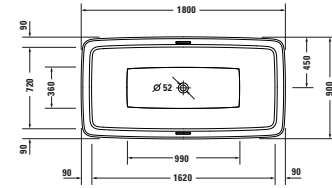
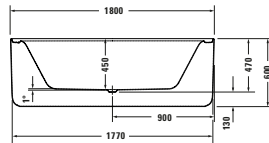

Longitud x anchura	1800 x 900 mm					
Tipo de montaje	Exento/a					
Con revestimiento de sifón	Faldón acrílico de una pieza					
Cantidad de inclinaciones dorsales	2					
Posición inclinaciones dorsales	En ambos lados					
Material	Acrílico sanitario					
Capacidad	335 l					
Bastidor incl.	✓					
Incl. vaciador automático y rebosadero	✓					
Color del vaciador automático y rebosadero	Blanco					
Peso	75,0 kg					
Sistema de hidromasaje	-	Sistema de aire	Jet System	Sistema combi P	Sistema combi E	Sistema combi L
Blanco	700517000000000					
	6.264€					

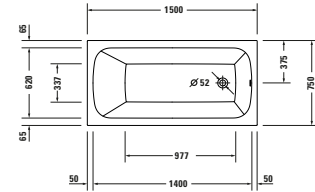
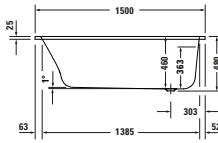
Bañeras

Longitud x anchura	1500 x 750 mm					
Tipo de montaje	Empotrado					
Cantidad de inclinaciones dorsales	1					
Posición inclinaciones dorsales	Variable					
Material	Acrílico sanitario					
Bastidor incl.	-	✓				
Incl. vaciador automático y rebosadero	-	✓				
Peso	21,0 kg	32,0 kg	36,0 kg	45,3 kg	52,0 kg	49,0 kg
Sistema de hidromasaje	-	Sistema de aire	Jet System	Sistema combi P	Sistema combi E	Sistema combi L
Color interior Blanco	7006090000000000 627€	760609000AS0000 3.523€	760609000JS1000 3.801€	760609000CP1000 7.049€	760609000CE1000 8.946€	760609000CL1000 10.155€

Artículos relacionados

Vaciador automático con rebosadero						
Cromado	7922020000001000 184€					
Vaciador automático y rebosadero						
Tipo de entrada	con llenado por rebosadero	con llenado por rebosadero	con llenado por rebosadero	con llenado por rebosadero	con llenado por rebosadero	con llenado por rebosadero
Cromado	7922030000001000 453€	7912060000001000 311€	7912060000001000 311€	7912060000001000 311€	7912060000001000 311€	7912060000001000 311€
Patas						
Altura ajustable: 115 - 180 mm	7901270000000000 32€					
Altura ajustable: 130 - 210 mm	7901000000000000 119€					
Soporte para bañera	7924500000000000 698€					
Anclaje de bañera/plato de ducha	7901030000000000 49€	7901030000000000 49€	7901030000000000 49€	7901030000000000 49€	7901030000000000 49€	7901030000000000 49€
Junta de insonorización	7901260000000000 24€	7901260000000000 24€	7901260000000000 24€	7901260000000000 24€	7901260000000000 24€	7901260000000000 24€
Junta de reducción de ruido	7913680000000000 198€					
Asidero de bañera						
Cromado	7928040000001000 374€	7928040000001000 374€	7928040000001000 374€	7928040000001000 374€	7928040000001000 374€	7928040000001000 374€
Calefacción de bañera					7918820000000000 1.101€	7918830000000000 1.863€

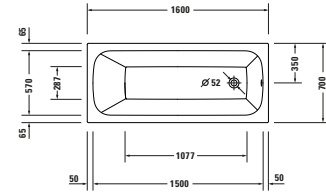
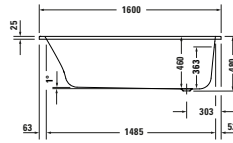
Bañeras

Longitud × anchura	1600 x 700 mm					
Tipo de montaje	Empotrado					
Cantidad de inclinaciones dorsales	1					
Posición inclinaciones dorsales	Variable					
Material	Acrílico sanitario					
Bastidor incl.	-	✓				
Incl. vaciador automático y rebosadero	-	✓				
Peso	22,5 kg	33,5 kg	37,5 kg	46,8 kg	53,5 kg	50,5 kg
Sistema de hidromasaje	-	Sistema de aire	Jet System	Sistema combi P	Sistema combi E	Sistema combi L
Color interior Blanco	7006100000000000 633€	760610000AS0000 3.497€	760610000JS1000 3.784€	760610000CP1000 7.022€	760610000CE1000 8.919€	760610000CL1000 10.128€

Artículos relacionados

Vaciador automático con rebosadero						
Cromado	792202000001000 184€					
Vaciador automático y rebosadero						
Tipo de entrada	con llenado por rebosadero	con llenado por rebosadero	con llenado por rebosadero	con llenado por rebosadero	con llenado por rebosadero	con llenado por rebosadero
Cromado	792203000001000 453€	791206000001000 311€	791206000001000 311€	791206000001000 311€	791206000001000 311€	791206000001000 311€
Patas						
Altura ajustable: 115 - 180 mm	790127000000000 32€					
Altura ajustable: 130 - 210 mm	790100000000000 119€					
Soporte para bañera	792451000000000 567€					
Anclaje de bañera/plato de ducha	790103000000000 49€	790103000000000 49€	790103000000000 49€	790103000000000 49€	790103000000000 49€	790103000000000 49€
Junta de insonorización	790126000000000 24€	790126000000000 24€	790126000000000 24€	790126000000000 24€	790126000000000 24€	790126000000000 24€
Junta de reducción de ruido	791368000000000 198€					
Asidero de bañera						
Cromado	792804000001000 374€	792804000001000 374€	792804000001000 374€	792804000001000 374€	792804000001000 374€	792804000001000 374€
Calefacción de bañera					791882000000000 1.101€	791883000000000 1.863€

Bañeras

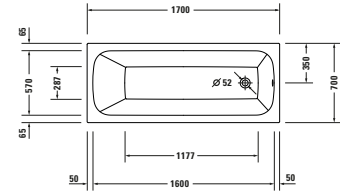
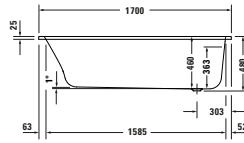

Longitud × anchura	1700 x 700 mm					
Tipo de montaje	Empotrado					
Cantidad de inclinaciones dorsales	1					
Posición inclinaciones dorsales	Variable					
Material	Acrílico sanitario					
Bastidor incl.	-	✓				
Incl. vaciador automático y rebosadero	-	✓				
Peso	24,5 kg	35,5 kg	39,5 kg	48,8 kg	55,5 kg	52,5 kg
Sistema de hidromasaje	-	Sistema de aire	Jet System	Sistema combi P	Sistema combi E	Sistema combi L
Color interior Blanco	7006110000000000 638€	760611000AS0000 3.503€	760611000JS1000 3.780€	760611000CP1000 7.028€	760611000CE1000 8.925€	760611000CL1000 10.134€

Artículos relacionados

Vaciador automático con rebosadero						
Cromado	792202000001000 184€					
Vaciador automático y rebosadero						
Tipo de entrada	con llenado por rebosadero	con llenado por rebosadero	con llenado por rebosadero	con llenado por rebosadero	con llenado por rebosadero	con llenado por rebosadero
Cromado	792203000001000 453€	791206000001000 311€	791206000001000 311€	791206000001000 311€	791206000001000 311€	791206000001000 311€
Patas						
Altura ajustable: 115 - 180 mm	7901270000000000 32€					
Altura ajustable: 130 - 210 mm	7901000000000000 119€					
Soporte para bañera	7924520000000000 567€					
Anclaje de bañera/plato de ducha	7901030000000000 49€	7901030000000000 49€	7901030000000000 49€	7901030000000000 49€	7901030000000000 49€	7901030000000000 49€
Junta de insonorización	7901260000000000 24€	7901260000000000 24€	7901260000000000 24€	7901260000000000 24€	7901260000000000 24€	7901260000000000 24€
Junta de reducción de ruido	7913680000000000 198€					
Asidero de bañera						
Cromado	792804000001000 374€	792804000001000 374€	792804000001000 374€	792804000001000 374€	792804000001000 374€	792804000001000 374€
Calefacción de bañera					7918820000000000 1.101€	7918830000000000 1.863€

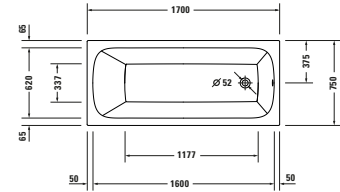
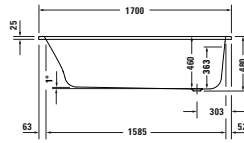
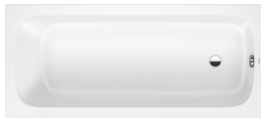
Bañeras

Longitud x anchura	1700 x 750 mm					
Tipo de montaje	Empotrado					
Cantidad de inclinaciones dorsales	1					
Posición inclinaciones dorsales	Variable					
Material	Acrílico sanitario					
Bastidor incl.	-	✓				
Incl. vaciador automático y rebosadero	-	✓				
Peso	25,5 kg	36,5 kg	40,5 kg	49,8 kg	56,5 kg	53,5 kg
Sistema de hidromasaje	-	Sistema de aire	Jet System	Sistema combi P	Sistema combi E	Sistema combi L
Color interior Blanco	7006120000000000 683€	760612000AS0000 3.550€	760612000JS1000 3.828€	760612000CP1000 7.075€	760612000CE1000 8.973€	760612000CL1000 10.182€

Artículos relacionados
Vaciador automático con rebosadero

Cromado	7922020000001000 184€					
---------	--------------------------	--	--	--	--	--

Vaciador automático y rebosadero

Color	Cromado	Cromado	Cromado	Cromado	Cromado	Cromado
con llenado por rebosadero	7922030000001000 453€	7912060000001000 311€	7912060000001000 311€	7912060000001000 311€	7912060000001000 311€	7912060000001000 311€
con llenado por desagüe		7912270000001000 668€				

Patas

Altura ajustable: 115 - 180 mm	7901270000000000 32€					
Altura ajustable: 130 - 210 mm	7901000000000000 119€					

Soporte para bañera

	7924530000000000 567€					
--	--------------------------	--	--	--	--	--

Anclaje de bañera/plato de ducha

	7901030000000000 49€	7901030000000000 49€	7901030000000000 49€	7901030000000000 49€	7901030000000000 49€	7901030000000000 49€
--	-------------------------	-------------------------	-------------------------	-------------------------	-------------------------	-------------------------

Junta de insonorización

	7901260000000000 24€	7901260000000000 24€	7901260000000000 24€	7901260000000000 24€	7901260000000000 24€	7901260000000000 24€
--	-------------------------	-------------------------	-------------------------	-------------------------	-------------------------	-------------------------

Junta de reducción de ruido

	7913680000000000 198€					
--	--------------------------	--	--	--	--	--

Asidero de bañera

Cromado	7928040000001000 374€	7928040000001000 374€	7928040000001000 374€	7928040000001000 374€	7928040000001000 374€	7928040000001000 374€
---------	--------------------------	--------------------------	--------------------------	--------------------------	--------------------------	--------------------------

Calefacción de bañera

					7918820000000000 1.101€	7918830000000000 1.863€
--	--	--	--	--	----------------------------	----------------------------

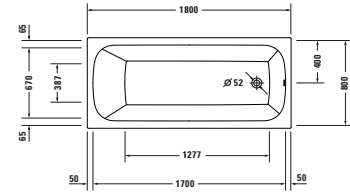
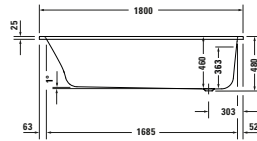
Bañeras

Longitud × anchura	1800 x 800 mm					
Tipo de montaje	Empotrado					
Cantidad de inclinaciones dorsales	1					
Posición inclinaciones dorsales	Variable					
Material	Acrílico sanitario					
Bastidor incl.	-	✓				
Incl. vaciador automático y rebosadero	-	✓				
Peso	27,0 kg	38,0 kg	42,0 kg	51,3 kg	58,0 kg	55,0 kg
Sistema de hidromasaje	-	Sistema de aire	Jet System	Sistema combi P	Sistema combi E	Sistema combi L
Color interior Blanco	7006130000000000 707€	760613000AS0000 3.574€	760613000JS1000 3.851€	760613000CP1000 7.099€	760613000CE1000 8.996€	760613000CL1000 10.205€

Artículos relacionados

Vaciador automático con rebosadero						
Cromado	792202000001000 184€					
Vaciador automático y rebosadero						
Color	Cromado	Cromado	Cromado	Cromado	Cromado	Cromado
con llenado por rebosadero	792203000001000 453€	791206000001000 311€	791206000001000 311€	791206000001000 311€	791206000001000 311€	791206000001000 311€
con llenado por desagüe	791228000001000 504€	791227000001000 668€	791227000001000 668€	791227000001000 668€	791227000001000 668€	791227000001000 668€
Patas						
Altura ajustable: 115 - 180 mm	7901270000000000 32€					
Altura ajustable: 130 - 210 mm	7901000000000000 119€					
Soporte para bañera	7924540000000000 541€					
Anclaje de bañera/plato de ducha	7901030000000000 49€	7901030000000000 49€	7901030000000000 49€	7901030000000000 49€	7901030000000000 49€	7901030000000000 49€
Junta de insonorización	7901260000000000 24€	7901260000000000 24€	7901260000000000 24€	7901260000000000 24€	7901260000000000 24€	7901260000000000 24€
Junta de reducción de ruido	7913680000000000 198€					
Asidero de bañera						
Cromado	792804000001000 374€	792804000001000 374€	792804000001000 374€	792804000001000 374€	792804000001000 374€	792804000001000 374€
Calefacción de bañera					7918820000000000 1.101€	7918830000000000 1.863€

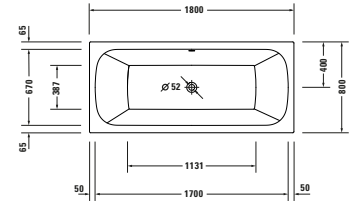
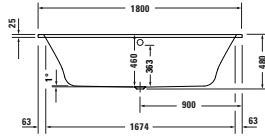
Bañeras

Longitud x anchura	1800 x 800 mm					
Tipo de montaje	Empotrado					
Cantidad de inclinaciones dorsales	2					
Posición inclinaciones dorsales	Variable					
Material	Acrílico sanitario					
Bastidor incl.	-	✓				
Incl. vaciador automático y rebosadero	-	✓				
Peso	26,0 kg	37,0 kg	41,0 kg	50,3 kg	57,0 kg	54,0 kg
Sistema de hidromasaje	-	Sistema de aire	Jet System	Sistema combi P	Sistema combi E	Sistema combi L
Color interior Blanco	7006140000000000 707€	760614000AS0000 3.574€	760614000JS1000 3.851€	760614000CP1000 7.099€	760614000CE1000 8.996€	760614000CL1000 10.205€

Artículos relacionados
Vaciador automático con rebosadero

Cromado	7922060000001000 184€					
---------	--------------------------	--	--	--	--	--

Vaciador automático y rebosadero

Color	Cromado	Cromado	Cromado	Cromado	Cromado	Cromado
con llenado por rebosadero	7922070000001000 453€	7912060000001000 311€	7912060000001000 311€	7912060000001000 311€	7912060000001000 311€	7912060000001000 311€
con llenado por desagué	7912280000001000 504€	7912270000001000 668€	7912270000001000 668€	7912270000001000 668€	7912270000001000 668€	7912270000001000 668€

Patas

Altura ajustable: 115 - 180 mm	7901270000000000 32€					
Altura ajustable: 130 - 210 mm	7901000000000000 119€					

Soporte para bañera

	7924550000000000 496€					
--	--------------------------	--	--	--	--	--

Anclaje de bañera/plato de ducha

	7901030000000000 49€	7901030000000000 49€	7901030000000000 49€	7901030000000000 49€	7901030000000000 49€	7901030000000000 49€
--	-------------------------	-------------------------	-------------------------	-------------------------	-------------------------	-------------------------

Junta de insonorización

	7901260000000000 24€	7901260000000000 24€	7901260000000000 24€	7901260000000000 24€	7901260000000000 24€	7901260000000000 24€
--	-------------------------	-------------------------	-------------------------	-------------------------	-------------------------	-------------------------

Junta de reducción de ruido

	7913680000000000 198€					
--	--------------------------	--	--	--	--	--

Asidero de bañera

Cromado	7928040000001000 374€	7928040000001000 374€	7928040000001000 374€	7928040000001000 374€	7928040000001000 374€	7928040000001000 374€
---------	--------------------------	--------------------------	--------------------------	--------------------------	--------------------------	--------------------------

Calefacción de bañera

					7918820000000000 1.101€	7918830000000000 1.863€
--	--	--	--	--	----------------------------	----------------------------

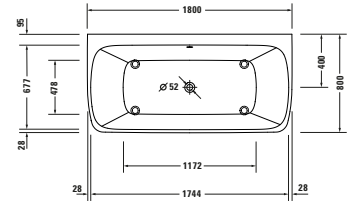
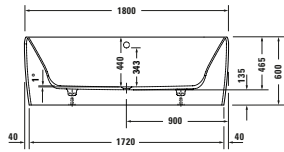
Bañeras

Longitud x anchura	1800 x 800 mm					
Tipo de montaje	Delante pared					
Con revestimiento de sifón	Faldón integrado					
Cantidad de inclinaciones dorsales	2					
Posición inclinaciones dorsales	Izquierda / Derecha					
Material	Fundición mineral					
Tipo de material	DuroCast Plus					
Capacidad	264 l	-				
Bastidor incl.	✓	-				
Incl. vaciador automático y rebosadero	-	✓				
Color del vaciador automático y rebosadero	Blanco					
Peso	130,0 kg	137,0 kg				
Sistema de hidromasaje	-	Sistema de aire	Jet System	Sistema combi P	Sistema combi E	Sistema combi L
Blanco Mate	7006150000000000 4.898€	760615000AS0000 9.736€				

Artículos relacionados

Vaciador automático con rebosadero						
Cromado	792208000001000 184€					
Vaciador automático y rebosadero						
Color	Cromado	Cromado				
con llenado por rebosadero	792209000001000 524€	791252000001000 391€				
con llenado por desaguë	791228000001000 504€	791275000001000 668€				
Junta de insonorización	790126000000000 24€	790126000000000 24€				
Asidero de bañera						
Cromado	792804000001000 374€	792804000001000 374€				
Orificio para grifería en el borde de la bañera	790650000000000 161€					

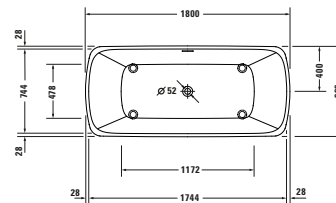
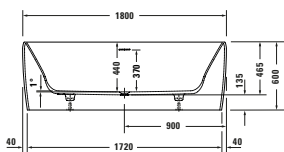
Bañeras

Longitud x anchura	1800 x 800 mm					
Tipo de montaje	Exento/a					
Con revestimiento de sifón	Faldón integrado					
Cantidad de inclinaciones dorsales	2					
Posición inclinaciones dorsales	Izquierda / Derecha					
Material	Fundición mineral					
Tipo de material	DuroCast Plus					
Capacidad	264 l	-				
Bastidor incl.	✓	-				
Incl. vaciador automático y rebosadero	✓	-				
Color del vaciador automático y rebosadero	Blanco					
Peso	138,0 kg	145,0 kg				
Sistema de hidromasaje	-	Sistema de aire	Jet System	Sistema combi P	Sistema combi E	Sistema combi L
Blanco Mate	700911000000000 5.757€	760911000AS0000 9.664€				
Artículos relacionados						
Asidero de bañera						
Cromado	792804000001000 374€	792804000001000 374€				

Vaciadores automáticos					
Tipo de producto	Set de accesorios		Set de accesorios		
Apto para	Vaciador automático con re-bosadero / Bañera		Bañera exenta / Válvula manual		
	N.º de artículo		N.º de artículo		
Negro Mate	792523000004600	131€	792527000004600	133€	
Bronce Cepillado	792523000004400	189€	792527000004400	228€	
Oro Pulido	792523000003400	189€	792527000003400	228€	
Acero inoxidable Cepillado	792523000007000	189€	792527000007000	228€	

Muebles de baño	
D-Neo	146
L-Cube	167
Qatego	176
Vitrium	190
White Tulip	207
Sets de muebles	
c-shaped	172

Muebles de baño
1. Nuevos modelos

Serie	Observación	Disponibilidad
D-Neo	Adición de mueble bajo lavabo, mueble bajo lavabo para encimera, armario medio y armario alto con nueva variante de tirador a partir de mayo de 2023	
L-Cube	Adición set de muebles c-shaped	inmediata
Qatego	Serie completa	inmediata
Vitrium	Serie completa	inmediata
White Tulip	# WT4244, WT4866, WT4869, # WT4892, WT4997	inmediata

Nuevas superficies

Serie	Observación
L-Cube	
Espejo y mueble espejo	18 Blanco mate 49 Grafito mate
Qatego	55 Roble marmorizado

2. Duravit c-bonded

El método c-bonded une perfectamente el lavabo y la superficie del mueble bajo lavabo. Gracias a esta técnica de unión exacta y precisa, el lavabo y el mueble se unen formando una unidad.

3. Duravit c-shaped

El perfeccionamiento del método c-bonded garantiza una línea paralela exacta del lavabo de cerámica y el mueble sin salientes ni retrocesos. Fabricado completamente de DuraCeram® o DuraCast® y con un trabajo especial, c-shaped ofrece todas las ventajas, como la comodidad de limpieza y la solidez.

4. Series bicolor (DuraStyle, Zencha)

Los artículos que pueden pedirse con frontal y cuerpo en acabados diferentes (bi-color) se facturarán según el grupo de precios más alto.

5. Estructura de la lista de precios

Todos los modelos se piden por referencia.

Composición del número de modelo:

W T 4 9 8 7 L 7 7 3 9 0 E 1 0

Abrev. serie	Previo n.º de art.	Frontal/tirador/perfil de aluminio/Balda de madera/hueco	Marco frontal Vitrium Iluminación del puesto de aseo / Iluminación interior con mueble bajo lavabo y armario medio / Iluminación del hueco, iluminación interior armario con mueble espejo Sistema de distribución/calefacción de espejo Código de país para espejos, muebles espejo e iluminación interior / marco c-bonded XViu Cuerpo / perfil de aluminio en espejo y mueble espejo XViu / bandeja de cristal
--------------	--------------------	--	---

Bisagras de puerta / Posición del seno / Número de orificios para grifería para c-bonded y c-shaped / Función de regulación de intensidad para espejo y luz universal "Best" y Ketho

Indicación: con modelos sin bisagras de puerta, por favor, indique "0" en el puesto correspondiente. Con modelos sin frontal, por favor, ponga el acabado del cuerpo también como acabado frontal.

N.º de modelo = abrev. serie + n.º de artículo

Si los muebles están disponibles en diferentes acabados hay que especificar esta información que se indica en los ejemplos de pedido.

Para la serie de muebles Brioso, indicar si el tirador debe realizarse en cromado o en el acabado frontal. Versión en cromado = 10, versión en acabado frontal = Número del acabado frontal. Para los detalles, véase el ejemplo de pedido Brioso.

Para la serie de muebles XViu c-bonded muebles bajo lavabo debe indicarse si el marco c-bonded debe realizarse en color del perfil = 12.º dígito P o en acabado del cuerpo = 12.º dígito C. Para los detalles, véase el ejemplo de pedido XViu.

6. El sistema de pedido de DURAVIT
6.1. Indicaciones para los pedidos (único)

- Serie
- Acabado frontal
- Acabado del cuerpo
- Acabado para encimeras, placas de cubierta y repisas

6.2. Indicaciones para los modelos

- Número de modelo
- Indicaciones de anchura en modelos variables
- N.º de artículo de la cerámica en encimeras
- Posición de los muebles bajo encimera y muebles bajo lavabo

Encontrará una explicación precisa de los nuevos números de artículo de muebles de baño y módulos adicionales en la información del producto antes de cada serie.

6.3. Planos y dibujos

Para el pedido de placas de cubierta o encimeras variables es necesario un dibujo detallado. Por favor, utilice las plantillas de pedido y la lista de chequeo.

6.4. Duravit personalizado

Es posible efectuar modificaciones de los artículos o los materiales dentro del programa existente. Por favor, añada un dibujo. Bajo pedido recibirá una oferta.

Información importante

Muebles de baño

7. Nuevo n.º art.

Dígito	Descripción
1.º +2.º dígito	Abreviatura de serie
3.º-6.º dígito	Número de artículo hasta ahora
7.º dígito	Bisagras de puerta L = Bisagra a la izquierda R = Bisagra a la derecha 0 = No hay bisagras O posición del lavabo L = Lavabo a la izquierda R = Lavabo a la derecha M = Lavabo en el centro B = Lavabos por ambos lados o número de orificios para grifería para c-bonded y c-shaped N = Sin orificios para grifería 0 = 1 orificio para grifería E = 2 orificios para grifería O función de regulación de intensidad en Ketho y en espejo y luz universal "Best" D = Función de regulación de intensidad incluida O Happy D.2 Plus con iluminación S = Diseño de franja de luz radial G = Diseño de franja de luz orgánica
8.º +9.º dígito	Frontal / tirador / perfil de aluminio / balda de madera
10.º+11.º dígito	Cuerpo / perfil de aluminio en espejo y mueble espejo XVi / bandeja de cristal
12.º dígito	Código de país para muebles espejo con enchufe 0 = ES O código de país para espejo y muebles espejo sin enchufe ni iluminación interior en muebles bajo lavabo 0 = 220-240 V: ES O color del marco c-bonded (XViu) c = color del cuerpo p = color del perfil
13.º dígito	Sistema de distribución 0 = sin sistema de distribución A = arce (centro) B = arce izquierda C = arce derecha D = arce ambos lados E = nogal (centro) F = nogal izquierda G = nogal derecha H = nogal ambos lados I = roble (centro) J = roble izquierda K = roble derecha L = roble ambos lados O calefacción de espejo opcional 0 = sin calefacción de espejo 1 = calefacción de espejo
14.º dígito	Iluminación interior en muebles bajo lavabo 0 = sin iluminación interior 1 = iluminación interior O iluminación en el puesto de aseo en muebles espejo opcional 0 = sin iluminación en el puesto de aseo 1 = iluminación en el puesto de aseo
15.º dígito	Color del marco frontal (Vitrium) W = Blanco mate G = Grafito mate

Muebles de baño

Todas las piezas de los muebles se fabrican siguiendo las exigencias de la normativa DIN 68935 y el reglamento de productos peligrosos E1 referente a la emisión de formaldehídos.

I. Información técnica de producto
1. Tableros para placa base del espejo, el cuerpo o para la pared posterior

Tienen un grosor de 38/19/16 mm o de 8 mm. Las paredes posteriores están encajadas y encoladas.

Encontrará más información en la descripción detallada de cada serie.

2. Chapas de madera auténtica / madera maciza

Frontales, cuerpos, encimera, faldones: Las variaciones en la madera condicionadas por su naturaleza en la estructura, la veta, la porosidad y el color son muestras de la autenticidad de un material natural y no pueden ser objeto de reclamación.

Encontrará más información en la descripción detallada de cada serie.

3. Placas de cubierta

Encontrará más información en la descripción detallada de cada serie.

4. Baldas

Estanterías de cristal, grosor de 6 mm, ajustables en altura.

5. Cajones

5.1. Cajones para las series Brioso, D-Neo, DuraStyle, Duravit No.1, Ketho, Ketho.2 y XBase.

Llevan unos marcos de acero antracita e incluyen una guía de deslizamiento con cierre automático.

Guías de acero estables contra movimiento lateral; ruedas sintéticas, silenciosas. Los frontales de los cajones son ajustables en dos direcciones. Embellecedor elegante del mecanismo de ajuste con el logo DURAVIT. El cajón puede extraerse completamente para facilitar su limpieza. La distribución interior de los cajones es opcional; véase en "Accesorios".

5.2. Cajones para las series Happy D.2 Plus, L-Cube, Luv, Qatego, Starck, Vitrium, White Tulip, XSquare, XViú y Zencha.

Marcos rectos en color antracita, incluyen una guía de deslizamiento con cierre automático. Guías de acero estables contra movimiento lateral; material sintético, silenciosas. Los frontales de los cajones son ajustables en tres direcciones. Embellecedor elegante del mecanismo de ajuste con el logo DURAVIT. El cajón puede extraerse completamente para facilitar su limpieza. La distribución interior de los cajones es opcional.

6. Bisagras

Bisagras metálicas con regulación en tres direcciones; ángulo de apertura mínimo de 107°; fácil montaje y desmontaje sin herramientas y seguridad de funcionamiento gracias al mecanismo de clip; elegante recubrimiento de acero inoxidable con el logotipo de DURAVIT.

7. Fijaciones

7.1. Fijaciones de armario

Ocultas por la pared posterior. Fácilmente ajustables en dos direcciones; capacidad de carga 65 kg/unidad; con ganchos de seguridad antideslizantes para las guías de fijación.

7.2. Fijación de espejo

Ajustables en altura; integrada en la pared posterior del espejo.

7.3. Fijación para los muebles bajo lavabo

Fácilmente regulables en dos direcciones; capacidad de carga 65 kg/unidad; con ganchos de seguridad que impiden movimientos laterales; los muebles bajo lavabo superiores de 100 cm de anchura se aseguran (después de ser ajustados) con un ángulo adicional.

8. Espejo de cristal

Cantos rectificadas y pulidos; calidad superior a la exigida por la norma DIN 1238.

Limpiar el cristal solamente con un paño suave y seco; quitar las manchas del cristal con un paño húmedo o una gamuza. Los limpiacristales u otros productos fuertes dañan la capa plateada y no pueden ser objeto de reclamaciones.

9. Sistemas de distribución

Los sistemas de distribución se montan en fábrica de forma fija por lo que deben solicitarse en el pedido. Los sistemas de distribución se encuentran disponibles en los acabados arce y nogal, en una mezcla de materiales de madera maciza y vidrio acrílico. Existe para cada anchura de cajón de 575 mm a 1600 mm un sistema de distribución diseñado de forma individual. En los cajones con/sin recorte para sifón, cada sistema de distribución se compone de 2 cajas y una tapa, así como de un fondo ondulado para artículos de cosmética. A partir de una anchura de 800 mm se integra un compartimento para el secador. En los cajones sin recorte para sifón todos los equipamientos contienen un fondo ondulado grande para poder guardar los frascos grandes de forma tumbada. A partir de una anchura de 800 mm se incluye también un compartimento para el secador. En los cajones (L-Cube, White Tulip, Happy D.2 Plus, Luv, Xviú y XSquare) cada sistema de distribución incluye una fijación para el cepillo del pelo y el peine. En cajones el sistema de distribución está disponible desde una anchura de 800 mm. A partir de una anchura de 800 mm se integra una rejilla de madera para fijar, por ejemplo, las lociones. Las posibilidades de equipamiento de distribución aumentan con una mayor anchura del cajón para poder utilizar el espacio de forma óptima. El fondo, la tapa, los fondos ondulados pequeño y grande, así como las sujeciones para los cepillos están recubiertos con un lacado antideslizante.

10. Distribución interior

Distribución interior con tapa para añadir posteriormente, disponible para las series Brioso, D-Neo, DuraStyle, Duravit No.1, Ketho y XBase. La distribución interior no tiene ninguna posición fija y se puede colocar libremente en el cajón. Medidas: anchura x profundidad x altura = 115 mm x 45 mm x profundidad del cajón.

Material: madera compactada MDF revestida con lámina con recubrimiento antideslizante en la parte inferior.

Distribución interior para añadir posteriormente disponible para las series Qatego y Vitrium.

Medidas: anchura x profundidad x altura = 100 mm x 271 mm x 16 mm (Wellenboard)

o 105 mm x 271 mm x 37 mm (distribución)

Material: aluminio (distribución), MDF lacado (Wellenboard)

11. Tolerancias

Las medidas en las fichas técnicas se indican en milímetros, incluida la tolerancia estándar. Nos reservamos el derecho a efectuar modificaciones técnicas y en las medidas.

II. Ayuda de montaje
1. Accesorios de montaje

Tornillos, tacos, embellecedores y guías para montaje se adjuntan al suministro de cada modelo. El montaje debe efectuarse solo por personal cualificado. Debe comprobarse si los tacos y tornillos suministrados pueden aplicarse en la pared de montaje y, en caso necesario, reemplazarse por material más adecuado.

2. Instrucciones de montaje e indicaciones de mantenimiento

Incluidas en cada suministro.

D-Neo

Información de producto			
Frontal Cuerpo Encimera	Decorado Precio grupo 1	07 Gris cemento mate 16 Roble negro 18 Blanco mate 21 Nogal oscuro 30 Roble natural 35 Roble Terra 43 Basalto mate 49 Grafito mate 79 Nogal natural 91 Taupe mate	Material base: aglomerado de tres capas altamente compactado. Recubierto por ambos lados con resina de melamina. Material cantos: cantos ABS.
	Decorado Precio grupo 2	22 Blanco brillante 75 Lino	Material base: aglomerado de tres capas altamente compactado. Recubierto por ambos lados con imprimación (HPL). Material cantos: cantos ABS.
Cantos espejo (tapa LED para espejos con iluminación indirecta, perimetral)	Decorado Precio grupo 1	Blanco mate (traslucido)	Material sintético
Cantos espejo (perfil de cantos para espejo con franja de luz superior)	Decorado Precio grupo 1	Blanco mate	Material sintético
Espejo con iluminación			IP 44 LED, tono de luz 4000 Kelvin LED (vida útil >30 000 horas) LED fija Función ON/OFF solo a través de interruptores de luz de pared.
Mueble espejo con iluminación			IP 44 LED, tono de luz 4000 Kelvin LED (vida útil >30 000 horas) LED fija Función ON/OFF solo a través de interruptores de luz de pared. Montaje solo con set de instalación.
Cuerpo mueble espejo	Decorado Precio grupo 1	Blanco mate	Cristal
Set de instalación para mueble espejo LM			Marco de montaje MDF blanco: anchura = X, altura = 787 mm marco de montaje perfil de aluminio blanco: anchura = X, altura = 812 mm anchura del marco: 25 mm Medidas de montaje, véanse las instrucciones de montaje. El set de instalación se suministra desmontado
Tirador Mueble bajo lavabo, mueble bajo lavabo para encimera		BD Negro diamante 10 Cromo 04 Bronce cepillado 34 Odo pulido 70 Acero inoxidable cepillado	Aluminio con pintura electrostática Aluminio cromado Aluminio con recubrimiento de PVD Aluminio con recubrimiento de PVD Aluminio anodizado Los precios básicos mostrados corresponden a los precios de los muebles con tiradores en BD - Negro diamante.
Tirador Armario alto, armario medio		BD Negro diamante 10 Cromo 04 Bronce cepillado 34 Odo pulido 70 Acero inoxidable cepillado	Cinc moldeado a presión con pintura electrostática Cinc moldeado a presión cromado Cinc moldeado a presión con recubrimiento de PVD Cinc moldeado a presión con recubrimiento de PVD Cinc moldeado a presión anodizado Los precios básicos mostrados corresponden a los precios de los muebles con tiradores en BD - Negro diamante.
Distribución interior # UV 9845, UV 9846, # UV 9955		Negro diamante	Distribución interior con tapa para añadir posteriormente. La distribución interior no tiene ninguna posición fija y se puede colocar libremente en el cajón. Medidas: anchura x profundidad x altura = 115 mm x 45 mm x profundidad del cajón. Material: madera compactada MDF revestida con lámina con recubrimiento antideslizante en la parte inferior.

Todos los acabados de Duravit resisten a la humedad / Para ver los acabados, mire por favor al final de la lista de precios

Información de producto			
Listón magnético para mueble espejo # UV 9709		Acero inoxidable pulido	Listón magnético en el interior del mueble espejo como soporte para utensilios metálicos de baño.
Nuevo n.º art.	Dígito 12 Código de país en espejo y Mueble espejo sin enchufe	0 220 - 240 V: ES	Ej.: Espejo: LM 7851 0 00 00 0000 Mueble espejo: LM 7821 0 00 00 0000

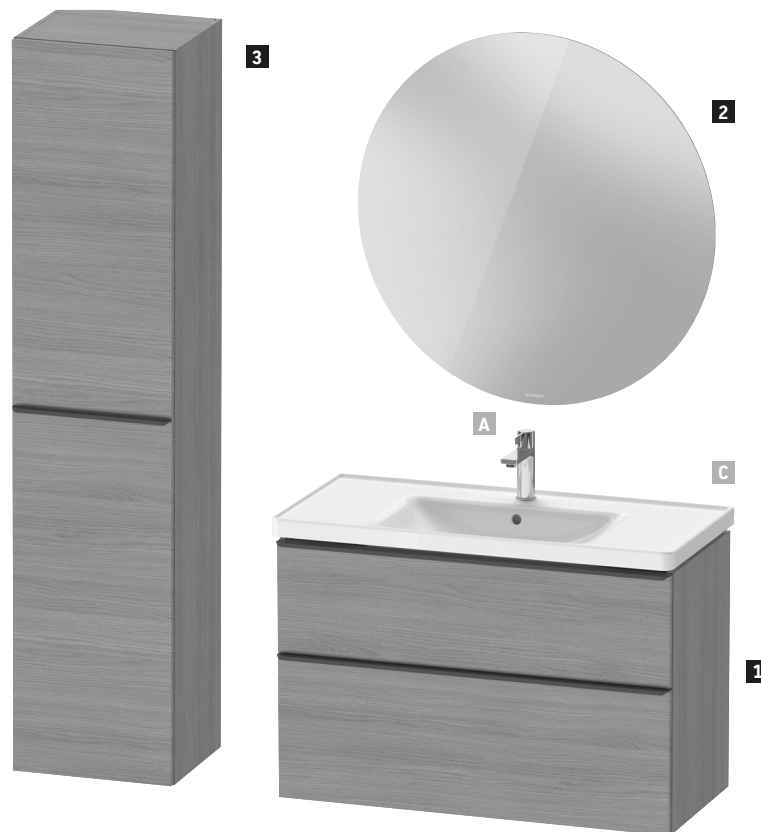
Ejemplo de pedido

Descripción				
	1	De equipamiento posterior	2	3
Tipo de producto	Mueble bajo lavabo suspendido	Distribución interior	Espejos	Armario alto
Anchura x altura x profundidad	984 x 625 x 452 mm	115 x 59 x 320 mm	900 x 900 x 34 mm	400 x 1760 x 360 mm
Cantidad	1	1	1	1
Color	35 Roble Terra	Negro diamante	Blanco	35 Roble Terra
Tirador	Negro diamante	-	-	Negro diamante
N.º de art.	# DE 4356 0 BD 35 0000	# UV 9845 0 00 00	# LM 7853 0 00 00 0000	# DE 1328 L BD 35 0000









Descripción				
	C	A		
Tipo de producto	Lavabo	Monomando de lavabo		
Anchura x altura x profundidad	1005 x 170 x 480 mm	Tamaño M		
Cantidad	1	1		
Color	Blanco	-		
Tirador	-	-		
N.º de art.	# 236710 00 00	# DE 1020		

Mueble bajo lavabo								
Tipo de producto	Mueble bajo lavabo suspendido		Mueble bajo lavabo suspendido		Mueble bajo lavabo suspendido		Mueble bajo lavabo suspendido	
Anchura x altura x profundidad	484 x 440 x 372 mm		484 x 625 x 372 mm		584 x 440 x 452 mm		584 x 625 x 452 mm	
Número de cajones grandes	1		1		1		1	
Número de cajones pequeños	-		1		-		1	
Recorte para sifón	-		✓		-		✓	
Con revestimiento de sifón	-		✓		-		✓	
N.º de modelo	DE4248		DE4350		DE4249		DE4359	
Grupo de precio	01	614€		818€		644€		800€
	02	661€		917€		689€		897€
Color tirador								
Cromado		61€		82€		65€		80€
Bronce		122€		163€		129€		160€
Oro		122€		163€		129€		160€
Acero inoxidable		61€		82€		65€		80€
Artículos necesarios								
Lavabo								
Serie	D-Neo		D-Neo		D-Neo		D-Neo	
	N.º de modelo		N.º de modelo		N.º de modelo	Desde 231€	N.º de modelo	Desde 231€
Lavabo					236760		236760	
Lavamanos	074250	Desde 190€	074250	Desde 190€				
Sifón ahorrador de espacio								
	N.º de modelo				N.º de modelo		N.º de modelo	
	005076	74€			005076	74€		
Artículos relacionados								
Distribución interior								
Anchura x altura x profundidad	115 x 59 x 270 mm		115 x 59 x 270 mm					
	N.º de modelo		N.º de modelo					
	UV9955	136€	UV9955	136€				
Distribución interior								
Anchura x altura x profundidad					115 x 65 x 320 mm		115 x 65 x 320 mm	
					N.º de modelo		N.º de modelo	
					UV9845	142€	UV9845	142€

D-Neo









Design by Bertrand Lejoly

Mueble bajo lavabo								
Tipo de producto	Mueble bajo lavabo suspendido		Mueble bajo lavabo suspendido		Mueble bajo lavabo suspendido		Mueble bajo lavabo suspendido	
Anchura x altura x profundidad	634 x 440 x 452 mm		634 x 625 x 452 mm		784 x 440 x 452 mm		784 x 625 x 452 mm	
Número de cajones grandes	1		1		1		1	
Número de cajones pequeños	-		1		-		1	
Recorte para sifón	-		✓		-		✓	
Con revestimiento de sifón	-		✓		-		✓	
N.º de modelo	DE4254		DE4354		DE4255		DE4355	
Grupo de precio	01	675€	819€	653€	857€			
	02	724€	940€	750€	981€			
Color tirador								
Cromado	68€		82€		66€		86€	
Bronce	135€		164€		130€		171€	
Oro	135€		164€		130€		171€	
Acero inoxidable	68€		82€		66€		86€	
Artículos necesarios								
Lavabo								
Serie	D-Neo		D-Neo		D-Neo		D-Neo	
	N.º de modelo		N.º de modelo		N.º de modelo		N.º de modelo	
Lavabo	236765	Desde 265€	236765	Desde 265€	236980	Desde 389€	236780	Desde 327€
					236780	Desde 327€		
					237080	Desde 389€		
Sifón ahorrador de espacio								
	N.º de modelo		N.º de modelo		N.º de modelo		N.º de modelo	
	005076	74€	005076	74€				
Artículos relacionados								
Distribución interior								
Anchura x altura x profundidad	115 x 65 x 320 mm		115 x 65 x 320 mm		115 x 65 x 320 mm		115 x 65 x 320 mm	
	N.º de modelo		N.º de modelo		N.º de modelo		N.º de modelo	
	UV9845	142€	UV9845	142€	UV9845	142€	UV9845	142€

Mueble bajo lavabo								
								
Tipo de producto	Mueble bajo lavabo suspendido	Mueble bajo lavabo suspendido	Mueble bajo lavabo suspendido	Mueble bajo lavabo suspendido				
Anchura x altura x profundidad	784 x 625 x 452 mm	784 x 625 x 452 mm	784 x 440 x 452 mm	784 x 440 x 452 mm				
Número de cajones grandes	1	1	1	1				
Número de cajones pequeños	1	1	-	-				
Recorte para sifón	✓	✓	-	-				
Con revestimiento de sifón	✓	✓	-	-				
N.º de modelo	DE4357	DE4358	DE4258	DE4257				
Grupo de precio	01	857€	857€	844€	844€			
	02	981€	981€	963€	963€			
Color tirador								
Cromado		86€	86€	85€	85€			
Bronce		171€	171€	169€	169€			
Oro		171€	171€	169€	169€			
Acero inoxidable		86€	86€	85€	85€			
Artículos necesarios								
Lavabo	D-Neo		D-Neo		D-Neo		D-Neo	
Serie	D-Neo		D-Neo		D-Neo		D-Neo	
	N.º de modelo		N.º de modelo		N.º de modelo		N.º de modelo	
Lavabo	236980	Desde 389€	237080	Desde 389€	236980	Desde 389€	237080	Desde 389€
Sifón ahorrador de espacio								
					N.º de modelo		N.º de modelo	
					005076	74€	005076	74€
Artículos relacionados								
Distribución interior								
Anchura x altura x profundidad	115 x 65 x 320 mm		115 x 65 x 320 mm		115 x 65 x 320 mm		115 x 65 x 320 mm	
	N.º de modelo		N.º de modelo		N.º de modelo		N.º de modelo	
	UV9845	142€	UV9845	142€	UV9845	142€	UV9845	142€

D-Neo









Design by Bertrand Lejoly

Mueble bajo lavabo								
								
Tipo de producto		Mueble bajo lavabo suspendido		Mueble bajo lavabo suspendido		Mueble bajo lavabo suspendido		Mueble bajo lavabo suspendido
Anchura x altura x profundidad		984 x 440 x 452 mm		984 x 625 x 452 mm		1184 x 440 x 452 mm		1184 x 625 x 452 mm
Número de cajones grandes		1		1		1		1
Número de cajones pequeños		-		1		-		1
Recorte para sifón		-		✓		-		✓
Con revestimiento de sifón		-		✓		-		✓
N.º de modelo		DE4256		DE4356		DE4291		DE4391
Grupo de precio	01	684€		890€		811€		1.049€
	02	784€		1.025€		930€		1.213€
Color tirador								
Cromado		69€		89€		82€		105€
Bronce		137€		178€		163€		210€
Oro		137€		178€		163€		210€
Acero inoxidable		69€		89€		82€		105€
Artículos necesarios								
Lavabo								
Serie		D-Neo		D-Neo		D-Neo		D-Neo
		N.º de modelo		N.º de modelo		N.º de modelo		N.º de modelo
Lavabo		236710 Desde 450€		236710 Desde 450€		236712 Desde 601€		236712 Desde 601€
Sifón ahorrador de espacio								
		N.º de modelo		N.º de modelo		N.º de modelo		N.º de modelo
		005076 74€		005076 74€		005076 74€		005076 74€
Artículos relacionados								
								
Distribución interior		115 x 65 x 320 mm		115 x 65 x 320 mm		115 x 65 x 320 mm		115 x 65 x 320 mm
Anchura x altura x profundidad		115 x 65 x 320 mm		115 x 65 x 320 mm		115 x 65 x 320 mm		115 x 65 x 320 mm
		N.º de modelo		N.º de modelo		N.º de modelo		N.º de modelo
		UV9845 142€		UV9845 142€		UV9845 142€		UV9845 142€

Mueble bajo lavabo								
Tipo de producto	Mueble bajo lavabo suspendido	Mueble bajo lavabo suspendido	Mueble bajo lavabo suspendido	Mueble bajo lavabo suspendido	Mueble bajo lavabo suspendido			
Anchura x altura x profundidad	410 x 440 x 274 mm	510 x 440 x 402 mm	510 x 625 x 402 mm	610 x 440 x 372 mm				
Número de cajones grandes	-	1	1	1				
Número de cajones pequeños	-	-	1	-				
Cantidad de puertas	1	-	-	-				
Recorte para sifón	-	-	✓	-				
Con revestimiento de sifón	-	-	✓	-				
Compacto	-	-	-	✓				
Distancia mínima hasta la pared	50 mm	-	-	-				
N.º de modelo	DE4259 L/R	DE4260	DE4360	DE4268				
Grupo de precio	01	434€	578€	797€	618€			
	02	505€	665€	900€	692€			
Color tirador								
Cromado		43€	58€	80€	62€			
Bronce		87€	116€	159€	124€			
Oro		87€	116€	159€	124€			
Acero inoxidable		43€	58€	80€	62€			
Artículos necesarios								
Lavabo								
Serie	ME by Starck		ME by Starck		ME by Starck		ME by Starck	
	N.º de modelo		N.º de modelo		N.º de modelo		N.º de modelo	
Lavabo		233653	Desde 450€	233653	Desde 450€	234263	Desde 409€	
Lavamanos	072343	Desde 396€						
Sifón ahorrador de espacio								
		N.º de modelo		N.º de modelo		N.º de modelo		
		005076	74€	005076	74€			
Artículos relacionados								
Distribución interior								
Anchura x altura x profundidad					115 x 59 x 270 mm			
					N.º de modelo			
					UV9955	136€		
Distribución interior								
Anchura x altura x profundidad		115 x 65 x 320 mm	115 x 65 x 320 mm					
		N.º de modelo		N.º de modelo				
		UV9845	142€	UV9845	142€			
Sifón ahorrador de espacio								
	N.º de modelo							
	005076	74€						

D-Neo

Design by Bertrand Lejoly





Mueble bajo lavabo								
								
Tipo de producto	Mueble bajo lavabo suspendido		Mueble bajo lavabo suspendido		Mueble bajo lavabo suspendido		Mueble bajo lavabo suspendido	
Anchura x altura x profundidad	610 x 625 x 372 mm		610 x 440 x 462 mm		610 x 625 x 462 mm		810 x 440 x 372 mm	
Número de cajones grandes	1		1		1		1	
Número de cajones pequeños	1		-		1		-	
Recorte para sifón	✓		-		✓		-	
Con revestimiento de sifón	✓		-		✓		-	
Compacto	✓		-		-		✓	
N.º de modelo	DE4368		DE4261		DE4361		DE4269	
Grupo de precio	01	808€		626€		816€		646€
	02	900€		721€		943€		741€
Color tirador								
Cromado		81€		62€		82€		65€
Bronce		162€		125€		163€		129€
Oro		162€		125€		163€		129€
Acero inoxidable		81€		62€		82€		65€
Artículos necesarios								
Lavabo								
Serie	ME by Starck		ME by Starck		ME by Starck		ME by Starck	
	N.º de modelo		N.º de modelo		N.º de modelo		N.º de modelo	
Lavabo	234263	Desde 409€	233663	Desde 539€	233663	Desde 539€	234283	Desde 534€
Sifón ahorrador de espacio								
			N.º de modelo				N.º de modelo	
			005076	74€			005076	74€
Artículos relacionados								
								
Distribución interior								
Anchura x altura x profundidad	115 x 59 x 270 mm						115 x 59 x 270 mm	
	N.º de modelo						N.º de modelo	
	UV9955	136€					UV9955	136€
								
Distribución interior								
Anchura x altura x profundidad			115 x 65 x 320 mm		115 x 65 x 320 mm			
			N.º de modelo		N.º de modelo			
			UV9845	142€	UV9845	142€		

Mueble bajo lavabo								
Tipo de producto	Mueble bajo lavabo suspendido		Mueble bajo lavabo suspendido		Mueble bajo lavabo suspendido		Mueble bajo lavabo suspendido	
Anchura x altura x profundidad	810 x 625 x 372 mm		810 x 440 x 462 mm		810 x 625 x 462 mm		810 x 625 x 462 mm	
Número de cajones grandes	1		1		1		1	
Número de cajones pequeños	1		-		1		1	
Recorte para sifón	✓		-		✓		✓	
Con revestimiento de sifón	✓		-		✓		✓	
Compacto	✓		-		-		-	
N.º de modelo	DE4369		DE4262		DE4362		DE4366	
Grupo de precio	01	850€		657€		857€		857€
	02	968€		753€		976€		976€
Color tirador								
Cromado		85€		66€		86€		86€
Bronce		170€		131€		171€		171€
Oro		170€		131€		171€		171€
Acero inoxidable		85€		66€		86€		86€
Artículos necesarios								
Lavabo								
Serie	ME by Starck		ME by Starck		ME by Starck		ME by Starck	
	N.º de modelo		N.º de modelo		N.º de modelo		N.º de modelo	
Lavabo	234283	Desde 534€	233683	Desde 683€	233683	Desde 683€	234583	Desde 741€
			234583	Desde 741€				
			234683	Desde 741€				
Sifón ahorrador de espacio								
			N.º de modelo					
			005076	74€				
Artículos relacionados								
Distribución interior								
Anchura x altura x profundidad	 115 x 59 x 270 mm							
	N.º de modelo							
	UV9955	136€						
Distribución interior								
Anchura x altura x profundidad			 115 x 65 x 320 mm		 115 x 65 x 320 mm		 115 x 65 x 320 mm	
			N.º de modelo		N.º de modelo		N.º de modelo	
			UV9845	142€	UV9845	142€	UV9845	142€

D-Neo

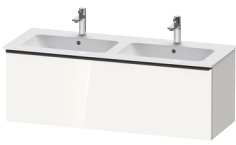
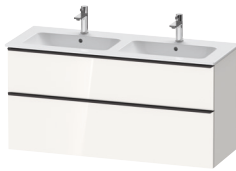







Design by Bertrand Lejoly

Mueble bajo lavabo							
Tipo de producto		Mueble bajo lavabo suspendido	Mueble bajo lavabo suspendido	Mueble bajo lavabo suspendido	Mueble bajo lavabo suspendido		
Anchura x altura x profundidad		810 x 625 x 462 mm	1010 x 440 x 462 mm	1010 x 625 x 462 mm	1210 x 440 x 462 mm		
Número de cajones grandes		1	1	1	1		
Número de cajones pequeños		1	-	1	-		
Recorte para sifón		✓	-	✓	-		
Con revestimiento de sifón		✓	-	✓	-		
N.º de modelo		DE4367	DE4263	DE4363	DE4264		
Grupo de precio	01	857€	686€	899€	711€		
	02	976€	782€	1.031€	824€		
Color tirador							
Cromado		86€	69€	90€	71€		
Bronce		171€	137€	180€	142€		
Oro		171€	137€	180€	142€		
Acero inoxidable		86€	69€	90€	71€		
Artículos necesarios							
Lavabo							
Serie		ME by Starck		ME by Starck		ME by Starck	
		N.º de modelo	N.º de modelo	N.º de modelo	N.º de modelo	N.º de modelo	N.º de modelo
Lavabo		234683	233610	233610	233612	236112	236112
		Desde 741€	Desde 975€	Desde 975€	Desde 1.126€	Desde 972€	Desde 972€
Sifón ahorrador de espacio							
		N.º de modelo		N.º de modelo		N.º de modelo	
		005076		005076		005076	
		74€		74€		74€	
Artículos relacionados							
Distribución interior		115 x 65 x 320 mm		115 x 65 x 320 mm		115 x 65 x 320 mm	
Anchura x altura x profundidad		115 x 65 x 320 mm		115 x 65 x 320 mm		115 x 65 x 320 mm	
		N.º de modelo	N.º de modelo	N.º de modelo	N.º de modelo	N.º de modelo	N.º de modelo
		UV9845	UV9845	UV9845	UV9845	UV9845	UV9845
		142€	142€	142€	142€	142€	142€

Mueble bajo lavabo						
						
Tipo de producto	Mueble bajo lavabo suspendido	Mueble bajo lavabo suspendido	Mueble bajo lavabo suspendido			
Anchura x altura x profundidad	1210 x 625 x 462 mm	1280 x 440 x 462 mm	1280 x 625 x 462 mm			
Número de cajones grandes	1	1	1			
Número de cajones pequeños	1	-	1			
Recorte para sifón	✓	-	✓			
Con revestimiento de sifón	✓	-	✓			
N.º de modelo	DE4364	DE4265	DE4365			
Grupo de precio	01	935€	740€	984€		
	02	1.073€	830€	1.126€		
Color tirador						
Cromado		94€	74€	99€		
Bronce		187€	148€	197€		
Oro		187€	148€	197€		
Acero inoxidable		94€	74€	99€		
Artículos necesarios						
Lavabo						
Serie	ME by Starck		ME by Starck		ME by Starck	
	N.º de modelo		N.º de modelo		N.º de modelo	
Lavabo	233612	Desde 1.126€				
	236112	Desde 972€				
Lavabo doble			233613	Desde 1.253€	233613	Desde 1.253€
Sifón ahorrador de espacio						
			N.º de modelo			
			005076	74€		
Artículos relacionados						
						
Distribución interior						
Anchura x altura x profundidad	115 x 65 x 320 mm		115 x 65 x 320 mm		115 x 65 x 320 mm	
	N.º de modelo		N.º de modelo		N.º de modelo	
	UV9845	142€	UV9845	142€	UV9845	142€

D-Neo

Design by Bertrand Lejoly







Mueble bajo lavabo								
								
Tipo de producto	Mueble bajo lavabo suspendido		Mueble bajo lavabo suspendido		Mueble bajo lavabo suspendido		Mueble bajo lavabo suspendido	
Anchura x altura x profundidad	584 x 440 x 452 mm		584 x 625 x 452 mm		784 x 440 x 452 mm		784 x 625 x 452 mm	
Número de cajones grandes	1		1		1		1	
Número de cajones pequeños	-		1		-		1	
Recorte para sifón	-		✓		-		✓	
Con revestimiento de sifón	-		✓		-		✓	
N.º de modelo	DE4276		DE4376		DE4277		DE4377	
Grupo de precio	01	557€		738€		599€		787€
	02	639€		831€		688€		901€
Color tirador								
Cromado		56€		74€		60€		79€
Bronce		112€		148€		120€		157€
Oro		112€		148€		120€		157€
Acero inoxidable		56€		74€		60€		79€
Artículos necesarios								
Lavabo								
Serie	Soleil by Starck		Soleil by Starck		Soleil by Starck		Soleil by Starck	
	N.º de modelo		N.º de modelo		N.º de modelo		N.º de modelo	
Lavabo	237760	Desde 250€	237760	Desde 250€	237780	Desde 470€	237780	Desde 470€
Artículos relacionados								
								
Distribución interior								
Anchura x altura x profundidad	115 x 65 x 320 mm		115 x 65 x 320 mm		115 x 65 x 320 mm		115 x 65 x 320 mm	
	N.º de modelo		N.º de modelo		N.º de modelo		N.º de modelo	
	UV9845	142€	UV9845	142€	UV9845	142€	UV9845	142€

Mueble bajo lavabo								
Tipo de producto	Mueble bajo lavabo suspendido	Mueble bajo lavabo suspendido	Mueble bajo lavabo suspendido	Mueble bajo lavabo suspendido				
Anchura x altura x profundidad	364 x 440 x 222 mm	434 x 440 x 322 mm	484 x 440 x 222 mm	484 x 440 x 442 mm				
Número de cajones grandes	-	-	-	1				
Cantidad de puertas	1	1	1	-				
Distancia mínima hasta la pared	50 mm	50 mm	50 mm	-				
N.º de modelo	DE4218 L/R	DE4217 L/R	DE4219 L/R	DE4270				
Grupo de precio	01	421€	469€	442€	646€			
	02	465€	536€	497€	728€			
Color tirador								
Cromado		42€	47€	44€	65€			
Bronce		84€	93€	88€	129€			
Oro		84€	93€	88€	129€			
Acero inoxidable		42€	47€	44€	65€			
Artículos necesarios								
Lavabo								
Serie	Vero Air		Vero Air		Vero Air		Vero Air	
	N.º de modelo		N.º de modelo		N.º de modelo		N.º de modelo	
Lavabo							235050	Desde 524€
Lavamanos	072438	Desde 315€	072445	Desde 372€	072450	Desde 351€		
Artículos relacionados								
Distribución interior								
Anchura x altura x profundidad							115 x 65 x 320 mm	
							N.º de modelo	
							UV9845	142€
Sifón ahorrador de espacio								
	N.º de modelo		N.º de modelo		N.º de modelo		N.º de modelo	
	005076	74€	005076	74€	005076	74€	005076	74€

D-Neo









Design by Bertrand Lejoly



Mueble bajo lavabo								
Tipo de producto	Mueble bajo lavabo suspendido	Mueble bajo lavabo suspendido	Mueble bajo lavabo suspendido	Mueble bajo lavabo suspendido	Mueble bajo lavabo suspendido			
Anchura x altura x profundidad	484 x 625 x 442 mm	584 x 440 x 372 mm	584 x 625 x 372 mm	584 x 440 x 442 mm				
Número de cajones grandes	1	1	1	1				
Número de cajones pequeños	1	-	1	-				
Recorte para sifón	✓	-	✓	-				
Con revestimiento de sifón	✓	-	✓	-				
Compacto	-	✓	✓	-				
N.º de modelo	DE4370	DE4229	DE4329	DE4271				
Grupo de precio	01	843€	639€	807€	659€			
	02	918€	719€	900€	747€			
Color tirador								
Cromado		84€	64€	81€	66€			
Bronce		169€	128€	162€	132€			
Oro		169€	128€	162€	132€			
Acero inoxidable		84€	64€	81€	66€			
Artículos necesarios								
Lavabo								
Serie	Vero Air		Vero Air		Vero Air		Vero Air	
	N.º de modelo		N.º de modelo		N.º de modelo		N.º de modelo	
Lavabo	235050	Desde 524€	236860	Desde 478€	236860	Desde 478€	235060	Desde 643€
Artículos relacionados								
Distribución interior								
Anchura x altura x profundidad		115 x 59 x 270 mm						
		N.º de modelo						
		UV9955		136€				
Distribución interior								
Anchura x altura x profundidad					115 x 65 x 320 mm			
					N.º de modelo			
					UV9845		142€	
Sifón ahorrador de espacio								
			N.º de modelo			N.º de modelo		
			005076	74€		005076	74€	

Mueble bajo lavabo								
								
Tipo de producto	Mueble bajo lavabo suspendido		Mueble bajo lavabo suspendido		Mueble bajo lavabo suspendido		Mueble bajo lavabo suspendido	
Anchura x altura x profundidad	584 x 625 x 442 mm		684 x 440 x 442 mm		684 x 625 x 442 mm		784 x 440 x 442 mm	
Número de cajones grandes	1		1		1		1	
Número de cajones pequeños	1		-		1		-	
Recorte para sifón	✓		-		✓		-	
Con revestimiento de sifón	✓		-		✓		-	
N.º de modelo	DE4371		DE4272		DE4372		DE4273	
Grupo de precio	01	868€		679€		894€		696€
	02	971€		766€		1.003€		788€
Color tirador								
Cromado		87€		68€		90€		70€
Bronce		174€		136€		178€		139€
Oro		174€		136€		178€		139€
Acero inoxidable		87€		68€		90€		70€
Artículos necesarios								
Lavabo								
Serie	Vero Air		Vero Air		Vero Air		Vero Air	
	N.º de modelo		N.º de modelo		N.º de modelo		N.º de modelo	
Lavabo	235060	Desde 643€	235070	Desde 723€	235070	Desde 723€	235080	Desde 822€
Artículos relacionados								
								
Distribución interior		115 x 65 x 320 mm		115 x 65 x 320 mm		115 x 65 x 320 mm		
Anchura x altura x profundidad		N.º de modelo		N.º de modelo		N.º de modelo		
		UV9845	142€	UV9845	142€	UV9845	142€	
Sifón ahorrador de espacio		N.º de modelo		N.º de modelo		N.º de modelo		
		005076	74€			005076	74€	

D-Neo

Design by Bertrand Lejoly

Mueble bajo lavabo								
								
Tipo de producto	Mueble bajo lavabo suspendido	Mueble bajo lavabo suspendido	Mueble bajo lavabo suspendido	Mueble bajo lavabo suspendido				
Anchura x altura x profundidad	784 x 625 x 442 mm	984 x 440 x 442 mm	984 x 625 x 442 mm	1184 x 440 x 442 mm				
Número de cajones grandes	1	1	1	1				
Número de cajones pequeños	1	-	1	-				
Recorte para sifón	✓	-	✓	-				
Con revestimiento de sifón	✓	-	✓	-				
N.º de modelo	DE4373	DE4274	DE4374	DE4275				
Grupo de precio	01	918€	735€	973€	779€			
	02	1.034€	830€	1.075€	891€			
Color tirador								
Cromado	92€	74€	98€	78€				
Bronce	184€	147€	194€	156€				
Oro	184€	147€	194€	156€				
Acero inoxidable	92€	74€	98€	78€				
Artículos necesarios								
Lavabo								
Serie	Vero Air		Vero Air		Vero Air		Vero Air	
	N.º de modelo		N.º de modelo		N.º de modelo		N.º de modelo	
Lavabo	235080	Desde 822€	235010	Desde 1.019€	235010	Desde 1.019€	235012	Desde 1.383€
Artículos relacionados								
								
Distribución interior								
Anchura x altura x profundidad	115 x 65 x 320 mm		115 x 65 x 320 mm		115 x 65 x 320 mm		115 x 65 x 320 mm	
	N.º de modelo		N.º de modelo		N.º de modelo		N.º de modelo	
	UV9845	142€	UV9845	142€	UV9845	142€	UV9845	142€
Sifón ahorrador de espacio								
			N.º de modelo		N.º de modelo		N.º de modelo	
			005076	74€	005076	74€	005076	74€

Mueble bajo lavabo				
				
Tipo de producto	Mueble bajo lavabo suspendido			
Anchura x altura x profundidad	1184 x 625 x 442 mm			
Número de cajones grandes	1			
Número de cajones pequeños	1			
Recorte para sifón	✓			
Con revestimiento de sifón	✓			
N.º de modelo	DE4375			
Grupo de precio	01	1.029€		
	02	1.161€		
Color tirador				
Cromado	103€			
Bronce	206€			
Oro	206€			
Acero inoxidable	103€			
Artículos necesarios				
Lavabo				
Serie	Vero Air			
	N.º de modelo			
Lavabo	235012	Desde 1.383€		
Artículos relacionados				
				
Distribución interior				
Anchura x altura x profundidad	115 x 65 x 320 mm			
	N.º de modelo			
	UV9845	142€		

D-Neo

Design by Bertrand Lejoly

Mueble bajo lavabo

Tipo de producto	Mueble bajo lavabo para encimera	Mueble bajo lavabo para encimera	Mueble bajo lavabo para encimera	Mueble bajo lavabo para encimera	
Anchura x altura x profundidad	800 x 459 x 550 mm	800 x 664 x 550 mm	1000 x 459 x 550 mm	1000 x 664 x 550 mm	
Número de cajones grandes	1	1	1	1	
Número de cajones pequeños	-	1	-	1	
Recorte para sifón	-	✓	-	✓	
Con revestimiento de sifón	-	✓	-	✓	
Incl. encimera	✓	✓	✓	✓	
Permite orificios para grifería	✓	✓	✓	✓	
N.º de modelo	DE4947 ^{1,2}	DE4967 ^{1,2}	DE4948 ^{1,2}	DE4968 ^{1,2}	
Grupo de precio	01	729€	1.010€	756€	1.066€
	02	882€	1.157€	940€	1.219€
Color tirador					
Cromado		73€	101€	76€	106€
Bronce		146€	202€	151€	214€
Oro		146€	202€	151€	214€
Acero inoxidable		73€	101€	76€	106€

Artículos relacionados

Distribución interior				
Anchura x altura x profundidad	115 x 65 x 370 mm	115 x 65 x 370 mm	115 x 65 x 370 mm	115 x 65 x 370 mm
	N.º de modelo	N.º de modelo	N.º de modelo	N.º de modelo
	UV9846	UV9846	UV9846	UV9846
	150€	150€	150€	150€
Sifón ahorrador de espacio				
	N.º de modelo	N.º de modelo	N.º de modelo	N.º de modelo
	005076	005076	005076	005076
	74€	74€	74€	74€

¹ Encontrará la cerámica adecuada en los resúmenes al final de la lista de precios

² Para lavabos sobre encimera y lavabos empotrados sin bancada para grifería, indicar la posición de perforación de la grifería.

Mueble bajo lavabo							
Tipo de producto		Mueble bajo lavabo para encimera	Mueble bajo lavabo para encimera	Mueble bajo lavabo para encimera	Mueble bajo lavabo para encimera		
Anchura x altura x profundidad		1200 x 459 x 550 mm	1200 x 664 x 550 mm	1400 x 459 x 550 mm	1400 x 664 x 550 mm		
Número de cajones grandes		1	1	2	-		
Número de cajones pequeños		-	1	-	4		
Recorte para sifón		-	✓	-	✓		
Con revestimiento de sifón		-	✓	-	✓		
Incl. encimera		✓	✓	✓	✓		
Permite orificios para grifería		✓	✓	✓	✓		
N.º de modelo		DE4949 ^{1,2}		DE4969 ^{1,2}		DE4950 B/L/R ^{1,2,3}	
Grupo de precio		01	840€	1.124€	1.209€	1.692€	
		02	1.016€	1.287€	1.523€	1.953€	
Color tirador							
Cromado		84€	112€	121€	170€		
Bronce		168€	225€	242€	338€		
Oro		168€	225€	242€	338€		
Acero inoxidable		84€	112€	121€	170€		
Artículos relacionados							
Distribución interior		115 x 65 x 370 mm		115 x 65 x 370 mm		115 x 65 x 370 mm	
Anchura x altura x profundidad		115 x 65 x 370 mm		115 x 65 x 370 mm		115 x 65 x 370 mm	
		N.º de modelo		N.º de modelo		N.º de modelo	
		UV9846	150€	UV9846	150€	UV9846	150€
Sifón ahorrador de espacio							
		N.º de modelo		N.º de modelo		N.º de modelo	
		005076	74€	005076	74€	005076	74€



¹ Encontrará la cerámica adecuada en los resúmenes al final de la lista de precios

² Para lavabos sobre encimera y lavabos empotrados sin bancada para grifería, indicar la posición de perforación de la grifería.

³ L / R / B = es posible el lavabo a la izquierda, derecha o a ambos lados

D-Neo

Design by Bertrand Lejoly

Armarios				
				
Tipo de producto	Armario medio	Armario alto		
Anchura x altura x profundidad	400 x 1320 x 240 mm	400 x 1760 x 360 mm		
Cantidad de puertas	1	1		
Cantidad de estantes de cristal	4	5		
Distancia mínima hasta la pared	50 mm	50 mm		
Distancia mínima de separación entre muebles	50 mm	50 mm		
N.º de modelo	DE1318 L/R	DE1328 L/R		
Grupo de precio	01	679€	764€	
	02	844€	972€	
Color tirador				
Cromado	68€	76€		
Bronce	136€	153€		
Oro	136€	153€		
Acero inoxidable	68€	76€		

Información de producto			
Frontal Cuerpo	Decorado Precio grupo 1	07 Gris cemento mate 16 Roble negro 18 Blanco mate 21 Nogal oscuro 30 Roble natural 35 Roble Terra 43 Basalto mate 49 Grafito mate 79 Nogal natural 91 Taupe mate	Material base, interior cuerpo/frontal: aglomerado de tres capas altamente compactado. Recubierto directamente con resina de melamina en negro diamante (57). Material base, exterior cuerpo/frontal: aglomerado de tres capas altamente compactado. Recubierto directamente con resina de melamina en negro diamante (57). Material cantos: cantos ABS.
	Decorado Precio grupo 2	22 Blanco brillante 75 Lino	Material base, interior cuerpo/frontal: aglomerado de tres capas altamente compactado. Recubierto directamente con resina de melamina en negro diamante (57). Material base, exterior cuerpo/frontal: aglomerado de tres capas altamente compactado. Recubierto por ambos lados con imprimación lacada (HPL). Material cantos: cantos ABS.
	Decorado Precio grupo 3	80 Grafito extra mate 83 Taupe extra mate 84 Blanco extra mate	Material base, interior cuerpo/frontal: aglomerado de tres capas altamente compactado. Recubierto directamente con resina de melamina en negro diamante (57). Material base, exterior cuerpo/frontal: aglomerado de tres capas altamente compactado. Recubierto por ambos lados con imprimación lacada (HPL). Material cantos: cantos ABS.
	Chapa de madera auténtica Precio grupo 3	13 Nogal americano 69 Nogal cepillado 71 Roble mediterráneo 72 Roble oscuro cepillado	Material base, interior cuerpo/frontal: aglomerado de tres capas altamente compactado. Recubierto directamente con resina de melamina en negro diamante (57). Material base, exterior cuerpo/frontal: aglomerado de tres capas altamente compactado. Recubierto por ambos lados con chapa de madera auténtica. Material cantos: cantos ABS.
			La chapa de madera auténtica es un material natural, puede haber ciertas diferencias de color y estructura de vetas.
	Lacado Precio grupo 4	38 Gris Dolomiti brillante 40 Negro brillante 85 Blanco brillante 89 Gris franela brillante 90 Gris franela satén	Material base, interior cuerpo/frontal: aglomerado de tres capas altamente compactado. Recubierto directamente con resina de melamina en negro diamante (57). Material base, exterior cuerpo/frontal: madera MDF compactada recubierta por ambos lados con laca de varias capas. Cantos interior cuerpo/frontal: cantos ABS. Cantos exterior cuerpo frontal: cantos ABS (lacados).
Encimera	Decorado Precio grupo 1	07 Gris cemento mate 16 Roble negro 18 Blanco mate 21 Nogal oscuro 30 Roble natural 35 Roble Terra 43 Basalto mate 49 Grafito mate 79 Nogal natural 91 Taupe mate	Material base: aglomerado de tres capas altamente compactado. Recubierto por ambos lados con imprimación (HPL). Parte inferior de la encimera en Negro diamante (57). Material cantos: cantos ABS.
	Decorado Precio grupo 2	22 Blanco brillante 75 Lino	Material base: aglomerado de tres capas altamente compactado. Recubierto por ambos lados con imprimación (HPL). Parte inferior de la encimera en Negro diamante (57). Material cantos: cantos ABS.
	Decorado Precio grupo 3	80 Grafito extra mate 83 Taupe extra mate 84 Blanco extra mate	Material base: aglomerado de tres capas altamente compactado. Recubierto por ambos lados con imprimación (HPL). Parte inferior de la encimera en Negro diamante (57). Material cantos: cantos ABS.
	Chapa de madera auténtica Precio grupo 3	13 Nogal americano 69 Nogal cepillado 71 Roble mediterráneo 72 Roble oscuro cepillado	Material base: aglomerado de tres capas altamente compactado. Recubierto por un lado con chapa de madera auténtica y por el otro con imprimación (HPL) en negro diamante (57). Material cantos: cantos ABS.
			La chapa de madera auténtica es un material natural, puede haber ciertas diferencias de color y estructura de vetas.
	Lacado Precio grupo 4	38 Gris Dolomiti brillante 40 Negro brillante 85 Blanco brillante 89 Gris franela brillante 90 Gris franela satén	Material base: madera MDF compactada recubierta por un lado con laca de varias capas. Parte inferior de encimera recubierta con resina de melamina en negro diamante (57). Material cantos: cantos ABS (lacados).

L-Cube

Design by Christian Werner

Información de producto			
Elemento de repisa	Decorado Precio grupo 1	07 Gris cemento mate 16 Roble negro 18 Blanco mate 21 Nogal oscuro 30 Roble natural 35 Roble Terra 43 Basalto mate 49 Grafito mate 79 Nogal natural 91 Taupe mate	Material base: aglomerado de tres capas altamente compactado. Recubierto por ambos lados con resina de melamina. Material cantos: cantos ABS.
	Decorado Precio grupo 2	22 Blanco brillante 75 Lino	Material base: aglomerado de tres capas altamente compactado. Recubierto por ambos lados con imprimación (HPL). Material cantos: cantos ABS.
	Decorado Precio grupo 3	80 Grafito extra mate 83 Taupe extra mate 84 Blanco extra mate	Material base: aglomerado de tres capas altamente compactado. Recubierto por ambos lados con imprimación (HPL). Material cantos: cantos ABS.
	Chapa de madera auténtica Precio grupo 3	13 Nogal americano 69 Nogal cepillado 71 Roble mediterráneo 72 Roble oscuro cepillado	Material base: aglomerado de tres capas altamente compactado. Recubierto por ambos lados con chapa de madera auténtica. Material cantos: cantos ABS. La chapa de madera auténtica es un material natural, puede haber ciertas diferencias de color y estructura de vetas.
	Lacado Precio grupo 4	38 Gris Dolomiti brillante 40 Negro brillante 85 Blanco brillante 89 Gris franela brillante 90 Gris franela satén	Material base: madera MDF compactada. Recubierta por ambos lados con laca de varias capas. Material cantos: cantos ABS (lacados).
Espejo con iluminación			IP 44 LED, tono de luz 3500 Kelvin LED (vida útil >30 000 horas) LED fija Distancia entre el sensor y las superficies reflectantes = mín. 75 mm Función ON/OFF posible incluso a través de interruptores de obra
Marco de espejo		18 Blanco mate 49 Grafito mate	Marco de perfil de aluminio
Mueble espejo con iluminación			IP 44 LED, tono de luz 3500 Kelvin LED (vida útil >30 000 horas) LED fija Distancia entre el sensor y las superficies reflectantes = mín. 75 mm
Cuerpo mueble espejo	Decorado Precio grupo 1	18 Blanco mate 49 Grafito mate	Material base: aglomerado de tres capas altamente compactado. Recubierto por ambos lados con imprimación (HPL). Material cantos: cantos ABS. Distancia entre el sensor y las superficies reflectantes = mín. 75 mm
Variante de montaje de mueble espejo con iluminación			IP 44 LED, tono de luz 3500 Kelvin LED (vida útil >30 000 horas) LED fija Encendido/apagado y función de regulación de intensidad posibles solo a través de marco empotrado adicional o interruptores de obra
Marco empotrado con led táctil integrada		18 Blanco mate 49 Grafito mate	Marco de perfil de aluminio Dimensiones de instalación: Altura = 715 mm, anchura = mueble espejo más 10 mm, profundidad = 142 mm El marco empotrado se suministra desmontado
Listón magnético para mueble espejo # UV 9709		Acero inoxidable	Listón magnético en el interior del mueble espejo como soporte para utensilios metálicos de baño.

Todos los acabados de Duravit resisten a la humedad / Para ver los acabados, mire por favor al final de la lista de precios

Información de producto		
Técnica cierre de cajones	Sin tirador	Técnica Tip-On con autocierre. Se abre mediante un toque.
Sistemas de distribución	Madera maciza Precio grupo 1	77 Nogal americano macizo 78 Arce macizo
Los sistemas de distribución se encuentran disponibles en los acabados arce y nogal en una mezcla de materiales de madera maciza y vidrio acrílico. Para cada anchura de cajón de 600 a 1200 mm existe un sistema de distribución diseñado de forma individual. Las posibilidades de equipamiento de distribución aumentan con una mayor anchura del cajón para poder utilizar el espacio de forma óptima. El fondo de las cajas, las tapas, los soportes ondulados pequeños y grandes, así como la fijación para el cepillo del pelo tienen un lacado especial antideslizante.		
Patas # UV 9993, UV 9994	Cromado	Cinc moldeado a presión / aluminio
Patas # UV 9991, UV 9992	Aluminio mate	Cinc moldeado a presión / aluminio
Calefacción de espejo (antivaho) (opcional)		<p>La calefacción de espejo (antivaho) impide la formación de condensación en una superficie parcial definida del espejo. La calefacción se enciende y se apaga junto con la iluminación del espejo. Si el espejo ya está empañado antes del encendido, el tiempo de secado es de unos 5 minutos. Función de desconexión automática al cabo de 60 minutos.</p> <p>1 calefacción de espejo (antivaho) 200 x 400 mm para anchura de espejo de 650 mm en el centro, 19 W</p> <p>1 calefacción de espejo (antivaho) 200 x 400 mm para espejo de Ø700 mm / 900 mm, 19 W</p> <p>1 calefacción de espejo (antivaho) 400 x 400 mm para anchura de espejo de 800 mm / 1000 mm en el centro, 37 W</p> <p>1 calefacción de espejo (antivaho) 600 x 400 mm para anchura de espejo de 1200 mm en el centro, 38 W</p> <p>2 calefacciones de espejo (antivaho) 400 x 400 mm para anchura de espejo de 1300 mm / 1400 mm / 1600 mm izquierda / derecha, 74 W</p> <p>2 calefacciones de espejo 600 x 400 mm para anchura de espejo de 1800 mm / 2000 mm izquierda / derecha, 76 W</p>
Lavabo mueble c-bonded con estructura inferior		<p>Variantes de orificio para grifería:</p> <p>N = Sin orificios para grifería: ☒</p> <p>O = Con un orificio para grifería: ●</p> <p>El marco c-bonded se pega firme a la cerámica y se suministra junto con el mueble bajo lavabo en una sola pieza.</p> <p>La cerámica se fija a la pared adicionalmente con una escuadra de fijación adjunta. Los tornillos de fijación para la escuadra no se incluyen en el volumen de suministro, tener en cuenta las instrucciones de montaje.</p>
Lavabo mueble c-shaped con estructura inferior		<p>Variantes de orificio para grifería:</p> <p>N = Sin orificios para grifería: ☒</p> <p>O = Con un orificio para grifería: ●</p> <p>En el mueble bajo lavabo, el borde de la cerámica c-shaped siempre está vidriado en blanco, independientemente de la superficie del mueble elegida.</p> <p>El marco c-shaped se pega firme a la cerámica y se suministra junto con el mueble bajo lavabo en una sola pieza.</p> <p>La cerámica se fija a la pared adicionalmente con una escuadra de fijación adjunta. Los tornillos de fijación para la escuadra no se incluyen en el volumen de suministro, tener en cuenta las instrucciones de montaje.</p>
Nuevo n.º art.	Dígito 12 Código de país para mueble espejo con enchufe	0 ES Ej.: Mueble espejo: LC 7550 L 18 18 0000

L-Cube

Design by Christian Werner

Información de producto		
0 código de país para espejo	0 220 – 240 V: ES	Ej.: Espejo: LC 7380 0 18 18 0000
Dígito 13 Sistemas de distribución	0 Sin sistema de distribución A Arce (centro) B Arce (izquierda) C Arce (derecha) D Arce (ambos lados) E Nogal (centro) F Nogal (izquierda) G Nogal (derecha) H Nogal (ambos lados)	Ej.: LC 6259 0 22 22 0D00
0 calefacción de espejo opcional	0 sin calefacción de espejo 1 calefacción de espejo	Ej.: LC 7380 0 18 18 0100
Dígito 14 Iluminación en el puesto de aseo en muebles espejo opcional	0 sin iluminación en el puesto de aseo 1 iluminación en el puesto de aseo	Ej.: LC 7550 L 18 18 0010

Ejemplo de pedido









Descripción	1	2	3	4
Tipo de producto	Espejos	Mueble bajo lavabo suspendido	Armario medio	Elemento de repisa
Anchura x altura x profundidad	800 x 700 x 67 mm	820 x 400 x 481 mm	700 x 800 x 363 mm	800 x 120 x 140 mm
Cantidad	1	1	1	1
Color	Blanco	71 Roble mediterráneo	71 Roble mediterráneo	85 Blanco brillante
Tirador	-	-	-	-
N.º de art.	# LC 7381 0 18 18 0000	# LC 6141 0 71 71	# LC 1177 0 71 71	# LC 1200 0 85 85



Descripción	C			
Tipo de producto	Lavabo			
Anchura x altura x profundidad	830 x 180 x 490 mm			
Cantidad	1			
Color	Blanco			
Tirador	-			
N.º de art.	# 233683 00 00			



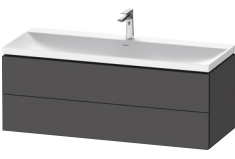

L-Cube

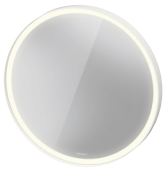
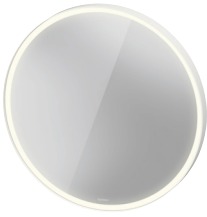
Design by Christian Werner

Set de mueble					
					
Tipo de producto	c-shaped suspendido	c-shaped suspendido	c-shaped suspendido	c-shaped suspendido	
Anchura x altura x profundidad	450 x 480 x 350 mm	450 x 480 x 350 mm	600 x 480 x 480 mm	800 x 480 x 480 mm	
Lavabo para mueble	Vitrium	Vitrium	Vitrium	Vitrium	
Cantidad de puertas	1	1	-	-	
Posición de la bisagra	Izquierda	Derecha	-	-	
Número de cajones pequeños	-	-	2	2	
Recorte para sifón	-	-	✓	✓	
Con revestimiento de sifón	-	-	✓	✓	
Rebosadero	-	-	-	-	
Incl. sifón ahorrador de espacio	✓	✓	✓	✓	
Incl. sombrero de Dura-Cast	Sí	Sí	Sí	Sí	
Distancia mínima hasta la pared	50 mm	50 mm	-	-	
N.º de modelo	LC6948 N/O	LC6949 N/O	LC6950 N/O	LC6951 N/O	
Grupo de precio	01	1.773€	1.773€	2.534€	2.695€
	02	1.956€	1.956€	2.680€	2.860€
	03	2.250€	2.250€	2.944€	3.139€
	04	2.340€	2.340€	3.488€	3.708€
Distribución interior					
Centro			257€		356€

Set de mueble					
					
Tipo de producto	c-shaped suspendido	c-shaped suspendido	c-shaped suspendido		
Anchura x altura x profundidad	1000 x 480 x 480 mm	1200 x 480 x 480 mm	1200 x 480 x 480 mm		
Lavabo para mueble	Vitrium	Vitrium	Vitrium		
Número de cajones pequeños	2	2	2		
Recorte para sifón	✓	✓	✓		
Con revestimiento de sifón	✓	✓	✓		
Rebosadero	-	-	-		
Incl. sifón ahorrador de espacio	✓	✓	✓		
Incl. sombrero de Dura-Cast	Sí	Sí	Sí		
N.º de modelo	LC6952 N/O	LC6954 O	LC6953 N/O		
Grupo de precio	01	2.875€	2.967€	2.967€	
	02	3.052€	3.121€	3.121€	
	03	3.354€	3.583€	3.583€	
	04	3.943€	3.991€	3.991€	
Distribución interior					
Centro		426€	426€	426€	

Espejo/Mueble espejo				
				
Tipo de producto	Espejo	Espejo	Espejo	Espejo
Versión	Sensor	Sensor	Sensor	Sensor
Anchura × altura × profundidad	700 x 700 x 67 mm	900 x 900 x 67 mm	450 x 700 x 67 mm	650 x 700 x 67 mm
Iluminación LED	Campo lumínico circular, perimetral	Campo lumínico circular, perimetral	Franja lumínica, perimetral	Franja lumínica, perimetral
Potencia de iluminación	18 W	24 W	18 W	23 W
Función de regulación de intensidad	Integrado/a	Integrado/a	Integrado/a	Integrado/a
Activación de la iluminación	Interruptor - Sensor	Interruptor - Sensor	Interruptor - Sensor	Interruptor - Sensor
Clase de eficiencia energética	D	D	D	D
N.º de modelo	LC7375	LC7376	LC7379	LC7380
Grupo de precio	01	1.472€	1.643€	1.127€
				1.146€
Calefacción anti-vaho	139€	139€		139€

Espejo/Mueble espejo				
				
Tipo de producto	Espejo	Espejo	Espejo	Espejo
Versión	Sensor	Sensor	Sensor	Sensor
Anchura × altura × profundidad	800 x 700 x 67 mm	1000 x 700 x 67 mm	1200 x 700 x 67 mm	1300 x 700 x 67 mm
Iluminación LED	Franja lumínica, perimetral	Franja lumínica, perimetral	Franja lumínica, perimetral	Franja lumínica, perimetral
Potencia de iluminación	24 W	29 W	32 W	36 W
Función de regulación de intensidad	Integrado/a	Integrado/a	Integrado/a	Integrado/a
Activación de la iluminación	Interruptor - Sensor	Interruptor - Sensor	Interruptor - Sensor	Interruptor - Sensor
Clase de eficiencia energética	D	D	D	D
N.º de modelo	LC7381	LC7382	LC7383	LC7388
Grupo de precio	01	1.226€	1.374€	1.551€
				1.923€
Calefacción anti-vaho	146€	146€	156€	264€

L-Cube

Design by Christian Werner

Espejo/Mueble espejo				
Tipo de producto	Espejo	Espejo	Espejo	Espejo
Versión	Sensor	Sensor	Sensor	Sensor
Anchura x altura x profundidad	1400 x 700 x 67 mm	1600 x 700 x 67 mm	1800 x 700 x 67 mm	2000 x 700 x 67 mm
Iluminación LED	Franja lumínica, perimetral	Franja lumínica, perimetral	Franja lumínica, perimetral	Franja lumínica, perimetral
Potencia de iluminación	36 W	41 W	44 W	48 W
Función de regulación de intensidad	Integrado/a	Integrado/a	Integrado/a	Integrado/a
Activación de la iluminación	Interruptor - Sensor	Interruptor - Sensor	Interruptor - Sensor	Interruptor - Sensor
Clase de eficiencia energética	D	D	D	D
N.º de modelo	LC7384	LC7385	LC7386	LC7387
Grupo de precio	01	2.054€	2.372€	2.729€
Calefacción anti-vaho	264€	264€	277€	277€

Espejo/Mueble espejo				
Tipo de producto	Mueble espejo	Mueble espejo	Mueble espejo	Mueble espejo
Versión	Sensor	Sensor	Sensor	Sensor
Anchura x altura x profundidad	650 x 700 x 155 mm	800 x 700 x 155 mm	1000 x 700 x 155 mm	1200 x 700 x 155 mm
Cantidad de puertas	1	2	2	3
Cantidad de estantes de cristal	2	2	2	4
Iluminación LED	Franja lumínica, perimetral	Franja lumínica, perimetral	Franja lumínica, perimetral	Franja lumínica, perimetral
Función de regulación de intensidad	Integrado/a	Integrado/a	Integrado/a	Integrado/a
Activación de la iluminación	Interruptor - Sensor	Interruptor - Sensor	Interruptor - Sensor	Interruptor - Sensor
Enchufe	Integrado/a	Integrado/a	Integrado/a	Integrado/a
Modelo de espejo	Puertas con espejo en ambos lados / Espejo en pared trasera	Puertas con espejo en ambos lados / Espejo en pared trasera	Puertas con espejo en ambos lados / Espejo en pared trasera	Puertas con espejo en ambos lados / Espejo en pared trasera
Clase de eficiencia energética	F	F	F	F
N.º de modelo	LC7550 L/R	LC7551	LC7552	LC7553
Grupo de precio	01	2.031€	2.227€	2.399€
Iluminación LED para puesto de aseo	91€	91€	91€	91€

Artículos relacionados				
Listón magnético	N.º de modelo	N.º de modelo	N.º de modelo	N.º de modelo
	UV9709	UV9709	UV9709	UV9709
	56€	56€	56€	56€

Espejo/Mueble espejo				
Tipo de producto	Mueble espejo	Mueble espejo	Mueble espejo	Mueble espejo
Versión	Sensor	Sensor	Sensor	Sensor
Anchura x altura x profundidad	650 x 700 x 155 mm	800 x 700 x 155 mm	1000 x 700 x 155 mm	1200 x 700 x 155 mm
Cantidad de puertas	1	2	2	3
Cantidad de estantes de cristal	2	2	2	4
Iluminación LED	Franja lumínica, perimetral	Franja lumínica, perimetral	Franja lumínica, perimetral	Franja lumínica, perimetral
Función de regulación de intensidad	Integrado/a	Integrado/a	Integrado/a	Integrado/a
Activación de la iluminación	Pulsador / Externo/a / Touch LED en el marco empotrado	Pulsador / Externo/a / Touch LED en el marco empotrado	Pulsador / Externo/a / Touch LED en el marco empotrado	Pulsador / Externo/a / Touch LED en el marco empotrado
Enchufe	Integrado/a	Integrado/a	Integrado/a	Integrado/a
Modelo de espejo	Puertas con espejo en ambos lados / Espejo en pared trasera	Puertas con espejo en ambos lados / Espejo en pared trasera	Puertas con espejo en ambos lados / Espejo en pared trasera	Puertas con espejo en ambos lados / Espejo en pared trasera
Clase de eficiencia energética	F	F	F	F
N.º de modelo	LC7650 L/R ^{1,2}	LC7651 ^{1,2}	LC7652 ^{1,2}	LC7653 ^{1,2}
Grupo de precio	01	1.929€	2.117€	2.279€
				2.613€

Artículos relacionados				
Marco para empotrar Anchura x altura x profundidad	700 x 751 x 10 mm	850 x 751 x 10 mm	1050 x 751 x 10 mm	1250 x 751 x 10 mm
	N.º de modelo	N.º de modelo	N.º de modelo	N.º de modelo
	LC9685	LC9686	LC9687	LC9688
	276€	280€	286€	298€
Listón magnético	N.º de modelo	N.º de modelo	N.º de modelo	N.º de modelo
	UV9709	UV9709	UV9709	UV9709
	56€	56€	56€	56€

¹ Solo para empotrar

² La función de encendido/apagado y atenuación solo es posible a través de un marco de instalación adicional o un botón en el sitio

Información de producto			
Frontal Cuerpo	Decorado Precio grupo 2	16 Roble negro ¹⁾ 18 Blanco mate 22 Blanco brillante 30 Roble natural ¹⁾ 35 Roble Terra ¹⁾ 43 Basalto mate 49 Grafito mate 55 Roble marmorizado ¹⁾ 91 Taupe mate	Material base: aglomerado de tres capas altamente compactado. Recubierto por ambos lados con imprimación (HPL). Material cantos: cantos ABS
	Decorado Precio grupo 3	80 Grafito extra mate 83 Taupe extra mate 84 Blanco extra mate	Material base: aglomerado de tres capas altamente compactado. Recubierto por ambos lados con imprimación (HPL). Material cantos: cantos ABS
Hueco	Decorado Precio grupo 2	16 Roble negro 18 Blanco mate 30 Roble natural 35 Roble Terra 43 Basalto mate 49 Grafito mate 55 Roble marmorizado 91 Taupe mate	Material base: aglomerado de tres capas altamente compactado. Recubierto directamente con decorado de resina de melamina por ambos lados. Material cantos: cantos ABS
	Decorado Precio grupo 2	22 Blanco brillante	Material base: aglomerado de tres capas altamente compactado. Recubierto por ambos lados con imprimación (HPL). Material cantos: cantos ABS
	Decorado Precio grupo 3	80 Grafito extra mate 83 Taupe extra mate 84 Blanco extra mate	Material base: aglomerado de tres capas altamente compactado. Recubierto por ambos lados con imprimación (HPL). Material cantos: cantos ABS
	Decorado Precio grupo 2	22 Blanco brillante	Material base: Material laminado compacto recubierto directamente con decorado de resina de melamina por ambos lados. Lacado
Encimera	Decorado Precio grupo 2	18 Blanco mate 43 Basalto mate 49 Grafito mate 91 Taupe mate	Material base: Material laminado compacto recubierto directamente con decorado de resina de melamina por ambos lados. Lacado
	Decorado Precio grupo 2	22 Blanco brillante	Material base: Material laminado compacto recubierto directamente con decorado de resina de melamina por ambos lados. Lacado
	Decorado Precio grupo 3	80 Grafito extra mate 83 Taupe extra mate 84 Blanco extra mate	Material base: Material laminado compacto recubierto directamente con decorado de resina de melamina por ambos lados. Lacado
Embellecedor de sifón	Antracita	Chapa de acero moldeada	
Espejo con iluminación			IP 44 LED, temperatura de la luz 3500 Kelvin LED (vida útil >30 000 horas) LED sustituible Iluminación de hueco integrada Versión de sensor: Función ON/OFF posible incluso a través de interruptores de obra
Cuerpo del espejo		18 Blanco mate 49 Grafito mate	Material base: Material laminado compacto coloreado. Recubierto directamente con decorado de resina de melamina por ambos lados. Material base cuerpo interior: aglomerado de tres capas altamente compactado. Recubierto directamente con decorado de resina de melamina por ambos lados.
Mueble espejo con iluminación			IP 44 LED, temperatura de la luz 3500 Kelvin LED (vida útil >30 000 horas) LED sustituible Iluminación de hueco integrada Distancia entre el sensor y las superficies reflectantes = mín. 75 mm Versión de sensor: Función ON/OFF posible a través de interruptor de obra
Cuerpo mueble espejo	Decorado Precio grupo 1	18 Blanco mate 49 Grafito mate	Material base: Material laminado compacto coloreado. Recubierto directamente con decorado de resina de melamina por ambos lados. Material cantos: cantos ABS Material base cuerpo interior: aglomerado de tres capas altamente compactado. Recubierto directamente con decorado de resina de melamina por ambos lados.

Todos los acabados de Duravit resisten a la humedad / Para ver los acabados, mire por favor al final de la lista de precios / ¹⁾ Debido a la encimera lacada, no está disponible en muebles bajo lavabo para encimeras ni encimeras

Información de producto			
Distribución interior # UV 9579, # UV 9577 (distribución) # UV 9578, # UV 9576 (distribución interior)		Negro diamante	Distribución interior de aluminio para añadir posteriormente (# UV9579 y # UV9577) o MDF lacado (# UV9578 y # UV9576). La distribución interior no tiene ninguna posición fija y se puede colocar libremente en el cajón. Medidas: anchura x profundidad x altura = 100 mm x 271 mm x 16 mm (# UV 9578), 105 mm x 271 mm x 37 mm (# UV 9579) Medidas: anchura x profundidad x altura = 100 mm x 371 mm x 16 mm (# UV 9576), 105 mm x 371 mm x 55 mm (# UV 9577)
Iluminación interior mueble espejo (opcional)			Iluminación interior LED (3500 Kelvin) que se enciende y se apaga automáticamente mediante un sensor al abrir o cerrar las puertas de espejo.
Calefacción de espejo (opcional)			La calefacción de espejo impide la formación de condensación en una superficie parcial definida del espejo. La calefacción se enciende y se apaga junto con la iluminación del espejo. Si el espejo está empañado antes de encenderla, el tiempo de secado dura aprox. 5 minutos. Función de desconexión automática al cabo de 60 minutos. 1 calefacción de espejo de 200 x 400 mm en el centro para anchura de espejo de 600 mm, 19 W 1 calefacción de espejo de 400 x 400 mm en el centro para anchuras de espejo de 800 mm / 1000 mm, 37 W 1 calefacción de espejo de 600 x 400 mm en el centro para anchura de espejo de 1200 mm, 38 W
Sistema de iluminación de hueco Mueble bajo lavabo y armario alto (opcional)			Fuente de luz LED, temperatura de la luz de 3500 Kelvin Función ON/OFF posible incluso a través de interruptor de obra
Nuevo n.º art.	Dígito 12 Código de país para mueble espejo con enchufe	0 ES	Ej.: Mueble espejo: QA 7151 0 18 18 0000
	o código del país para espejo	0 220 – 240 V: ES	Ej.: Espejo: QA 7082 0 18 18 0000
	o código del país para mueble con iluminación de hueco	0 220 – 240 V: ES	Ej.: Mueble bajo lavabo: QA 4394 0 18 18 0010
	Dígito 13 Calefacción de espejo (opcional)	0 sin calefacción de espejo 1 calefacción de espejo	Ej.: Espejo: QA 7082 0 18 18 0100
	Dígito 14 Iluminación interior para muebles espejo (opcional)	0 sin iluminación interior 1 iluminación interior	Ej.: Mueble espejo: QA 7151 0 18 18 0010
	o iluminación de hueco para muebles bajo lavabo y armarios altos (opcional)	0 sin iluminación de hueco 1 iluminación de hueco	Ej.: Mueble bajo lavabo: QA 4394 0 18 18 0010

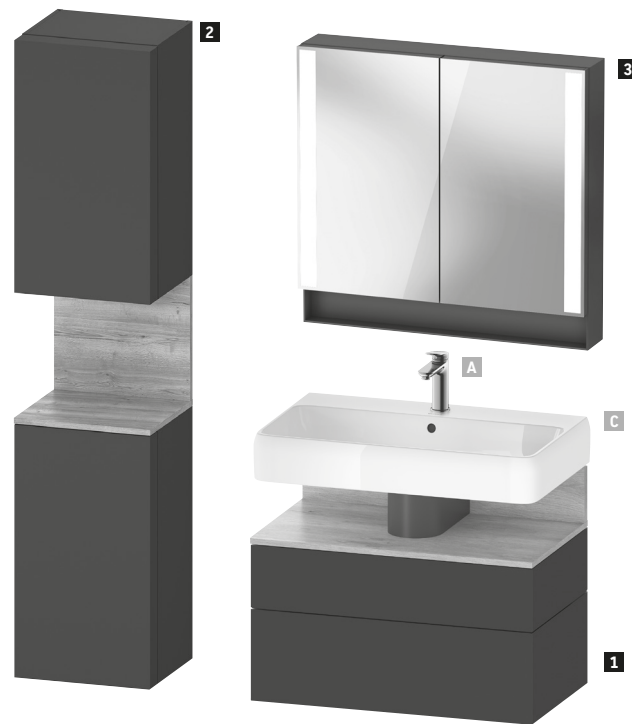
Ejemplo de pedido

Descripción				
	1 a	incl.	1 b	incl.
Tipo de producto	Mueble bajo lavabo suspendido	Iluminación de hueco	Mueble bajo lavabo suspendido	Iluminación de hueco
Anchura x altura x profundidad	790 x 590 x 470 mm		790 x 590 x 470 mm	
Cantidad	1		1	
Color	80 Grafito extra mate		80 Grafito extra mate	
Hueco	55 Roble marmorizado		80 Grafito extra mate	
N.º de art.	# QA 4394 0 55 80 0010		# QA 4394 0 80 80 001 0	

Descripción				
	2 a	incl.	2 b	incl.
Tipo de producto	Armario alto	Iluminación de hueco	Armario alto	Iluminación de hueco
Anchura x altura x profundidad	400 x 1.760 x 360 mm		400 x 1.760 x 360 mm	
Cantidad	1		1	
Color	80 Grafito extra mate		80 Grafito extra mate	
Hueco	55 Roble marmorizado		80 Grafito extra mate	
N.º de art.	# QA 1346 L 55 80 0010		# QA 1346 L 80 80 001 0	







Descripción				
	3	incl.	De equipamiento posterior	De equipamiento posterior
Tipo de producto	Mueble espejo	Iluminación interior	Distribución interior	Distribución interior
Anchura x altura x profundidad	800 x 750 x 155 mm		100 x 271 x 16 mm	105 x 271 x 37 mm
Cantidad	1		1	1
Color	49 Grafito mate		Negro diamante	Negro diamante
N.º de art.	# QA 7151 0 4949 0010		# UV 9578 0 00 00 000 0	# UV 9579 0 00 00 000 0













Descripción				
	C	A		
Tipo de producto	Lavabo	Monomando de lavabo		
Anchura x altura x profundidad	800 x 470 mm	Tamaño M		
Cantidad	1	1		
Color	Blanco brillante	-		
N.º de art.	# 238280 0027	# WA 1020		

Mueble bajo lavabo								
Tipo de producto	Mueble bajo lavabo suspendido		Mueble bajo lavabo suspendido		Mueble bajo lavabo suspendido		Mueble bajo lavabo suspendido	
Anchura x altura x profundidad	440 x 645 x 350 mm		490 x 645 x 420 mm		590 x 590 x 470 mm		790 x 590 x 470 mm	
Número de cajones grandes	-		-		1		1	
Número de cajones pequeños	-		-		1		1	
Cantidad de puertas	1		1		-		-	
Distancia mínima hasta la pared	70 mm		70 mm		-		-	
N.º de modelo	QA4076 L/R		QA4077 L/R		QA4393		QA4394	
Grupo de precio	02	771€	820€	1.398€	1.448€			
	03	950€	1.026€	1.610€	1.677€			
Iluminación hueco				191€	191€			
Artículos necesarios								
Lavabo								
Serie	Qatego		Qatego		Qatego		Qatego	
	N.º de modelo		N.º de modelo		N.º de modelo		N.º de modelo	
Lavabo			238250	Desde 311€	238260	Desde 324€	238280	Desde 541€
Lavamanos	074645	Desde 303€						
Sifón ahorrador de espacio								
			N.º de modelo		N.º de modelo			
			005076	74€	005076	74€		
Artículos relacionados								
Distribución interior								
Anchura x altura x profundidad			100 x 16 x 271 mm		100 x 16 x 271 mm			
			N.º de modelo		N.º de modelo			
			UV9578	181€	UV9578	181€		
Distribución interior								
Anchura x altura x profundidad			105 x 37 x 271 mm		105 x 37 x 271 mm			
			N.º de modelo		N.º de modelo			
			UV9579	92€	UV9579	92€		

Qatego

Design by Studio F. A. Porsche

Mueble bajo lavabo				
				
Tipo de producto	Mueble bajo lavabo suspendido	Mueble bajo lavabo suspendido		
Anchura x altura x profundidad	990 x 590 x 470 mm	1190 x 590 x 470 mm		
Número de cajones grandes	1	1		
Número de cajones pequeños	1	1		
N.º de modelo	QA4395	QA4396		
Grupo de precio	02	1.500€	1.547€	
	03	1.746€	1.811€	
Iluminación hueco	191€	191€		
Artículos necesarios				
Lavabo				
Serie	Qatego		Qatego	
	N.º de modelo		N.º de modelo	
Lavabo	238210	Desde 675€	238212	Desde 892€
Sifón ahorrador de espacio				
	N.º de modelo		N.º de modelo	
	005076	74€	005076	74€
Artículos relacionados				
Distribución interior				
Anchura x altura x profundidad	100 x 16 x 271 mm	100 x 16 x 271 mm		
	N.º de modelo		N.º de modelo	
	UV9578	181€	UV9578	181€
Distribución interior				
Anchura x altura x profundidad	105 x 37 x 271 mm	105 x 37 x 271 mm		
	N.º de modelo		N.º de modelo	
	UV9579	92€	UV9579	92€

Mueble bajo lavabo									
									
Tipo de producto		Mueble bajo lavabo para encimera	Mueble bajo lavabo para encimera	Mueble bajo lavabo para encimera	Mueble bajo lavabo para encimera				
Anchura x altura x profundidad		800 x 600 x 550 mm	1000 x 600 x 550 mm	1200 x 600 x 550 mm	1400 x 600 x 550 mm				
Número de cajones grandes		1	1	1	2				
Número de cajones pequeños		1	1	1	2				
Recorte para sifón		✓	✓	✓	✓				
Con revestimiento de sifón		✓	✓	✓	✓				
Incl. encimera		✓	✓	✓	✓				
Permite orificios para grifería		✓	✓	✓	✓				
N.º de modelo		QA4730 ^{1,2}	QA4731 ^{1,2}	QA4732 ^{1,2}	QA4765 ^{1,2}				
Grupo de precio	02	2.090€	2.215€	2.336€	3.221€				
	03	2.416€	2.566€	2.336€	3.697€				
Iluminación hueco		382€	191€	191€	380€				
Artículos relacionados									
Distribución interior									
Anchura x altura x profundidad		100 x 16 x 371 mm	100 x 16 x 371 mm	100 x 16 x 371 mm	100 x 16 x 371 mm				
N.º de modelo		UV9576	UV9576	UV9576	UV9576				
		187€	187€	187€	187€				
Distribución interior									
Anchura x altura x profundidad		105 x 55 x 371 mm	105 x 55 x 371 mm	105 x 55 x 371 mm	105 x 55 x 371 mm				
N.º de modelo		UV9577	UV9577	UV9577	UV9577				
		106€	106€	106€	106€				

¹ Encontrará la cerámica adecuada en los resúmenes al final de la lista de precios

² Para lavabos sobre encimera y lavabos empotrados sin bancada para grifería, indicar la posición de perforación de la grifería.

Qatego

Design by Studio F. A. Porsche

Mueble bajo lavabo							
Tipo de producto		Mueble bajo lavabo para encimera	Mueble bajo lavabo para encimera	Mueble bajo lavabo para encimera	Mueble bajo lavabo para encimera		
Anchura x altura x profundidad		1400 x 600 x 550 mm	1400 x 600 x 550 mm	1600 x 600 x 550 mm	1600 x 600 x 550 mm		
Número de cajones grandes		2	2	2	2		
Número de cajones pequeños		2	2	2	2		
Recorte para sifón		✓	✓	✓	✓		
Con revestimiento de sifón		✓	✓	✓	✓		
Incl. encimera		✓	✓	✓	✓		
Permite orificios para grifería		✓	✓	✓	✓		
N.º de modelo		QA4766 ^{1,2}	QA4767 ^{1,2}	QA4777 ^{1,2}	QA4778 ^{1,2}		
Grupo de precio	02	3.221€	3.256€	3.349€	3.349€		
	03	3.697€	3.735€	3.852€	3.852€		
Iluminación hueco		380€	380€	380€	380€		
Artículos relacionados							
Distribución interior							
Anchura x altura x profundidad		100 x 16 x 371 mm	100 x 16 x 371 mm	100 x 16 x 371 mm	100 x 16 x 371 mm		
N.º de modelo		UV9576	UV9576	UV9576	UV9576		
		187€	187€	187€	187€		
Distribución interior							
Anchura x altura x profundidad		105 x 55 x 371 mm	105 x 55 x 371 mm	105 x 55 x 371 mm	105 x 55 x 371 mm		
N.º de modelo		UV9577	UV9577	UV9577	UV9577		
		106€	106€	106€	106€		

¹ Encontrará la cerámica adecuada en los resúmenes al final de la lista de precios



² Para lavabos sobre encimera y lavabos empotrados sin bancada para grifería, indicar la posición de perforación de la grifería.

Mueble bajo lavabo			
Tipo de producto	Mueble bajo lavabo para encimera		
Anchura x altura x profundidad	1600 x 600 x 550 mm		
Número de cajones grandes	2		
Número de cajones pequeños	2		
Recorte para sifón	✓		
Con revestimiento de sifón	✓		
Incl. encimera	✓		
Permite orificios para grifería	✓		
N.º de modelo	QA4779 ¹		
Grupo de precio	02	3.383€	
	03	3.889€	
Iluminación hueco	380€		
Artículos relacionados			
Distribución interior			
Anchura x altura x profundidad	100 x 16 x 371 mm		
	N.º de modelo		
	UV9576	187€	
Distribución interior			
Anchura x altura x profundidad	105 x 55 x 371 mm		
	N.º de modelo		
	UV9577	106€	

¹ Encontrará la cerámica adecuada en los resúmenes al final de la lista de precios





Qatego

Design by Studio F. A. Porsche

Encimeras			
			
Tipo de producto	Encimera		
Anchura × altura × profundidad	1200 - 2000 mm x 170 x 480 mm		
Cantidad de recortes	1		
incl. soporte encimera	✓		
N.º de modelo	QA4699 ^{1,2}		
	Precio básico hasta 1200 mm	Cada 100 mm o parte adicional	
Grupo de precio	02	1.005€	56€
	03	1.085€	60€
Artículos necesarios			
			
Soporte encimera	N.º de modelo		
Negro diamante Mate	UV9571	95€	
Artículos relacionados			
Fijación	Pared de hormigón		
Apto para	N.º de modelo		
	005098	98€	
Sifón	N.º de modelo		
	005026	41€	
Sombrero de desagüe	N.º de modelo		
	005024	Desde 91€	





¹ Encontrará la cerámica adecuada en los resúmenes al final de la lista de precios

² Si la cerámica se coloca a la izquierda o a la derecha, se requiere un soporte de encimera adicional a partir de una anchura > 1400 mm. Si la cerámica se coloca en el centro, se requieren dos soportes de encimera adicionales a partir de una anchura > 1600 mm

Encimeras												
												
Tipo de producto	Encimera		Encimera		Encimera		Encimera		Encimera			
Anchura × altura × profundidad	800 x 170 x 550 mm		1000 x 170 x 550 mm		1200 x 170 x 550 mm		1400 x 170 x 550 mm					
Cantidad de recortes	1		1		1		1					
Permite orificios para grifería	✓		✓		✓		✓					
N.º de modelo	QA4800 ^{1,2}		QA4801 ^{1,2}		QA4802 ^{1,2}		QA4804 ^{1,2}					
Grupo de precio	02	981€		1.062€		1.141€		1.419€				
	03	1.056€		1.142€		1.227€		1.521€				
Artículos relacionados												
Sifón de diseño	N.º de modelo			N.º de modelo			N.º de modelo			N.º de modelo		
	005036	Desde 214€		005036	Desde 214€		005036	Desde 214€		005036	Desde 214€	

¹ Encontrará la cerámica adecuada en los resúmenes al final de la lista de precios

² Para lavabos sobre encimera y lavabos empotrados sin bancada para grifería, indicar la posición de perforación de la grifería.

Encimeras				
				
Tipo de producto	Encimera	Encimera	Encimera	Encimera
Anchura x altura x profundidad	1400 x 170 x 550 mm	1400 x 170 x 550 mm	1600 x 170 x 550 mm	1600 x 170 x 550 mm
Cantidad de recortes	1	2	1	1
Permite orificios para grifería	✓	✓	✓	✓
N.º de modelo	QA4803 ^{1,2}	QA4805 ^{1,2}	QA4806 ^{1,2}	QA4807 ^{1,2}
Grupo de precio	02	1.419€	1.452€	1.501€
	03	1.521€	1.555€	1.610€

Artículos relacionados							
Sifón de diseño							
	N.º de modelo		N.º de modelo		N.º de modelo		N.º de modelo
	005036	Desde 214€	005036	Desde 214€	005036	Desde 214€	005036

¹ Encontrará la cerámica adecuada en los resúmenes al final de la lista de precios

² Para lavabos sobre encimera y lavabos empotrados sin bancada para grifería, indicar la posición de perforación de la grifería.





Encimeras				
				
Tipo de producto	Encimera			
Anchura x altura x profundidad	1600 x 170 x 550 mm			
Cantidad de recortes	2			
Permite orificios para grifería	✓			
N.º de modelo	QA4808 ^{1,2}			
Grupo de precio	02	1.534€		
	03	1.644€		
Artículos relacionados				
Sifón de diseño				
	N.º de modelo			
	005036	Desde 214€		

¹ Encontrará la cerámica adecuada en los resúmenes al final de la lista de precios

² Para lavabos sobre encimera y lavabos empotrados sin bancada para grifería, indicar la posición de perforación de la grifería.



Qatego

Design by Studio F. A. Porsche

Set de mueble					
Tipo de producto		Mueble con encimera	Mueble con encimera	Mueble con encimera	Mueble con encimera
Anchura x altura x profundidad		800 x 170 x 550 mm	1000 x 170 x 550 mm	1200 x 170 x 550 mm	1600 x 170 x 550 mm
Incl. lavabo para mueble		Qatego	Qatego	Qatego	Qatego
Cantidad de recortes		1	1	1	1
Permite orificios para grifería		✓	✓	✓	✓
Rebosadero		Sí	Sí	Sí	Sí
N.º de modelo		QA4690 ¹	QA4691 ¹	QA4692 ¹	QA4693 ¹
Grupo de precio	02	1.303€	1.386€	1.463€	1.790€
	03	1.390€	1.478€	1.562€	1.907€





Artículos relacionados								
Sifón de diseño								
	N.º de modelo		N.º de modelo		N.º de modelo		N.º de modelo	
	005036	Desde 214€	005036	Desde 214€	005036	Desde 214€	005036	Desde 214€
Válvula manual								
	N.º de modelo		N.º de modelo		N.º de modelo		N.º de modelo	
	005052	Desde 98€	005052	Desde 98€	005052	Desde 98€	005052	Desde 98€

¹ Para lavabos sobre encimera y lavabos empotrados sin bancada para grifería, indicar la posición de perforación de la grifería.



Set de mueble					
Tipo de producto		Mueble con encimera	Mueble con encimera		
Anchura x altura x profundidad		1600 x 170 x 550 mm	1600 x 170 x 550 mm		
Incl. lavabo para mueble		Qatego	Qatego		
Cantidad de recortes		1	2		
Permite orificios para grifería		✓	✓		
Rebosadero		Sí	Sí		
N.º de modelo		QA4694 ¹	QA4695 ¹		
Grupo de precio	02	1.790€	2.129€		
	03	1.907€	2.258€		

Artículos relacionados							
Sifón de diseño							
	N.º de modelo		N.º de modelo		N.º de modelo		N.º de modelo
	005036	Desde 214€	005036	Desde 214€			
Válvula manual							
	N.º de modelo		N.º de modelo		N.º de modelo		N.º de modelo
	005052	Desde 98€	005052	Desde 98€			

¹ Para lavabos sobre encimera y lavabos empotrados sin bancada para grifería, indicar la posición de perforación de la grifería.





Set de mueble								
								
Tipo de producto	Mueble con encimera	Mueble con encimera	Mueble con encimera	Mueble con encimera				
Anchura x altura x profundidad	800 x 600 x 550 mm	1000 x 600 x 550 mm	1200 x 600 x 550 mm	1600 x 600 x 550 mm				
Incl. lavabo para mueble	Qatego	Qatego	Qatego	Qatego				
Cantidad de recortes	1	1	1	1				
Número de cajones grandes	1	1	1	2				
Permite orificios para grifería	✓	✓	✓	✓				
Rebosadero	Sí	Sí	Sí	Sí				
N.º de modelo	QA4785 ¹	QA4786 ¹	QA4787 ¹	QA4796 ¹				
Grupo de precio	02	2.267€	2.387€	2.506€	3.363€			
	03	2.608€	2.755€	2.898€	3.867€			
Iluminación hueco	191€	191€	191€	380€				
Artículos relacionados								
Válvula manual								
	N.º de modelo	Desde 98€	N.º de modelo	Desde 98€	N.º de modelo	Desde 98€	N.º de modelo	Desde 98€
	005052	Desde 98€	005052	Desde 98€	005052	Desde 98€	005052	Desde 98€

¹ Para lavabos sobre encimera y lavabos empotrados sin bancada para grifería, indicar la posición de perforación de la grifería.

Set de mueble							
							
Tipo de producto	Mueble con encimera	Mueble con encimera					
Anchura x altura x profundidad	1600 x 600 x 500 mm	1600 x 600 x 550 mm					
Incl. lavabo para mueble	Qatego	Qatego					
Cantidad de recortes	1	2					
Número de cajones grandes	2	2					
Permite orificios para grifería	✓	✓					
Rebosadero	Sí	Sí					
N.º de modelo	QA4795 ¹	QA4797 ¹					
Grupo de precio	02	3.363€	3.693€				
	03	3.867€	4.227€				
Iluminación hueco	380€	380€					
Artículos relacionados							
Válvula manual							
	N.º de modelo	Desde 98€	N.º de modelo	Desde 98€			
	005052	Desde 98€	005052	Desde 98€			

¹ Para lavabos sobre encimera y lavabos empotrados sin bancada para grifería, indicar la posición de perforación de la grifería.

Qatego

Espejo/Mueble espejo				
				
Tipo de producto	Espejo	Espejo	Espejo	Espejo
Versión	Sensor	Sensor	Sensor	Sensor
Anchura x altura x profundidad	450 x 750 x 65 mm	600 x 750 x 65 mm	800 x 750 x 65 mm	1000 x 750 x 65 mm
Iluminación LED	Franjas lumínicas, Lateral	Franjas lumínicas, Lateral	Franjas lumínicas, Lateral	Franjas lumínicas, Lateral
Potencia de iluminación	21 W	23 W	26 W	29 W
Función de regulación de intensidad	Integrado/a	Integrado/a	Integrado/a	Integrado/a
Activación de la iluminación	Interruptor - Sensor	Interruptor - Sensor	Interruptor - Sensor	Interruptor - Sensor
Iluminación hueco	Integrado/a	Integrado/a	Integrado/a	Integrado/a
Clase de eficiencia energética	C	C	C	C
N.º de modelo	QA7080	QA7081	QA7082	QA7083
Grupo de precio	01 1.066€	1.136€	1.195€	1.244€
Calefacción anti-vaho		139€	146€	146€

Espejo/Mueble espejo				
				
Tipo de producto	Espejo			
Versión	Sensor			
Anchura x altura x profundidad	1200 x 750 x 65 mm			
Iluminación LED	Franjas lumínicas, Lateral			
Potencia de iluminación	32 W			
Función de regulación de intensidad	Integrado/a			
Activación de la iluminación	Interruptor - Sensor			
Iluminación hueco	Integrado/a			
Clase de eficiencia energética	C			
N.º de modelo	QA7084			
Grupo de precio	01 1.347€			
Calefacción anti-vaho	156€			

Espejo/Mueble espejo

Tipo de producto	Mueble espejo	Mueble espejo	Mueble espejo	Mueble espejo
Versión	Sensor	Sensor	Sensor	Sensor
Anchura x altura x profundidad	600 x 750 x 155 mm	800 x 750 x 155 mm	1000 x 750 x 155 mm	1200 x 750 x 155 mm
Cantidad de puertas	2	2	2	2
Cantidad de estantes de cristal	2	2	2	2
Iluminación LED	Franjas lumínicas, Lateral	Franjas lumínicas, Lateral	Franjas lumínicas, Lateral	Franjas lumínicas, Lateral
Función de regulación de intensidad	Integrado/a	Integrado/a	Integrado/a	Integrado/a
Activación de la iluminación	Interruptor - Sensor	Interruptor - Sensor	Interruptor - Sensor	Interruptor - Sensor
Iluminación hueco	Integrado/a	Integrado/a	Integrado/a	Integrado/a
Enchufe	Integrado/a	Integrado/a	Integrado/a	Integrado/a
Modelo de espejo	Espejo en pared trasera / Puertas con espejo en ambos lados	Espejo en pared trasera / Puertas con espejo en ambos lados	Espejo en pared trasera / Puertas con espejo en ambos lados	Espejo en pared trasera / Puertas con espejo en ambos lados
Clase de eficiencia energética	C	C	C	C
N.º de modelo	QA7150	QA7151	QA7152	QA7153
Grupo de precio	01	2.018€	2.138€	2.265€
				2.450€
Iluminación interior	160€	177€	189€	210€

Artículos relacionados

Listón magnético	N.º de modelo	N.º de modelo	N.º de modelo	N.º de modelo
	UV9709	56€	UV9709	56€
			UV9709	56€
			UV9709	56€

Armarios

Tipo de producto	Armario medio	Armario alto		
Anchura x altura x profundidad	400 x 1320 x 360 mm	400 x 1760 x 360 mm		
Cantidad de puertas	1	2		
Cantidad de estantes de cristal	3	2		
Cantidad de estantes de cristal en la puerta	-	2		
Distancia mínima hasta la pared	70 mm	70 mm		
Distancia mínima de separación entre muebles	70 mm	70 mm		
N.º de modelo	QA1345 L/R	QA1346 L/R		
Grupo de precio	02	1.035€	1.520€	
	03	1.257€	1.814€	
Iluminación hueco		150€		

Vitrium

Design by Christian Werner

Información de producto			
Frontal Cuerpo Encimera Frontal Bi-Color	Decorado Precio grupo 1	16 Roble negro 18 Blanco mate 21 Nogal oscuro 30 Roble natural 35 Roble Terra 49 Grafito mate 79 Nogal natural	Material base: aglomerado de tres capas altamente compactado. Recubierto directamente con decorado de resina de melamina por ambos lados. En muebles frontal de cristal, la parte interior del cuerpo siempre es negro diamante (57). Material cantos: cantos ABS
	Decorado Precio grupo 2	22 Blanco brillante	Material base: aglomerado de tres capas altamente compactado. Recubierto por ambos lados con imprimación (HPL). En muebles frontal de cristal, la parte interior del cuerpo siempre es negro diamante (57). Material cantos: cantos ABS
Cuerpo Bi-Color	Decorado Precio grupo 1	18 Blanco mate 49 Grafito mate	Material base: aglomerado de tres capas altamente compactado. Recubierto directamente con decorado de resina de melamina por ambos lados. En muebles frontal de cristal, la parte interior del cuerpo siempre es negro diamante (57). Material cantos: cantos ABS
	Decorado Precio grupo 2	22 Blanco brillante	Material base: aglomerado de tres capas altamente compactado. Recubierto por ambos lados con imprimación (HPL). En muebles frontal de cristal, la parte interior del cuerpo siempre es negro diamante (57). Material cantos: cantos ABS
Espejo con iluminación			IP 44 LED, temperatura de la luz 3500 Kelvin LED (vida útil > 30 000 horas) LED fija Versión de sensor: Distancia entre el sensor y las superficies reflectantes = mín. 75 mm Función ON/OFF posible incluso a través de interruptores de obra Versión del sensor incl. control de la iluminación interior: Distancia entre el sensor y las superficies reflectantes = mín. 75 mm Necesario para controlar la iluminación interior opcional en los muebles bajo lavabo y los armarios medios con frontal de cristal
Marco de espejo		18 Blanco mate 49 Grafito mate	Marco de perfil de aluminio
Mueble espejo con iluminación			IP 44 LED, temperatura de la luz 3500 Kelvin LED (vida útil > 30 000 horas) LED fija Versión de sensor: Distancia entre el sensor y las superficies reflectantes = mín. 75 mm Función ON/OFF posible a través de interruptor de obra Versión del sensor incl. control de la iluminación interior: Distancia entre el sensor y las superficies reflectantes = mín. 75 mm Necesario para controlar la iluminación interior opcional en los muebles bajo lavabo y los armarios medios con frontal de cristal
Variante de montaje de mueble espejo con iluminación			IP 44 LED, temperatura de la luz 3500 Kelvin LED (vida útil > 30 000 horas) LED fija Versión de sensor: Encendido/apagado y función de regulación de intensidad posibles solo a través de marco empotrado adicional o interruptores de obra Versión del sensor incl. control de la iluminación interior: Encendido/apagado y función de regulación de intensidad posibles solo a través de marco empotrado adicional o interruptores de obra Necesario para controlar la iluminación interior opcional en los muebles bajo lavabo y los armarios medios con frontal de cristal

Todos los acabados de Duravit resisten a la humedad / Para ver los acabados, mire por favor al final de la lista de precios

Información de producto		
Marco empotrado con led táctil integrada	18 Blanco mate 49 Grafito mate	Dimensiones de instalación: Altura = 715 mm, anchura = mueble espejo más 10 mm, profundidad = 142 mm El marco empotrado se suministra desmontado
Cuerpo mueble espejo	Decorado Precio grupo 1 18 Blanco mate 49 Grafito mate	Material base: aglomerado de tres capas altamente compactado. Recubierto directamente con decorado de resina de melamina por ambos lados. Material cantos: cantos ABS Distancia entre el sensor y las superficies reflectantes = mín. 75 mm
Listón magnético para mueble espejo # UV 9709	Acero inoxidable	Listón magnético en el interior del mueble espejo como soporte para utensilios metálicos de baño.
Distribución interior # UV 9578, # UV 9579	Negro diamante	Distribución interior de aluminio para añadir más tarde (# UV 9579) y MDF lacado (# UV 9578). La distribución interior no tiene ninguna posición fija y se puede colocar libremente en el cajón. Medidas: anchura x profundidad x altura = 100 mm x 271 mm x 16 mm (# UV 9578), 105 mm x 271 mm x 37 mm (# UV 9579)
Marco frontal incl. tirador de listón	W Blanco mate G Grafito mate	Marco de perfil de aluminio, 4 lados
Calefacción de espejo (opcional)		La calefacción de espejo impide la formación de condensación en una superficie parcial definida del espejo. La calefacción se enciende y se apaga junto con la iluminación del espejo. Si el espejo está empañado antes de encenderla, el tiempo de secado dura aprox. 5 minutos. Función de desconexión automática al cabo de 60 minutos. 1 calefacción de espejo de 200 x 400 mm en el centro para anchura de espejo de 650 mm, 19 W 1 calefacción de espejo de 200 x 400 mm para espejo de Ø700 mm / 900 mm, 19 W 1 calefacción de espejo de 400 x 400 mm en el centro para anchuras de espejo de 800 mm / 1000 mm, 37 W 1 calefacción de espejo de 600 x 400 mm en el centro para anchura de espejo de 1200 mm, 38 W
Sistema de iluminación interior Mueble bajo lavabo y armario medio (opcional)		Fuente de luz LED, temperatura de la luz de 3500 Kelvin Muebles con frontal de madera: On/Off al abrir o cerrar los cajones / las puertas gracias al sensor interior integrado. Muebles con frontal de cristal: solo se puede controlar con espejo / mueble espejo Vitrium en la versión «sensor control iluminación interior». La iluminación interior se conmuta de forma sincronizada con las funciones en el espejo / mueble espejo a través de la conmutación del sensor (On / Off / Atenuar).
Lavabo mueble c-bonded con estructura inferior		N = Sin orificios para grifería: O = Con un orificio para grifería: El marco c-bonded se pega firme al lavabo y se suministra junto con el mueble bajo lavabo en una sola pieza. El marco c-bonded de 3 lados siempre se puede elegir en el color del marco frontal del cajón/puertas giratorias y por encima (blanco mate o grafito mate).

Vitrium
Información de producto

Nuevo n.º art.	Dígito 12 Código de país para mueble espejo con enchufe	0 ES	Ej.: Mueble espejo: VT 7550 L 00 00 <u>0000</u>
	o código del país para espejo	0 220 – 240 V: ES	Ej.: Espejo: VT 7380 0 00 00 <u>0000</u>
	o código del país para mueble con iluminación interior	0 220 – 240 V: ES	Ej.: Mueble bajo lavabo: VT 4285 0 18 18 <u>001W</u>
	Dígito 13 Calefacción de espejo opcional	0 sin calefacción de espejo 1 calefacción de espejo	Ej.: VT 7380 0 00 00 <u>0000</u>
	Dígito 14 Iluminación en el puesto de aseo en muebles espejo (opcional)	0 sin iluminación en el puesto de aseo 1 iluminación en el puesto de aseo	Ej.: VT 7550 L 00 00 <u>0010</u>
	o iluminación interior en muebles bajo lavabo y armarios medios	0 sin iluminación interior 1 iluminación interior	Ej.: Mueble bajo lavabo: VT 4285 0 18 18 <u>001W</u>
	Dígito 15 Marco frontal mueble bajo lavabo y armario medio	W Blanco mate G Grafito mate	Ej.: Mueble bajo lavabo: VT 4285 0 18 18 <u>001W</u>

Todos los acabados de Duravit resisten a la humedad / Para ver los acabados, mire por favor al final de la lista de precios

Ejemplo de pedido











Descripción				
	1	incl.	2	incl.
Tipo de producto	Set c-bonded suspendido	Iluminación interior	Mueble espejo	Función de control para iluminación interior
Anchura x altura x profundidad	800 x 443 x 480 mm		800 x 700 x 155 mm	
Cantidad	1		1	
Color	18 Blanco mate Frontal Cristal Parsol gris Marco frontal Blanco mate		18 Blanco mate	
N.º de art.	# VT 4296 0 18 18 001 W		# VT 7156 0 18 18 000 0	

Descripción				
	3	incl.	Accesorios	Accesorios
Tipo de producto	Armario medio	Distribución interior	Distribución interior	Distribución interior
Anchura x altura x profundidad	400 x 1.340 x 382 mm		100 x 271 x 16 mm	105 x 271 x 37 mm
Cantidad	1		1	1
Color	18 Blanco mate Frontal Cristal Parsol gris Marco frontal Blanco mate		Negro diamante	Negro diamante
N.º de art.	# VT 1358 L 18 18 001 W		# UV 9578 0 00 00 000 0	# UV 9579 0 00 00 000 0

Descripción				
	A			
Tipo de producto	Grifería de lavabo			
Anchura x altura x profundidad	Tamaño M			
Cantidad	1			
Color	Cromado			
N.º de art.	# TU1020 0020 10			













Vitrium

Design by Christian Werner

Set de mueble					
					
Tipo de producto	Set c-bonded suspendido	Set c-bonded suspendido	Set c-bonded suspendido	Set c-bonded suspendido	
Anchura x altura x profundidad	450 x 443 x 349 mm	450 x 443 x 349 mm	600 x 443 x 479 mm	600 x 443 x 479 mm	
Lavabo para mueble	Vitrium	Vitrium	Vitrium	Vitrium	
Material del frontal	-	-	-	Cristal ahumado	
Color Frontal	-	-	-	Parsol gris	
Cantidad de puertas	1	1	-	-	
Posición de la bisagra	Izquierda	Derecha	-	-	
Número de cajones grandes	-	-	1	1	
Número de cajones internos	-	-	1	1	
Recorte para sifón	-	-	✓	✓	
Con revestimiento de sifón	-	-	✓	✓	
Rebosadero	-	-	-	-	
Incl. sifón ahorrador de espacio	✓	✓	✓	✓	
Incl. sombrero de Dura-Cast	Sí	Sí	Sí	Sí	
Distancia mínima hasta la pared	40 mm	40 mm	-	-	
N.º de modelo	VT4088 N/O ¹	VT4089 N/O ¹	VT4285 N/O ¹	VT4295 N/O ²	
Grupo de precio	01	2.419€	2.419€	2.988€	3.222€
	02	2.482€	2.482€	3.067€	3.308€
Iluminación interior			545€	700€	
Artículos relacionados					
Distribución interior					
Anchura x altura x profundidad			100 x 16 x 271 mm	100 x 16 x 271 mm	
			N.º de modelo	N.º de modelo	
			UV9578	UV9578	181€
Distribución interior					
Anchura x altura x profundidad			105 x 37 x 271 mm	105 x 37 x 271 mm	
			N.º de modelo	N.º de modelo	
			UV9579	UV9579	92€

¹ Para material del frontal ver la información de producto

² La iluminación interior solo puede controlarse a través del espejo/armario espejo en la versión "iluminación interior controlada por sensor"











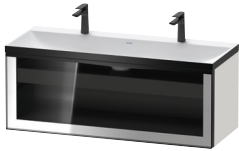

Set de mueble								
								
Tipo de producto	Set c-bonded suspendido	Set c-bonded suspendido	Set c-bonded suspendido	Set c-bonded suspendido				
Anchura x altura x profundidad	800 x 443 x 479 mm	800 x 443 x 479 mm	1000 x 443 x 479 mm	1000 x 443 x 479 mm				
Lavabo para mueble	Vitrium	Vitrium	Vitrium	Vitrium				
Material del frontal	-	Cristal ahumado	-	Cristal ahumado				
Color Frontal	-	Parsol gris	-	Parsol gris				
Número de cajones grandes	1	1	1	1				
Número de cajones internos	1	1	1	1				
Recorte para sifón	✓	✓	✓	✓				
Con revestimiento de sifón	✓	✓	✓	✓				
Rebosadero	-	-	-	-				
Incl. sifón ahorrador de espacio	✓	✓	✓	✓				
Incl. sombrero de Dura-Cast	Sí	Sí	Sí	Sí				
N.º de modelo	VT4286 N/0 ¹	VT4296 N/0 ²	VT4287 N/0 ¹	VT4297 N/0 ²				
Grupo de precio	01	3.203€	3.467€	3.414€	3.725€			
	02	3.295€	3.568€	3.517€	3.835€			
Iluminación interior	545€	700€	545€	700€				
Artículos relacionados								
								
Distribución interior								
Anchura x altura x profundidad	100 x 16 x 271 mm	100 x 16 x 271 mm	100 x 16 x 271 mm	100 x 16 x 271 mm				
	N.º de modelo		N.º de modelo		N.º de modelo		N.º de modelo	
	UV9578	181€	UV9578	181€	UV9578	181€	UV9578	181€
								
Distribución interior								
Anchura x altura x profundidad	105 x 37 x 271 mm	105 x 37 x 271 mm	105 x 37 x 271 mm	105 x 37 x 271 mm				
	N.º de modelo		N.º de modelo		N.º de modelo		N.º de modelo	
	UV9579	92€	UV9579	92€	UV9579	92€	UV9579	92€

¹ Para material del frontal ver la información de producto

² La iluminación interior solo puede controlarse a través del espejo/armario espejo en la versión "iluminación interior controlada por sensor"

Vitrium

Design by Christian Werner

Set de mueble							
							
Tipo de producto		Set c-bonded suspendido		Set c-bonded suspendido		Set c-bonded suspendido	
Anchura x altura x profundidad		1200 x 443 x 479 mm		1200 x 443 x 479 mm		1200 x 443 x 479 mm	
Lavabo para mueble		Vitrium		Vitrium		Vitrium	
Material del frontal		-		-		Cristal ahumado	
Color Frontal		-		-		Parsol gris	
Número de cajones grandes		1		1		1	
Número de cajones internos		1		1		1	
Recorte para sifón		✓		✓		✓	
Con revestimiento de sifón		✓		✓		✓	
Rebosadero		-		-		-	
Incl. sifón ahorrador de espacio		✓		✓		✓	
Incl. sombrero de Dura-Cast		Sí		Sí		Sí	
N.º de modelo		VT4289 O ¹		VT4288 N/O ¹		VT4299 O ²	
Grupo de precio	01	3.658€		3.658€		4.037€	
	02	3.781€		3.781€		4.144€	
Iluminación interior		545€		545€		700€	
Artículos relacionados							
Distribución interior							
Anchura x altura x profundidad		100 x 16 x 271 mm		100 x 16 x 271 mm		100 x 16 x 271 mm	
N.º de modelo		UV9578		UV9578		UV9578	
		181€		181€		181€	
Distribución interior							
Anchura x altura x profundidad		105 x 37 x 271 mm		105 x 37 x 271 mm		105 x 37 x 271 mm	
N.º de modelo		UV9579		UV9579		UV9579	
		92€		92€		92€	

¹ Para material del frontal ver la información de producto

² La iluminación interior solo puede controlarse a través del espejo/armario espejo en la versión "iluminación interior controlada por sensor"

Mueble bajo lavabo				
Tipo de producto	Mueble bajo lavabo para encimera	Mueble bajo lavabo para encimera	Mueble bajo lavabo para encimera	Mueble bajo lavabo para encimera
Anchura x altura x profundidad	800 x 459 x 420 mm	800 x 459 x 420 mm	1000 x 459 x 420 mm	1000 x 459 x 420 mm
Número de cajones grandes	1	1	1	1
Número de cajones internos	1	1	1	1
Material del frontal	-	Cristal ahumado	-	Cristal ahumado
Color Frontal	-	Parsol gris	-	Parsol gris
Recorte para sifón	✓	✓	✓	✓
Con revestimiento de sifón	✓	✓	✓	✓
Incl. encimera	✓	✓	✓	✓
Permite orificios para grifería	✓	✓	✓	✓
N.º de modelo	VT4780 ^{1,2,3}	VT4790 ^{1,3,4}	VT4781 ^{1,2,3}	VT4791 ^{1,3,4}
Grupo de precio	01	1.522€	1.784€	1.609€
	02	1.652€	1.908€	1.758€
Iluminación interior	545€	700€	545€	700€
Artículos necesarios				
Sifón ahorrador de espacio				
	N.º de modelo		N.º de modelo	
	005076	74€	005076	74€
Artículos relacionados				
Distribución interior				
Anchura x altura x profundidad	100 x 16 x 271 mm	100 x 16 x 271 mm	100 x 16 x 271 mm	100 x 16 x 271 mm
	N.º de modelo		N.º de modelo	
	UV9578	181€	UV9578	181€
Distribución interior				
Anchura x altura x profundidad	105 x 37 x 271 mm	105 x 37 x 271 mm	105 x 37 x 271 mm	105 x 37 x 271 mm
	N.º de modelo		N.º de modelo	
	UV9579	92€	UV9579	92€

¹ Encontrará la cerámica adecuada en los resúmenes al final de la lista de precios

² Para material del frontal ver la información de producto

³ Para lavabos sobre encimera y lavabos empotrados sin bancada para grifería, indicar la posición de perforación de la grifería.

⁴ La iluminación interior solo puede controlarse a través del espejo/armario espejo en la versión "iluminación interior controlada por sensor"

Vitrium

Design by Christian Werner

Mueble bajo lavabo

Tipo de producto	Mueble bajo lavabo para encimera	Mueble bajo lavabo para encimera	Mueble bajo lavabo para encimera	Mueble bajo lavabo para encimera				
Anchura x altura x profundidad	1200 x 459 x 420 mm	1200 x 459 x 420 mm	1600 x 459 x 420 mm	1600 x 459 x 420 mm				
Número de cajones grandes	1	1	2	2				
Número de cajones internos	1	1	2	2				
Material del frontal	-	Cristal ahumado	-	Cristal ahumado				
Color Frontal	-	Parsol gris	-	Parsol gris				
Recorte para sifón	✓	✓	✓	✓				
Con revestimiento de sifón	✓	✓	✓	✓				
Incl. encimera	✓	✓	✓	✓				
Permite orificios para grifería	✓	✓	✓	✓				
N.º de modelo	VT4782 ^{1,2,3}	VT4792 ^{1,3,4}	VT4783 L/R ^{1,2,3,5}	VT4793 L/R ^{1,3,4,5}				
Grupo de precio	01	1.700€	2.044€	2.654€	3.092€			
	02	1.872€	2.192€	2.858€	3.242€			
Iluminación interior	545€	700€	871€	1.010€				
Artículos necesarios								
Sifón ahorrador de espacio	N.º de modelo		N.º de modelo		N.º de modelo		N.º de modelo	
	005076	74€	005076	74€	005076	74€	005076	74€
Artículos relacionados								
Distribución interior								
	Anchura x altura x profundidad	100 x 16 x 271 mm	100 x 16 x 271 mm	100 x 16 x 271 mm	100 x 16 x 271 mm			
Distribución interior	N.º de modelo		N.º de modelo		N.º de modelo		N.º de modelo	
	UV9578	181€	UV9578	181€	UV9578	181€	UV9578	181€
Distribución interior								
	Anchura x altura x profundidad	105 x 37 x 271 mm	105 x 37 x 271 mm	105 x 37 x 271 mm	105 x 37 x 271 mm			
Distribución interior	N.º de modelo		N.º de modelo		N.º de modelo		N.º de modelo	
	UV9579	92€	UV9579	92€	UV9579	92€	UV9579	92€







¹ Encontrará la cerámica adecuada en los resúmenes al final de la lista de precios

² Para material del frontal ver la información de producto

³ Para lavabos sobre encimera y lavabos empotrados sin bancada para grifería, indicar la posición de perforación de la grifería.

⁴ La iluminación interior solo puede controlarse a través del espejo/armario espejo en la versión "iluminación interior controlada por sensor"

⁵ L / R = es posible el lavabo a la izquierda o a la derecha

Mueble bajo lavabo				
				
Tipo de producto	Mueble bajo lavabo para encimera	Mueble bajo lavabo para encimera		
Anchura x altura x profundidad	1600 x 459 x 420 mm	1600 x 459 x 420 mm		
Número de cajones grandes	2	2		
Número de cajones internos	2	2		
Material del frontal	-	Cristal ahumado		
Color Frontal	-	Parsol gris		
Recorte para sifón	✓	✓		
Con revestimiento de sifón	✓	✓		
Incl. encimera	✓	✓		
Permite orificios para grifería	✓	✓		
N.º de modelo	VT4784 B ^{1,2,3}	VT4794 B ^{1,3,4}		
Grupo de precio	01	2.723€	3.172€	
	02	2.931€	3.327€	
Iluminación interior	871€	1.010€		
Artículos necesarios				
Sifón ahorrador de espacio				
	N.º de modelo		N.º de modelo	
	005076	74€	005076	74€
Artículos relacionados				
Distribución interior				
Anchura x altura x profundidad	100 x 16 x 271 mm	100 x 16 x 271 mm		
	N.º de modelo		N.º de modelo	
	UV9578	181€	UV9578	181€
Distribución interior				
Anchura x altura x profundidad	105 x 37 x 271 mm	105 x 37 x 271 mm		
	N.º de modelo		N.º de modelo	
	UV9579	92€	UV9579	92€

¹ Encontrará la cerámica adecuada en los resúmenes al final de la lista de precios

² Para material del frontal ver la información de producto

³ Para lavabos sobre encimera y lavabos empotrados sin bancada para grifería, indicar la posición de perforación de la grifería.



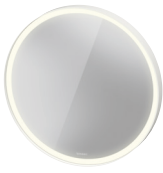
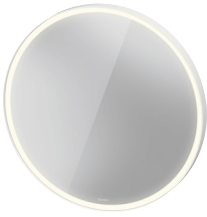
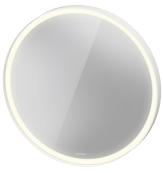
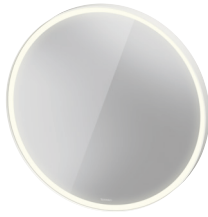

⁴ La iluminación interior solo puede controlarse a través del espejo/armario espejo en la versión "iluminación interior controlada por sensor"

Vitrium

Design by Christian Werner

Espejo/Mueble espejo				
				
Tipo de producto	Espejo	Espejo	Espejo	Espejo
Versión	Sensor	Sensor	Control mediante sensor de iluminación interior	Control mediante sensor de iluminación interior
Anchura x altura x profundidad	700 x 700 x 67 mm	900 x 900 x 67 mm	700 x 700 x 67 mm	900 x 900 x 67 mm
Iluminación LED	Campo lumínico circular, perimetral	Campo lumínico circular, perimetral	Campo lumínico circular, perimetral	Campo lumínico circular, perimetral
Potencia de iluminación	18 W	24 W	18 W	24 W
Función de regulación de intensidad	Integrado/a	Integrado/a	Integrado/a	Integrado/a
Activación de la iluminación	Interruptor - Sensor	Interruptor - Sensor	Interruptor - Sensor	Interruptor - Sensor
Clase de eficiencia energética	D	D	D	D
N.º de modelo	VT7375	VT7376	VT7090 ¹	VT7091 ¹
Grupo de precio	01	1.472€	1.643€	1.692€
				1.863€
Calefacción anti-vaho			139€	139€

¹ Necesario para controlar la iluminación interior del mueble bajo lavabo y mueble medio con frontal de cristal

Espejo/Mueble espejo				
				
Tipo de producto	Espejo	Espejo	Espejo	Espejo
Versión	Sensor	Sensor	Sensor	Sensor
Anchura x altura x profundidad	450 x 700 x 67 mm	650 x 700 x 67 mm	800 x 700 x 67 mm	1000 x 700 x 67 mm
Iluminación LED	Franja lumínica, perimetral	Franja lumínica, perimetral	Franja lumínica, perimetral	Franja lumínica, perimetral
Potencia de iluminación	18 W	23 W	24 W	29 W
Función de regulación de intensidad	Integrado/a	Integrado/a	Integrado/a	Integrado/a
Activación de la iluminación	Interruptor - Sensor	Interruptor - Sensor	Interruptor - Sensor	Interruptor - Sensor
Clase de eficiencia energética	D	D	D	D
N.º de modelo	VT7379	VT7380	VT7381	VT7382
Grupo de precio	01	1.127€	1.146€	1.226€
				1.374€
Calefacción anti-vaho		139€	146€	146€

Espejo/Mueble espejo				
Tipo de producto	Espejo	Espejo	Espejo	Espejo
Versión	Sensor	Control mediante sensor de iluminación interior	Control mediante sensor de iluminación interior	Control mediante sensor de iluminación interior
Anchura x altura x profundidad	1200 x 700 x 67 mm	650 x 700 x 67 mm	800 x 700 x 67 mm	1000 x 700 x 67 mm
Iluminación LED	Franja lumínica, perimetral	Franja lumínica, perimetral	Franja lumínica, perimetral	Franja lumínica, perimetral
Potencia de iluminación	32 W	23 W	24 W	29 W
Función de regulación de intensidad	Integrado/a	Integrado/a	Integrado/a	Integrado/a
Activación de la iluminación	Interruptor - Sensor	Interruptor - Sensor	Interruptor - Sensor	Interruptor - Sensor
Clase de eficiencia energética	D	D	D	D
N.º de modelo	VT7383	VT7096 ¹	VT7097 ¹	VT7098 ¹
Grupo de precio	01	1.551€	1.366€	1.446€
				1.594€
Calefacción anti-vaho	156€	139€	146€	146€

¹ Necesario para controlar la iluminación interior del mueble bajo lavabo y mueble medio con frontal de cristal

Espejo/Mueble espejo				
Tipo de producto	Espejo			
Versión	Control mediante sensor de iluminación interior			
Anchura x altura x profundidad	1200 x 700 x 67 mm			
Iluminación LED	Franja lumínica, perimetral			
Potencia de iluminación	32 W			
Función de regulación de intensidad	Integrado/a			
Activación de la iluminación	Interruptor - Sensor			
Clase de eficiencia energética	D			
N.º de modelo	VT7099 ¹			
Grupo de precio	01	1.771€		
Calefacción anti-vaho	156€			

¹ Necesario para controlar la iluminación interior del mueble bajo lavabo y armario medio con frontal de cristal

Vitrium

Design by Christian Werner

Espejo/Mueble espejo							
Tipo de producto	Mueble espejo	Mueble espejo	Mueble espejo	Mueble espejo			
Versión	Sensor	Sensor	Sensor	Sensor			
Anchura x altura x profundidad	650 x 700 x 155 mm	800 x 700 x 155 mm	1000 x 700 x 155 mm	1200 x 700 x 155 mm			
Cantidad de puertas	1	2	2	3			
Cantidad de estantes de cristal	2	2	2	4			
Iluminación LED	Franja lumínica, perimetral	Franja lumínica, perimetral	Franja lumínica, perimetral	Franja lumínica, perimetral			
Función de regulación de intensidad	Integrado/a	Integrado/a	Integrado/a	Integrado/a			
Activación de la iluminación	Interruptor - Sensor	Interruptor - Sensor	Interruptor - Sensor	Interruptor - Sensor			
Enchufe	Integrado/a	Integrado/a	Integrado/a	Integrado/a			
Modelo de espejo	Espejo en pared trasera / Puertas con espejo en ambos lados	Espejo en pared trasera / Puertas con espejo en ambos lados	Espejo en pared trasera / Puertas con espejo en ambos lados	Espejo en pared trasera / Puertas con espejo en ambos lados			
Clase de eficiencia energética	F	F	F	F			
N.º de modelo	VT7550 L/R	VT7551	VT7552	VT7553			
Grupo de precio	01	2.031€	2.227€	2.399€			2.749€
Iluminación LED para puesto de aseo		91€	91€	91€			91€
Artículos relacionados							
Listón magnético	N.º de modelo		N.º de modelo		N.º de modelo		N.º de modelo
	UV9709	56€	UV9709	56€	UV9709	56€	UV9709

Espejo/Mueble espejo				
Tipo de producto	Mueble espejo	Mueble espejo	Mueble espejo	Mueble espejo
Versión	Sensor	Sensor	Sensor	Sensor
Anchura x altura x profundidad	650 x 700 x 155 mm	800 x 700 x 155 mm	1000 x 700 x 155 mm	1200 x 700 x 155 mm
Cantidad de puertas	1	2	2	3
Cantidad de estantes de cristal	2	2	2	4
Iluminación LED	Franja lumínica, perimetral	Franja lumínica, perimetral	Franja lumínica, perimetral	Franja lumínica, perimetral
Función de regulación de intensidad	Integrado/a	Integrado/a	Integrado/a	Integrado/a
Activación de la iluminación	Pulsador / Externo/a / Touch LED en el marco empotrado	Pulsador / Externo/a / Touch LED en el marco empotrado	Pulsador / Externo/a / Touch LED en el marco empotrado	Pulsador / Externo/a / Touch LED en el marco empotrado
Enchufe	Integrado/a	Integrado/a	Integrado/a	Integrado/a
Modelo de espejo	Espejo en pared trasera / Puertas con espejo en ambos lados	Espejo en pared trasera / Puertas con espejo en ambos lados	Espejo en pared trasera / Puertas con espejo en ambos lados	Espejo en pared trasera / Puertas con espejo en ambos lados
Clase de eficiencia energética	F	F	F	F
N.º de modelo	VT7650 L/R ^{1,2}	VT7651 ^{1,2}	VT7652 ^{1,2}	VT7653 ^{1,2}
Grupo de precio	01	1.929€	2.117€	2.279€
				2.613€

Artículos relacionados				
Marco para empotrar Anchura x altura x profundidad	700 x 751 x 10 mm	850 x 751 x 10 mm	1050 x 751 x 10 mm	1250 x 751 x 10 mm
	N.º de modelo	N.º de modelo	N.º de modelo	N.º de modelo
	VT9685	VT9686	VT9687	VT9688
	276€	280€	286€	298€
Listón magnético	N.º de modelo	N.º de modelo	N.º de modelo	N.º de modelo
	UV9709	UV9709	UV9709	UV9709
	56€	56€	56€	56€

¹ Solo para empotrar

² La función de encendido/apagado y atenuación solo es posible a través de un marco de instalación adicional o un botón en el sitio

Espejo/Mueble espejo									
Tipo de producto	Mueble espejo		Mueble espejo	Mueble espejo	Mueble espejo				
Versión	Control mediante sensor de iluminación interior		Control mediante sensor de iluminación interior	Control mediante sensor de iluminación interior	Control mediante sensor de iluminación interior				
Anchura x altura x profundidad	650 x 700 x 155 mm		800 x 700 x 155 mm	1000 x 700 x 155 mm	1200 x 700 x 155 mm				
Cantidad de puertas	1		2	2	3				
Cantidad de estantes de cristal	2		2	2	4				
Iluminación LED	Franja lumínica, perimetral		Franja lumínica, perimetral	Franja lumínica, perimetral	Franja lumínica, perimetral				
Función de regulación de intensidad	Integrado/a		Integrado/a	Integrado/a	Integrado/a				
Activación de la iluminación	Interruptor - Sensor		Interruptor - Sensor	Interruptor - Sensor	Interruptor - Sensor				
Enchufe	Integrado/a		Integrado/a	Integrado/a	Integrado/a				
Modelo de espejo	Espejo en pared trasera / Puertas con espejo en ambos lados		Espejo en pared trasera / Puertas con espejo en ambos lados	Espejo en pared trasera / Puertas con espejo en ambos lados	Espejo en pared trasera / Puertas con espejo en ambos lados				
Clase de eficiencia energética	F		F	F	F				
N.º de modelo	VT7155 L/R ¹		VT7156 ¹	VT7157 ¹	VT7158 ¹				
Grupo de precio	01	2.269€	2.465€	2.637€	2.987€				
Iluminación LED para puesto de aseo		91€	91€	91€	91€				
Artículos relacionados									
Listón magnético	N.º de modelo	UV9709	56€	N.º de modelo	UV9709	56€	N.º de modelo	UV9709	56€

¹ Necesario para controlar la iluminación interior del mueble bajo lavabo y mueble medio con frontal de cristal

Espejo/Mueble espejo					
Tipo de producto	Mueble espejo	Mueble espejo	Mueble espejo	Mueble espejo	
Versión	Control mediante sensor de iluminación interior	Control mediante sensor de iluminación interior	Control mediante sensor de iluminación interior	Control mediante sensor de iluminación interior	
Anchura x altura x profundidad	650 x 700 x 155 mm	800 x 700 x 155 mm	1000 x 700 x 155 mm	1200 x 700 x 155 mm	
Cantidad de puertas	1	2	2	3	
Cantidad de estantes de cristal	2	2	2	4	
Iluminación LED	Franja lumínica, perimetral	Franja lumínica, perimetral	Franja lumínica, perimetral	Franja lumínica, perimetral	
Función de regulación de intensidad	Integrado/a	Integrado/a	Integrado/a	Integrado/a	
Activación de la iluminación	Pulsador / Externo/a / Touch LED en el marco empotrado	Pulsador / Externo/a / Touch LED en el marco empotrado	Pulsador / Externo/a / Touch LED en el marco empotrado	Pulsador / Externo/a / Touch LED en el marco empotrado	
Enchufe	Integrado/a	Integrado/a	Integrado/a	Integrado/a	
Modelo de espejo	Espejo en pared trasera / Puertas con espejo en ambos lados	Espejo en pared trasera / Puertas con espejo en ambos lados	Espejo en pared trasera / Puertas con espejo en ambos lados	Espejo en pared trasera / Puertas con espejo en ambos lados	
Clase de eficiencia energética	F	F	F	F	
N.º de modelo	VT7160 L/R ^{1,2,3}	VT7161 ^{1,2,3}	VT7162 ^{1,2,3}	VT7163 ^{1,2,3}	
Grupo de precio	01	2.167€	2.355€	2.517€	2.851€

Artículos relacionados					
Marco para empotrar					
Anchura x altura x profundidad	700 x 751 x 10 mm	850 x 751 x 10 mm	1050 x 751 x 10 mm	1250 x 751 x 10 mm	
	N.º de modelo	N.º de modelo	N.º de modelo	N.º de modelo	
	VT9685	VT9686	VT9687	VT9688	
	276€	280€	286€	298€	
Listón magnético					
	N.º de modelo	N.º de modelo	N.º de modelo	N.º de modelo	
	UV9709	UV9709	UV9709	UV9709	
	56€	56€	56€	56€	





¹ Solo para empotrar

² La función de encendido/apagado y atenuación solo es posible a través de un marco de instalación adicional o un botón en el sitio

³ Necesario para controlar la iluminación interior del mueble bajo lavabo y mueble medio con frontal de cristal

Vitrium

Design by Christian Werner

Armarios					
					
Tipo de producto	Armario medio	Armario medio	Armario medio	Armario medio	
Anchura x altura x profundidad	400 x 899 x 262 mm	400 x 899 x 262 mm	400 x 1339 x 382 mm	400 x 1339 x 382 mm	
Material del frontal	-	Cristal ahumado	-	Cristal ahumado	
Color Frontal	-	Parsol gris	-	Parsol gris	
Cantidad de puertas	1	1	1	1	
Cantidad de estantes de cristal	2	2	3	3	
Distancia mínima hasta la pared	40 mm	40 mm	40 mm	40 mm	
Distancia mínima de separación entre muebles	40 mm	40 mm	40 mm	40 mm	
N.º de modelo	VT1355 L/R ¹	VT1357 L/R ²	VT1356 L/R ¹	VT1358 L/R ²	
Grupo de precio	01	1.085€	1.366€	1.328€	1.763€
	02	1.234€	1.496€	1.588€	1.947€
Iluminación interior	411€	564€	449€	602€	

¹ Para material de las puertas ver información de producto

² La iluminación interior solo puede controlarse a través del espejo/armario espejo en la versión "iluminación interior controlada por sensor"

Información de producto			
Frontal Cuerpo Encimera Balda de madera	Lacado Precio grupo 1	36 Blanco satén 39 Blanco nórdico satén 58 Grafito satén 60 Taupe satén 85 Blanco brillante 92 Gris piedra satén H1 Grafito brillante H2 Gris piedra brillante H3 Taupe brillante H4 Blanco nórdico brillante	Material base: madera MDF compactada recubierta por un lado con laca de varias capas. Interior del cuerpo y del frontal recubierto directamente con resina de melamina en negro diamante (57). Material cantos: cantos ABS (lacados).
Frontal Balda de madera	Madera maciza Precio grupo 2	H5 Roble natural macizo	Material base: tablero macizo de 3 capas con lacado transparente. La madera auténtica es un material natural, puede haber ciertas diferencias de color y estructura de vetas.
	Madera maciza Precio grupo 3	77 Nogal americano macizo	Material base: tablero macizo de 3 capas con lacado transparente. La madera auténtica es un material natural, puede haber ciertas diferencias de color y estructura de vetas.
Espejo con iluminación		IP 44 LED (vida útil > 30 000 horas) LED fija Versión con sensor: Fuente de luz LED, tono de luz 3500 Kelvin. Sensor infrarrojo situado en la parte inferior derecha ON/OFF sin contacto con función de regulación de intensidad. Calefacción de espejo (antivaho) opcionalmente disponible. Distancia entre el sensor y las superficies reflectantes = mín. 75 mm Función ON/OFF posible incluso a través de interruptores de obra Versión App: Fuente de luz LED, manejo opcional a través de la App o con el sensor de infrarrojos de abajo a la derecha. Función ON/OFF posible incluso a través de interruptores de obra Funciones del sensor de infrarrojos: On/Off iluminación y calefacción de espejo, incl. función de regulación de intensidad y efecto memoria. Funciones de la App: On/Off iluminación y calefacción de espejo, ajuste gradual del color de la luz de 2700 – 6500 Kelvin incl. función de regulación de intensidad y efecto memoria. Elaboración de situaciones de iluminación.	
Consola metálica		Cromado	Aluminio
Toallero Tiradores		Cromado	Cinc moldeado a presión
Sistemas de distribución	Madera maciza Precio grupo 1	77 Nogal americano macizo H5 Roble natural macizo	Los sistemas de distribución se encuentran disponibles en los acabados roble y nogal, en una mezcla de materiales de madera maciza y vidrio acrílico. Para cada anchura de cajón de 684 mm a 1300 mm existe un sistema de distribución diseñado de forma individual. Las posibilidades de equipamiento de distribución aumentan con una mayor anchura del cajón para poder utilizar el espacio de forma óptima. El fondo, la tapa, los fondos ondulados pequeño y grande, así como las sujeciones para los cepillos están recubiertos con un lacado antideslizante.
Técnica cierre de cajones		Sin tirador	Técnica "Tip-on" con cierre automático. Apertura automática en caso de contacto intencionado.
		Con tirador	Tirador móvil con forma de anillo. Cajón / cajón extraíble con cierre automático.

White Tulip

Design by Philippe Starck

Información de producto			
Calefacción de espejo (antivaho) (opcional para la versión sensor) (estándar para la versión con App)		<p>La calefacción de espejo (antivaho) impide la formación de condensación en una superficie parcial definida del espejo. La calefacción se enciende y se apaga en caso de la versión sensor junto con la iluminación del espejo. Si el espejo ya está empañado antes del encendido, el tiempo de secado es de unos 5 minutos.</p> <p>Función de desconexión automática al cabo de 60 minutos.</p> <p>1 calefacción de espejo (antivaho) 200 x 400 mm para anchura de espejo de 450 mm (en el centro), 19 W</p> <p>1 calefacción de espejo (antivaho) 400 x 400 mm para anchura de espejo de 750 y 1050 mm (en el centro), 38 W</p> <p>2 calefacciones de espejo 400 x 400 mm para anchura de espejo de 1350 mm (1 izquierda / 1 derecha), 74 W</p>	
Sistema de iluminación interior del mueble bajo lavabo (opcional)		Fuente de luz LED, tono de luz 4500 Kelvin. On/Off al abrir o cerrar los cajones gracias al sensor interior integrado.	
Nuevo n.º art.	Dígito 12 Código de país en espejo y iluminación interior	0 220 – 240 V: AD, ES, PT, MA, GB	Ej.: WT 7052 0 00 00 0000
	Dígito 13 Sistemas de distribución	0 Sin sistema de distribución E Nogal (centro) F Nogal (izquierda) G Nogal (derecha) H Nogal (ambos lados) I Roble (centro) J Roble (izquierda) K Roble (derecha) L Roble (ambos lados)	Ej.: WT 4988 B 39 39 0100
	0 calefacción de espejo opcional	0 sin calefacción de espejo 1 calefacción de espejo	Ej.: WT 7052 0 00 00 0100
	Dígito 14 Iluminación interior en muebles bajo lavabo	0 sin iluminación interior 1 iluminación interior	Ej.: WT 4980 0 39 39 0010

Todos los acabados de Duravit resisten a la humedad / Para ver los acabados, mire por favor al final de la lista de precios

Ejemplo de pedido



Descripción				
	1 a	1 b	incl.	2
Tipo de producto	Mueble bajo lavabo suspendido	Mueble bajo lavabo suspendido	Sistemas de distribución	Espejos
Anchura x altura x profundidad	984 x 410 x 458 mm	984 x 410 x 458 mm	984 x 55 x 350 mm	1050 x 750 x 50 mm
Cantidad	1	1	1	1
Color	39 Blanco nórdico satén	Acabado frontal H5 Roble natural macizo Acabado del cuerpo 39 Blanco nórdico satén	H5 Roble natural macizo	Blanco
Tirador	en cromo	en cromo	-	-
N.º de art.	# WT 4352 0 39 39 0110	# WT 4352 0 H5 39 0100		# WT 7062 0 00 00 0000

Descripción				
	3 a	3 b	C	A
Tipo de producto	Armario medio	Armario medio	Lavabo	Monomando de lavabo
Anchura x altura x profundidad	400 x 1320 x 360 mm	400 x 1320 x 360 mm	1055 x 155 x 490 mm	Tamaño M
Cantidad	1	1	1	1
Color	39 Blanco nórdico satén	Acabado frontal H5 Roble natural macizo Acabado del cuerpo 39 Blanco nórdico satén	Blanco	Cromado
Tirador	en cromo	en cromo	-	-
N.º de art.	# WT 1333 L 39 39	# WT 1333 L H5 39	# 236310 00 00	# WT 1020

White Tulip

Design by Philippe Starck

Mueble bajo lavabo			
			
Tipo de producto	Mueble bajo lavabo al suelo		
Anchura x altura x profundidad	410 x 751 x 410 mm		
N.º de modelo	WT4244 ¹		
Grupo de precio	01	3.848€	
	02	4.061€	
	03	4.284€	
Artículos necesarios			
Lavabo	Bento Starck Box		
	N.º de modelo		
Lavabo	238046	Desde 648€	
Sifón de diseño			
	N.º de modelo		
	005036	Desde 214€	

¹ No puede usarse con calefacción radiante.

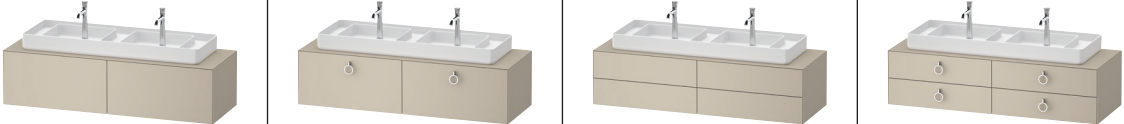
Mueble bajo lavabo					
					
Tipo de producto	Mueble bajo lavabo para encimera	Mueble bajo lavabo para encimera	Mueble bajo lavabo para encimera	Mueble bajo lavabo para encimera	Mueble bajo lavabo para encimera
Anchura x altura x profundidad	1600 x 408 x 550 mm		1600 x 408 x 550 mm		1600 x 408 x 550 mm
Número de cajones grandes	2		2		-
Número de cajones pequeños	-		-		4
Recorte para sifón	-		-		✓
Con revestimiento de sifón	-		-		✓
Incl. encimera	✓		✓		✓
Permite orificios para grifería	-		-		-
Distribución interior	-		-		-
Iluminación interior	-		-		-
N.º de modelo	WT4866 ¹		WT4892 ¹		WT4869 ¹
Grupo de precio	01	4.203€	4.221€	5.284€	5.310€
	02	4.704€	4.722€	5.947€	5.974€
	03	5.151€	5.169€	6.391€	6.419€
Distribución interior					
En ambos lados	834€		834€		615€
Izquierda	417€		417€		307€
Derecha	417€		417€		307€
Iluminación interior	351€		351€		569€
Artículos necesarios					
Sifón ahorrador de espacio					
	N.º de modelo	N.º de modelo	N.º de modelo	N.º de modelo	N.º de modelo
	005076	005076	005076	005076	005076
	74€	74€	74€	74€	74€

¹ Encontrará la cerámica adecuada en los resúmenes al final de la lista de precios

² Para lavabos sobre encimera y lavabos empotrados sin bancada para grifería, indicar la posición de perforación de la grifería.

Requisitos electrotécnicos

En espacios con bañeras, bañeras de hidromasaje, duchas o SensoWash® para el uso doméstico

1. Explicaciones de los códigos - IP (= Internal Protection)

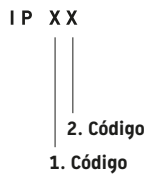

1. Código:

protección de las instalaciones contra la penetración de cuerpos extraños
protección de personas contra acceso a componentes peligrosos

2. Código:

protección de las instalaciones contra la penetración de agua con efectos negativos = código relevante para espacios con bañera o plato de ducha

1. Código			2. Código	
Grado de protección	Protección de las instalaciones contra la penetración de cuerpos extraños	Protección de personas contra acceso a componentes peligrosos	Grado de protección	Protección de las instalaciones contra la penetración de agua con efectos negativos
IP 0X	No protegido	No protegido	IP X0	No protegido
IP 1X	≥ 50 mm Ø	Dorso de la mano	IP X1	Protección contra goteo (vertical)
IP 2X	≥ 12,5 mm Ø	Dedos	IP X2	Protección contra goteo (hasta una inclinación de 15°)
IP 3X	≥ 2,5 mm Ø	Herramienta	IP X3	Protección contra agua pulverizada
IP 4X	≥ 1,0 mm Ø	Alambre	IP X4	Protección contra salpicaduras de agua
IP 5X	Protegido contra polvo	Alambre	IP X5	Protección contra chorros de agua
IP 6X	Estanco al polvo	Alambre	IP X6	Protección contra fuertes chorros de agua
X	No indicado	No indicado	IP X7	Protección contra sumersión temporal en agua
			IP X8	Protección contra sumersión continua en agua
			X	No indicado

En espacios con bañeras, bañeras de hidromasaje, duchas o SensoWash® para el uso doméstico

Indicación: la siguiente ilustración corresponde a DIN VDE 0100-701:2008-10
Las normas específicas de cada país, las normas locales o las directrices de baja tensión pueden diferir de esta ilustración y deben cumplirse de forma rigurosa.

2. División de zonas IP

Situación en espacio con bañera

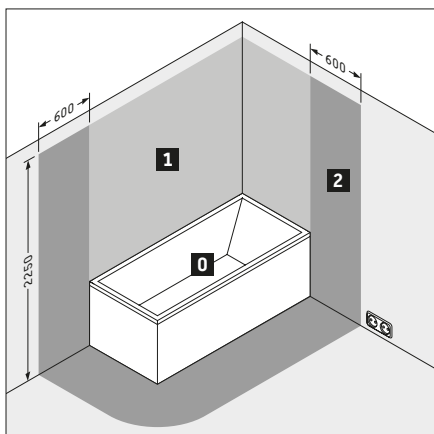

Situación en espacio con plato de ducha

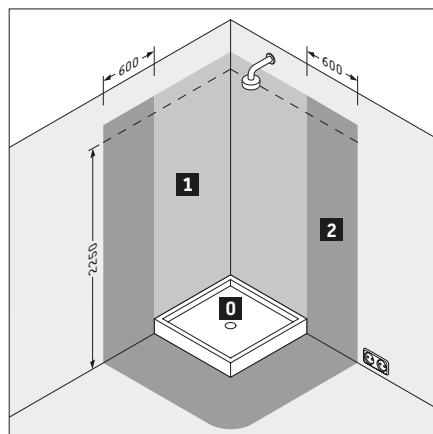

Situación en espacio de ducha sin plato (obra) o con plato de ducha enrasado

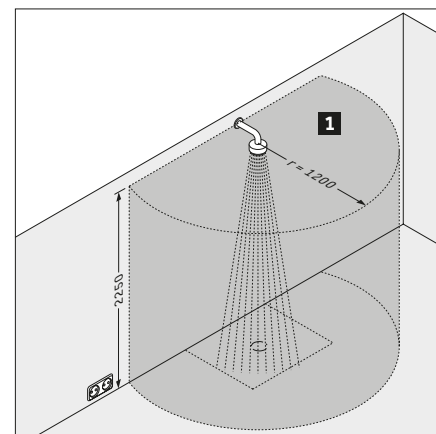

División de zonas en espacios con bañeras o platos de ducha			Tipo protección mínimo	Instalación de SensoWash®
0	Zona 0	Dentro de la bañera o del plato de ducha	IP X7	No permitido
1	Zona 1	- Por encima de la bañera o del plato de ducha, altura = 2250 mm sobre suelo acabado ¹⁾ - En duchas sin plato que no tengan una distancia de 1200 mm desde el centro de la salida de agua en pared o techo, altura = 2250 mm sobre suelo acabado ¹⁾	IP X4	No permitido
2	Zona 2	Superficie de 600 mm, desde el borde de la bañera/ducha, altura = 2250 mm sobre suelo acabado ¹⁾	IP X4	SensoWash® permitido por la protección mínima IP X4. Aquí no se permite el enchufe aislado de tierra.

3. Tipo de protección de los productos de Duravit

Serie	Tipo de protección
SensoWash®	IP X4

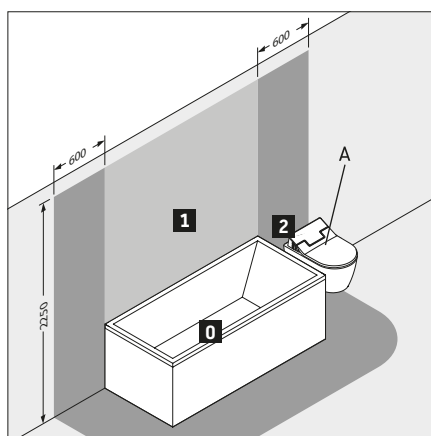

A SensoWash (IP X4) puede entrar en la zona 2

¹⁾ O la altura de la ducha fija/salida de agua situada a mayor altura, dependiendo de lo que esté más arriba

Requisitos electrotécnicos

En espacios con bañeras, bañeras de hidromasaje o duchas para el uso doméstico - Muebles con electricidad/luz

Indicación: la siguiente ilustración corresponde a DIN VDE 0100-701:2008:10
Las normas específicas de cada país, las normas locales o las directrices de baja tensión pueden diferir de esta ilustración y deben cumplirse de forma rigurosa.

2. División de zonas IP

Situación en espacio con bañera

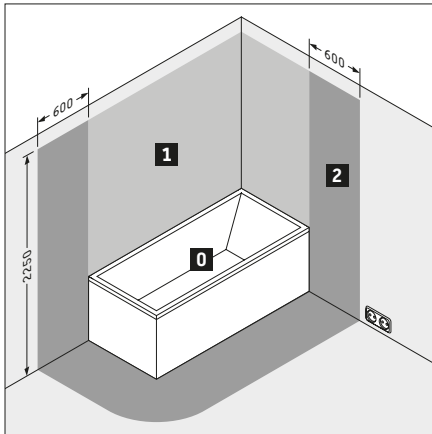

Situación en espacio con plato de ducha

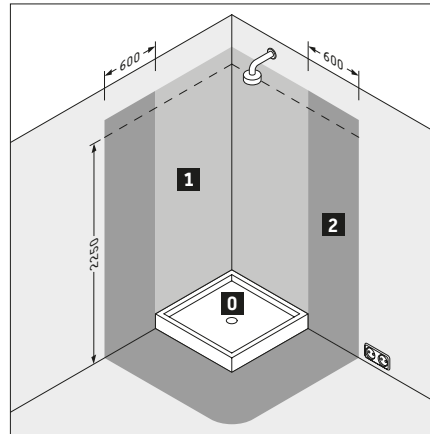

Situación en espacio de ducha sin plato (obra) o con plato de ducha enrasado

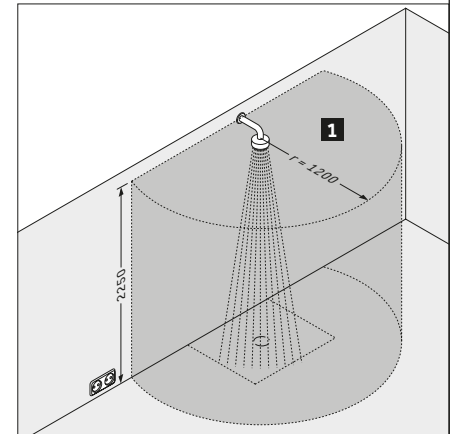

División de zonas en espacios con bañeras o platos de ducha			Tipo protección mínimo	Instalación de espejos con luz y muebles espejo
0	Zona 0	Dentro de la bañera o del plato de ducha	IP X7	No permitido
1	Zona 1	- Por encima de la bañera o del plato de ducha, altura = 2250 mm sobre suelo acabado ¹⁾ - En duchas sin plato que no tengan una distancia de 1200 mm desde el centro de la salida de agua en pared o techo, altura = 2250 mm sobre suelo acabado ¹⁾	IP X4	No permitido
2	Zona 2	Superficie de 600 mm, desde el borde de la bañera/ducha, altura = 2250 mm sobre suelo acabado ¹⁾	IP X4	Los espejos con luz y los muebles espejo deben disponer de protección mínima de IP X4; se permite la instalación de interruptores en el espejo, no está permitida la instalación de enchufes. La instalación de un mueble espejo con IP X4 debe realizarse para que no haya ningún enchufe del mueble espejo en la zona 1 o 2.

3. Tipo de protección de los productos de Duravit

Serie	Espejos	Mueble espejo
Brioso	IP 44	IP 44
Duravit No.1	IP 44	IP 44
Happy D.2 Plus	IP 44	-
Ketho	IP 44	IP 44
Ketho.2	IP 44	IP 44
L-Cube	IP 44	IP 44
Espejo y luz	IP 44	IP 44
Luv	IP 44	-
White Tulip	IP 44	-
XSquare	IP 44	IP 44
XViu	IP 44	IP 44
Zencha	IP 44	-

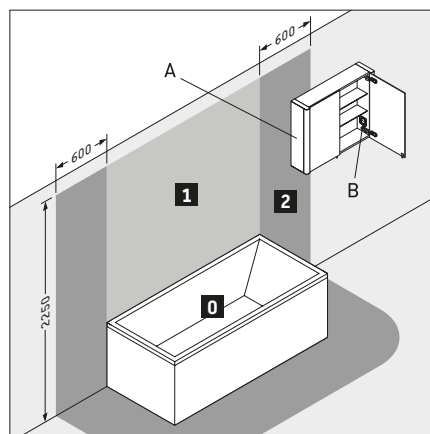

- A El mueble espejo con IP 44 puede entrar en la zona 2
B Un enchufe en el mueble espejo debe estar montado fuera de las zonas

¹⁾ 0 la altura de la ducha fija/salida de agua situada a mayor altura, dependiendo de lo que esté más arriba

Resumen para combinar cerámica + mueble

	Duravit series cerámicas														
	Lavabos para mueble														
	D-Code	D-Neo	DuraSquare	DuraStyle	Duravit No.1	Happy D.2	Happy D.2 Plus	ME by Starck	Qatego	Starck 1	Starck 3	Vero Air	Vero	Viu	White Tulip
Duravit series de muebles	-	-	-	-	-	-	-	-	-	-	-	-	-	-	-
Muebles bajo lavabo	-	-	-	-	-	-	-	-	-	-	-	-	-	-	-
Brioso	-	-	-	-	-	-	●	-	-	-	-	●	-	●	-
D-Neo	-	●	-	-	-	-	●	-	-	-	-	●	-	-	-
DuraStyle	●	-	-	●	-	-	-	-	-	-	-	-	-	-	-
Duravit No.1	-	-	-	-	●	-	-	-	-	-	-	-	-	-	-
Happy D.2 Plus	-	-	-	-	-	●	●	-	-	-	-	-	-	-	-
Ketho	●	-	-	-	-	-	●	-	-	-	●	-	●	-	-
Ketho.2	-	●	-	-	-	-	●	-	-	-	-	●	-	-	-
L-Cube	-	-	-	-	-	-	●	-	-	-	●	●	-	●	-
Qatego	-	-	-	-	-	-	-	●	-	-	-	-	-	-	-
Starck 1	-	-	-	-	-	-	-	-	-	●	-	-	-	-	-
White Tulip	-	-	-	-	-	-	-	-	-	-	-	-	-	-	●
XBase	●	-	-	-	-	-	●	-	-	-	-	-	-	-	-
XSquare	-	-	●	-	-	-	●	-	-	-	-	●	-	●	-
XViu	-	-	-	-	-	-	●	-	-	-	-	●	-	●	-

DuraStyle, L-Cube

Combinación cerámica + muebles para lavabo para encimera

Mueble bajo lavabo para encimera Compact (pedir encimera por separado, anchura mínima mueble bajo lavabo para encimera)

			2) 480 mm de profundidad										
			1 cajón					2 cajones					
			1) 600		700	800	900	1000	600	700	800	900	1000
Serie	Cerámica	Tipo	# DS 5300	# DS 5301	# DS 5302	# DS 5303	# DS 5304	# DS 5305	# DS 5306	# DS 5307	# DS 5308	# DS 5309	
			# LC 5800	# LC 5801	# LC 5802	# LC 5803	# LC 5804	# LC 5805	# LC 5806	# LC 5807	# LC 5808	# LC 5809	
2nd floor	# 031758	empot.	-	●	●	●	●	-	●	●	●	●	
2nd floor	# 031758	s.encim.	●	●	●	●	●	●	●	●	●	●	
Bacino	# 032542	s.encim.	●	●	●	●	●	●	●	●	●	●	
Bacino	# 033342	s.encim.	●	●	●	●	●	●	●	●	●	●	
Bacino	# 033452	s.encim.	●	●	●	●	●	●	●	●	●	●	
Cape Cod	# 232840	s.encim.	●	●	●	●	●	●	●	●	●	●	
Cape Cod	# 232843	s.encim.	●	●	●	●	●	●	●	●	●	●	
Cape Cod	# 233950	s.encim.	●	●	●	●	●	●	●	●	●	●	
Cape Cod	# 234043	s.encim.	●	●	●	●	●	●	●	●	●	●	
Cape Cod	# 234755	s.encim.	●	●	●	●	●	●	●	●	●	●	
D-Code	# 033754	empot.	-	●	●	●	●	-	-	-	-	-	
D-Neo	# 035760	empot.	-	●	●	●	●	-	-	-	-	-	
D-Neo	# 035860	empot.	-	●	●	●	●	-	-	-	-	-	
D-Neo	# 237140	s.encim.	●	●	●	●	●	●	●	●	●	●	
D-Neo	# 237260	s.encim.	●	●	●	●	●	●	●	●	●	●	
Duravit No.1	# 035555	empot.	●	●	●	●	●	-	-	-	-	-	
DuraSquare	# 073245	s.encim.	●	●	●	●	●	●	●	●	●	●	
DuraSquare	# 234880	s.encim.	●	●	●	●	●	●	●	●	●	●	
DuraSquare	# 234980	s.encim.	●	●	●	●	●	●	●	●	●	●	
DuraSquare	# 235310	s.encim.	-	-	●	●	●	-	-	-	-	-	
DuraSquare	# 235350	s.encim.	-	●	●	●	●	-	-	-	-	-	
DuraSquare	# 235360	s.encim.	●	●	●	●	●	-	-	-	-	-	
DuraSquare	# 235380	s.encim.	●	●	●	●	●	-	-	-	-	-	
DuraSquare	# 235560	s.encim.	-	●	●	●	●	-	●	●	●	●	
DuraSquare	# 235650	s.encim.	●	●	●	●	●	●	●	●	●	●	
DuraSquare	# 235660	s.encim.	●	●	●	●	●	●	●	●	●	●	
DuraStyle	# 034943	s.encim.	●	●	●	●	●	●	●	●	●	●	
DuraStyle	# 034960	s.encim.	●	●	●	●	●	●	●	●	●	●	
DuraStyle	# 037260	empot.	-	●	●	●	●	-	-	-	-	-	
DuraStyle	# 037456	empot.	-	●	●	●	●	-	-	-	-	-	
Foster	# 033550	s.encim.	●	●	●	●	●	●	●	●	●	●	
Happy D.2	# 231460	s.encim.	-	●	●	●	●	-	-	-	-	-	
Happy D.2	# 231560	s.encim.	-	●	●	●	●	-	●	●	●	●	
Happy D.2 Plus	# 235940	s.encim.	●	●	●	●	●	●	●	●	●	●	
Happy D.2 Plus	# 235960	s.encim.	-	●	●	●	●	-	●	●	●	●	
Happy D.2 Plus	# 236050	s.encim.	●	●	●	●	●	●	●	●	●	●	
Happy D.2 Plus	# 236060	s.encim.	-	●	●	●	●	-	●	●	●	●	
Luv	# 037950	s.encim.	●	●	●	●	●	●	●	●	●	●	
Luv	# 037960	s.encim.	●	●	●	●	●	●	●	●	●	●	
Luv	# 037970	s.encim.	●	●	●	●	●	●	●	●	●	●	
Luv	# 037980	s.encim.	-	●	●	●	●	●	●	●	●	●	
Luv	# 038050	s.encim.	●	●	●	●	●	●	●	●	●	●	
Luv	# 038050	s.encim.	-	-	-	-	-	●	●	●	●	●	
Luv	# 038060	s.encim.	●	●	●	●	●	●	●	●	●	●	
Luv	# 038070	s.encim.	●	●	●	●	●	●	●	●	●	●	
Luv	# 038080	s.encim.	-	●	●	●	●	●	●	●	●	●	
Luv	# 038142	s.encim.	●	●	●	●	●	●	●	●	●	●	
Pura Vida	# 037070	s.encim.	●	●	●	●	●	●	●	●	●	●	
Starck 1	# 040833	s.encim.	●	●	●	●	●	●	●	●	●	●	
Vero Air	# 072445	s.encim.	●	●	●	●	●	●	●	●	●	●	
Vero Air	# 235010	s.encim.	-	●	●	●	●	-	●	●	●	●	
Vero Air	# 235012	s.encim.	-	-	-	-	-	-	-	-	-	-	
Vero Air	# 235050	s.encim.	●	●	●	●	●	●	●	●	●	●	
Vero Air	# 235060	s.encim.	●	●	●	●	●	●	●	●	●	●	

1) Medidas con fondo oscuro = anchura en mm; 2) medidas con fondo claro = prof. en mm / Solo las cerámicas listadas son aptas para la serie de muebles / abreviatura de serie como sigue: DS = DuraStyle, LC = L-Cube

Combinación cerámica + muebles para lavabo para encimera
Mueble bajo lavabo para encimera Compact (pedir encimera por separado, anchura mínima mueble bajo lavabo para encimera)

			2) 480 mm de profundidad									
			1 cajón					2 cajones				
			1) 600 700 800 900 1000 600 700 800 900 1000									
			# DS 5300	# DS 5301	# DS 5302	# DS 5303	# DS 5304	# DS 5305	# DS 5306	# DS 5307	# DS 5308	# DS 5309
Serie	Cerámica	Tipo	# LC 5800	# LC 5801	# LC 5802	# LC 5803	# LC 5804	# LC 5805	# LC 5806	# LC 5807	# LC 5808	# LC 5809
Vero Air	# 235070	s.encim.	●	●	●	●	●	●	●	●	●	●
Vero Air	# 235080	s.encim.	●	●	●	●	●	●	●	●	●	●
Vero Air	# 235150	s.encim.	●	●	●	●	●	-	-	-	-	-
Vero Air	# 235160	s.encim.	●	●	●	●	●	-	-	-	-	-
Vero Air	# 236860	s.encim.	●	●	●	●	●	●	●	●	●	●
Viu	# 038560	empot.	-	●	●	●	●	-	-	-	-	-
Viu	# 235860	s.encim.	●	●	●	●	●	-	-	-	-	-
White Tulip	# 236243	s.encim.	●	●	●	●	●	●	●	●	●	●
Zencha	# 237342	s.encim.	●	●	●	●	●	●	●	●	●	●
Zencha	# 237355	s.encim.	●	●	●	●	●	●	●	●	●	●
Zencha	# 237442	s.encim.	●	●	●	●	●	●	●	●	●	●
Zencha	# 237455	s.encim.	●	●	●	●	●	●	●	●	●	●

1) Medidas con fondo oscuro = anchura en mm; 2) medidas con fondo claro = prof. en mm / Solo las cerámicas listadas son aptas para la serie de muebles / abreviatura de serie como sigue: DS = DuraStyle, LC = L-Cube

DuraStyle, L-Cube

Combinación cerámica + muebles para lavabo para encimera

Mueble bajo lavabo para encimera (pedir encimera por separado, anchura mínima mueble bajo lavabo para encimera)

			2) 550 mm de profundidad											
			1 cajón					2 cajones						
			1) 600		700	800	900	1000	600		700	800	900	1000
Serie	Cerámica	Tipo	# DS 5310	# DS 5311	# DS 5312	# DS 5313	# DS 5314	# DS 5315	# DS 5316	# DS 5317	# DS 5318	# DS 5319	# DS 5319	
			# LC 5810	# LC 5811	# LC 5812	# LC 5813	# LC 5814	# LC 5815	# LC 5816	# LC 5817	# LC 5818	# LC 5819		
2nd floor	# 031758	empot.	-	●	●	●	●	-	●	●	●	●	●	
2nd floor	# 031758	s.encim.	-	●	●	●	●	-	●	●	●	●	●	
Bacino	# 032542	s.encim.	●	●	●	●	●	●	●	●	●	●	●	
Bacino	# 033342	s.encim.	●	●	●	●	●	●	●	●	●	●	●	
Bacino	# 033452	s.encim.	●	●	●	●	●	●	●	●	●	●	●	
Bento Starck Box	# 238046	s.encim.	●	●	●	●	●	●	●	●	●	●	●	
Bento Starck Box	# 238110	s.encim.	●	●	●	●	●	●	●	●	●	●	●	
Bento Starck Box	# 238155	s.encim.	●	●	●	●	●	●	●	●	●	●	●	
Bento Starck Box	# 238165	s.encim.	●	●	●	●	●	●	●	●	●	●	●	
Bento Starck Box	# 266011	s.encim.	-	●	●	●	●	-	●	●	●	●	●	
Cape Cod	# 232840	s.encim.	●	●	●	●	●	●	●	●	●	●	●	
Cape Cod	# 232843	s.encim.	●	●	●	●	●	●	●	●	●	●	●	
Cape Cod	# 234043	s.encim.	●	●	●	●	●	●	●	●	●	●	●	
Cape Cod	# 234755	s.encim.	●	●	●	●	●	●	●	●	●	●	●	
CapeCod	# 233950	s.encim.	●	●	●	●	●	●	●	●	●	●	●	
CapeCod	# 234046	s.encim.	●	●	●	●	●	●	●	●	●	●	●	
D-Code	# 033754	empot.	-	●	●	●	●	-	-	-	-	-	-	
D-Neo	# 035760	empot.	-	●	●	●	●	-	-	-	-	-	-	
D-Neo	# 035860	empot.	-	●	●	●	●	-	-	-	-	-	-	
D-Neo	# 237140	s.encim.	●	●	●	●	●	●	●	●	●	●	●	
D-Neo	# 237260	s.encim.	●	●	●	●	●	●	●	●	●	●	●	
DuraSquare	# 073245	s.encim.	●	●	●	●	●	●	●	●	●	●	●	
DuraSquare	# 234880	s.encim.	●	●	●	●	●	●	●	●	●	●	●	
DuraSquare	# 234980	s.encim.	●	●	●	●	●	●	●	●	●	●	●	
DuraSquare	# 235310	s.encim.	-	-	●	●	●	-	-	●	●	●	●	
DuraSquare	# 235350	s.encim.	-	●	●	●	●	-	●	●	●	●	●	
DuraSquare	# 235360	s.encim.	●	●	●	●	●	●	●	●	●	●	●	
DuraSquare	# 235380	s.encim.	●	●	●	●	●	●	●	●	●	●	●	
DuraSquare	# 235460	s.encim.	-	-	-	●	●	●	●	●	●	●	●	
DuraSquare	# 235560	s.encim.	-	●	●	●	●	-	●	●	●	●	●	
DuraSquare	# 235660	s.encim.	●	●	●	●	●	●	●	●	●	●	●	
DuraStyle	# 034943	s.encim.	●	●	●	●	●	●	●	●	●	●	●	
DuraStyle	# 034960	s.encim.	●	●	●	●	●	●	●	●	●	●	●	
DuraStyle	# 037456	empot.	-	●	●	●	●	-	-	-	-	-	-	
DuraStyle	# 037260	empot.	-	●	●	●	●	-	-	-	-	-	-	
DuraStyle	# 037462	empot.	-	●	●	●	●	-	-	-	-	-	-	
Duravit No.1	# 035555	empot.	●	●	●	●	●	-	-	-	-	-	-	
Foster	# 033550	s.encim.	●	●	●	●	●	●	●	●	●	●	●	
Happy D.2	# 231460	s.encim.	-	●	●	●	●	-	●	●	●	●	●	
Happy D.2	# 231560	s.encim.	-	●	●	●	●	-	●	●	●	●	●	
Happy D.2	# 231810	empot.	-	-	-	-	●	-	-	-	-	●	●	
Happy D.2	# 231860	muebles	-	-	●	●	●	-	-	●	●	●	●	
Happy D.2	# 231865	muebles	-	-	●	●	●	-	-	●	●	●	●	
Happy D.2	# 231880	muebles	-	-	-	●	●	-	-	-	●	●	●	
Happy D.2 Plus	# 235940	s.encim.	●	●	●	●	●	●	●	●	●	●	●	
Happy D.2 Plus	# 235960	s.encim.	-	●	●	●	●	-	●	●	●	●	●	
Happy D.2 Plus	# 236050	s.encim.	●	●	●	●	●	●	●	●	●	●	●	
Happy D.2 Plus	# 236060	s.encim.	-	●	●	●	●	-	●	●	●	●	●	
Luv	# 037950	s.encim.	●	●	●	●	●	●	●	●	●	●	●	
Luv	# 037960	s.encim.	●	●	●	●	●	●	●	●	●	●	●	
Luv	# 037970	s.encim.	●	●	●	●	●	●	●	●	●	●	●	
Luv	# 037980	s.encim.	-	●	●	●	●	-	●	●	●	●	●	
Luv	# 038050	s.encim.	●	●	●	●	●	●	●	●	●	●	●	
Luv	# 038060	s.encim.	●	●	●	●	●	●	●	●	●	●	●	

1) Medidas con fondo oscuro = anchura en mm; 2) medidas con fondo claro = prof. en mm / Solo las cerámicas listadas son aptas para la serie de muebles / abreviatura de serie como sigue: DS = DuraStyle, LC = L-Cube

Combinación cerámica + muebles para lavabo para encimera
Mueble bajo lavabo para encimera (pedir encimera por separado, anchura mínima mueble bajo lavabo para encimera)

			2) 550 mm de profundidad									
			1 cajón					2 cajones				
			1) 600 700 800 900 1000 600 700 800 900 1000									
Serie	Cerámica	Tipo	# DS 5310	# DS 5311	# DS 5312	# DS 5313	# DS 5314	# DS 5315	# DS 5316	# DS 5317	# DS 5318	# DS 5319
			# LC 5810	# LC 5811	# LC 5812	# LC 5813	# LC 5814	# LC 5815	# LC 5816	# LC 5817	# LC 5818	# LC 5819
Luv	# 038070	s.encim.	●	●	●	●	●	●	●	●	●	●
Luv	# 038080	s.encim.	-	●	●	●	●	-	●	●	●	●
Luv	# 038142	s.encim.	●	●	●	●	●	●	●	●	●	●
PuraVida	# 036970	s.encim.	●	●	●	●	●	●	●	●	●	●
PuraVida	# 037070	s.encim.	●	●	●	●	●	●	●	●	●	●
Soleil by Starck	# 237856	s.encim.	●	●	●	●	●	●	●	●	●	●
Starck 1	# 038747	s.encim.	●	●	●	●	●	●	●	●	●	●
Starck 1	# 040833	s.encim.	●	●	●	●	●	●	●	●	●	●
Starck 1	# 040853	s.encim.	●	●	●	●	●	●	●	●	●	●
Starck 1	# 044546	s.encim.	●	●	●	●	●	●	●	●	●	●
Starck 1	# 044753	s.encim.	●	●	●	●	●	●	●	●	●	●
Starck 2	# 232144	s.encim.	●	●	●	●	●	●	●	●	●	●
Starck 2	# 232360	empot.	-	-	●	●	●	-	-	●	●	●
Starck 3	# 030256	empot.	-	●	●	●	●	-	-	-	-	-
Vero	# 045250	s.encim.	●	●	●	●	●	●	●	●	●	●
Vero Air	# 038355	empot.	-	●	●	●	●	-	●	●	●	●
Vero Air	# 072445	s.encim.	●	●	●	●	●	●	●	●	●	●
Vero Air	# 235010	s.encim.	-	●	●	●	●	-	●	●	●	●
Vero Air	# 235012	s.encim.	-	-	-	-	●	-	-	-	-	●
Vero Air	# 235050	s.encim.	●	●	●	●	●	●	●	●	●	●
Vero Air	# 235060	s.encim.	●	●	●	●	●	●	●	●	●	●
Vero Air	# 235070	s.encim.	●	●	●	●	●	●	●	●	●	●
Vero Air	# 235080	s.encim.	●	●	●	●	●	●	●	●	●	●
Vero Air	# 235150	s.encim.	●	●	●	●	●	●	●	●	●	●
Vero Air	# 235160	s.encim.	●	●	●	●	●	●	●	●	●	●
Vero Air	# 235250	s.encim.	●	●	●	●	●	●	●	●	●	●
Vero Air	# 235260	s.encim.	●	●	●	●	●	●	●	●	●	●
Vero Air	# 236860	s.encim.	●	●	●	●	●	●	●	●	●	●
Viu	# 038560	empot.	-	●	●	●	●	-	-	-	-	-
Viu	# 235860	s.encim.	●	●	●	●	●	●	●	●	●	●
White Tulip	# 236243	s.encim.	●	●	●	●	●	●	●	●	●	●
Zencha	# 237342	s.encim.	●	●	●	●	●	●	●	●	●	●
Zencha	# 237355	s.encim.	●	●	●	●	●	●	●	●	●	●
Zencha	# 237442	s.encim.	●	●	●	●	●	●	●	●	●	●
Zencha	# 237455	s.encim.	●	●	●	●	●	●	●	●	●	●

1) Medidas con fondo oscuro = anchura en mm; 2) medidas con fondo claro = prof. en mm / Solo las cerámicas listadas son aptas para la serie de muebles / abreviatura de serie como sigue: DS = DuraStyle, LC = L-Cube

D-Neo

Combinación de cerámica + mueble para aplicaciones de encimeras fijas

Mueble bajo lavabo incluida encimera (encimera ya incluida)

			2) 480 mm de profundidad				550 mm de profundidad										
			1 compartimento abierto				1 compartimento abierto		1 cajón			2 cajones		2 cajones			
			1) 800		1000		800		1000		800	1000	1200	1400	800	1000	1200
			# DE 4918	# DE 4938	# DE 4919	# DE 4939	# DE 4928	# DE 4958	# DE 4929	# DE 4959	# DE 4947	# DE 4948	# DE 4949	# DE 4950	# DE 4967	# DE 4968	# DE 4969
Serie	Cerámica	Tipo															
2nd floor	# 031758	empot.	-	-	-	-	-	-	-	●	●	●	-	●	●	●	
2nd floor	# 031758	s.encim.	-	-	●	●	-	-	●	●	●	●	●	●	●	●	
Bacino	# 032542	s.encim.	●	●	●	●	●	●	●	●	●	●	●	●	●	●	
Bacino	# 033342	s.encim.	●	●	●	●	●	●	●	●	●	●	●	●	●	●	
Bacino	# 033452	s.encim.	●	●	●	●	●	●	●	●	●	●	●	●	●	●	
Bento Starck Box	# 238046	s.encim.	-	-	-	-	●	●	●	●	●	●	●	●	●	●	
Bento Starck Box	# 238110	s.encim.	-	-	-	-	-	-	-	-	-	●	-	-	-	●	
Bento Starck Box	# 238155	s.encim.	-	-	-	-	-	-	-	●	●	●	●	●	●	●	
Bento Starck Box	# 238165	s.encim.	-	-	-	-	-	-	-	●	●	●	-	●	●	●	
Cape Cod	# 232840	s.encim.	●	●	●	●	●	●	●	●	●	●	●	●	●	●	
Cape Cod	# 232843	s.encim.	●	●	●	●	●	●	●	●	●	●	●	●	●	●	
Cape Cod	# 232848	s.encim.	-	-	-	-	●	●	●	●	●	●	●	●	●	●	
Cape Cod	# 233950	s.encim.	-	-	-	-	-	-	●	●	●	●	●	●	●	●	
Cape Cod	# 234043	s.encim.	●	●	●	●	●	●	●	●	●	●	●	●	●	●	
Cape Cod	# 234046	s.encim.	-	-	-	-	●	●	●	●	●	●	●	●	●	●	
Cape Cod	# 234755	s.encim.	-	-	●	●	-	-	●	●	●	●	●	●	●	●	
D-Code	# 033754	empot.	-	-	-	-	-	-	-	●	●	●	-	●	●	●	
D-Neo	# 035760	empot.	-	-	-	-	-	-	-	●	●	●	-	●	●	●	
D-Neo	# 035860	empot.	-	-	-	-	-	-	-	●	●	●	-	●	●	●	
D-Neo	# 237140	s.encim.	●	●	●	●	●	●	●	●	●	●	●	●	●	●	
D-Neo	# 237260	s.encim.	-	-	●	●	-	-	●	●	●	●	●	●	●	●	
DuraSquare	# 073245	s.encim.	-	-	-	-	-	-	●	●	●	-	-	●	●	●	
DuraSquare	# 235310	s.encim.	-	-	-	-	-	-	-	-	-	●	-	-	-	●	
DuraSquare	# 235350	s.encim.	-	-	-	-	-	-	-	●	●	●	-	●	●	●	
DuraSquare	# 235360	s.encim.	-	-	-	-	-	-	-	●	●	●	-	●	●	●	
DuraSquare	# 235380	s.encim.	-	-	-	-	-	-	-	-	●	●	-	-	●	●	
DuraSquare	# 235560	s.encim.	-	-	-	-	-	-	-	●	●	●	-	●	●	●	
DuraSquare	# 235650	s.encim.	-	-	-	-	●	●	●	●	●	●	●	●	●	●	
DuraSquare	# 235660	s.encim.	-	-	-	-	-	-	-	●	●	●	-	●	●	●	
DuraStyle	# 034943	s.encim.	-	-	-	-	-	-	-	●	●	●	●	●	●	●	
DuraStyle	# 034960	s.encim.	-	-	●	●	-	-	●	●	●	●	●	●	●	●	
DuraStyle	# 037260	empot.	-	-	-	-	-	-	-	●	●	●	-	●	●	●	
DuraStyle	# 037456	empot.	-	-	-	-	-	-	-	●	●	●	-	●	●	●	
Duravit No.1	# 035555	empot.	-	-	-	-	-	-	-	●	●	●	-	●	●	●	
Foster	# 033550	s.encim.	●	●	●	●	●	●	●	●	●	●	●	●	●	●	
Happy D.2	# 231460	s.encim.	-	-	-	-	-	-	-	●	●	●	-	●	●	●	
Happy D.2	# 231560	s.encim.	-	-	-	-	-	-	-	●	●	●	-	●	●	●	
Happy D.2 Plus	# 235940	s.encim.	-	-	-	-	-	-	-	●	●	●	●	●	●	●	
Happy D.2 Plus	# 235960	s.encim.	-	-	-	-	-	-	-	●	●	●	-	●	●	●	
Happy D.2 Plus	# 236050	s.encim.	-	-	-	-	-	-	●	●	●	●	●	●	●	●	
Happy D.2 Plus	# 236060	s.encim.	-	-	-	-	-	-	-	●	●	●	-	●	●	●	
Luv	# 037950	s.encim.	●	●	●	●	●	●	●	●	●	●	●	●	●	●	
Luv	# 037960	s.encim.	-	-	●	●	-	-	●	●	●	●	●	●	●	●	
Luv	# 037970	s.encim.	-	-	-	-	-	-	-	●	●	●	-	●	●	●	
Luv	# 037980	s.encim.	-	-	-	-	-	-	-	●	●	●	-	●	●	●	
Luv	# 038050	s.encim.	●	●	●	●	●	●	●	●	●	●	●	●	●	●	
Luv	# 038060	s.encim.	-	-	●	●	-	-	●	●	●	●	●	●	●	●	
Luv	# 038070	s.encim.	-	-	-	-	-	-	-	●	●	●	-	●	●	●	
Luv	# 038080	s.encim.	-	-	-	-	-	-	-	●	●	●	-	●	●	●	
Luv	# 038142	s.encim.	●	●	●	●	●	●	●	●	●	●	●	●	●	●	
Soleil by Starck	# 237856	s.encim.	-	-	-	-	●	●	●	●	●	●	●	●	●	●	
Starck 1	# 038747	s.encim.	-	-	-	-	-	-	●	●	●	●	●	●	●	●	

1) Medidas con fondo oscuro = anchura en mm; 2) medidas con fondo claro = prof. en mm / Solo las cerámicas listadas son aptas para la serie de muebles

Combinación de cerámica + mueble para aplicaciones de encimeras fijas
Mueble bajo lavabo incluida encimera (encimera ya incluida)

			2) 480 mm de profundidad				550 mm de profundidad											
			1 compartimento abierto				1 compartimento abierto				1 cajón			2 cajones		2 cajones		
			1) 800		1000		800		1000		800	1000	1200	1400		800	1000	1200
			# DE 4918	# DE 4938	# DE 4919	# DE 4939	# DE 4928	# DE 4958	# DE 4929	# DE 4959	# DE 4947	# DE 4948	# DE 4949	# DE 4950		# DE 4967	# DE 4968	# DE 4969
Serie	Cerámica	Tipo																
Starck 1	# 040833	s.encim.	●	●	●	●	●	●	●	●	●	●	●	●	●	●		
Starck 1	# 040853	s.encim.	-	-	-	-	●	●	●	●	●	●	●	●	●	●		
Starck 1	# 044546	s.encim.	-	-	-	-	●	●	●	●	●	●	●	●	●	●		
Starck 1	# 044753	s.encim.	-	-	-	-	●	●	●	●	●	●	●	●	●	●		
Starck 2	# 232144	s.encim.	-	-	-	-	-	-	●	●	●	●	●	●	●	●		
Starck 3	# 030256	empot.	-	-	-	-	-	-	-	-	●	●	●	-	●	●		
Vero Air	# 072445	s.encim.	-	-	-	-	-	-	●	●	●	●	●	●	●	●		
Vero Air	# 235010	s.encim.	-	-	-	-	-	-	-	-	●	-	●	-	-	●		
Vero Air	# 235050	s.encim.	-	-	-	-	-	-	-	-	●	●	●	●	●	●		
Vero Air	# 235060	s.encim.	-	-	-	-	-	-	-	-	●	●	●	-	●	●		
Vero Air	# 235070	s.encim.	-	-	-	-	-	-	-	-	●	●	●	-	●	●		
Vero Air	# 235080	s.encim.	-	-	-	-	-	-	-	-	●	●	●	-	●	●		
Vero Air	# 235150	s.encim.	-	-	-	-	-	-	●	●	●	●	●	●	●	●		
Vero Air	# 235160	s.encim.	-	-	-	-	-	-	-	-	●	●	●	-	●	●		
Vero Air	# 235250	s.encim.	-	-	-	-	-	-	-	-	-	-	●	-	-	-		
Vero Air	# 236860	s.encim.	●	●	●	●	-	-	●	●	●	●	●	●	●	●		
Vero Air	# 38355	empot.	-	-	-	-	-	-	-	-	●	●	●	-	●	●		
Viu	# 235860	s.encim.	-	-	-	-	-	-	●	●	●	●	●	●	●	●		
White Tulip	# 236243	s.encim.	-	-	-	-	●	●	●	●	●	●	●	●	●	●		
Zencha	# 237342	s.encim.	●	●	●	●	●	●	●	●	●	●	●	●	●	●		
Zencha	# 237355	s.encim.	-	-	●	●	-	-	●	●	●	●	●	●	●	●		
Zencha	# 237442	s.encim.	●	●	●	●	●	●	●	●	●	●	●	●	●	●		
Zencha	# 237455	s.encim.	-	-	●	●	-	-	●	●	●	●	●	●	●	●		

1) Medidas con fondo oscuro = anchura en mm; 2) medidas con fondo claro = prof. en mm / Solo las cerámicas listadas son aptas para la serie de muebles

D-Neo

Combinación de cerámica + mueble para aplicaciones de encimeras fijas

Mueble bajo lavabo incluida encimera (encimera ya incluida)

			2) 550 mm de profundidad	
			4 cajones	
			1) 1400	
Serie	Cerámica	Tipo	# DE 4970	
2nd floor	# 031758	empot.	-	
2nd floor	# 031758	s.encim.	●	
Bacino	# 032542	s.encim.	●	
Bacino	# 033342	s.encim.	●	
Bacino	# 033452	s.encim.	●	
Bento Starck Box	# 238046	s.encim.	●	
Bento Starck Box	# 238110	s.encim.	-	
Bento Starck Box	# 238155	s.encim.	●	
Bento Starck Box	# 238165	s.encim.	-	
Cape Cod	# 232840	s.encim.	●	
Cape Cod	# 232843	s.encim.	●	
Cape Cod	# 232848	s.encim.	●	
Cape Cod	# 233950	s.encim.	●	
Cape Cod	# 234043	s.encim.	●	
Cape Cod	# 234046	s.encim.	●	
Cape Cod	# 234755	s.encim.	●	
D-Code	# 033754	empot.	-	
D-Neo	# 035760	empot.	-	
D-Neo	# 035860	empot.	-	
D-Neo	# 237140	s.encim.	●	
D-Neo	# 237260	s.encim.	●	
DuraSquare	# 073245	s.encim.	-	
DuraSquare	# 235310	s.encim.	-	
DuraSquare	# 235350	s.encim.	-	
DuraSquare	# 235360	s.encim.	-	
DuraSquare	# 235380	s.encim.	-	
DuraSquare	# 235560	s.encim.	-	
DuraSquare	# 235650	s.encim.	●	
DuraSquare	# 235660	s.encim.	-	
DuraStyle	# 034943	s.encim.	●	
DuraStyle	# 034960	s.encim.	●	
DuraStyle	# 037260	empot.	-	
DuraStyle	# 037456	empot.	-	
Duravit No.1	# 035555	empot.	-	
Foster	# 033550	s.encim.	●	
Happy D.2	# 231460	s.encim.	-	
Happy D.2	# 231560	s.encim.	-	
Happy D.2 Plus	# 235940	s.encim.	●	
Happy D.2 Plus	# 235960	s.encim.	-	
Happy D.2 Plus	# 236050	s.encim.	●	
Happy D.2 Plus	# 236060	s.encim.	-	
Luv	# 037950	s.encim.	●	
Luv	# 037960	s.encim.	●	
Luv	# 037970	s.encim.	-	
Luv	# 037980	s.encim.	-	
Luv	# 038050	s.encim.	●	
Luv	# 038060	s.encim.	●	
Luv	# 038070	s.encim.	-	
Luv	# 038080	s.encim.	-	
Luv	# 038142	s.encim.	●	
Soleil by Starck	# 237856	s.encim.	●	
Starck 1	# 038747	s.encim.	●	
Starck 1	# 040833	s.encim.	●	

1) Medidas con fondo oscuro = anchura en mm; 2) medidas con fondo claro = prof. en mm / Solo las cerámicas listadas son aptas para la serie de muebles

Combinación de cerámica + mueble para aplicaciones de encimeras fijas
Mueble bajo lavabo incluida encimera (encimera ya incluida)

			2) 550 mm de profundidad		
			4 cajones		
			1) 1400		
Serie	Cerámica	Tipo	# DE 4970		
Starck 1	# 040853	s.encim.	●		
Starck 1	# 044546	s.encim.	●		
Starck 1	# 044753	s.encim.	●		
Starck 2	# 232144	s.encim.	●		
Starck 3	# 030256	empot.	-		
Vero Air	# 072445	s.encim.	●		
Vero Air	# 235010	s.encim.	-		
Vero Air	# 235050	s.encim.	●		
Vero Air	# 235060	s.encim.	-		
Vero Air	# 235070	s.encim.	-		
Vero Air	# 235080	s.encim.	-		
Vero Air	# 235150	s.encim.	●		
Vero Air	# 235160	s.encim.	-		
Vero Air	# 235250	s.encim.	●		
Vero Air	# 236860	s.encim.	●		
Vero Air	# 38355	empot.	-		
Viu	# 235860	s.encim.	●		
White Tulip	# 236243	s.encim.	●		
Zencha	# 237342	s.encim.	●		
Zencha	# 237355	s.encim.	●		
Zencha	# 237442	s.encim.	●		
Zencha	# 237455	s.encim.	●		

1) Medidas con fondo oscuro = anchura en mm; 2) medidas con fondo claro = prof. en mm / Solo las cerámicas listadas son aptas para la serie de muebles

DuraStyle

Combinación de cerámica + mueble para aplicaciones de encimeras fijas

Mueble bajo lavabo incluida encimera (encimera ya incluida)

			2) 550 mm de profundidad			
			1) 1000		1400	
			1 cajón		2 cajones	
			# DS 6784		# DS 6785	
Serie	Cerámica	Tipo				
2nd floor	# 031758	s.encim.	-		●	
Bacino	# 032542	s.encim.	●		●	
Bacino	# 033342	s.encim.	●		●	
Bacino	# 033452	s.encim.	●		●	
Bento Starck Box	# 238046	s.encim.	●		-	
Bento Starck Box	# 238110	s.encim.	-		●	
Bento Starck Box	# 238155	s.encim.	-		●	
Bento Starck Box	# 238165	s.encim.	-		●	
Cape Cod	# 232840	s.encim.	●		●	
Cape Cod	# 232843	s.encim.	●		●	
Cape Cod	# 232848	s.encim.	●		●	
Cape Cod	# 233950	s.encim.	●		●	
Cape Cod	# 234043	s.encim.	●		-	
Cape Cod	# 234046	s.encim.	●		-	
Cape Cod	# 234755	s.encim.	-		●	
DuraSquare	# 073245	s.encim.	●		-	
DuraStyle	# 034943	s.encim.	●		●	
DuraStyle	# 034960	s.encim.	●		●	
D-Neo	# 237140	s.encim.	●		●	
D-Neo	# 237260	s.encim.	-		●	
Foster	# 033550	s.encim.	●		●	
Luv	# 037950	s.encim.	●		●	
Luv	# 037960	s.encim.	-		●	
Luv	# 037970	s.encim.	-		●	
Luv	# 037980	s.encim.	-		●	
Luv	# 038050	s.encim.	●		●	
Luv	# 038060	s.encim.	-		●	
Luv	# 038070	s.encim.	-		●	
Luv	# 038080	s.encim.	-		●	
Luv	# 038142	s.encim.	●		●	
PuraVida	# 037070	s.encim.	-		●	
Starck 1	# 038747	s.encim.	●		-	
Starck 1	# 040833	s.encim.	●		●	
Starck 1	# 044546	s.encim.	●		●	
Starck 1	# 044753	s.encim.	-		●	
Starck 2	# 232144	s.encim.	●		-	
Vero Air	# 072445	s.encim.	●		●	
Vero Air	# 235150	s.encim.	-		●	
Vero Air	# 235160	s.encim.	-		●	
Vero Air	# 235250	s.encim.	-		●	
Vero Air	# 235260	s.encim.	-		●	
Viu	# 235860	s.encim.	-		●	
White Tulip	# 236243	s.encim.	●		●	
Zencha	# 237243	s.encim.	●		●	
Zencha	# 237355	s.encim.	-		●	
Zencha	# 237442	s.encim.	●		●	
Zencha	# 237455	s.encim.	-		●	

1) Medidas con fondo oscuro = anchura en mm; 2) medidas con fondo claro = prof. en mm / Solo las cerámicas listadas son aptas para la serie de muebles

Combinación de cerámica + mueble para aplicaciones de encimeras fijas
Mueble bajo lavabo para encimera (la medida incluye la encimera, pedir la encimera por separado)

			2) 480 mm de profundidad		550 mm de profundidad												
			1 cajón	2 cajones	1 cajón					2 cajones			2 cajones				
			1) 650	650	1000		1300			1600			1000		1300		
Serie	Cerámica	Tipo	# HP 4940	# HP 4960	# HP 4931	# HP 4941	# HP 4932	# HP 4942	# HP 4943	# HP 4934	# HP 4944	# HP 4936	# HP 4946	# HP 4961	# HP 4971	# HP 4962	# HP 4972
Happy D.2	# 231460	s.encim.	-	-	-	●	-	●	-	-	●	-	●	-	●	-	●
Happy D.2	# 231560	s.encim.	-	-	-	●	-	●	-	-	●	-	●	-	●	-	●
Happy D.2	# 231810	muebles	-	-	-	-	● ³⁾	-	-	-	-	-	-	-	-	●	-
Happy D.2	# 231860	muebles	-	-	●	-	●	-	-	●	-	●	-	●	-	●	-
Happy D.2	# 231865	muebles	-	-	●	-	●	-	-	●	-	●	-	●	-	●	-
Happy D.2	# 231880	muebles	-	-	●	-	● ³⁾	-	-	-	-	-	-	●	-	●	-
Happy D.2 Plus	# 235940	s.encim.	●	●	-	●	-	●	●	-	●	-	●	-	●	-	●
Happy D.2 Plus	# 235960	s.encim.	-	-	-	●	-	●	-	-	●	-	●	-	●	-	●
Happy D.2 Plus	# 236050	s.encim.	●	●	-	●	-	●	●	-	●	-	●	-	●	-	●
Happy D.2 Plus	# 236060	s.encim.	-	-	-	●	-	●	-	-	●	-	●	-	●	-	●

Mueble bajo lavabo para encimera (la medida incluye la encimera, pedir la encimera por separado)

			2) 550 mm de profundidad			
			4 cajones			
			1) 1600			
Serie	Cerámica	Tipo	# HP 4963	# HP 4973	# HP 4964	# HP 4974
Happy D.2	# 231460	s.encim.	-	●	-	●
Happy D.2	# 231560	s.encim.	-	●	-	●
Happy D.2	# 231810	muebles	-	-	-	-
Happy D.2	# 231860	muebles	●	-	●	-
Happy D.2	# 231865	muebles	●	-	●	-
Happy D.2	# 231880	muebles	-	-	-	-
Happy D.2 Plus	# 235940	s.encim.	-	●	-	●
Happy D.2 Plus	# 235960	s.encim.	-	●	-	●
Happy D.2 Plus	# 236050	s.encim.	-	●	-	●
Happy D.2 Plus	# 236060	s.encim.	-	●	-	●

1) Medidas con fondo oscuro = anchura en mm; 2) medidas con fondo claro = prof. en mm / Solo las cerámicas listadas son aptas para la serie de muebles; 3) Solo cuando se coloca cerámica en el centro

Ketho

Combinación de cerámica + mueble para aplicaciones de encimeras fijas

Mueble bajo lavabo incluida encimera (encimera ya incluida)

			550 mm de profundidad															
			1 cajón								2 cajones							
			800		1000		1200		1400		800		1000		1200		1400	
			# KT 6694	# KT 6794	# KT 6695	# KT 6795	# KT 6696	# KT 6796	# KT 6697	# KT 6797	# KT 6654	# KT 6754	# KT 6655	# KT 6755	# KT 6656	# KT 6756	# KT 6657	# KT 6757
Serie	Cerámica	Tipo																
2nd floor	# 031758	empot.	-	●	-	●	-	●	-	●	-	●	-	●	-	●	-	●
2nd floor	# 031758	s.encim.	●	-	●	-	●	-	●	-	●	-	●	-	●	-	●	-
2nd floor	# 034760	empot.	-	●	-	●	-	●	-	●	-	●	-	●	-	●	-	●
Bacino	# 032542	s.encim.	●	-	●	-	●	-	●	-	●	-	●	-	●	-	●	-
Bacino	# 033342	s.encim.	●	-	●	-	●	-	●	-	●	-	●	-	●	-	●	-
Bacino	# 033452	s.encim.	●	-	●	-	●	-	●	-	●	-	●	-	●	-	●	-
Bento Starck Box	# 238046	s.encim.	●	-	●	-	●	-	●	-	●	-	●	-	●	-	●	-
Bento Starck Box	# 238110	s.encim.	-	-	-	-	●	-	-	-	-	-	-	-	-	-	-	-
Bento Starck Box	# 238155	s.encim.	●	-	●	-	●	-	●	-	●	-	●	-	●	-	●	-
Bento Starck Box	# 238165	s.encim.	●	-	●	-	●	-	●	-	●	-	●	-	●	-	●	-
Bento Starck Box	# 266011	s.encim.	-	-	-	-	●	-	-	-	-	-	-	-	-	-	-	-
Cape Cod	# 232840	s.encim.	●	-	●	-	●	-	●	-	●	-	●	-	●	-	●	-
Cape Cod	# 232843	s.encim.	●	-	●	-	●	-	●	-	●	-	●	-	●	-	●	-
Cape Cod	# 232848	s.encim.	●	-	●	-	●	-	●	-	●	-	●	-	●	-	●	-
Cape Cod	# 233950	s.encim.	●	-	●	-	●	-	●	-	●	-	●	-	●	-	●	-
Cape Cod	# 234043	s.encim.	●	-	●	-	●	-	●	-	●	-	●	-	●	-	●	-
Cape Cod	# 234046	s.encim.	●	-	●	-	●	-	●	-	●	-	●	-	●	-	●	-
Cape Cod	# 234755	s.encim.	●	-	●	-	●	-	●	-	●	-	●	-	●	-	●	-
D-Code	# 033754	empot.	-	●	-	●	-	●	-	●	-	●	-	●	-	●	-	●
D-Neo	# 035760	empot.	-	●	-	●	-	●	-	●	-	●	-	●	-	●	-	●
D-Neo	# 035860	empot.	-	●	-	●	-	●	-	●	-	●	-	●	-	●	-	●
D-Neo	# 237140	s.encim.	●	-	●	-	●	-	●	-	●	-	●	-	●	-	●	-
D-Neo	# 237260	s.encim.	●	-	●	-	●	-	●	-	●	-	●	-	●	-	●	-
DuraSquare	# 073245	s.encim.	●	-	●	-	●	-	●	-	●	-	●	-	●	-	●	-
DuraSquare	# 234880	s.encim.	-	-	●	-	●	-	-	-	-	-	-	-	-	-	-	-
DuraSquare	# 234980	s.encim.	-	-	●	-	●	-	-	-	-	-	-	-	-	-	-	-
DuraSquare	# 235310	s.encim.	-	-	-	-	●	-	-	-	-	-	-	-	-	-	-	-
DuraSquare	# 235350	s.encim.	●	-	●	-	●	-	●	-	●	-	●	-	●	-	●	-
DuraSquare	# 235360	s.encim.	●	-	●	-	●	-	●	-	●	-	●	-	●	-	●	-
DuraSquare	# 235380	s.encim.	-	-	●	-	●	-	-	-	-	-	-	-	-	-	-	-
DuraSquare	# 235460	s.encim.	●	-	●	-	●	-	●	-	●	-	●	-	●	-	●	-
DuraSquare	# 235560	s.encim.	●	-	●	-	●	-	●	-	●	-	●	-	●	-	●	-
DuraSquare	# 235650	s.encim.	●	-	●	-	●	-	●	-	●	-	●	-	●	-	●	-
DuraSquare	# 235660	s.encim.	●	-	●	-	●	-	●	-	●	-	●	-	●	-	●	-
DuraStyle	# 034943	s.encim.	●	-	●	-	●	-	●	-	●	-	●	-	●	-	●	-
DuraStyle	# 034960	s.encim.	●	-	●	-	●	-	●	-	●	-	●	-	●	-	●	-
DuraStyle	# 037260	empot.	-	●	-	●	-	●	-	●	-	●	-	●	-	●	-	●
DuraStyle	# 037456	empot.	-	●	-	●	-	●	-	●	-	●	-	●	-	●	-	●
DuraStyle	# 037462	empot.	-	●	-	●	-	●	-	●	-	●	-	●	-	●	-	●
Soleil by Starck	# 237856	s.encim.	-	●	-	●	-	●	-	●	-	●	-	●	-	●	-	●
Foster	# 033550	s.encim.	●	-	●	-	●	-	●	-	●	-	●	-	●	-	●	-
Happy D.2	# 231460	s.encim.	●	-	●	-	●	-	●	-	●	-	●	-	●	-	●	-
Happy D.2	# 231560	s.encim.	●	-	●	-	●	-	●	-	●	-	●	-	●	-	●	-
Happy D.2 Plus	# 235940	s.encim.	●	-	●	-	●	-	●	-	●	-	●	-	●	-	●	-
Happy D.2 Plus	# 235960	s.encim.	●	-	●	-	●	-	●	-	●	-	●	-	●	-	●	-
Happy D.2 Plus	# 236050	s.encim.	●	-	●	-	●	-	●	-	●	-	●	-	●	-	●	-
Happy D.2 Plus	# 236060	s.encim.	●	-	●	-	●	-	●	-	●	-	●	-	●	-	●	-
Luv	# 037950	s.encim.	●	-	●	-	●	-	●	-	●	-	●	-	●	-	●	-
Luv	# 037960	s.encim.	●	-	●	-	●	-	●	-	●	-	●	-	●	-	●	-
Luv	# 037970	s.encim.	●	-	●	-	●	-	●	-	●	-	●	-	●	-	●	-
Luv	# 037980	s.encim.	-	-	●	-	●	-	-	-	-	-	-	-	-	-	-	-
Luv	# 038050	s.encim.	●	-	●	-	●	-	●	-	●	-	●	-	●	-	●	-
Luv	# 038060	s.encim.	●	-	●	-	●	-	●	-	●	-	●	-	●	-	●	-

1) Medidas con fondo oscuro = anchura en mm; 2) medidas con fondo claro = prof. en mm / Solo las cerámicas listadas son aptas para la serie de muebles

Combinación de cerámica + mueble para aplicaciones de encimeras fijas
Mueble bajo lavabo incluida encimera (encimera ya incluida)

			550 mm de profundidad															
			1 cajón								2 cajones							
			800		1000		1200		1400		800		1000		1200		1400	
			# KT 6694	# KT 6794	# KT 6695	# KT 6795	# KT 6696	# KT 6796	# KT 6697	# KT 6797	# KT 6654	# KT 6754	# KT 6655	# KT 6755	# KT 6656	# KT 6756	# KT 6657	# KT 6757
Serie	Cerámica	Tipo																
Luv	# 038070	s.encim.	●	-	●	-	●	-	-	-	●	-	●	-	●	-	-	-
Luv	# 038080	s.encim.	-	-	●	-	●	-	-	-	-	-	●	-	●	-	-	-
Luv	# 038142	s.encim.	●	-	●	-	●	-	●	-	●	-	●	-	●	-	●	-
PuraVida	# 036970	s.encim.	●	-	●	-	-	-	-	-	●	-	●	-	●	-	-	-
PuraVida	# 037070	s.encim.	●	-	●	-	●	-	-	-	●	-	●	-	●	-	-	-
Soleil by Starck	# 237856	s.encim.	●	-	●	-	●	-	●	-	●	-	●	-	●	-	●	-
Starck 1	# 038747	s.encim.	●	-	●	-	●	-	●	-	●	-	●	-	●	-	●	-
Starck 1	# 040833	s.encim.	●	-	●	-	●	-	●	-	●	-	●	-	●	-	●	-
Starck 1	# 040853	s.encim.	●	-	●	-	●	-	●	-	●	-	●	-	●	-	●	-
Starck 1	# 044546	s.encim.	●	-	●	-	●	-	●	-	●	-	●	-	●	-	●	-
Starck 1	# 044753	s.encim.	●	-	●	-	●	-	●	-	●	-	●	-	●	-	●	-
Starck 2	# 232144	s.encim.	●	-	●	-	●	-	●	-	●	-	●	-	●	-	●	-
Starck 3	# 030256	empot.	-	●	-	●	-	●	-	●	-	●	-	●	-	●	-	●
Vero Air	# 038355	empot.	-	●	-	●	-	●	-	●	-	●	-	●	-	●	-	●
Vero Air	# 072445	s.encim.	●	-	●	-	●	-	●	-	●	-	●	-	●	-	●	-
Vero Air	# 235010	s.encim.	-	-	-	-	●	-	-	-	-	-	-	-	-	-	-	-
Vero Air	# 235010	s.encim.	-	-	-	-	●	-	-	-	-	-	-	-	-	-	-	-
Vero Air	# 235050	s.encim.	●	-	●	-	●	-	●	-	●	-	●	-	●	-	●	-
Vero Air	# 235060	s.encim.	●	-	●	-	●	-	●	-	●	-	●	-	●	-	●	-
Vero Air	# 235070	s.encim.	●	-	●	-	●	-	-	-	●	-	●	-	●	-	-	-
Vero Air	# 235080	s.encim.	-	-	●	-	●	-	-	-	-	-	●	-	●	-	-	-
Vero Air	# 235150	s.encim.	●	-	●	-	●	-	●	-	●	-	●	-	●	-	●	-
Vero Air	# 235160	s.encim.	●	-	●	-	●	-	●	-	●	-	●	-	●	-	●	-
Vero Air	# 235250	s.encim.	●	-	●	-	●	-	●	-	●	-	●	-	●	-	●	-
Vero Air	# 235260	s.encim.	●	-	●	-	●	-	●	-	●	-	●	-	●	-	●	-
Vero Air	# 236860	s.encim.	●	-	●	-	●	-	●	-	●	-	●	-	●	-	●	-
Viu	# 038560	empot.	-	●	-	●	-	●	-	●	-	●	-	●	-	●	-	●
Viu	# 235860	s.encim.	●	-	●	-	●	-	●	-	●	-	●	-	●	-	●	-
White Tulip	# 236243	s.encim.	●	-	●	-	●	-	●	-	●	-	●	-	●	-	●	-
Zencha	# 237243	s.encim.	●	-	●	-	●	-	●	-	●	-	●	-	●	-	●	-
Zencha	# 237355	s.encim.	●	-	●	-	●	-	●	-	●	-	●	-	●	-	●	-
Zencha	# 237442	s.encim.	●	-	●	-	●	-	●	-	●	-	●	-	●	-	●	-
Zencha	# 237455	s.encim.	●	-	●	-	●	-	●	-	●	-	●	-	●	-	●	-

1) Medidas con fondo oscuro = anchura en mm; 2) medidas con fondo claro = prof. en mm / Solo las cerámicas listadas son aptas para la serie de muebles

Ketho.2

Combinación de cerámica + mueble para aplicaciones de encimeras fijas

Mueble bajo lavabo incluida encimera (encimera ya incluida)

			550 mm de profundidad									
			1 cajón			2 cajones		2 cajones			4 cajones	
			1) 800	1000	1200	1400	1600	800	1000	1200	1400	1600
			# K2 4885	# K2 4886	# K2 4887	# K2 4888	# K2 4889	# K2 4895	# K2 4896	# K2 4897	# K2 4898	# K2 4899
Serie	Cerámica	Tipo										
2nd floor	# 031758	empot.	●	●	●	●	●	●	●	●	●	●
2nd floor	# 031758	s.encim.	●	●	●	●	●	●	●	●	●	●
Bacino	# 032542	s.encim.	●	●	●	●	●	●	●	●	●	●
Bacino	# 033342	s.encim.	●	●	●	●	●	●	●	●	●	●
Bacino	# 033452	s.encim.	●	●	●	●	●	●	●	●	●	●
Bento Starck Box	# 238046	s.encim.	●	●	●	●	●	●	●	●	●	●
Bento Starck Box	# 238110	s.encim.	-	-	●	-	-	-	-	●	-	-
Bento Starck Box	# 238155	s.encim.	●	●	●	●	●	●	●	●	●	●
Bento Starck Box	# 238165	s.encim.	●	●	●	●	●	●	●	●	●	●
Bento Starck Box	# 266011	s.encim.	-	-	●	-	-	-	-	●	-	-
Cape Cod	# 232840	s.encim.	●	●	●	●	●	●	●	●	●	●
Cape Cod	# 232843	s.encim.	●	●	●	●	●	●	●	●	●	●
Cape Cod	# 232848	s.encim.	●	●	●	●	●	●	●	●	●	●
Cape Cod	# 233950	s.encim.	●	●	●	●	●	●	●	●	●	●
Cape Cod	# 234043	s.encim.	●	●	●	●	●	●	●	●	●	●
Cape Cod	# 234046	s.encim.	●	●	●	●	●	●	●	●	●	●
Cape Cod	# 234755	s.encim.	●	●	●	●	●	●	●	●	●	●
D-Code	# 033754	empot.	●	●	●	-	-	●	●	●	-	-
D-Neo	# 035760	empot.	●	●	●	●	●	●	●	●	●	●
D-Neo	# 035860	empot.	●	●	●	●	●	●	●	●	●	●
D-Neo	# 237140	s.encim.	●	●	●	●	●	●	●	●	●	●
D-Neo	# 237260	s.encim.	●	●	●	●	●	●	●	●	●	●
DuraSquare	# 073245	s.encim.	●	●	●	●	●	●	●	●	●	●
DuraSquare	# 234880	s.encim.	-	-	●	-	-	-	-	●	-	-
DuraSquare	# 234980	s.encim.	-	-	●	-	-	-	-	●	-	-
DuraSquare	# 235310	s.encim.	-	-	●	-	-	-	-	●	-	-
DuraSquare	# 235350	s.encim.	●	●	●	●	●	●	●	●	●	●
DuraSquare	# 235360	s.encim.	●	●	●	●	●	●	●	●	●	●
DuraSquare	# 235380	s.encim.	-	●	●	-	-	-	●	●	-	-
DuraSquare	# 235460	s.encim.	●	●	●	●	●	●	●	●	●	●
DuraSquare	# 235560	s.encim.	●	●	●	●	●	●	●	●	●	●
DuraSquare	# 235650	s.encim.	●	●	●	●	●	●	●	●	●	●
DuraSquare	# 235660	s.encim.	●	●	●	●	●	●	●	●	●	●
DuraStyle	# 034943	s.encim.	●	●	●	●	●	●	●	●	●	●
DuraStyle	# 034960	s.encim.	●	●	●	●	●	●	●	●	●	●
DuraStyle	# 037260	empot.	●	●	●	●	●	●	●	●	●	●
DuraStyle	# 037456	empot.	●	●	●	●	●	●	●	●	●	●
DuraStyle	# 037462	empot.	●	●	●	-	-	●	●	●	-	-
Duravit No.1	# 035555	empot.	●	●	●	●	●	●	●	●	●	●
Foster	# 033550	s.encim.	●	●	●	●	●	●	●	●	●	●
Happy D.2	# 231460	s.encim.	●	●	●	●	●	●	●	●	●	●
Happy D.2	# 231560	s.encim.	●	●	●	●	●	●	●	●	●	●
Happy D.2 Plus	# 235940	s.encim.	●	●	●	●	●	●	●	●	●	●
Happy D.2 Plus	# 235960	s.encim.	●	●	●	●	●	●	●	●	●	●
Happy D.2 Plus	# 236050	s.encim.	●	●	●	●	●	●	●	●	●	●
Happy D.2 Plus	# 236060	s.encim.	●	●	●	●	●	●	●	●	●	●
Luv	# 037950	s.encim.	●	●	●	●	●	●	●	●	●	●
Luv	# 037960	s.encim.	●	●	●	●	●	●	●	●	●	●
Luv	# 037970	s.encim.	●	●	●	-	-	●	●	●	-	-
Luv	# 037980	s.encim.	●	●	●	-	-	●	●	●	-	-
Luv	# 038050	s.encim.	●	●	●	●	●	●	●	●	●	●
Luv	# 038060	s.encim.	●	●	●	●	●	●	●	●	●	●
Luv	# 038070	s.encim.	●	●	●	-	-	●	●	●	-	-

1) Medidas con fondo oscuro = anchura en mm; 2) medidas con fondo claro = prof. en mm / Solo las cerámicas listadas son aptas para la serie de muebles

Combinación de cerámica + mueble para aplicaciones de encimeras fijas
Mueble bajo lavabo incluida encimera (encimera ya incluida)

			550 mm de profundidad										
			1 cajón			2 cajones		2 cajones			4 cajones		
			1) 800	1000	1200	1400	1600		800	1000	1200	1400	1600
			# K2 4885	# K2 4886	# K2 4887	# K2 4888	# K2 4889		# K2 4895	# K2 4896	# K2 4897	# K2 4898	# K2 4899
Serie	Cerámica	Tipo											
Luv	# 038080	s.encim.	●	●	●	-	-		●	●	●	-	-
Luv	# 038142	s.encim.	●	●	●	●	●		●	●	●	●	●
PuraVida	# 036970	s.encim.	●	●	●	-	●		●	●	●	-	●
PuraVida	# 037070	s.encim.	●	●	●	-	●		●	●	●	-	●
Soleil by Starck	# 237856	s.encim.	●	●	●	●	●		●	●	●	●	●
Starck 1	# 038747	s.encim.	●	●	●	●	●		●	●	●	●	●
Starck 1	# 040833	s.encim.	●	●	●	●	●		●	●	●	●	●
Starck 1	# 040853	s.encim.	●	●	●	●	●		●	●	●	●	●
Starck 1	# 044546	s.encim.	●	●	●	●	●		●	●	●	●	●
Starck 1	# 044753	s.encim.	●	●	●	●	●		●	●	●	●	●
Starck 1	# 232144	s.encim.	●	●	●	●	●		●	●	●	●	●
Vero	# 045250	s.encim.	●	●	●	●	●		●	●	●	●	●
Vero Air	# 038355	empot.	●	●	●	●	●		●	●	●	●	●
Vero Air	# 072445	s.encim.	●	●	●	●	●		●	●	●	●	●
Vero Air	# 235010	s.encim.	-	-	●	-	-		-	-	●	-	-
Vero Air	# 235050	s.encim.	●	●	●	●	●		●	●	●	●	●
Vero Air	# 235060	s.encim.	●	●	●	●	●		●	●	●	●	●
Vero Air	# 235070	s.encim.	●	●	●	-	●		●	●	●	-	●
Vero Air	# 235080	s.encim.	-	●	●	-	-		-	●	●	-	-
Vero Air	# 235150	s.encim.	●	●	●	●	●		●	●	●	●	●
Vero Air	# 235160	s.encim.	●	●	●	●	●		●	●	●	●	●
Vero Air	# 235250	s.encim.	●	●	●	●	●		●	●	●	●	●
Vero Air	# 235260	s.encim.	●	●	●	●	●		●	●	●	●	●
Vero Air	# 236860	s.encim.	●	●	●	●	●		●	●	●	●	●
Viu	# 038560	empot.	●	●	●	●	●		●	●	●	●	●
Viu	# 235860	s.encim.	●	●	●	●	●		●	●	●	●	●
White Tulip	# 236243	s.encim.	●	●	●	●	●		●	●	●	●	●
Zencha	# 237342	s.encim.	●	●	●	●	●		●	●	●	●	●
Zencha	# 237355	s.encim.	●	●	●	●	●		●	●	●	●	●
Zencha	# 237442	s.encim.	●	●	●	●	●		●	●	●	●	●
Zencha	# 237455	s.encim.	●	●	●	●	●		●	●	●	●	●

1) Medidas con fondo oscuro = anchura en mm; 2) medidas con fondo claro = prof. en mm / Solo las cerámicas listadas son aptas para la serie de muebles

L-Cube

Combinación de cerámica + mueble para aplicaciones de encimeras fijas

Mueble bajo lavabo incluida encimera (encimera ya incluida)

			550 mm de profundidad										
			2 cajones			4 cajones							
			1) 820	1020	1220	1220		1420		1620			
			# LC 4880	# LC 4881	# LC 4882	# LC 4874	# LC 4876	# LC 4875	# LC 4877	# LC 4870	# LC 4872	# LC 4871	# LC 4873
Serie	Cerámica	Tipo											
2nd floor	# 031758	empot.	●	●	●	●	●	●	●	●	●	●	●
2nd floor	# 031758	s.encim.	●	●	●	●	●	●	●	●	●	●	●
Bacino	# 032542	s.encim.	●	●	●	●	●	●	●	●	●	●	●
Bacino	# 033342	s.encim.	●	●	●	●	●	●	●	●	●	●	●
Bacino	# 033452	s.encim.	●	●	●	●	●	●	●	●	●	●	●
Bento Starck Box	# 238046	s.encim.	●	●	●	●	●	●	●	●	●	●	●
Bento Starck Box	# 238110	s.encim.	-	-	●	-	-	-	-	-	-	-	-
Bento Starck Box	# 238155	s.encim.	●	●	●	●	●	●	●	●	●	●	●
Bento Starck Box	# 238165	s.encim.	●	●	●	●	●	●	●	●	●	●	●
Bento Starck Box	# 266011	s.encim.	-	-	●	-	-	-	-	-	-	-	-
Cape Cod	# 232840	s.encim.	●	●	●	●	●	●	●	●	●	●	●
Cape Cod	# 232843	s.encim.	●	●	●	●	●	●	●	●	●	●	●
Cape Cod	# 232848	s.encim.	●	●	●	●	●	●	●	●	●	●	●
Cape Cod	# 233950	s.encim.	●	●	●	●	●	●	●	●	●	●	●
Cape Cod	# 234043	s.encim.	●	●	●	●	●	●	●	●	●	●	●
Cape Cod	# 234046	s.encim.	●	●	●	●	●	●	●	●	●	●	●
Cape Cod	# 234755	s.encim.	●	●	●	●	●	●	●	●	●	●	●
D-Neo	# 237140	s.encim.	●	●	●	●	●	●	●	●	●	●	●
D-Neo	# 237260	s.encim.	●	●	●	●	●	●	●	●	●	●	●
DuraSquare	# 073245	s.encim.	●	●	●	●	●	●	●	●	●	●	●
DuraSquare	# 234880	s.encim.	-	-	●	-	●	-	●	-	-	-	-
DuraSquare	# 234980	s.encim.	-	-	●	●	-	●	-	-	-	-	-
DuraSquare	# 235310	s.encim.	-	●	●	-	-	●	●	-	-	-	-
DuraSquare	# 235350	s.encim.	●	●	●	●	●	●	●	●	●	●	●
DuraSquare	# 235360	s.encim.	●	●	●	●	●	●	●	●	●	●	●
DuraSquare	# 235380	s.encim.	●	●	●	●	●	●	●	-	-	●	-
DuraSquare	# 235560	s.encim.	●	●	●	●	●	●	●	●	●	●	●
DuraSquare	# 235650	s.encim.	●	●	●	●	●	●	●	●	●	●	●
DuraSquare	# 235660	s.encim.	●	●	●	●	●	●	●	●	●	●	●
DuraStyle	# 034943	s.encim.	●	●	●	●	●	●	●	●	●	●	●
DuraStyle	# 034960	s.encim.	●	●	●	●	●	●	●	●	●	●	●
Foster	# 033550	s.encim.	●	●	●	●	●	●	●	●	●	●	●
Happy D.2	# 231460	s.encim.	●	●	●	●	●	●	●	●	●	●	●
Happy D.2	# 231560	s.encim.	●	●	●	●	●	●	●	●	●	●	●
Happy D.2 Plus	# 236050	s.encim.	●	●	●	●	●	●	●	●	●	●	●
Luv	# 037950	s.encim.	●	●	●	●	●	●	●	●	●	●	●
Luv	# 037960	s.encim.	●	●	●	●	●	●	●	●	●	●	●
Luv	# 037970	s.encim.	●	●	●	●	●	●	●	●	-	●	●
Luv	# 037980	s.encim.	●	●	●	●	●	●	●	-	-	-	-
Luv	# 038050	s.encim.	●	●	●	●	●	●	●	●	●	●	●
Luv	# 038060	s.encim.	●	●	●	●	●	●	●	●	●	●	●
Luv	# 038070	s.encim.	●	●	●	●	●	●	●	●	-	●	●
Luv	# 038080	s.encim.	●	●	●	●	●	●	●	-	-	-	-
Luv	# 038142	s.encim.	●	●	●	●	●	●	●	●	●	●	●
PuraVida	# 037070	s.encim.	●	●	●	●	●	●	●	●	-	●	●
Soleil by Starck	# 237856	s.encim.	●	●	●	●	●	●	●	●	●	●	●
Starck 1	# 038747	s.encim.	●	●	●	●	●	●	●	●	●	●	●
Starck 1	# 040833	s.encim.	●	●	●	●	●	●	●	●	●	●	●
Starck 1	# 040853	s.encim.	●	●	●	●	●	●	●	●	●	●	●
Starck 1	# 044546	s.encim.	●	●	●	●	●	●	●	●	●	●	●
Starck 1	# 044753	s.encim.	●	●	●	●	●	●	●	●	●	●	●
Vero Air	# 072445	s.encim.	●	●	●	●	●	●	●	●	●	●	●
Vero Air	# 235010	s.encim.	-	●	●	-	-	●	●	-	-	-	-

1) Medidas con fondo oscuro = anchura en mm; 2) medidas con fondo claro = prof. en mm / Solo las cerámicas listadas son aptas para la serie de muebles

Combinación de cerámica + mueble para aplicaciones de encimeras fijas
Mueble bajo lavabo incluida encimera (encimera ya incluida)

			550 mm de profundidad										
			2 cajones			4 cajones							
			1) 820	1020	1220	1220		1420			1620		
			# LC 4880	# LC 4881	# LC 4882	# LC 4874	# LC 4876	# LC 4875	# LC 4877	# LC 4870	# LC 4872	# LC 4871	# LC 4873
Serie	Cerámica	Tipo											
Vero Air	# 235012	s.encim.	-	-	●	-	-	-	-	-	-	-	-
Vero Air	# 235050	s.encim.	●	●	●	●	●	●	●	●	●	●	●
Vero Air	# 235060	s.encim.	●	●	●	●	●	●	●	●	●	●	●
Vero Air	# 235070	s.encim.	●	●	●	●	●	●	●	●	-	●	●
Vero Air	# 235080	s.encim.	●	●	●	●	●	●	●	-	-	-	-
Vero Air	# 235150	s.encim.	●	●	●	●	●	●	●	●	●	●	●
Vero Air	# 235160	s.encim.	●	●	●	●	●	●	●	●	●	●	●
Vero Air	# 235250	s.encim.	●	●	●	●	●	●	●	-	-	●	●
Vero Air	# 235260	s.encim.	●	●	●	●	●	●	●	-	-	●	●
Vero Air	# 236860	s.encim.	●	●	●	●	●	●	●	●	●	●	●
Zencha	# 237342	s.encim.	●	●	●	●	●	●	●	●	●	●	●
Zencha	# 237355	s.encim.	●	●	●	●	●	●	●	●	●	●	●
Zencha	# 237442	s.encim.	●	●	●	●	●	●	●	●	●	●	●
Zencha	# 237455	s.encim.	●	●	●	●	●	●	●	●	●	●	●

1) Medidas con fondo oscuro = anchura en mm; 2) medidas con fondo claro = prof. en mm / Solo las cerámicas listadas son aptas para la serie de muebles

Luv

Combinación de cerámica + mueble para aplicaciones de encimeras fijas

Mueble bajo lavabo para encimera (la medida incluye la encimera, pedir la encimera por separado)

			2) 595 mm de profundidad									
			1 cajón					1 cajón / 1 cajón grande				
			1) 688 988 1388 1783 1783 688 988 1388 1783 1783									
			# LU 9560	# LU 9564	# LU 9561	# LU 9562	# LU 9563	# LU 9565	# LU 9569	# LU 9566	# LU 9567	# LU 9568
Serie	Cerámica	Tipo										
Luv	# 037950	s.encim.	●	●	●	●	●	●	●	●	●	●
Luv	# 037960	s.encim.	● ³⁾	●	●	●	●	●	●	●	●	●
Luv	# 037970	s.encim.	-	●	●	●	●	-	●	●	●	●
Luv	# 037980	s.encim.	-	●	●	-	●	-	●	●	-	●
Luv	# 038050	s.encim.	●	●	●	●	●	●	●	●	●	●
Luv	# 038060	s.encim.	●	●	●	●	●	●	●	●	●	●
Luv	# 038070	s.encim.	-	●	●	●	●	-	●	●	●	●
Luv	# 038080	s.encim.	-	●	●	-	●	-	●	●	-	●
Luv	# 038142	s.encim.	●	●	-	●	●	●	●	●	●	●

1) Medidas con fondo oscuro = anchura en mm; 2) medidas con fondo claro = prof. en mm / Solo las cerámicas listadas son aptas para la serie de muebles; 3) Solo posible en combinación con grifería mural y mueble espejo de 800 mm de altura

Combinación de cerámica + mueble para aplicaciones de encimeras fijas
Mueble bajo lavabo incluida encimera (encimera ya incluida)

			2) 550 mm de profundidad								
			1) 1 cajón / 1 cajón grande			2 cajones / 2 cajones grandes					
			800	1000	1200	1400		1600			
			# QA 4730	# QA 4731	# QA 4732	# QA 4765	# QA 4766	# QA 4767	# QA 4777	# QA 4778	# QA 4779
Serie	Cerámica	Tipo									
Qatego	# 238210	s.encim.	-	-	●	-	-	-	-	-	-
Qatego	# 238250	s.encim.	●	●	●	●	●	●	●	●	●
Qatego	# 238260	s.encim.	●	●	●	●	●	●	●	●	●
Qatego	# 238280	s.encim.	-	●	●	-	-	-	-	-	-
Qatego	# 238360	s.encim.	●	●	●	●	●	●	●	●	●
Qatego	# 238460	s.encim.	●	●	●	●	●	●	●	●	●

Encimera

			2) 550 mm de profundidad							480 mm de profundidad					
			1) 800			1000		1200		1400		1600		variable	
			# QA 4800	# QA 4801	# QA 4802	# QA 4803	# QA 4804	# QA 4805	# QA 4806	# QA 4807	# QA 4808	# QA 4699			
Serie	Cerámica	Tipo													
Qatego	# 238210	s.encim.	-	-	●	-	-	-	-	-	-	-	-	-	
Qatego	# 238250	s.encim.	●	●	●	●	●	●	●	●	●	-	-	-	
Qatego	# 238260	s.encim.	●	●	●	●	●	●	●	●	●	-	-	-	
Qatego	# 238280	s.encim.	-	●	●	-	-	-	-	-	-	-	-	-	
Qatego	# 238360	s.encim.	●	●	●	●	●	●	●	●	●	-	-	-	
Qatego	# 238460	s.encim.	●	●	●	●	●	●	●	●	●	-	-	-	
Qatego	# D48001 ³⁾	Kit	-	-	-	-	-	-	-	-	-	●	-	-	
Qatego	# D48002 ³⁾	Kit	-	-	-	-	-	-	-	-	-	●	-	-	
Qatego	# D48003 ³⁾	Kit	-	-	-	-	-	-	-	-	-	●	-	-	

Vitrium
Combinación de cerámica + mueble para aplicaciones de encimeras fijas
Mueble bajo lavabo incluida encimera (encimera ya incluida)

			2) 420 mm de profundidad									
			1) 1 cajón				2 cajones					
			800		1000		1200		1600			
			# VT 4780	# VT 4790	# VT 4781	# VT 4791	# VT 4782	# VT 4792	# VT 4783	# VT 4784	# VT 4793	# VT 4794
Serie	Cerámica	Tipo										
Vitrium	# 266146 ³⁾	s.encim.	●	●	●	●	●	●	●	●	●	●
Vitrium	# 266246 ³⁾	s.encim.	●	●	●	●	●	●	●	●	●	●

1) Medidas con fondo oscuro = anchura en mm; 2) medidas con fondo claro = prof. en mm / Solo las cerámicas listadas son aptas para la serie de muebles; 3) Set de accesorios de encimeras de piedra

White Tulip

Combinación de cerámica + mueble para aplicaciones de encimeras fijas

Mueble bajo lavabo incluida encimera (encimera ya incluida)

			550 mm de profundidad															
			1 cajón								2 cajones							
			800		1000		1200				1300		1600					
			# WT 4975	# WT 4980	# WT 4976	# WT 4981	# WT 4977 L/R	# WT 4977 M	# WT 4982 L/R	# WT 4982 M	# WT 4978	# WT 4983	# WT 4864	# WT 4890	# WT 4865	# WT 4891	# WT 4866	# WT 4892
Serie	Cerámica	Tipo																
2nd floor	# 031758	empot.	●	●	●	●	-	●	●	●	●	●	●	●	●	-	-	
2nd floor	# 031758	s.encim.	●	●	●	●	-	●	●	●	●	●	●	●	●	-	-	
Bacino	# 032542	s.encim.	●	●	●	●	●	●	●	●	●	●	●	●	●	-	-	
Bacino	# 033342	s.encim.	●	●	●	●	●	●	●	●	●	●	●	●	●	-	-	
Bacino	# 033452	s.encim.	●	●	●	●	●	●	●	●	●	●	●	●	●	-	-	
Bento Starck Box	# 238046	s.encim.	●	●	●	●	●	●	●	●	●	●	●	●	●	-	-	
Bento Starck Box	# 238110	s.encim.	-	-	-	-	-	●	●	●	●	-	-	-	-	-	-	
Bento Starck Box	# 238155	s.encim.	●	●	●	●	●	●	●	●	●	●	●	●	●	-	-	
Bento Starck Box	# 238165 ³⁾	s.encim.	●	●	●	●	-	●	●	●	-	-	●	●	●	-	-	
Bento Starck Box	# 266011 ³⁾	s.encim.	-	-	-	-	-	●	●	●	-	-	-	-	-	-	-	
Bento Starck Box	# 266013 ³⁾	s.encim.	-	-	-	-	-	-	-	-	-	-	-	-	-	●	●	
Cape Cod	# 232840	s.encim.	●	●	●	●	●	●	●	●	●	●	●	●	●	-	-	
Cape Cod	# 232843	s.encim.	●	●	●	●	●	●	●	●	●	●	●	●	●	-	-	
Cape Cod	# 232848	s.encim.	●	●	●	●	●	●	●	●	●	●	●	●	●	-	-	
Cape Cod	# 233950	s.encim.	●	●	●	●	●	●	●	●	●	●	●	●	●	-	-	
Cape Cod	# 234043	s.encim.	●	●	●	●	●	●	●	●	●	●	●	●	●	-	-	
Cape Cod	# 234046	s.encim.	●	●	●	●	●	●	●	●	●	●	●	●	●	-	-	
Cape Cod	# 234755	s.encim.	●	●	●	●	●	●	●	●	●	●	●	●	●	-	-	
D-Neo	# 035860	empot.	●	●	●	●	-	●	-	●	-	-	●	●	●	-	-	
D-Neo	# 237140	s.encim.	●	●	●	●	●	●	●	●	●	●	●	●	●	-	-	
D-Neo	# 237260	s.encim.	●	●	●	●	●	●	●	●	●	●	●	●	●	-	-	
DuraSquare	# 073245	s.encim.	●	●	●	●	●	●	●	●	●	●	●	●	●	-	-	
DuraSquare	# 234880	s.encim.	-	-	-	-	-	●	-	●	-	-	-	-	-	-	-	
DuraSquare	# 234980	s.encim.	-	-	-	-	-	●	-	●	-	-	-	-	-	-	-	
DuraSquare	# 235310	s.encim.	-	-	-	-	-	●	-	●	-	-	-	-	-	-	-	
DuraSquare	# 235312	s.encim.	-	-	-	-	-	●	-	●	-	-	-	-	-	-	-	
DuraSquare	# 235350	s.encim.	●	●	●	●	●	●	●	●	●	●	●	●	●	-	-	
DuraSquare	# 235360	s.encim.	●	●	●	●	●	●	●	●	●	●	●	●	●	-	-	
DuraSquare	# 235380	s.encim.	-	-	●	●	-	●	-	●	-	-	-	-	-	-	-	
DuraSquare	# 235460	s.encim.	●	●	●	●	-	●	-	●	-	-	●	●	●	-	-	
DuraSquare	# 235560	s.encim.	●	●	●	●	-	●	-	●	-	-	●	●	●	-	-	
DuraSquare	# 235650	s.encim.	●	●	●	●	●	●	●	●	●	●	●	●	●	-	-	
DuraSquare	# 235660	s.encim.	●	●	●	●	●	●	●	●	●	●	●	●	●	-	-	
DuraStyle	# 034943	s.encim.	●	●	●	●	●	●	●	●	●	●	●	●	●	-	-	
DuraStyle	# 034960	s.encim.	●	●	●	●	●	●	●	●	●	●	●	●	●	-	-	
DuraStyle	# 037260	empot.	●	●	●	●	-	●	-	●	-	-	●	●	●	-	-	
Duravit No.1	# 035555	empot.	●	●	●	●	-	●	●	●	-	-	●	●	●	-	-	
Foster	# 033550	s.encim.	●	●	●	●	●	●	●	●	●	●	●	●	●	-	-	
Happy D.2	# 231460	s.encim.	●	●	●	●	-	●	-	●	-	-	●	●	●	-	-	
Happy D.2	# 231560	s.encim.	●	●	●	●	-	●	-	●	-	-	●	●	●	-	-	
Happy D.2 Plus	# 235940	s.encim.	●	●	●	●	●	●	●	●	●	●	●	●	●	-	-	
Happy D.2 Plus	# 235960	s.encim.	●	●	●	●	-	●	-	●	-	-	●	●	●	-	-	
Happy D.2 Plus	# 236050	s.encim.	●	●	●	●	●	●	●	●	●	●	●	●	●	-	-	
Happy D.2 Plus	# 236060	s.encim.	●	●	●	●	-	●	-	●	-	-	●	●	●	-	-	
Luv	# 037950	s.encim.	●	●	●	●	●	●	●	●	●	●	●	●	●	-	-	
Luv	# 037960	s.encim.	●	●	●	●	●	●	●	●	●	●	●	●	●	-	-	
Luv	# 037970	s.encim.	●	●	●	●	-	●	-	●	-	-	●	●	●	-	-	
Luv	# 037980	s.encim.	●	●	●	●	-	●	-	●	-	-	●	●	●	-	-	
Luv	# 038050	s.encim.	●	●	●	●	●	●	●	●	●	●	●	●	●	-	-	
Luv	# 038060	s.encim.	●	●	●	●	●	●	●	●	●	●	●	●	●	-	-	
Luv	# 038070	s.encim.	●	●	●	●	-	●	-	●	-	-	●	●	●	-	-	
Luv	# 038080	s.encim.	●	●	●	●	-	●	-	●	-	-	●	●	●	-	-	

1) Medidas con fondo oscuro = anchura en mm; 2) medidas con fondo claro = prof. en mm / Solo las cerámicas listadas son aptas para la serie de muebles; 3) DuraCast

Combinación de cerámica + mueble para aplicaciones de encimeras fijas
Mueble bajo lavabo incluida encimera (encimera ya incluida)

			550 mm de profundidad															
			1 cajón								2 cajones							
			800		1000		1200				1300		1600					
			# WT 4975	# WT 4980	# WT 4976	# WT 4981	# WT 4977 L/R	# WT 4977 M	# WT 4982 L/R	# WT 4982 M	# WT 4978	# WT 4983	# WT 4864	# WT 4890	# WT 4865	# WT 4891	# WT 4866	# WT 4892
Serie	Cerámica	Tipo																
Luv	# 038142	s.encim.	●	●	●	●	●	●	●	●	●	●	●	●	●	●	●	●
PuraVida	# 036970	s.encim.	●	●	●	●	-	●	-	●	-	●	●	●	●	●	-	-
PuraVida	# 037070	s.encim.	●	●	●	●	-	●	-	●	-	●	●	●	●	●	-	-
Soleit by Starck	# 237856	s.encim.	●	●	●	●	●	●	●	●	●	●	●	●	●	●	●	●
Starck 1	# 038747	s.encim.	●	●	●	●	●	●	●	●	●	●	●	●	●	●	●	●
Starck 1	# 040833	s.encim.	●	●	●	●	●	●	●	●	●	●	●	●	●	●	●	●
Starck 1	# 040853	s.encim.	●	●	●	●	●	●	●	●	●	●	●	●	●	●	●	●
Starck 1	# 044546	s.encim.	●	●	●	●	●	●	●	●	●	●	●	●	●	●	●	●
Starck 1	# 044753	s.encim.	●	●	●	●	●	●	●	●	●	●	●	●	●	●	●	●
Starck 1	# 232144	s.encim.	●	●	●	●	●	●	●	●	●	●	●	●	●	●	●	●
Vero	# 045250	s.encim.	●	●	●	●	●	●	●	●	●	●	●	●	●	●	●	●
Vero Air	# 038355	empot.	●	●	●	●	●	●	●	●	●	●	●	●	●	●	●	●
Vero Air	# 072445	s.encim.	●	●	●	●	●	●	●	●	●	●	●	●	●	●	●	●
Vero Air	# 235010	s.encim.	-	-	-	-	-	●	-	●	-	-	-	-	-	-	-	
Vero Air	# 235012	s.encim.	-	-	-	-	-	●	-	●	-	-	-	-	-	-	-	
Vero Air	# 235050	s.encim.	●	●	●	●	●	●	●	●	●	●	●	●	●	●	●	●
Vero Air	# 235060	s.encim.	●	●	●	●	●	●	●	●	●	●	●	●	●	●	●	●
Vero Air	# 235070	s.encim.	●	●	●	●	-	●	-	●	-	●	●	●	●	●	●	●
Vero Air	# 235080	s.encim.	-	-	●	●	-	●	-	●	-	-	-	-	-	-	-	-
Vero Air	# 235150	s.encim.	●	●	●	●	●	●	●	●	●	●	●	●	●	●	●	●
Vero Air	# 235160	s.encim.	●	●	●	●	●	●	●	●	●	●	●	●	●	●	●	●
Vero Air	# 235250	s.encim.	●	●	●	●	●	●	●	●	●	●	●	●	●	●	●	●
Vero Air	# 235260	s.encim.	●	●	●	●	●	●	●	●	●	●	●	●	●	●	●	●
Vero Air	# 236860	s.encim.	●	●	●	●	●	●	●	●	●	●	●	●	●	●	●	●
Viu	# 235860	s.encim.	●	●	●	●	●	●	●	●	●	●	●	●	●	●	●	●
White Tulip	# 236243	s.encim.	●	●	●	●	●	●	●	●	●	●	●	●	●	●	●	●
Zencha	# 237342	s.encim.	●	●	●	●	●	●	●	●	●	●	●	●	●	●	●	●
Zencha	# 237355	s.encim.	●	●	●	●	●	●	●	●	●	●	●	●	●	●	●	●
Zencha	# 237442	s.encim.	●	●	●	●	●	●	●	●	●	●	●	●	●	●	●	●
Zencha	# 237455	s.encim.	●	●	●	●	●	●	●	●	●	●	●	●	●	●	●	●

1) Medidas con fondo oscuro = anchura en mm; 2) medidas con fondo claro = prof. en mm / Solo las cerámicas listadas son aptas para la serie de muebles; 3) DuraCast

White Tulip

Combinación de cerámica + mueble para aplicaciones de encimeras fijas

Mueble bajo lavabo incluida encimera (encimera ya incluida)

			550 mm de profundidad															
			2 cajones								4 cajones							
			800		1000		1200		1300		1600							
			# WT 4985	# WT 4990	# WT 4986	# WT 4991	# WT 4987 L/R	# WT 4987 M	# WT 4992 L/R	# WT 4992 M	# WT 4988	# WT 4993	# WT 4867	# WT 4995	# WT 4868	# WT 4996	# WT 4869	# WT 4997
Serie	Cerámica	Tipo																
2nd floor	# 031758	empot.	●	●	●	●	-	●	-	●	-	●	●	●	●	-	-	-
2nd floor	# 031758	s.encim.	●	●	●	●	-	●	-	●	-	●	●	●	●	-	-	-
Bacino	# 032542	s.encim.	●	●	●	●	●	●	●	●	●	●	●	●	●	●	-	-
Bacino	# 033342	s.encim.	●	●	●	●	●	●	●	●	●	●	●	●	●	●	-	-
Bacino	# 033452	s.encim.	●	●	●	●	●	●	●	●	●	●	●	●	●	●	-	-
Bento Starck Box	# 238046	s.encim.	●	●	●	●	●	●	●	●	●	●	●	●	●	●	-	-
Bento Starck Box	# 238110	s.encim.	-	-	-	-	-	●	●	-	-	-	-	-	-	-	-	-
Bento Starck Box	# 238155	s.encim.	●	●	●	●	●	●	●	●	●	●	●	●	●	●	-	-
Bento Starck Box	# 238165 ³⁾	s.encim.	●	●	●	●	-	●	●	-	-	●	●	●	●	-	-	-
Bento Starck Box	# 266011 ³⁾	s.encim.	-	-	-	-	-	●	●	-	-	-	-	-	-	-	-	-
Bento Starck Box	# 266013 ³⁾	s.encim.	-	-	-	-	-	-	-	-	-	-	-	-	-	-	●	●
Cape Cod	# 232840	s.encim.	●	●	●	●	●	●	●	●	●	●	●	●	●	●	-	-
Cape Cod	# 232843	s.encim.	●	●	●	●	●	●	●	●	●	●	●	●	●	●	-	-
Cape Cod	# 232848	s.encim.	●	●	●	●	●	●	●	●	●	●	●	●	●	●	-	-
Cape Cod	# 233950	s.encim.	●	●	●	●	●	●	●	●	●	●	●	●	●	●	-	-
Cape Cod	# 234043	s.encim.	●	●	●	●	●	●	●	●	●	●	●	●	●	●	-	-
Cape Cod	# 234046	s.encim.	●	●	●	●	●	●	●	●	●	●	●	●	●	●	-	-
Cape Cod	# 234755	s.encim.	●	●	●	●	●	●	●	●	●	●	●	●	●	●	-	-
D-Neo	# 035860	empot.	-	-	-	-	-	●	●	-	-	-	-	-	-	-	-	-
D-Neo	# 237140	s.encim.	●	●	●	●	●	●	●	●	●	●	●	●	●	●	-	-
D-Neo	# 237260	s.encim.	●	●	●	●	●	●	●	●	●	●	●	●	●	●	-	-
DuraSquare	# 073245	s.encim.	●	●	●	●	●	●	●	●	●	●	●	●	●	●	-	-
DuraSquare	# 234880	s.encim.	-	-	-	-	-	●	●	-	-	-	-	-	-	-	-	-
DuraSquare	# 234980	s.encim.	-	-	-	-	-	●	●	-	-	-	-	-	-	-	-	-
DuraSquare	# 235310	s.encim.	-	-	-	-	-	●	●	-	-	-	-	-	-	-	-	-
DuraSquare	# 235312	s.encim.	-	-	-	-	-	-	-	-	-	-	-	-	-	-	-	-
DuraSquare	# 235350	s.encim.	●	●	●	●	●	●	●	●	●	●	●	●	●	●	-	-
DuraSquare	# 235360	s.encim.	●	●	●	●	●	●	●	●	●	●	●	●	●	●	-	-
DuraSquare	# 235380	s.encim.	-	-	●	●	-	●	-	-	-	-	-	-	-	-	-	-
DuraSquare	# 235460	s.encim.	●	●	●	●	-	●	-	●	-	-	●	●	●	●	-	-
DuraSquare	# 235560	s.encim.	●	●	●	●	-	●	-	●	-	-	●	●	●	●	-	-
DuraSquare	# 235650	s.encim.	●	●	●	●	●	●	●	●	●	●	●	●	●	●	-	-
DuraSquare	# 235660	s.encim.	●	●	●	●	●	●	●	●	●	●	●	●	●	●	-	-
DuraStyle	# 034943	s.encim.	●	●	●	●	●	●	●	●	●	●	●	●	●	●	-	-
DuraStyle	# 034960	s.encim.	●	●	●	●	●	●	●	●	●	●	●	●	●	●	-	-
DuraStyle	# 037260	empot.	-	-	-	-	-	-	-	-	-	-	-	-	-	-	-	-
Duravit No.1	# 035555	empot.	-	-	-	-	-	●	●	-	-	-	-	-	-	-	-	-
Foster	# 033550	s.encim.	●	●	●	●	●	●	●	●	●	●	●	●	●	●	-	-
Happy D.2	# 231460	s.encim.	●	●	●	●	-	●	-	●	-	-	●	●	●	●	-	-
Happy D.2	# 231560	s.encim.	●	●	●	●	-	●	-	●	-	-	●	●	●	●	-	-
Happy D.2 Plus	# 235940	s.encim.	●	●	●	●	●	●	●	●	●	●	●	●	●	●	-	-
Happy D.2 Plus	# 235960	s.encim.	●	●	●	●	-	●	-	●	-	-	●	●	●	●	-	-
Happy D.2 Plus	# 236050	s.encim.	●	●	●	●	●	●	●	●	●	●	●	●	●	●	-	-
Happy D.2 Plus	# 236060	s.encim.	●	●	●	●	-	●	-	●	-	-	-	-	-	-	-	-
Luv	# 037950	s.encim.	●	●	●	●	●	●	●	●	●	●	●	●	●	●	-	-
Luv	# 037960	s.encim.	●	●	●	●	●	●	●	●	●	●	●	●	●	●	-	-
Luv	# 037970	s.encim.	●	●	●	●	-	●	-	●	-	-	●	●	●	●	-	-
Luv	# 037980	s.encim.	●	●	●	●	-	●	-	●	-	-	●	●	●	-	-	-
Luv	# 038050	s.encim.	●	●	●	●	●	●	●	●	●	●	●	●	●	●	-	-
Luv	# 038060	s.encim.	●	●	●	●	●	●	●	●	●	●	●	●	●	●	-	-
Luv	# 038070	s.encim.	●	●	●	●	-	●	-	●	-	-	●	●	●	●	-	-
Luv	# 038080	s.encim.	●	●	●	●	-	●	-	●	-	-	●	●	●	-	-	-

1) Medidas con fondo oscuro = anchura en mm; 2) medidas con fondo claro = prof. en mm / Solo las cerámicas listadas son aptas para la serie de muebles; 3) DuraCast

Combinación de cerámica + mueble para aplicaciones de encimeras fijas
Mueble bajo lavabo incluida encimera (encimera ya incluida)

			550 mm de profundidad															
			2 cajones								4 cajones							
			800		1000		1200				1300		1600					
			# WT 4985	# WT 4990	# WT 4986	# WT 4991	# WT 4987 L/R	# WT 4987 M	# WT 4992 L/R	# WT 4992 M	# WT 4988	# WT 4993	# WT 4867	# WT 4995	# WT 4868	# WT 4996	# WT 4869	# WT 4997
Serie	Cerámica	Tipo																
Luv	# 038142	s.encim.	●	●	●	●	●	●	●	●	●	●	●	●	●	●	●	●
PuraVida	# 036970	s.encim.	●	●	●	●	-	●	-	●	-	●	●	●	●	●	-	-
PuraVida	# 037070	s.encim.	●	●	●	●	-	●	-	●	-	●	●	●	●	●	-	-
Soleit by Starck	# 237856	s.encim.	●	●	●	●	●	●	●	●	●	●	●	●	●	●	-	-
Starck 1	# 038747	s.encim.	●	●	●	●	●	●	●	●	●	●	●	●	●	●	-	-
Starck 1	# 040833	s.encim.	●	●	●	●	●	●	●	●	●	●	●	●	●	●	-	-
Starck 1	# 040853	s.encim.	●	●	●	●	●	●	●	●	●	●	●	●	●	●	-	-
Starck 1	# 044546	s.encim.	●	●	●	●	●	●	●	●	●	●	●	●	●	●	-	-
Starck 1	# 044753	s.encim.	●	●	●	●	●	●	●	●	●	●	●	●	●	●	-	-
Starck 1	# 232144	s.encim.	●	●	●	●	●	●	●	●	●	●	●	●	●	●	-	-
Vero	# 045250	s.encim.	●	●	●	●	●	●	●	●	●	●	●	●	●	●	-	-
Vero Air	# 038355	empot.	●	●	●	●	●	●	●	●	●	●	●	●	●	●	-	-
Vero Air	# 072445	s.encim.	●	●	●	●	●	●	●	●	●	●	●	●	●	●	-	-
Vero Air	# 235010	s.encim.	-	-	-	-	-	●	-	●	-	-	-	-	-	-	-	
Vero Air	# 235012	s.encim.	-	-	-	-	-	●	-	●	-	-	-	-	-	-	-	
Vero Air	# 235050	s.encim.	●	●	●	●	●	●	●	●	●	●	●	●	●	●	-	-
Vero Air	# 235060	s.encim.	●	●	●	●	●	●	●	●	●	●	●	●	●	●	-	-
Vero Air	# 235070	s.encim.	●	●	●	●	-	●	-	●	-	-	●	●	●	●	-	-
Vero Air	# 235080	s.encim.	-	-	●	●	-	●	-	●	-	-	-	-	-	-	-	-
Vero Air	# 235150	s.encim.	●	●	●	●	●	●	●	●	●	●	●	●	●	●	-	-
Vero Air	# 235160	s.encim.	●	●	●	●	●	●	●	●	●	●	●	●	●	●	-	-
Vero Air	# 235250	s.encim.	●	●	●	●	●	●	●	●	●	●	●	●	●	●	-	-
Vero Air	# 235260	s.encim.	●	●	●	●	●	●	●	●	●	●	●	●	●	●	-	-
Vero Air	# 236860	s.encim.	●	●	●	●	●	●	●	●	●	●	●	●	●	●	-	-
Viu	# 235860	s.encim.	●	●	●	●	●	●	●	●	●	●	●	●	●	●	-	-
White Tulip	# 236243	s.encim.	●	●	●	●	●	●	●	●	●	●	●	●	●	●	-	-
Zencha	# 237342	s.encim.	●	●	●	●	●	●	●	●	●	●	●	●	●	●	-	-
Zencha	# 237355	s.encim.	●	●	●	●	●	●	●	●	●	●	●	●	●	●	-	-
Zencha	# 237442	s.encim.	●	●	●	●	●	●	●	●	●	●	●	●	●	●	-	-
Zencha	# 237455	s.encim.	●	●	●	●	●	●	●	●	●	●	●	●	●	●	-	-

1) Medidas con fondo oscuro = anchura en mm; 2) medidas con fondo claro = prof. en mm / Solo las cerámicas listadas son aptas para la serie de muebles; 3) DuraCast

XSquare

Combinación cerámica + muebles para lavabo para encimera

Mueble bajo lavabo (pedir encimera por separado)

			550 mm de profundidad															
			1 cajón			2 cajones						4 cajones						
			800	1000	1200	800	1000	1200	1400	1400	1400	1600	1600	1400	1400	1400	1600	1600
			# XS 4900	# XS 4901	# XS 4902	# XS 4920	# XS 4921	# XS 4922	# XS 4903	# XS 4905	# XS 4906	# XS 4904	# XS 4907	# XS 4923	# XS 4925	# XS 4926	# XS 4924	# XS 4927
Serie	Cerámica	Tipo																
2nd floor	# 031758	empot.	●	●	●	●	●	●	●	●	●	●	●	●	●	●	●	●
2nd floor	# 031758	s.encim.	●	●	●	●	●	●	●	●	●	●	●	●	●	●	●	●
Bacino	# 032542	s.encim.	●	●	●	●	●	●	●	●	●	●	●	●	●	●	●	●
Bacino	# 033342	s.encim.	●	●	●	●	●	●	●	●	●	●	●	●	●	●	●	●
Bacino	# 033452	s.encim.	●	●	●	●	●	●	●	●	●	●	●	●	●	●	●	●
Bento Starck Box	# 238046	s.encim.	●	●	●	●	●	●	●	●	●	●	●	●	●	●	●	●
Bento Starck Box	# 238155	s.encim.	●	●	●	●	●	●	●	●	●	●	●	●	●	●	●	●
Bento Starck Box	# 238165	s.encim.	●	●	●	●	●	●	●	●	●	●	●	●	●	●	●	●
Bento Starck Box	# 266011	s.encim.	-	-	-	-	-	-	●	-	-	-	-	●	-	-	-	-
Cape Cod	# 232840	s.encim.	●	●	●	●	●	●	●	●	●	●	●	●	●	●	●	●
Cape Cod	# 232843	s.encim.	●	●	●	●	●	●	●	●	●	●	●	●	●	●	●	●
Cape Cod	# 232848	s.encim.	●	●	●	●	●	●	●	●	●	●	●	●	●	●	●	●
Cape Cod	# 233950	s.encim.	●	●	●	●	●	●	●	●	●	●	●	●	●	●	●	●
Cape Cod	# 234043	s.encim.	●	●	●	●	●	●	●	●	●	●	●	●	●	●	●	●
Cape Cod	# 234046	s.encim.	●	●	●	●	●	●	●	●	●	●	●	●	●	●	●	●
Cape Cod	# 234755	s.encim.	●	●	●	●	●	●	●	●	●	●	●	●	●	●	●	●
D-Code	# 033754	empot.	●	●	●	-	-	-	-	●	●	●	●	-	-	-	-	-
D-Neo	# 035760	empot.	●	●	●	-	-	-	●	-	●	●	●	-	-	-	-	-
D-Neo	# 035860	empot.	●	●	●	-	-	-	●	-	●	●	●	-	-	-	-	-
D-Neo	# 237140	s.encim.	●	●	●	●	●	●	●	●	●	●	●	●	●	●	●	●
D-Neo	# 237260	s.encim.	●	●	●	●	●	●	●	●	●	●	●	●	●	●	●	●
DuraSquare	# 073245	s.encim.	●	●	●	●	●	●	●	●	●	●	●	●	●	●	●	●
DuraSquare	# 234880	s.encim.	-	-	●	-	-	●	●	-	-	●	-	●	-	-	●	-
DuraSquare	# 234980	s.encim.	-	-	●	-	-	●	●	-	-	●	-	●	-	-	●	-
DuraSquare	# 235310	s.encim.	-	-	●	-	-	●	-	●	-	-	-	●	-	-	-	-
DuraSquare	# 235350	s.encim.	●	●	●	●	●	●	●	●	●	●	●	●	●	●	●	●
DuraSquare	# 235360	s.encim.	●	●	●	●	●	●	●	●	●	●	●	●	●	●	●	●
DuraSquare	# 235380	s.encim.	-	●	●	-	●	●	-	-	-	-	-	-	-	-	-	-
DuraSquare	# 235460	s.encim.	●	●	●	●	●	●	-	-	-	-	-	-	-	-	-	-
DuraSquare	# 235560	s.encim.	●	●	●	●	●	●	●	-	●	●	●	●	-	●	●	●
DuraSquare	# 235650	s.encim.	●	●	●	●	●	●	●	-	●	●	●	●	-	●	●	●
DuraSquare	# 235660	s.encim.	●	●	●	●	●	●	●	-	●	●	●	●	-	●	●	●
DuraStyle	# 034943	s.encim.	●	●	●	●	●	●	●	-	●	●	●	●	-	●	●	●
DuraStyle	# 034960	s.encim.	●	●	●	●	●	●	●	-	●	●	●	●	-	●	●	●
DuraStyle	# 037243	empot.	●	●	●	●	●	●	●	-	●	●	●	●	-	●	●	●
DuraStyle	# 037260	empot.	●	●	●	-	-	-	●	-	●	●	●	-	-	-	-	-
DuraStyle	# 037456	empot.	●	●	●	-	-	-	●	-	●	●	●	-	-	-	-	-
DuraStyle	# 037462	empot.	●	●	●	●	●	●	●	-	●	●	-	-	-	-	-	-
Duravit No.1	# 35555	empot.	●	●	●	-	-	-	●	-	●	●	●	-	-	-	-	-
Foster	# 033550	s.encim.	●	●	●	●	●	●	●	-	●	●	●	●	-	●	●	●
Happy D.2	# 231460	s.encim.	●	●	●	-	-	-	●	-	●	●	●	-	-	-	-	-
Happy D.2	# 231560	s.encim.	●	●	●	-	-	-	●	-	●	●	●	-	-	-	-	-
Happy D.2	# 231765	s.encim.	●	●	●	-	-	-	●	-	●	●	●	-	-	-	-	-
Happy D.2 Plus	# 235940	s.encim.	●	●	●	-	-	-	●	-	●	●	●	-	-	-	-	-
Happy D.2 Plus	# 235960	s.encim.	●	●	●	-	-	-	●	-	●	●	●	-	-	-	-	-
Happy D.2 Plus	# 236050	s.encim.	●	●	●	-	-	-	●	-	●	●	●	-	-	-	-	-
Happy D.2 Plus	# 236060	s.encim.	●	●	●	-	-	-	●	-	●	●	●	-	-	-	-	-
Luv	# 037950	s.encim.	●	●	●	●	●	●	●	-	●	●	●	●	-	●	●	●
Luv	# 037960	s.encim.	●	●	●	●	●	●	●	-	●	●	●	●	-	●	●	●
Luv	# 037970	s.encim.	●	●	●	●	●	●	●	-	●	●	●	●	-	●	●	●
Luv	# 037980	s.encim.	●	●	●	●	●	●	●	-	●	●	●	●	-	●	●	●
Luv	# 038050	s.encim.	●	●	●	●	●	●	●	-	●	●	●	●	-	●	●	●
Luv	# 038060	s.encim.	●	●	●	●	●	●	●	-	●	●	●	●	-	●	●	●

1) Medidas con fondo oscuro = anchura en mm; 2) medidas con fondo claro = prof. en mm / Solo las cerámicas listadas son aptas para la serie de muebles

Combinación cerámica + muebles para lavabo para encimera
Mueble bajo lavabo (pedir encimera por separado)

			550 mm de profundidad															
			1 cajón			2 cajones						4 cajones						
			1) 800	1000	1200	800	1000	1200	1400	1400	1400	1600	1600	1400	1400	1400	1600	1600
			# XS 4900	# XS 4901	# XS 4902	# XS 4920	# XS 4921	# XS 4922	# XS 4903	# XS 4905	# XS 4906	# XS 4904	# XS 4907	# XS 4923	# XS 4925	# XS 4926	# XS 4924	# XS 4927
Serie	Cerámica	Tipo																
Luv	# 038070	s.encim.	●	●	●	●	●	●	-	-	-	●	●	●	-	-	-	●
Luv	# 038080	s.encim.	●	●	●	●	●	●	-	-	-	●	-	●	-	-	-	-
Luv	# 038142	s.encim.	●	●	●	●	●	●	●	-	●	●	●	●	-	●	●	●
PuraVida	# 036970	s.encim.	●	●	●	●	●	●	-	-	-	-	-	-	-	-	-	-
PuraVida	# 037070	s.encim.	●	●	●	●	●	●	-	-	-	-	-	-	-	-	-	-
Soleil by Starck	# 237856	s.encim.	●	●	●	●	●	●	●	-	●	●	●	●	-	●	●	●
Starck 1	# 038747	s.encim.	●	●	●	●	●	●	●	-	●	●	●	●	-	●	●	●
Starck 1	# 040833	s.encim.	●	●	●	●	●	●	●	-	●	●	●	●	-	●	●	●
Starck 1	# 040853	s.encim.	●	●	●	●	●	●	●	-	●	●	●	●	-	●	●	●
Starck 1	# 044546	s.encim.	●	●	●	●	●	●	●	-	●	●	●	●	-	●	●	●
Starck 1	# 044753	s.encim.	●	●	●	●	●	●	●	-	●	●	●	●	-	●	●	●
Starck 1	# 232144	s.encim.	●	●	●	●	●	●	●	-	●	●	●	●	-	●	●	●
Starck 2	# 232748	empot.	●	●	●	●	●	●	●	-	●	●	-	-	-	-	-	-
Vero	# 045250	s.encim.	●	●	●	●	●	●	-	-	-	●	●	●	-	-	●	●
Vero Air	# 038355	empot.	●	●	●	-	-	-	●	-	●	●	●	-	-	●	●	●
Vero Air	# 072445	s.encim.	●	●	●	●	●	●	●	-	●	●	●	●	-	-	●	●
Vero Air	# 235010	s.encim.	-	-	●	-	-	●	-	●	-	-	-	-	●	-	-	-
Vero Air	# 235012	s.encim.	-	-	-	-	-	-	●	-	-	-	-	-	●	-	-	-
Vero Air	# 235050	s.encim.	●	●	●	●	●	●	●	-	●	●	●	●	-	●	●	●
Vero Air	# 235060	s.encim.	●	●	●	●	●	●	●	-	●	●	●	●	-	●	●	●
Vero Air	# 235070	s.encim.	●	●	●	●	●	●	-	-	-	●	●	-	-	-	●	●
Vero Air	# 235080	s.encim.	-	●	●	-	●	●	-	-	-	-	-	-	-	-	-	-
Vero Air	# 235150	s.encim.	●	●	●	●	●	●	●	-	●	●	●	●	-	●	●	●
Vero Air	# 235160	s.encim.	●	●	●	●	●	●	●	-	●	●	●	●	-	●	●	●
Vero Air	# 235250	s.encim.	●	●	●	●	●	●	-	-	-	●	●	-	-	-	●	●
Vero Air	# 235260	s.encim.	●	●	●	●	●	●	-	-	-	●	●	-	-	-	●	●
Vero Air	# 236860	s.encim.	●	●	●	●	●	●	●	-	●	●	●	●	-	●	●	●
Viu	# 038560	empot.	●	●	●	-	-	-	●	-	●	●	●	-	-	-	-	-
Viu	# 235860	s.encim.	●	●	●	●	●	●	●	-	●	●	●	●	-	●	●	●
White Tulip	# 236243	s.encim.	●	●	●	●	●	●	●	-	●	●	●	●	-	●	●	●
Zencha	# 237342	s.encim.	●	●	●	●	●	●	●	-	●	●	●	●	-	●	●	●
Zencha	# 237355	s.encim.	●	●	●	●	●	●	●	-	●	●	●	●	-	●	●	●
Zencha	# 237442	s.encim.	●	●	●	●	●	●	●	-	●	●	●	●	-	●	●	●
Zencha	# 237455	s.encim.	●	●	●	●	●	●	●	-	●	●	●	●	-	●	●	●

1) Medidas con fondo oscuro = anchura en mm; 2) medidas con fondo claro = prof. en mm / Solo las cerámicas listadas son aptas para la serie de muebles

XSquare

Combinación cerámica + muebles para lavabo para encimera

Mueble bajo lavabo (pedir encimera por separado)

			550 mm de profundidad							
			2 cajones			4 cajones				
			1) 800	1000	1200	1400	1400	1600	1400	1600
			# XS 4910	# XS 4911	# XS 4912	# XS 4913	# XS 4915	# XS 4914	# XS 4916	# XS 4917
Serie	Cerámica	Tipo								
2nd floor	# 031758	empot.	●	●	●	●	-	●	●	●
2nd floor	# 031758	s.encim.	●	●	●	●	-	●	●	●
Bacino	# 032542	s.encim.	●	●	●	●	-	●	●	●
Bacino	# 033342	s.encim.	●	●	●	●	-	●	●	●
Bacino	# 033452	s.encim.	●	●	●	●	-	●	●	●
Bento Starck Box	# 238046	s.encim.	●	●	●	●	-	●	●	●
Bento Starck Box	# 238155	s.encim.	●	●	●	●	-	●	●	●
Bento Starck Box	# 238165	s.encim.	●	●	●	●	-	●	●	●
Bento Starck Box	# 266011	s.encim.	-	-	-	-	●	-	-	-
Cape Cod	# 232840	s.encim.	●	●	●	●	-	●	●	●
Cape Cod	# 232843	s.encim.	●	●	●	●	-	●	●	●
Cape Cod	# 232848	s.encim.	●	●	●	●	-	●	●	●
Cape Cod	# 233950	s.encim.	●	●	●	●	-	●	●	●
Cape Cod	# 234043	s.encim.	●	●	●	●	-	●	●	●
Cape Cod	# 234046	s.encim.	●	●	●	●	-	●	●	●
Cape Cod	# 234755	s.encim.	●	●	●	●	-	●	●	●
D-Code	# 033754	empot.	-	-	-	-	-	-	●	●
D-Neo	# 035760	empot.	●	●	●	●	-	●	●	●
D-Neo	# 035860	empot.	●	●	●	●	-	●	●	●
D-Neo	# 237140	s.encim.	●	●	●	●	-	●	●	●
D-Neo	# 237260	s.encim.	●	●	●	●	-	●	●	●
DuraSquare	# 073245	s.encim.	●	●	●	●	-	●	●	●
DuraSquare	# 234880	s.encim.	-	-	●	●	-	●	-	-
DuraSquare	# 234980	s.encim.	-	-	●	●	-	●	-	-
DuraSquare	# 235310	s.encim.	-	-	●	-	●	-	-	-
DuraSquare	# 235350	s.encim.	●	●	●	●	-	●	●	●
DuraSquare	# 235360	s.encim.	●	●	●	●	-	●	●	●
DuraSquare	# 235380	s.encim.	-	●	●	-	-	-	-	-
DuraSquare	# 235460	s.encim.	●	●	●	-	-	●	-	-
DuraSquare	# 235560	s.encim.	●	●	●	●	-	●	●	●
DuraSquare	# 235650	s.encim.	●	●	●	●	-	●	●	●
DuraSquare	# 235660	s.encim.	●	●	●	●	-	●	●	●
DuraStyle	# 034943	s.encim.	●	●	●	●	-	●	●	●
DuraStyle	# 034960	s.encim.	●	●	●	●	-	●	●	●
DuraStyle	# 037243	empot.	●	●	●	●	-	●	●	●
DuraStyle	# 037260	empot.	●	●	●	●	-	●	●	●
DuraStyle	# 037456	empot.	●	●	●	●	-	●	●	●
DuraStyle	# 037462	empot.	●	●	●	-	-	●	-	-
Duravit No.1	# 35555	empot.	●	●	●	●	-	●	●	●
Foster	# 033550	s.encim.	●	●	●	●	-	●	●	●
Happy D.2	# 231460	s.encim.	●	●	●	●	-	●	●	●
Happy D.2	# 231560	s.encim.	●	●	●	●	-	●	●	●
Happy D.2	# 231765	s.encim.	●	●	●	●	-	●	-	●
Happy D.2 Plus	# 235940	s.encim.	●	●	●	●	-	●	●	●
Happy D.2 Plus	# 235960	s.encim.	●	●	●	●	-	●	●	●
Happy D.2 Plus	# 236050	s.encim.	●	●	●	●	-	●	-	●
Happy D.2 Plus	# 236060	s.encim.	●	●	●	●	-	●	-	●
Luv	# 037950	s.encim.	●	●	●	●	-	●	●	●
Luv	# 037960	s.encim.	●	●	●	●	-	●	●	●
Luv	# 037970	s.encim.	●	●	●	●	-	●	-	●
Luv	# 037980	s.encim.	●	●	●	-	-	●	-	-
Luv	# 038050	s.encim.	●	●	●	●	-	●	●	●
Luv	# 038060	s.encim.	●	●	●	●	-	●	●	●

1) Medidas con fondo oscuro = anchura en mm; 2) medidas con fondo claro = prof. en mm / Solo las cerámicas listadas son aptas para la serie de muebles

Combinación cerámica + muebles para lavabo para encimera
Mueble bajo lavabo (pedir encimera por separado)

			2) 550 mm de profundidad							
			2 cajones			4 cajones				
			1) 800	1000	1200	1400	1400	1600	1400	1600
			# XS 4910	# XS 4911	# XS 4912	# XS 4913	# XS 4915	# XS 4914	# XS 4916	# XS 4917
Serie	Cerámica	Tipo								
Luv	# 038070	s.encim.	●	●	●	●	-	●	-	●
Luv	# 038080	s.encim.	●	●	●	-	-	●	-	-
Luv	# 038142	s.encim.	●	●	●	●	-	●	●	●
PuraVida	# 036970	s.encim.	●	●	●	-	-	-	-	-
PuraVida	# 037070	s.encim.	●	●	●	-	-	-	-	-
Soleil by Starck	# 237856	s.encim.	●	●	●	●	-	●	●	●
Starck 1	# 038747	s.encim.	●	●	●	●	-	●	●	●
Starck 1	# 040833	s.encim.	●	●	●	●	-	●	●	●
Starck 1	# 040853	s.encim.	●	●	●	●	-	●	●	●
Starck 1	# 044546	s.encim.	●	●	●	●	-	●	●	●
Starck 1	# 044753	s.encim.	●	●	●	●	-	●	●	●
Starck 1	# 232144	s.encim.	●	●	●	●	-	●	●	●
Starck 2	# 232748	empot.	●	●	●	●	-	●	-	-
Vero	# 045250	s.encim.	●	●	●	-	-	●	-	●
Vero Air	# 038355	empot.	●	●	●	●	-	●	●	●
Vero Air	# 072445	s.encim.	●	●	●	●	-	●	●	●
Vero Air	# 235010	s.encim.	-	-	●	-	●	-	-	-
Vero Air	# 235012	s.encim.	-	-	-	-	●	-	-	-
Vero Air	# 235050	s.encim.	●	●	●	●	-	●	●	●
Vero Air	# 235060	s.encim.	●	●	●	●	-	●	●	●
Vero Air	# 235070	s.encim.	●	●	●	-	-	●	-	●
Vero Air	# 235080	s.encim.	-	●	●	-	-	-	-	-
Vero Air	# 235150	s.encim.	●	●	●	●	-	●	●	●
Vero Air	# 235160	s.encim.	●	●	●	●	-	●	●	●
Vero Air	# 235250	s.encim.	●	●	●	-	-	●	-	●
Vero Air	# 235260	s.encim.	●	●	●	-	-	●	-	●
Vero Air	# 236860	s.encim.	●	●	●	●	-	●	●	●
Viu	# 038560	empot.	●	●	●	-	-	-	-	-
Viu	# 235860	s.encim.	●	●	●	●	-	●	●	●
White Tulip	# 236243	s.encim.	●	●	●	●	-	●	●	●
Zencha	# 237342	s.encim.	●	●	●	●	-	●	●	●
Zencha	# 237355	s.encim.	●	●	●	●	-	●	●	●
Zencha	# 237442	s.encim.	●	●	●	●	-	●	●	●
Zencha	# 237455	s.encim.	●	●	●	●	-	●	●	●

1) Medidas con fondo oscuro = anchura en mm; 2) medidas con fondo claro = prof. en mm / Solo las cerámicas listadas son aptas para la serie de muebles

XViU

Combinación de cerámica + mueble para aplicaciones de encimeras fijas

Mueble bajo lavabo incluida encimera (encimera ya incluida)

			550 mm de profundidad						
			2 cajones			4 cajones			
			1) 800	1000	1200	1400	1600		
Serie	Cerámica	Tipo	# XV 4770	# XV 4771	# XV 4772	# XV 4773	# XV 4774	# XV 4775	# XV 4776
2nd floor	# 031758	empot.	●	●	●	●	●	●	●
2nd floor	# 031758	s.encim.	●	●	●	●	●	●	●
Bacino	# 032542	s.encim.	●	●	●	●	●	●	●
Bacino	# 033342	s.encim.	●	●	●	●	●	●	●
Bacino	# 033452	s.encim.	●	●	●	●	●	●	●
Bento Starck Box	# 238046	s.encim.	●	●	●	●	●	●	●
Bento Starck Box	# 238155	s.encim.	●	●	●	●	●	●	●
Bento Starck Box	# 238165	s.encim.	●	●	●	●	●	●	●
Bento Starck Box	# 238110	s.encim.	-	-	●	-	-	-	-
Bento Starck Box	# 266011	s.encim.	-	-	●	-	-	-	-
Cape Cod	# 232840	s.encim.	●	●	●	●	●	●	●
Cape Cod	# 232843	s.encim.	●	●	●	●	●	●	●
Cape Cod	# 232848	s.encim.	●	●	●	●	●	●	●
Cape Cod	# 233950	s.encim.	●	●	●	●	●	●	●
Cape Cod	# 234043	s.encim.	●	●	●	●	●	●	●
Cape Cod	# 234046	s.encim.	●	●	●	●	●	●	●
Cape Cod	# 234755	s.encim.	●	●	●	●	●	●	●
D-Code	# 033754	empot.	●	●	●	-	-	-	-
D-Neo	# 035760	empot.	●	●	●	●	●	●	●
D-Neo	# 035860	empot.	●	●	●	●	●	●	●
D-Neo	# 237140	s.encim.	●	●	●	●	●	●	●
D-Neo	# 237260	s.encim.	●	●	●	●	●	●	●
DuraSquare	# 073245	s.encim.	●	●	●	●	●	●	●
DuraSquare	# 234880	s.encim.	-	-	●	-	-	-	-
DuraSquare	# 234980	s.encim.	-	-	●	-	-	-	-
DuraSquare	# 235310	s.encim.	-	-	●	-	-	-	-
DuraSquare	# 235350	s.encim.	●	●	●	●	●	●	●
DuraSquare	# 235360	s.encim.	●	●	●	●	●	●	●
DuraSquare	# 235380	s.encim.	-	●	●	-	-	-	-
DuraSquare	# 235560	s.encim.	●	●	●	●	●	●	●
DuraSquare	# 235650	s.encim.	●	●	●	●	●	●	●
DuraStyle	# 034943	s.encim.	●	●	●	●	●	●	●
DuraStyle	# 034960	s.encim.	●	●	●	●	●	●	●
DuraStyle	# 037260	empot.	●	●	●	●	●	●	●
DuraStyle	# 037456	empot.	●	●	●	●	●	●	●
DuraStyle	# 037462	empot.	●	●	●	-	-	-	-
Duravit No.1	# 035555	empot.	●	●	●	●	●	●	●
Foster	# 033550	s.encim.	●	●	●	●	●	●	●
Happy D.2	# 231460	s.encim.	●	●	●	●	●	●	●
Happy D.2	# 231560	s.encim.	●	●	●	●	●	●	●
Happy D.2 Plus	# 235940	s.encim.	●	●	●	●	●	●	●
Happy D.2 Plus	# 235960	s.encim.	●	●	●	●	●	●	●
Happy D.2 Plus	# 236050	s.encim.	●	●	●	●	●	●	●
Happy D.2 Plus	# 236060	s.encim.	●	●	●	●	●	●	●
Luv	# 037950	s.encim.	●	●	●	●	●	●	●
Luv	# 037960	s.encim.	●	●	●	●	●	●	●
Luv	# 037970	s.encim.	●	●	●	●	-	●	●
Luv	# 037980	s.encim.	●	●	●	-	-	●	-
Luv	# 038050	s.encim.	●	●	●	●	●	●	●
Luv	# 038060	s.encim.	●	●	●	●	●	●	●
Luv	# 038070	s.encim.	●	●	●	●	-	●	●
Luv	# 038080	s.encim.	●	●	●	-	-	●	-
Luv	# 038142	s.encim.	●	●	●	●	●	●	●

1) Medidas con fondo oscuro = anchura en mm; 2) medidas con fondo claro = prof. en mm / Solo las cerámicas listadas son aptas para la serie de muebles

Combinación de cerámica + mueble para aplicaciones de encimeras fijas
Mueble bajo lavabo incluida encimera (encimera ya incluida)

			2) 550 mm de profundidad						
			2 cajones			4 cajones			
			1) 800		1000	1200	1400		1600
			# XV 4770	# XV 4771	# XV 4772	# XV 4773	# XV 4774	# XV 4775	# XV 4776
Serie	Cerámica	Tipo							
PuraVida	# 036970	s.encim.	●	●	●	●	-	●	●
PuraVida	# 037070	s.encim.	●	●	●	●	-	●	●
Soleil by Starck	# 237856	s.encim.	●	●	●	●	●	●	●
Starck 1	# 038747	s.encim.	●	●	●	●	●	●	●
Starck 1	# 040833	s.encim.	●	●	●	●	●	●	●
Starck 1	# 040853	s.encim.	●	●	●	●	●	●	●
Starck 1	# 044546	s.encim.	●	●	●	●	●	●	●
Starck 1	# 044753	s.encim.	●	●	●	●	●	●	●
Starck 1	# 232144	s.encim.	●	●	●	●	●	●	●
Vero Air	# 038355	empot.	●	●	●	-	-	-	●
Vero Air	# 072445	s.encim.	●	●	●	●	●	●	●
Vero Air	# 235010	s.encim.	-	-	●	-	-	-	-
Vero Air	# 235050	s.encim.	●	●	●	●	●	●	●
Vero Air	# 235060	s.encim.	●	●	●	●	●	●	●
Vero Air	# 235070	s.encim.	●	●	●	-	-	●	●
Vero Air	# 235080	s.encim.	-	●	●	-	-	-	-
Vero Air	# 235150	s.encim.	●	●	●	●	●	●	●
Vero Air	# 235160	s.encim.	●	●	●	●	●	●	●
Vero Air	# 235250	s.encim.	●	●	●	●	●	●	●
Vero Air	# 235260	s.encim.	●	●	●	●	●	●	●
Vero Air	# 236860	s.encim.	●	●	●	●	●	●	●
Viu	# 038560	empot.	●	●	●	-	-	-	●
Viu	# 235860	s.encim.	●	●	●	●	●	●	●
White Tulip	# 236243	s.encim.	●	●	●	●	●	●	●
Zencha	# 237342	s.encim.	●	●	●	●	●	●	●
Zencha	# 237355	s.encim.	●	●	●	●	●	●	●
Zencha	# 237442	s.encim.	●	●	●	●	●	●	●
Zencha	# 237455	s.encim.	●	●	●	●	●	●	●

1) Medidas con fondo oscuro = anchura en mm; 2) medidas con fondo claro = prof. en mm / Solo las cerámicas listadas son aptas para la serie de muebles

Zencha

Combinación de cerámica + mueble para aplicaciones de encimeras fijas

Mueble bajo lavabo incluida encimera (encimera ya incluida)

			550 mm de profundidad												
			1 cajón				1 cajón, un compartimento abierto				2 cajones				
			650	1000	1300		1300				1300	1600			
			# ZE 4810	# ZE 4811	# ZE 4812	# ZE 4813	# ZE 4818	# ZE 4819			# ZE 4816	# ZE 4817	# ZE 4814	# ZE 4815	
Serie	Cerámica	Tipo													
Zencha	# 237342	s.encim.	●	●	●	●	●	●	-	-	●	●	●	●	
Zencha	# 237355	s.encim.	●	●	●	●	●	●	-	-	●	●	●	●	
Zencha	# 237442	s.encim.	●	●	●	●	●	●	-	-	●	●	●	●	
Zencha	# 237455	s.encim.	●	●	●	●	●	●	-	-	●	●	●	●	

Mueble bajo lavabo incluida encimera (encimera ya incluida)

			550 mm de profundidad												
			2 cajones				2 cajones, 2 compartimentos abiertos				4 cajones				
			650	1000	1300		1300				1300	1600			
			# ZE 4820	# ZE 4821	# ZE 4822	# ZE 4823	# ZE 4828	# ZE 4829			# ZE 4826	# ZE 4827	# ZE 4824	# ZE 4825	
Serie	Cerámica	Tipo													
Zencha	# 237342	s.encim.	●	●	●	●	●	●	-	-	●	●	●	●	
Zencha	# 237355	s.encim.	●	●	●	●	●	●	-	-	●	●	●	●	
Zencha	# 237442	s.encim.	●	●	●	●	●	●	-	-	●	●	●	●	
Zencha	# 237455	s.encim.	●	●	●	●	●	●	-	-	●	●	●	●	

1) Medidas con fondo oscuro = anchura en mm; 2) medidas con fondo claro = prof. en mm / Solo las cerámicas listadas son aptas para la serie de muebles

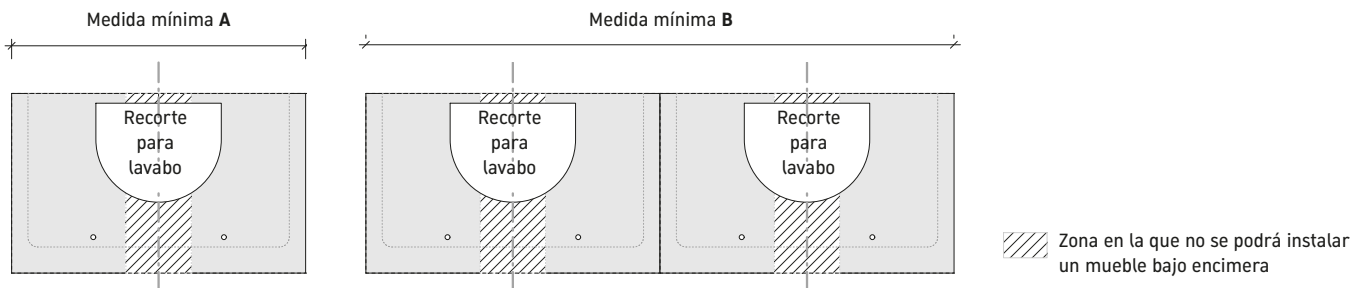
Combinación cerámica + mueble bajo encimera

Encimera

Serie	Cerámica	Tipo	DuraStyle 550	Medidas mínimas para todas las series	
				A	B
2nd floor	# 031758	empot.	● ¹⁾	800	1450
2nd floor	# 031758	s.encim.	●	700	1350
Bacino	# 032542	s.encim.	●	500	1000
Bacino	# 033342	s.encim.	●	500	1000
Bacino	# 033452	s.encim.	●	600	1250
Cape Cod	# 232840	s.encim.	●	500	100
Cape Cod	# 232843	s.encim.	●	500	1030
Cape Cod	# 232848	s.encim.	●	600	1250
Cape Cod	# 233950	s.encim.	●	600	1260
Cape Cod	# 234043	s.encim.	●	500	1030
Cape Cod	# 234046	s.encim.	●	600	1250
Cape Cod	# 234755	s.encim.	●	600	1250
D-Code	# 033754	empot.	●	700	1350
D-Neo	# 035760	empot.	●	680	1330
D-Neo	# 035860	empot.	●	680	1330
D-Neo	# 237140	s.encim.	●	500	1000
D-Neo	# 237260	s.encim.	●	600	1250
DuraSquare	# 073245	s.encim.	●	600	1150
DuraSquare	# 234880	s.encim.	●	820	1720
DuraSquare	# 234980	s.encim.	●	820	1720
DuraSquare	# 235310	s.encim.	●	1100	2200
DuraSquare	# 235312	s.encim.	●	1220	2520
DuraSquare	# 235350	s.encim.	●	520	1120
DuraSquare	# 235360	s.encim.	●	700	1400
DuraSquare	# 235380	s.encim.	●	900	1800
DuraSquare	# 235560	s.encim.	●	700	1400
DuraSquare	# 235660	s.encim.	●	700	1400
DuraStyle	# 034943	s.encim.	●	600	1100
DuraStyle	# 034960	s.encim.	●	700	1400
DuraStyle	# 037260	empot.	●	800	1400
Foster	# 033550	s.encim.	●	500	1050
Happy D.2	# 231460	s.encim.	●	700	1400
Happy D.2	# 231560	s.encim.	●	800	1500
Happy D.2	# 231765	s.encim.	●	750	1450
Happy D.2 Plus	# 235940	s.encim.	●	500	1000
Happy D.2 Plus	# 235960	s.encim.	●	700	1400
Happy D.2 Plus	# 236050	s.encim.	●	600	1200
Happy D.2 Plus	# 236060	s.encim.	●	700	1400
Luv	# 037950	s.encim.	●	500	1050
Luv	# 037960	s.encim.	●	600	1300
Luv	# 037970	s.encim.	●	700	1450

1) Medidas con fondo oscuro = anchura en mm; 2) medidas con fondo claro = prof. en mm / Solo las cerámicas listadas son aptas para la serie de muebles

DuraStyle

Combinación cerámica + mueble bajo encimera

Encimera

			DuraStyle	Medidas mínimas para todas las series	
Serie	Cerámica	Tipo		A	B
			2) 550		
Luv	# 037980	s.encim.	●	1) 800	1700
Luv	# 038050	s.encim.	●	500	1050
Luv	# 038060	s.encim.	●	600	1300
Luv	# 038070	s.encim.	●	700	1450
Luv	# 038080	s.encim.	●	800	1700
Luv	# 038142	s.encim.	●	500	1100
PuraVida	# 037070	s.encim.	●	700	1500
Soleil by Starck	# 237856	s.encim.	●	600	1250
Starck 1	# 040833	s.encim.	●	500	700
Starck 1	# 040853	s.encim.	●	500	1100
Starck 2	# 232144	s.encim.	●	600	1100
Vero Air	# 072445	s.encim.	●	600	1150
Vero Air	# 235010	s.encim.	●	1100	2200
Vero Air	# 235012	s.encim.	●	1300	---
Vero Air	# 235050	s.encim.	●	600	1200
Vero Air	# 235060	s.encim.	●	700	1400
Vero Air	# 235070	s.encim.	●	750	1550
Vero Air	# 235080	s.encim.	●	900	1800
Vero Air	# 235150	s.encim.	●	600	1200
Vero Air	# 235160	s.encim.	●	700	1400
Viu	# 235860	s.encim.	●	620	1320
White Tulip	# 236243	s.encim.	●	500	1050
Zencha	# 237342	s.encim.	●	600	1200
Zencha	# 237355	s.encim.	●	700	1400
Zencha	# 237442	s.encim.	●	600	1200
Zencha	# 237455	s.encim.	●	600	1200

1) Medidas con fondo oscuro = anchura en mm; 2) medidas con fondo claro = prof. en mm / Solo las cerámicas listadas son aptas para la serie de muebles

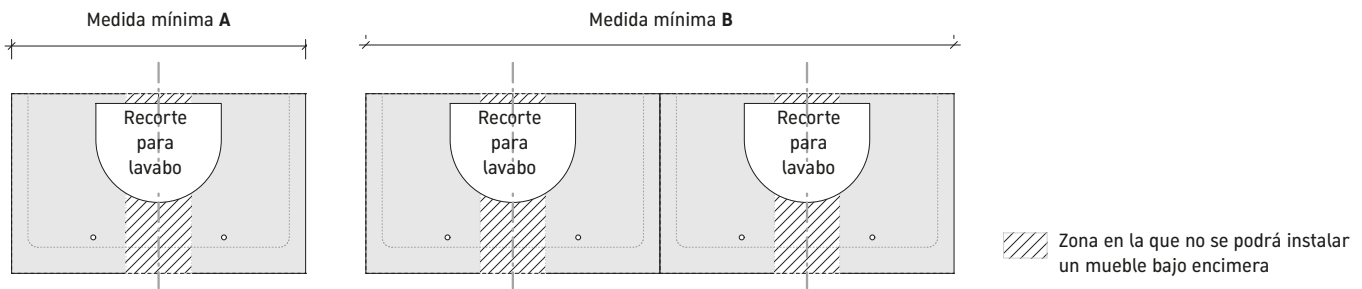
Combinación cerámica + mueble bajo encimera

Encimera

Serie	Cerámica	Tipo	2) 480 (Compact)				550				Medidas mínimas para todas las series	
			Espesor 30 mm		Espesor 45 mm		Espesor 30 mm		Espesor 45 mm		A (mm)	B (mm)
			# DS 104C	# DS 105C	# DS 100C	# DS 101C	# DS 106C	# DS 107C	# DS 102C	# DS 103C		
# LC 104C	# LC 105C	# LC 100C	# LC 101C	# LC 106C	# LC 107C	# LC 102C	# LC 103C					
2nd floor	# 031758	empot.	●	●	●	●	●	●	●	●	1) 800	1450
2nd floor	# 031758	s.encim.	●	●	●	●	●	●	●	●	800	1450
Bacino	# 032542	s.encim.	●	●	●	●	●	●	●	●	500	1000
Bacino	# 033342	s.encim.	●	●	●	●	●	●	●	●	500	1000
Bacino	# 033452	s.encim.	●	●	●	●	●	●	●	●	600	1250
Bento Starck Box	# 238046	s.encim.	-	-	-	-	●	●	●	●	600	1200
Bento Starck Box	# 238155	s.encim.	-	-	-	-	●	●	●	●	600	1250
Bento Starck Box	# 238165	s.encim.	-	-	-	-	●	●	●	●	700	1450
Bento Starck Box	# 238110	s.encim.	-	-	-	-	●	●	●	●	1060	2200
Bento Starck Box	# 266011	s.encim.	-	-	-	-	●	●	●	●	1160	2400
Cape Cod	# 232840	s.encim.	●	●	●	●	●	●	●	●	500	1000
Cape Cod	# 232843	s.encim.	●	●	●	●	●	●	●	●	500	1030
Cape Cod	# 234043	s.encim.	●	●	●	●	●	●	●	●	500	1030
Cape Cod	# 234755	s.encim.	●	●	●	●	●	●	●	●	600	1250
CapeCod	# 232848	s.encim.	-	-	-	-	●	●	●	●	600	1250
CapeCod	# 233950	s.encim.	●	●	●	●	●	●	●	●	600	1260
CapeCod	# 234046	s.encim.	-	-	-	-	●	●	●	●	600	1250
D-Code	# 033754	empot.	●	●	●	●	●	●	●	●	700	1350
D-Neo	# 035760	empot.	●	●	●	●	●	●	●	●	680	1330
D-Neo	# 035860	empot.	●	●	●	●	●	●	●	●	680	1330
D-Neo	# 237140	s.encim.	●	●	●	●	●	●	●	●	500	1000
D-Neo	# 237260	s.encim.	●	●	●	●	●	●	●	●	600	1250
Duravit No.1	# 035555	empot.	●	●	●	●	●	●	●	●	700	1400
DuraSquare	# 073245	s.encim.	●	●	●	●	●	●	●	●	600	1150
DuraSquare	# 234880	s.encim.	●	●	●	●	●	●	●	●	820	1720
DuraSquare	# 234980	s.encim.	●	●	●	●	●	●	●	●	820	1720
DuraSquare	# 235310	lavabo	●	●	●	●	●	●	●	●	1100	2200
DuraSquare	# 235312	s.encim.	●	●	●	●	●	●	●	●	1220	2520
DuraSquare	# 235350	s.encim.	●	●	●	●	●	●	●	●	520	1120
DuraSquare	# 235360	lavabo	●	●	●	●	●	●	●	●	700	1400
DuraSquare	# 235380	s.encim.	●	●	●	●	●	●	●	●	900	1800
DuraSquare	# 235460	s.encim.	-	-	-	-	●	●	●	●	700	1400
DuraSquare	# 235560	s.encim.	●	●	●	●	●	●	●	●	700	1400
DuraSquare	# 235660	s.encim.	●	●	●	●	●	●	●	●	700	1400
DuraStyle	# 034943	s.encim.	●	●	●	●	●	●	●	●	600	1100
DuraStyle	# 034960	s.encim.	●	●	●	●	●	●	●	●	700	1400
DuraStyle	# 037260	empot.	●	●	●	●	●	●	●	●	800	1400
DuraStyle	# 037456	empot.	●	●	●	●	●	●	●	●	700	1350
DuraStyle	# 037462	empot.	-	-	-	-	●	●	●	●	800	1350
Foster	# 033550	s.encim.	●	●	●	●	●	●	●	●	500	1050
Happy D.2	# 231460	s.encim.	●	●	●	●	●	●	●	●	700	1400

1) Medidas con fondo oscuro = anchura en mm; 2) medidas con fondo claro = prof. en mm / Solo las cerámicas listadas son aptas para la serie de muebles

DuraStyle, L-Cube

Combinación cerámica + mueble bajo encimera

Encimera			2) 480 (Compact)				550				Medidas mínimas para todas las series	
Serie	Cerámica	Tipo	Espesor 30 mm		Espesor 45 mm		Espesor 30 mm		Espesor 45 mm		A (mm)	B (mm)
			# DS 104C	# DS 105C	# DS 100C	# DS 101C	# DS 106C	# DS 107C	# DS 102C	# DS 103C		
			# LC 104C	# LC 105C	# LC 100C	# LC 101C	# LC 106C	# LC 107C	# LC 102C	# LC 103C		
Happy D.2	# 231560	s.encim.	●	●	●	●	●	●	●	●	1) 800	1500
Happy D.2	# 231765	s.encim.	●	●	●	●	●	●	●	●	750	1450
Happy D.2	# 231810	muebles	-	-	-	-	●	●	●	●	1100	2200
Happy D.2	# 231812	empot.	-	-	-	-	●	●	●	●	1300	2600
Happy D.2	# 231860	muebles	-	-	-	-	●	●	●	●	900	1600
Happy D.2	# 231865	muebles	-	-	-	-	●	●	●	●	800	1550
Happy D.2	# 231880	muebles	-	-	-	-	●	●	●	●	900	1800
Happy D.2	# 048360	empot.	-	-	-	-	●	●	●	●	900	1600
Happy D.2 Plus	# 235940	s.encim.	●	●	●	●	●	●	●	●	500	1000
Happy D.2 Plus	# 235960	s.encim.	●	●	●	●	●	●	●	●	700	1400
Happy D.2 Plus	# 236050	s.encim.	●	●	●	●	●	●	●	●	600	1200
Happy D.2 Plus	# 236060	s.encim.	●	●	●	●	●	●	●	●	700	1400
Luv	# 037950	s.encim.	●	●	●	●	●	●	●	●	500	1050
Luv	# 037960	s.encim.	●	●	●	●	●	●	●	●	600	1250
Luv	# 037970	s.encim.	●	●	●	●	●	●	●	●	700	1450
Luv	# 037980	s.encim.	●	●	●	●	●	●	●	●	800	1650
Luv	# 038050	s.encim.	●	●	●	●	●	●	●	●	500	1050
Luv	# 038060	s.encim.	●	●	●	●	●	●	●	●	600	1250
Luv	# 038070	s.encim.	●	●	●	●	●	●	●	●	700	1450
Luv	# 038080	s.encim.	●	●	●	●	●	●	●	●	800	1650
Luv	# 038142	s.encim.	●	●	●	●	●	●	●	●	420	890
PuraVida	# 036970	s.encim.	-	-	-	-	●	●	●	●	800	1600
PuraVida	# 037070	s.encim.	●	●	●	●	●	●	●	●	700	1500
Soleil by Starck	# 237856	s.encim.	-	-	-	-	●	●	●	●	600	1250
Starck 1	# 038747	s.encim.	-	-	-	-	●	●	●	●	500	1100
Starck 1	# 040833	s.encim.	●	●	●	●	●	●	●	●	500	700
Starck 1	# 040853	s.encim.	-	-	-	-	●	●	●	●	500	1100
Starck 1	# 044546	s.encim.	-	-	-	-	●	●	●	●	500	1100
Starck 1	# 044753	s.encim.	-	-	-	-	●	●	●	●	500	1100
Starck 2	# 232144	s.encim.	●	●	●	●	●	●	●	●	600	1100
Starck 3	# 030256	empot.	-	-	-	-	●	●	●	●	700	1350
Vero	# 045250	s.encim.	-	-	-	-	●	●	●	●	600	1200
Vero Air	# 038355	empot.	-	-	-	-	●	●	●	●	700	1350
Vero Air	# 072445	s.encim.	●	●	●	●	●	●	●	●	600	1150
Vero Air	# 235010	s.encim.	●	●	●	●	●	●	●	●	1100	2200
Vero Air	# 235012	s.encim.	●	●	●	●	●	●	●	●	1300	---
Vero Air	# 235050	s.encim.	●	●	●	●	●	●	●	●	600	1200
Vero Air	# 235060	s.encim.	●	●	●	●	●	●	●	●	700	1400
Vero Air	# 235070	s.encim.	●	●	●	●	●	●	●	●	800	1600
Vero Air	# 235080	s.encim.	●	●	●	●	●	●	●	●	900	1800
Vero Air	# 235150	s.encim.	●	●	●	●	●	●	●	●	600	1200
Vero Air	# 235160	s.encim.	●	●	●	●	●	●	●	●	700	1400
Vero Air	# 235250	s.encim.	-	-	-	-	●	●	●	●	600	1200
Vero Air	# 235260	s.encim.	-	-	-	-	●	●	●	●	700	1400
Viu	# 038560	empot.	●	●	●	●	●	●	●	●	620	1320
Viu	# 235860	s.encim.	●	●	●	●	●	●	●	●	620	1320
White Tulip	# 236243	s.encim.	●	●	●	●	●	●	●	●	500	1050
Zencha	# 237342	s.encim.	●	●	●	●	●	●	●	●	600	1200
Zencha	# 237355	s.encim.	●	●	●	●	●	●	●	●	700	1400
Zencha	# 237442	s.encim.	●	●	●	●	●	●	●	●	600	1200
Zencha	# 237455	s.encim.	●	●	●	●	●	●	●	●	600	1200

1) Medidas con fondo oscuro = anchura en mm; 2) medidas con fondo claro = prof. en mm / Solo las cerámicas listadas son aptas para la serie de muebles

Formulario de pedido para encimeras (profundidad 480/550 mm)

Cliente	N.º de pedido
Serie	Fecha
Plazo entrega	Acabado
Lavabo #	

Infobox: Bajo pedido: soluciones individualizadas con encimeras con diferentes anchuras y disposiciones de muebles bajo encimera y soportes (por favor añadir un plano) / Anchura máxima para encimeras: 2000 mm. Anchos de hasta 2700 mm bajo demanda / En encimeras con dos lavabos y a partir de una anchura de 1001 mm se requiere un soporte de encimera adicional / Recomendamos un ancho mínimo de encimera de 600 mm cuando no se instala ningún mueble auxiliar bajo ni mueble bajo lavabo / ¡Indicar las coordenadas exactas (medidas eje + diámetro)! Bajo pedido taladramos los orificios para grifería por un precio de 32 €

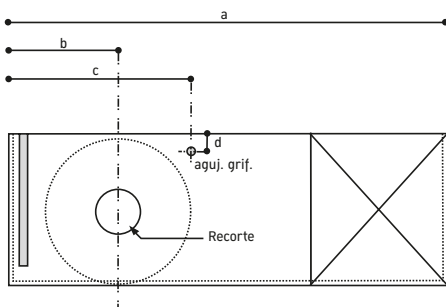

Para la fabricación exacta de las encimeras variables precisamos las indicaciones siguientes:

- a = ____ mm Anchura total de la encimera
- b = ____ mm Medida axial entre el canto izquierdo de la encimera hasta el centro del recorte para el lavabo.
- c = ____ mm Con orificio para grifería: medida axial entre canto izquierdo y el centro del orificio. Con grifería de lavabo de 2 orificios: adicionalmente al orificio de grifería debe indicarse la medida de eje para el orificio de tirador.
- d = ____ mm Con orificio para grifería: medida axial entre canto posterior de la encimera y el centro del orificio. Con grifería de lavabo de 2 orificios: adicionalmente debe indicarse la medida de eje entre el canto trasero de la encimera y el centro del orificio de tirador.

Infobox: En encimeras sin soportes: hasta una anchura de 1000 mm se necesitan 2 soportes de encimera, en una anchura de 1001 mm a 1400 mm se necesitan 3 soportes de encimera y en una anchura de 1401 mm a 2000 mm se necesitan 4 soportes de encimera.

Mueble bajo encimera / Mueble bajo lavabo
Soporte - toallero # UV 9903 / UV 9917
Soporte - ángulo # UV 9902
Soporte - HL = orificio grifería, D = 35 mm (indicación en forma T # UV 9926 medida opcional)
Por favor, introduzca los datos en el formulario de pedido. Abajo hemos añadido una matriz para ayudarle a dibujar su encimera.

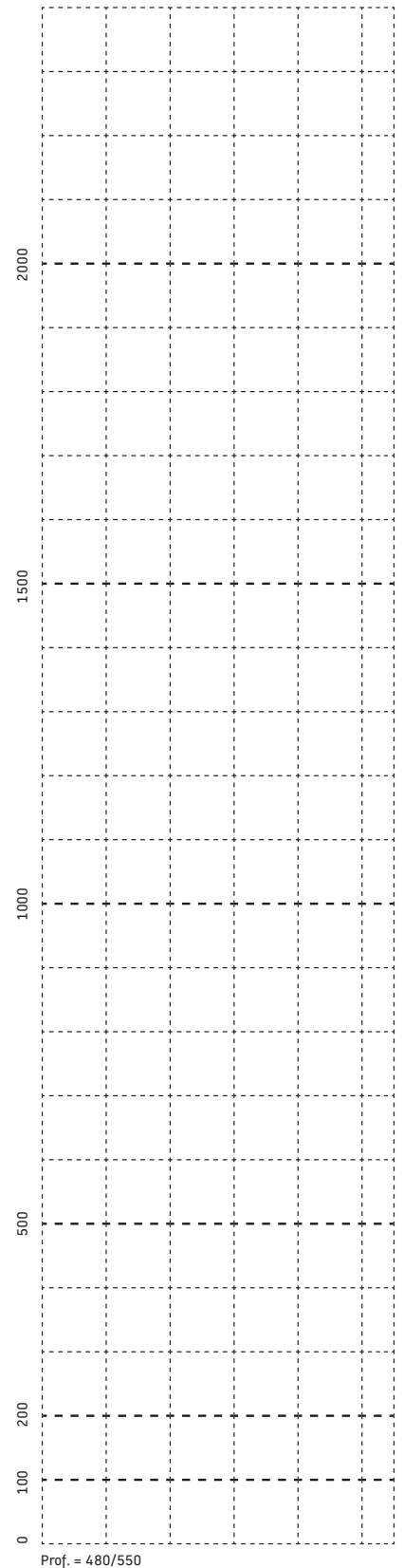

DuraStyle

Indicaciones de pedido para encimeras

Indicación 1: el recorte para toallero arriba en la parte plana de la encimera solo es posible si la encimera no está tocando la pared en el lateral. Entre un soporte de encimera y el recorte debe haber como mínimo 40 mm.

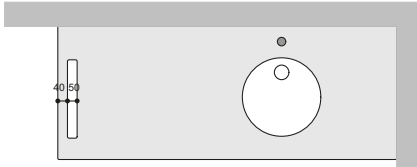
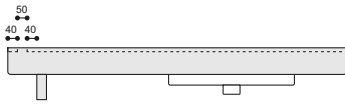

Indicación 2: para realizar un recorte para toallero en la parte frontal, siempre que la encimera vaya soportada por un soporte de encimera, el sobresaliente lateral mínimo (por un lado) y la anchura mínima de la encimera será de 520 / 1480 mm.

El recorte para el toallero se coloca siempre al lado del lavabo y puede posicionarse de forma variable (es necesaria la indicación de eje en la plantilla de pedido).

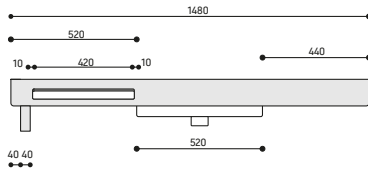

Formulario de pedido para encimeras

Cliente _____ N.º de pedido _____

Serie _____ Fecha _____

Plazo entrega _____ Acabado _____

Mueble auxiliar bajo / bandeja con cajones # _____

Infobox: es posible crear soluciones individualizadas teniendo en cuenta la información de pedido/indicaciones para encimeras DuraStyle de diferentes anchuras y disposiciones de muebles bajo encimera y soportes. Adjuntar esquema / Ancho máximo de encimera 2000 mm / ¡Indicar las coordenadas exactas (medidas eje + diámetro)!

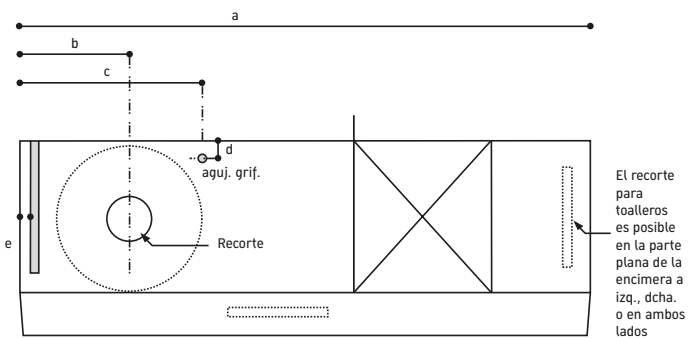

Para la fabricación exacta de las encimeras variables precisamos las indicaciones siguientes:

- a = _____ mm Anchura total de la encimera
- b = _____ mm Medida axial entre el canto izquierdo de la encimera hasta el centro del recorte para el lavabo.
- c = _____ mm Con orificio para grifería: medida axial entre canto izquierdo y el centro del orificio. Con grifería de lavabo de 2 orificios: adicionalmente al orificio de grifería debe indicarse la medida de eje para el orificio de tirador.
- d = _____ mm Con orificio para grifería: medida axial entre canto posterior de la encimera y el centro del orificio. Con grifería de lavabo de 2 orificios: adicionalmente debe indicarse la medida de eje entre el canto trasero de la encimera y el centro del orificio de tirador.
- e = _____ mm Indicar la distancia deseada del soporte de encimera, partiendo del canto izquierdo de la encimera, indicar igualmente el tipo de soporte (# UV 9926, UV 9902, UV 9933)

Infobox En encimeras sin soportes: hasta una anchura de 1000 mm se necesitan 2 soportes de encimera, en una anchura de 1001 mm a 1400 mm se necesitan 3 soportes de encimera y en una anchura de 1401 mm a 2000 mm se necesitan 4 soportes de encimera.

 Mueble auxiliar bajo
mueble bajo lavabo

 Soporte -
toallero
UV 9933

 Soporte -
ángulo # UV 9902
(40 mm)

 Soporte -
HL = orificio grifería,
D = 35 mm (indicación en forma T # UV 9926
medida opcional)

Por favor, introduzca los datos en el formulario de pedido. Abajo hemos añadido una matriz para ayudarle a dibujar su encimera.

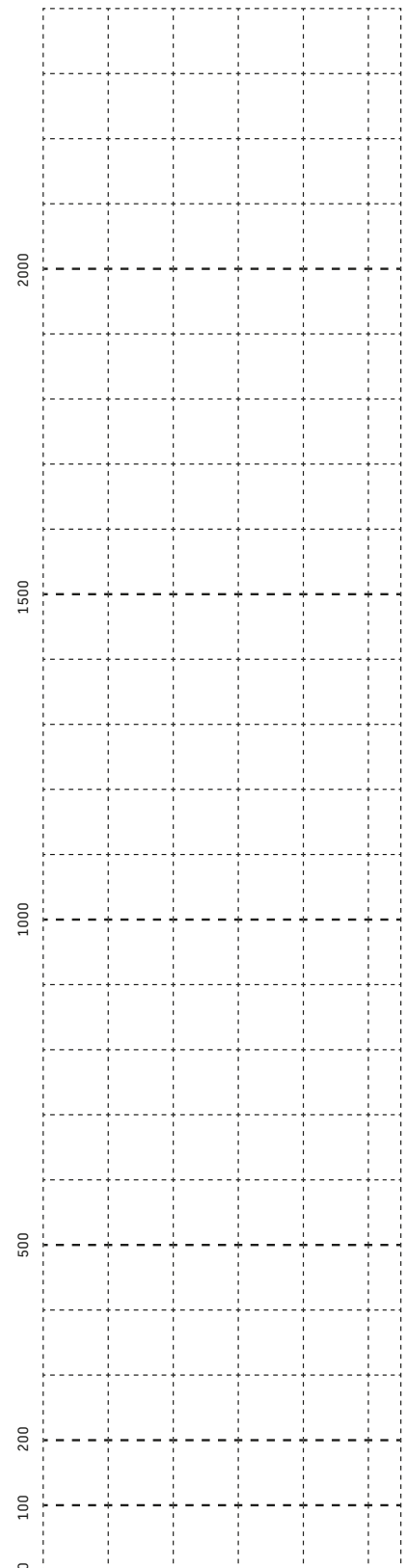

Condiciones y Términos Generales de Venta

Condiciones generales de venta y suministro de Duravit España S.L.U.

I. Validez

1. Las presentes condiciones generales de venta y suministro de Duravit España S.L.U. son válidas, salvo disposición contraria, para las transacciones comerciales con clientes que no sean consumidores de acuerdo con lo establecido en el art. 3 del Real Decreto Legislativo 1/2007 de 16 de noviembre, por el que se aprueba el texto refundido de la Ley General para la Defensa de los Consumidores y Usuarios y otras leyes complementarias.

2. Estas CCG serán de aplicación exclusiva y se aplicarán también a toda actividad comercial futura con el cliente. Salvo acuerdo contrario, se aplicarán las CCG en su respectiva versión vigente en el momento del pedido. No aceptamos las condiciones comerciales generales del cliente, ni siquiera mediante una ejecución del contrato sin reservas.

3. Los acuerdos orales requieren de confirmación escrita para adquirir validez.

II. Celebración del contrato

1. Nuestras ofertas o presupuestos no son vinculantes. Asimismo, las descripciones técnicas y cualquier otro dato indicado en presupuestos, folletos y otros medios informativos son no vinculantes en primera instancia.

2. El pedido realizado por el cliente será considerado como presupuesto vinculante que se aceptará mediante nuestra confirmación de pedido por escrito o mediante cumplimiento del contrato.

3. Nos reservamos los derechos de autor y de propiedad sobre modelos, cotizaciones, gráficos y otros tipos de información similares, ya sean materiales o inmateriales, también en formato electrónico; queda prohibido facilitar su acceso a terceros.

El comprador se compromete a facilitar el acceso a terceros a documentación e información clasificada como confidencial únicamente con nuestro consentimiento.

4. Las indicaciones relativas a esta Cláusula II, apartado 1, así como las de declaraciones públicas por nuestra parte mediante el fabricante o sus auxiliares, formarán parte de la descripción de prestaciones únicamente cuando hagamos referencia expresa a ello en nuestro presupuesto.

III. Precios y condiciones de pago

1. Nuestros precios deben entenderse como ex works/franco fábrica y no incluyen el impuesto sobre el valor añadido, este último se indica por separado en la factura en la fecha de facturación de acuerdo con la cuantía legalmente establecida.

2. Salvo acuerdo contrario por escrito, los pagos serán exigibles sin deducción alguna inmediatamente tras la recepción de la factura. En caso de retraso en el pago, se aplicarán intereses de demora de acuerdo con el tipo de interés de

demora establecido legalmente. El cliente podrá aportar evidencias acreditativas de que los perjuicios ocasionados han sido inferiores a la cuantía de interés de demora legalmente establecida.

3. El cliente tendrá derecho a compensación o retención del pago únicamente si sus reclamaciones no han sido impugnadas o bien si están amparadas por una resolución judicial firme.

4. Duravit tiene derecho a solicitar el pago por adelantado antes de realizar cualquier entrega en su totalidad o en parte.

IV. Entrega y obligación de cooperación

1. El alcance de nuestra obligación de entrega queda determinado exclusivamente por el presente contrato. Nos reservamos el derecho a realizar modificaciones de diseño, forma y color derivadas de una mejora técnica o de requisitos legales, siempre y cuando las modificaciones no sean sustanciales o resulten inaceptables para el cliente.

2. Las entregas parciales son admisibles y pueden facturarse por separado.

3. La especificación de los plazos de entrega será siempre no vinculante y, en principio, sujeta a la cooperación del cliente de acuerdo con el contrato.

4. Si no es posible, a nosotros o a nuestros proveedores, cumplir un plazo acordado por consecuencia de circunstancias fuera de nuestro control, el plazo se alargará de manera razonable. En tales casos, se informará al cliente de inmediato. En caso de que las circunstancias que impiden la entrega aún persistan transcurrido un mes del vencimiento del plazo acordado, cualquiera de las partes podrá rescindir el contrato. Cualquier otra reclamación queda excluida. Lo mismo se aplica cuando nosotros mismos no hayamos podido recibir suministros, a pesar de haber encargado pedidos análogos a proveedores de confianza.

5. Los productos entregados al cliente por parte de Duravit cumplen con la normativa legal del país de entrega especificado por el cliente. Si no se especifica ningún país, se considerará que el país de entrega es el indicado en la dirección de entrega

del cliente. Si el cliente pretende exportar los productos tras su recepción a terceros países y no ha informado de ello a Duravit, tendrá plena obligación de garantizar que los productos cumplen con las leyes y las normativas aplicables de esos países. En tal caso, Duravit no se responsabiliza del posible incumplimiento de cualquier requisito relacionado con los productos, ni de las normas de exportación o de importación relevantes.

V. Devolución de material

Los pedidos son en firme y NO se admitirá ninguna devolución que no haya sido acordada con la dirección de ventas. Solamente se admitirán aquellas devoluciones de artículos que estén en perfecto estado y figuren en la tarifa actual. Todas las devoluciones deberán efectuarse a portes pagados, de lo contrario no nos haremos cargo de la mercancía y devolveremos a origen. Todas las devoluciones sufrirán una depreciación de hasta un 20% en concepto de revisión de material, embalaje, gastos administrativos, etc. No se admitirán reclamaciones transcurridos 8 días después de la recepción del material.

VI. Lugar de cumplimiento y transmisión del riesgo

El lugar de cumplimiento es nuestra sede social. A no ser que la confirmación del pedido estipule lo contrario, se acuerda la entrega «ex fábrica». El riesgo se transmite al cliente cuando el objeto de la entrega haya salido de la fábrica, también cuando se realicen entregas parciales u otros servicios asumidos por nosotros, p. ej., gastos de envío o suministro.

VII. Garantía

Duravit España S.L.U. concede una garantía de 5 años en toda la cerámica sanitaria, productos acrílicos, accesorios, mamparas de ducha, muebles de baño y grifería. Les recordamos que las piezas de desgaste y los artículos de consumo quedan excluidos de la garantía. Para los sistemas de hidromasaje, sauna, asientos de lavado, bastidores y recambios, solo se aplican los derechos de garantía legal aplicables.

VIII. Defectos materiales y defectos jurídicos

1. Siempre que Duravit asuma una garantía por determinados productos, esta será aplicable solo para consumidores finales y conforme a las condiciones de la garantía específica.

2. Para los derechos del cliente respecto a defectos materiales o jurídicos, se aplican las disposiciones legales vigentes, a menos que se estipule algo distinto más adelante.

3. En el caso de defectos materiales, el cliente tiene la obligación de inspeccionar los bienes inmediatamente tras la entrega y notificar los defectos, de conformidad con el artículo 336 del Código de Comercio español.

4. No se derivan derechos para el cliente de aquellos defectos de material que no perjudiquen, o al menos no de manera sustancial, al valor y la aptitud del producto para el uso reconocido por nosotros.

5. Si la mercancía presenta un defecto material en el momento de la transmisión del riesgo, nos reservamos el derecho a la subsanación. Esta se llevará a cabo a nuestra elección mediante reparación o reemplazo. Si los costes de la subsanación superan el 50 % del valor de la entrega, nos reservamos el derecho de negarla.

6. Si la subsanación no se logra o no se realiza en un plazo razonable y determinado por el cliente, o si esta se rechaza, el cliente tendrá derecho, a su elección, a rescindir el contrato o a reclamar una reducción del precio de compra o una indemnización por daños –limitada como se describe en los siguientes apartados– en lugar de la prestación.

7. En caso de que un defecto material ocasione un daño, nos responsabilizamos de acuerdo con las disposiciones legales siempre que se trate de un daño personal, o que el daño esté previsto en los términos establecidos en el Libro Tercero del Real Decreto Legislativo 1/2007 de 16 de noviembre, por el que se aprueba el texto refundido de la Ley General para la Defensa de los Consumidores y Usuarios y otras leyes complementarias, o bien cuando el daño sea debido a comportamiento doloso o imprudencia grave.

8. Si el daño se debe a la violación culposa de una obligación contractual esencial o una «obligación cardinal», únicamente asumimos la responsabilidad de los daños contractuales típicos.

9. Queda excluida cualquier otra reclamación contractual o extracontractual del comprador. En particular, no nos responsabilizamos de daños no originados en el propio objeto de la entrega ni de daños económicos por pérdida de beneficios o de otra índole en perjuicio del

comprador.

10. Lo dispuesto en los números 7 a 9 de la presente Cláusula VI también se aplicará a la reclamación de daños y perjuicios en caso de reclamación frente a los proveedores.

11. Las disposiciones anteriores se aplican también a los defectos jurídicos.

IX. Otras obligaciones de indemnización por daños y perjuicios

1. Las disposiciones del punto VI, apartado 7 a 9, se aplican también a reclamaciones por daños y perjuicios debidas al incumplimiento de otras obligaciones.

2. En caso de incumplimiento de una obligación precontractual o de impedimentos para el servicio ya presentes al celebrarse el contrato, nuestra obligación de indemnización queda limitada al interés negativo.

3. La responsabilidad extracontractual queda regulada conforme a las disposiciones de los apartados 7 a 9 de la Cláusula VI.

4. Siempre que nuestra responsabilidad quede excluida o limitada, lo mismo se aplicará a la responsabilidad personal de nuestros órganos, empleados, asalariados, trabajadores, representantes y auxiliares ejecutivos.

X. Prescripción

1. El derecho del cliente a reclamar una prestación alternativa para equipamiento sanitario, bañeras y platos de ducha, mobiliario de baño y asientos de inodoros (excepto asientos de ducha e inodoro), así como sistemas de instalación, accesorios y grifería, prescribe transcurridos cinco años desde el suministro de la mercancía, a menos que se estipule algo distinto más adelante. Para el resto de los productos (en particular, pero no exclusivamente, bañeras con sistema de hidromasaje, piscinas, saunas, cabinas de ducha con baño de vapor, asientos de lavado con ducha SensoWash y todas las piezas de desgaste) el plazo de prescripción, es de dos años desde el suministro de la mercancía, sin perjuicio de lo dispuesto en el artículo 1490 del Código Civil español.

2. Para reclamaciones por daños y perjuicios, el plazo de prescripción es de un año, conforme a lo dispuesto en el artículo 1968-2º en relación con el artículo 1902, ambos del Código Civil español.

3. Para reclamaciones relativas a la legislación española de responsabilidad del producto, será de aplicación el plazo de 3 años establecido en el artículo 143 del Real Decreto Legislativo 1/2007 de 16 de noviembre, por el que se aprueba el texto refundido de la Ley General para la Defensa de los Consumidores y Usuarios y otras leyes complementarias.

4. Todas las reclamaciones están supeditadas a la instalación técnicamente correcta y a la observación de las instrucciones del producto, de uso, de limpieza, de mantenimiento y de instalación.

XI. Reserva de dominio

1. Mantenemos la reserva de propiedad de la mercancía entregada hasta que el cliente haya satisfecho todas las deudas contraídas con nosotros derivadas de la relación comercial, incluidas deudas futuras que se originen de contratos celebrados simultánea o posteriormente. Lo mismo se aplica cuando las deudas consten en facturas pendientes y el saldo haya sido deducido y aceptado.

Lo mismo se aplica a mercancía que se haya facturado a terceros (p. ej., grupos de compra) conforme a lo convenido.

2. El cliente tiene derecho a vender o transformar la mercancía en el transcurso normal de la actividad comercial. Este efectúa las posibles transformaciones sin que se derive obligación de ello para nosotros. En caso de transformación, unión o mezcla de mercancía objeto de una reserva de dominio nuestra con otras mercancías, se deriva para nosotros un porcentaje de copropiedad sobre la cosa nueva, que será, en caso de transformación, proporcional al valor de la mercancía de reserva (= valor bruto facturado incluidos costes adicionales impuestos) con respecto al valor de la cosa nueva; en caso de unión o mezcla, proporcional al valor de la mercancía sujeta a nuestra reserva de propiedad con respecto al valor de las otras mercancías.

3. El cliente nos cede por la presente todas las deudas que se originen a su favor frente a terceros por la reventa. No obstante, esta cesión, el cliente queda facultado para el cobro, sin perjuicio de nuestro derecho a efectuar el cobro nosotros mismos. Sin embargo, no haremos uso de este derecho siempre que el cliente cumpla debidamente sus obligaciones de pago y de otra índole. Bajo petición, el cliente deberá comunicarnos las deudas cedidas y sus deudores, facilitarnos toda la información

necesaria para el cobro, entregarnos la documentación correspondiente e informar de la cesión al deudor.

4. En caso de contravención del contrato por parte del cliente, en particular, en caso de demora en el pago, tendremos derecho a rescindir el acuerdo y recuperar la mercancía. A fin de la recuperación de la mercancía, el cliente nos permitirá por la presente y de manera irrevocable acceder libremente a los espacios de almacenamiento y llevarnos la mercancía.

5. Durante la vigencia de la reserva de dominio, el cliente no podrá pignorar o traspasar como garantía mercancías ni cosas elaboradas a partir de estas sin nuestro consentimiento. La suscripción de contratos de financiación (como leasing) que incluyan el traspaso de mercancía bajo nuestra reserva de dominio requiere nuestra autorización previa escrita, siempre que el contrato no oblique a la entidad financiera a abonarnos directamente el porcentaje del precio de compra que nos corresponde.

6. En caso de pignoración y otras intervenciones de terceros, el cliente deberá informarnos inmediatamente por escrito. Queda prohibido para el cliente llegar a acuerdos con sus compradores que puedan perjudicar nuestros derechos.

7. A petición del cliente y a nuestra discreción, nos comprometemos a liberar las garantías que nos corresponden, siempre que el valor realizable de nuestras garantías supere en más de un 20 % el de las deudas que deben asegurarse o supere el importe neto de las mismas en más de un 50 %.

XII. Marco legislativo para el intercambio de datos electrónicos

1. Ofrecemos a nuestros clientes la posibilidad de efectuar casi todos los procesos comerciales de manera electrónica.

2. Los precios y condiciones válidos son los que hemos acordado con el cliente (listas de precios, condiciones). Los precios que difieran o hayan sido indicados por el cliente no serán procesados al entrar el pedido.

3. Los mensajes defectuosos, es decir, aquellos que no concuerden con el formato de registro definido, no se considerarán transmitidos para ninguna de las partes. En tales casos, se establecerá comunicación directa con los responsables técnicos competentes del cliente.

4. El cliente se compromete a tomar las medidas necesarias para garantizar la confidencialidad y la protección de los datos.

5. Informamos al cliente lo antes posible sobre los períodos de interrupción planeados para la transmisión electrónica de datos. Lo mismo se aplica en caso de incidencias.

XIII. Generalidades

1. Los derechos o reclamaciones del cliente son intransferibles, a menos que Duravit autorice dicha transferencia previamente y por escrito.

2. La invalidez de una o varias disposiciones individuales no afectará ni perjudicará la validez de las restantes disposiciones.

3. Si el cliente es comerciante, el fuero competente en todas las disputas con este será el correspondiente a la sede social de Duravit. Nos reservamos el derecho a emprender acciones judiciales también en la jurisdicción del domicilio del cliente.

4. Se aplica exclusivamente la legislación española con exclusión de la Convención de Viena de las Naciones Unidas sobre los contratos de compraventa internacional de mercaderías, CISG, por sus siglas en inglés.

XIV. Protección de datos

RESPONSABLE: DURAVIT ESPAÑA S.L.U. FINALIDAD: Dar respuesta a consultas, gestionar la relación comercial que nos vincula y facilitarle la información de nuestros productos y/o servicios. BASE JURÍDICA: Relación contractual o precontractual, e interés legítimo del responsable en facilitar información acerca de su actividad. DESTINATARIOS: No se prevén cesiones, salvo a proveedores, para la prestación de servicios auxiliares, quienes serán encargados del tratamiento. TRANSFERENCIA INTERNACIONAL: EEUU (Privacy Shield). CONSERVACIÓN: El tiempo necesario para cumplir con la finalidad recogida y determinar las posibles responsabilidades derivadas de la misma. DERECHOS: Acceso, rectificación, supresión y oposición, portabilidad y limitación del tratamiento; dirigiéndose a rp@es.duravit.com. AUTORIDAD DE CONTROL: Agencia Española de Protección de Datos www.aepd.es. MÁS INFORMACIÓN: DURAVIT.ES

Tabla de colores cerámica

Color	00 – Blanco	13 – Antracita mate	20 – HygieneGlaze blanco	23 – Blanco/gris satén	26 – Blanco/blanco satén	32 – Blanco satén	41 – Ámbar	47 – Pergamon	61 – Blanco/antracita mate	67 – Gris satén	89 – Antracita/antracita mate	90 – Blanco (HyG)/blanco satén
Código de color	00 – Blanco	13 – Antracita mate	20 – HygieneGlaze blanco	23 – Blanco/gris satén	26 – Blanco/blanco satén	32 – Blanco satén	41 – Ámbar	47 – Pergamon	61 – Blanco/antracita mate	67 – Gris satén	89 – Antracita/antracita mate	90 – Blanco (HyG)/blanco satén
Cerámica												
Serie 1930	●	-	-	-	-	-	-	-	-	-	-	-
Architec	●	-	●	-	-	-	-	-	-	-	-	-
Bacino	●	-	-	-	-	-	-	-	-	-	-	-
Bento Starck Box	●	-	-	-	●	-	-	-	-	-	-	-
Cape Cod	●	-	-	-	●	●	-	-	-	-	-	-
Darling New	●	-	●	-	-	-	-	-	-	-	-	-
D-Code	●	-	●	-	-	-	-	-	-	-	-	-
D-Neo	●	-	●	-	-	-	-	-	-	-	-	-
Duraplus	●	-	-	-	-	-	●	●	-	-	-	-
DuraSquare	●	-	-	-	-	-	-	-	-	-	-	-
DuraStyle	●	-	●	-	-	-	-	-	-	-	-	-
Duravit No. 1	●	-	●	-	-	-	-	-	-	-	-	-
Happy D.2	●	●	●	-	-	-	-	-	-	-	●	-
Happy D.2 Plus	●	●	-	-	-	-	-	-	●	-	-	-
Luv	●	-	-	●	●	-	-	-	-	-	-	-
ME by Starck	●	-	●	-	●	●	-	-	-	-	-	●
Qatego	●	-	-	-	-	-	-	-	-	-	-	-
Scola	●	-	-	-	-	-	-	-	-	-	-	-
Soleil by Starck	●	-	-	-	-	-	-	-	-	-	-	-
Starck 1	●	-	-	-	-	-	-	-	-	-	-	-
Starck 2	●	-	-	-	-	-	-	-	-	-	-	-
Starck 3	●	-	●	-	-	-	-	-	-	-	-	-
Vero Air	●	-	●	-	-	-	-	-	-	-	-	-
Vero	●	-	-	-	-	-	-	-	-	-	-	-
Vitrium	-	-	-	-	-	●	-	-	-	-	-	-
Viu	●	-	●	-	-	-	-	-	-	-	-	-
White Tulip	●	-	●	-	-	-	-	-	-	-	-	-
Zencha	●	●	-	-	-	●	-	-	-	●	-	-

Faldones / productos de wellness
Tabla de acabados superficies de muebles

	Darling New	DuraStyle	Starck	Vero
Acrílo				
82 Blanco acrílo	●	●	●	●

Muebles de baño

Tabla de acabados superficies de muebles

	Brioso	D-Neo	DuraStyle	Duravit No. 1	Happy D. 2 Plus	Ketho	Ketho.2	L-Cube	Espejo y luz	Qatego	Luv	Vitrium	Starck 1	White Tulip	XBase	XSquare	XViu	Zencha
Cuarzo¹⁾																		
17 Blanco estructurado	-	-	-	-	-	-	-	-	-	-	● ¹⁾	-	-	-	-	-	-	-
25 Arena estructurado	-	-	-	-	-	-	-	-	-	-	● ¹⁾	-	-	-	-	-	-	-
33 Gris estructurado	-	-	-	-	-	-	-	-	-	-	● ¹⁾	-	-	-	-	-	-	-
Cristal³⁾																		
63 Negro estructura lineal	-	-	-	-	-	-	-	-	-	-	-	-	-	-	-	-	-	● ³⁾
64 Blanco	-	-	-	-	-	-	-	-	-	-	-	-	-	-	-	-	-	● ³⁾
Madera maciza																		
76 Roble europeo macizo	-	-	● ²⁾	-	-	-	-	-	-	-	-	-	-	-	-	-	-	-
77 Nogal americano macizo	-	-	● ²⁾	-	-	-	-	-	-	-	● ¹⁾	-	-	● ³⁾	-	● ¹⁾	-	-
H5 Roble natural macizo	-	-	-	-	-	-	-	-	-	-	-	-	-	● ³⁾	-	-	-	-
Chapa de madera auténtica																		
13 Nogal americano	-	-	-	-	-	-	-	●	-	-	-	-	-	-	-	-	●	-
69 Nogal cepillado	-	-	-	-	●	-	-	●	-	-	-	-	-	-	-	-	●	-
71 Roble mediterráneo	-	-	-	-	●	-	-	●	-	-	-	-	-	-	-	-	●	-
72 Roble oscuro cepillado	-	-	-	-	-	-	-	●	-	-	-	-	-	-	-	-	●	-
Decorado																		
07 Gris cemento mate	●	●	●	-	-	●	●	●	-	-	-	-	-	-	-	●	●	-
16 Roble negro	●	●	●	-	-	●	●	●	-	●	-	●	-	-	-	●	●	● ³⁾
18 Blanco mate	●	●	●	●	-	●	●	●	-	●	-	●	-	-	●	●	●	-
21 Nogal oscuro	●	●	●	-	-	●	●	●	-	●	-	●	-	-	●	●	●	-
22 Blanco brillante	●	●	●	-	●	●	●	●	-	●	-	●	-	-	●	●	●	-
30 Roble natural	●	●	●	-	-	●	●	●	-	●	-	●	-	-	●	-	●	● ³⁾
35 Roble Terra	●	●	●	-	-	●	●	●	-	●	-	●	-	-	-	-	●	-
43 Basalto mate	●	●	●	-	-	●	●	●	-	●	-	-	-	-	-	●	●	-
49 Grafito mate	●	●	●	●	-	●	●	●	-	●	-	●	-	-	●	●	●	-
55 Roble marmorizado	-	-	-	-	-	-	-	-	-	●	-	-	-	-	-	-	-	-
75 Lino	●	●	●	-	●	●	●	●	-	-	-	-	-	-	-	●	●	-
79 Nogal natural	●	●	●	-	-	●	●	●	-	-	-	●	-	-	-	-	●	-
80 Grafito extra mate	-	-	-	-	●	-	●	●	-	●	-	-	-	-	-	●	●	● ⁴⁾
83 Taupe extra mate	-	-	-	-	●	-	●	●	-	●	-	-	-	-	-	●	●	● ⁴⁾
84 Blanco extra mate	-	-	-	-	●	-	●	●	-	●	-	-	-	-	-	●	●	● ⁴⁾
91 Taupe mate	●	●	●	-	-	●	●	●	-	●	-	-	-	-	-	●	●	-
Lacado																		
36 Blanco satén	-	-	-	-	●	-	-	-	-	-	●	-	●	-	-	●	-	-
38 Gris Dolomiti brillante	-	-	-	-	-	-	-	●	-	-	-	-	-	-	-	●	●	-
39 Blanco nórdico satén	-	-	-	-	●	-	-	-	-	-	●	-	●	-	-	●	-	-
40 Negro brillante	-	-	-	-	-	-	-	●	-	-	-	-	●	-	-	●	●	-
54 Almendra satén	-	-	-	-	-	-	-	-	-	-	●	-	-	-	-	-	-	-
58 Grafito satén	-	-	-	-	-	-	-	-	-	-	-	-	-	●	-	-	-	-
60 Taupe satén	-	-	-	-	●	-	-	-	-	-	●	-	●	●	-	●	●	-
85 Blanco brillante	-	-	-	-	-	-	-	●	-	-	-	-	●	●	-	●	●	-
89 Gris franela brillante	-	-	-	-	-	-	-	●	-	-	-	-	●	●	-	●	●	-
90 Gris franela satén	-	-	-	-	-	-	-	●	-	-	-	-	-	-	-	●	●	-
92 Gris piedra satén	-	-	-	-	●	-	-	-	-	-	●	-	●	●	-	●	-	-
98 Azul noche satén	-	-	-	-	●	-	-	-	-	-	●	-	●	●	-	●	-	-
H1 Grafito brillante	-	-	-	-	-	-	-	-	-	-	-	-	-	●	-	-	-	-
H2 Gris piedra brillante	-	-	-	-	-	-	-	-	-	-	-	-	-	●	-	-	-	-
H3 Taupe brillante	-	-	-	-	-	-	-	-	-	-	-	-	-	●	-	-	-	-
H4 Blanco nórdico brillante	-	-	-	-	-	-	-	-	-	-	-	-	-	●	-	-	-	-

¹⁾ solo para placas de cubierta / ²⁾ solo accesorios muebles / ³⁾ solo frontales / ⁴⁾ solo cuerpo y estantería

Acabados para los muebles

Decorado

16 Roble negro	30 Roble natural
21 Nogal oscuro	55 Roble marmorizado
35 Roble Terra	75 Lino
79 Nogal natural	91 Taupe mate
80 Grafito extra mate	07 Gris cemento mate
49 Grafito mate	22 Blanco brillante
43 Basalto mate	18 Blanco mate
83 Taupe extra mate	84 Blanco extra mate

Chapa de madera auténtica

72 Roble oscuro cepillado
69 Nogal cepillado
13 Nogal americano
71 Roble mediterráneo
78 Arce macizo

Madera maciza

77 Nogal americano macizo
76 Roble europeo macizo
H5 Roble natural macizo

Lacado

H1 Grafito brillante	58 Grafito satén
40 Negro brillante	98 Azul noche satén
38 Gris Dolomiti brillante	90 Gris franela satén
89 Gris franela brillante	54 Almendra satén
H2 Gris piedra brillante	92 Gris piedra satén
H3 Taupe brillante	60 Taupe satén
85 Blanco brillante	39 Blanco nórdico satén
H4 Blanco nórdico brillante	36 Blanco satén

Perfiles de aluminio

B1 Champán mate	B2 Negro mate
---------------------------	-------------------------

Diseño de franja de luz

G Organic	S Radial
---------------------	--------------------

Cristal

64 Blanco	63 Negro estructura lineal
---------------------	--------------------------------------

Trama de vinilo

BC Greige

Duravit España S.L. UNI.
C/ Trafalgar, 51
08010 Barcelona
Tel. +34 900 515 152
info@es.duravit.com
www.duravit.es

Para profesionales >

pro.duravit.es

N.º de art. 90002611.0723 · Impreso en Alemania · Nos reservamos el derecho a efectuar mejoras técnicas y modificaciones de aspecto en los productos representados.

