



CATÁLOGO-TARIFA 2023

**Catálogo grifería temporizada, electrónica, equipamientos y ayudas técnicas.**



Tecnologías patentadas  
Fabricación nacional a medida  
Ahorro de agua y energía  
Acabados personalizados  
Máxima calidad y seguridad  
Certificaciones sostenibles



**Reconduce el Planeta con PRESTO**

Juntos seguimos fabricando el **futuro del agua** para construir un futuro sostenible

Tecnología ÚNICA en el mercado

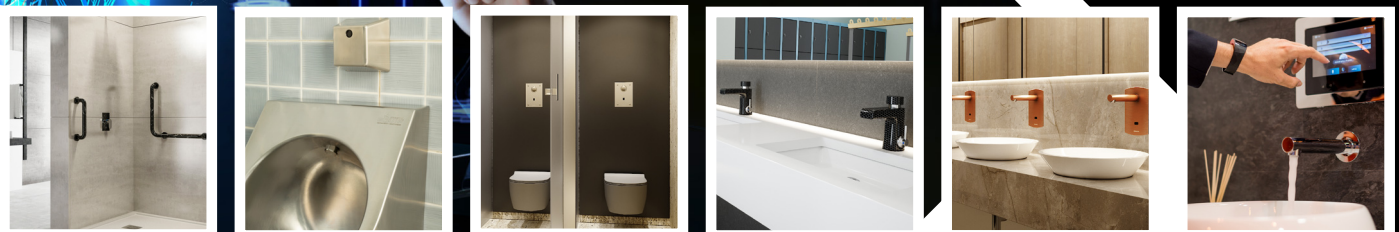

[www.prestoiberica.com](http://www.prestoiberica.com)  
[www.prestoquip.com](http://www.prestoquip.com)

Únicos temporizados del mundo con certificación  
de Aenor y de Afnor

Grupo Presto Ibérica



# Protegemos el Planeta, protegemos tu vida

## Eliminamos la huella de carbono reduciendo emisiones.

### Nuestra logística de envíos climáticamente neutros con GLS Climate Protect.

Nuestros esfuerzos medioambientales van dirigidos a reducir la huella de carbono que generamos en los procesos que participan directa e indirectamente en la actividad de nuestra empresa. Una de las vías de trabajo que genera más impacto en término de emisiones corresponde al transporte. Por ello colaboramos activamente con la empresa global de transporte GLS y su iniciativa sostenible GLS Climate Protect, con la que contribuimos al **cumplimiento de los Objetivos de Desarrollo Sostenible (ODS) de Naciones Unidas** incidiendo directamente en la reducción global de emisiones compensando nuestra propia huella de carbono.

Invertimos en la evolución de la logística de paquetería para asegurar el futuro sostenible en la cadena de suministro compensando todas las emisiones de CO2 generadas por el transporte convirtiéndose en envíos neutros, mejorado notablemente las ratios de entrega y la calidad.

### Colaboración con proyectos sostenibles.

Esto nos permite también ayudar en proyectos sostenibles actuales por el calentamiento global, como la protección de los bosques de la región del Amazonas en los proyectos de Brasil y Perú que contribuyen a combatir el calentamiento global gracias al almacenamiento de cantidades particularmente elevadas de carbono en la vegetación y suelos pantanosos de estas áreas. O la promoción de la energía eólica, libre de emisiones, en los dos proyectos en India que es esencial para limitar el calentamiento global y asegurar el suministro de energético para el futuro.





# Reconduce el Planeta con Presto

Juntos construimos un futuro sostenible



## REUTILIZAMOS

Promovemos la reutilización de productos.

Desarrollamos procesos de reciclaje de las instalaciones fabricando kits de transformación de grifería temporizada a electrónica y proporcionamos todo tipo de recambios para todos nuestros productos.

## REDUCIMOS

Reducimos consumos.

Innovación electrónica y domótica con tecnologías propias de ahorro de agua y energía capaces de ahorrar hasta 1.000L de agua persona/mes y reducir la huella de CO2 en el ciclo integral del agua.

## RECICLAMOS

Procesos de reciclaje en fabricación.

Grifería sostenible y reciclable con porcentaje mayor al 99% en toda la grifería. Embalajes de material reciclado con dimensiones ajustadas al material incluido aprovechando el máximo cubillaje.



## Máxima calidad certificada

En Grupo Presto Ibérica desempeñamos un gran compromiso eco industrial en todos los procesos de fabricación, materiales utilizados, logística de envíos y procedimientos sostenibles con el bienestar laboral y social, ofreciendo la máxima calidad y certificación sostenible. Atendemos al cumplimiento de la legislación constructiva y normativas en calidad de materiales: Real Decreto 140; 4MS Common Approach, Directiva (UE) 2020/2184 Del Parlamento Europeo y Del Consejo De La Unión Europea.

AENOR



Producto Certificado

**Certificación N AENOR.**

Grifería de cierre automático PN10 conforme a EN 816.



**Certificación NF AFNOR.**

Grifería de cierre automático PN10 conforme a EN 816.



**Certificación ISO 9001.**

Calidad Gestión Empresarial a PRESTO IBERICA y PRESTO EQUIP



**Marcado CE Grifería electrónica.**

Circuitos conforme con las directivas 2006/95/CE y 2004/108/CE.



**Producto ecológico.**

Marca de los productos con un especial ahorro de agua.



**VERDE**

El sistema de evaluación se basa en un método prestacional, respetando el medio ambiente, compatible con el entorno y con altos niveles de confort y de calidad de vida.

**BREEAM®**

**BREEAM**  
Certificación basada en los múltiples aspectos que deben ser evaluados.



**LEED**

Entiende que la construcción sostenible es cualquier estructura que logra de una forma equilibrada ser rentable para el que lo construye, tiene menor impacto en el medioambiental y es más saludable para las personas.



**CTE, Código Técnico Edificación.**

Presto realiza pruebas dimensionales, estanqueidad e hidráulicas. Cumpliendo con el Código Técnico de Edificación.



**Certificación Calidad Ambiental.**

Sello de Calidad Medio Ambiental de la Generalitat de Cataluña.



**Waterlabel**

Sistema internacional de clasificación para la medición del consumo de agua de los productos de grifería sanitaria.







<b>GRIFERÍA ESPECIALIZADA</b>		
<b>Kits de transformación</b>	De grifo temporizado a grifo electrónico.	<b>16</b>
<b>Presto Custom</b>	Crea grifos únicos. Fabricación a medida.	<b>18</b>
<b>Tecnología Healthcover®</b>	Grifería antibacterias única en el mercado.	<b>22</b>
<b>Presto XT-eco Fusion</b>	Grifería monomando ecológica con materiales libres de plomo.	<b>26</b>
<b>GRIFERÍA ELECTRÓNICA</b>		
<b>Lavabo electrónico</b>	Tecnología Dre@ms, Touch, Sensia.	<b>31</b>
<b>Ducha electrónica</b>	Tecnología Dre@ms, Touch, Sensia.	<b>55</b>
<b>Urinario e inodoro elect.</b>	Tecnología Dre@ms, Touch, Sensia.	<b>63</b>
<b>Grifería autocontrol</b>	Gestión precisa de instalaciones.	<b>77</b>
<b>TECNOLOGÍA NESS</b>		
<b>Presto Go System</b>	Tecnología puntera en el mercado que evita el desperdicio de agua.	<b>88</b>
<b>GRIFERÍA TEMPORIZADA</b>		
<b>Lavabo temporizado</b>	Grifería de repisa y mural.	<b>99</b>
<b>Ducha temporizada</b>	Grifería vista o empotrada.	<b>123</b>
<b>Urinario temporizado</b>	Grifería vista o empotrada.	<b>141</b>
<b>Inodoro temporizado</b>	Grifería vista o empotrada.	<b>149</b>
<b>Seguridad temporizada</b>	Grifería antivandálica.	<b>159</b>
<b>GRIFERÍA INDUSTRIAL</b>		
<b>Grifería para cocinas profesionales</b>	Fabricadas para uso intensivo y profesional que ofrecen la máxima ergonomía.	<b>170</b>
<b>GAMA DE VÁLVULAS</b>		
<b>Válvulas</b>	Variación de opciones con versatilidad de uso.	<b>176</b>
<b>GAMA DE BASTIDORES</b>		
<b>Bastidores</b>	Fabricados para soportar distintas condiciones de instalación.	<b>188</b>
<b>SISTEMAS ANTILEGIONELLA</b>		
<b>Sistemas de prevención</b>	Sistema para automatizar el proceso de desinfección mediante choque térmico.	<b>199</b>
<b>AYUDAS TÉCNICAS</b>		
<b>Barras de apoyo</b>	Ergonomía y perfecto agarre.	<b>216</b>
<b>Sanitarios adaptados</b>	Lavabos, inodoros, platos y mamparas de ducha que mejoran la accesibilidad.	<b>232</b>
<b>SANITARIOS ACERO INOX</b>		
<b>Soluciones específicas</b>	Sanitarios realizados en AISI-304. recomendado para aseos altamente frecuentados.	<b>248</b>
<b>ACCESORIOS DE BAÑO</b>		
<b>Funcionalidad y sencillez</b>	Todo tipo de accesorios que complementan el baño de uso colectivo.	<b>257</b>
<b>PRODUCTOS HOSPITALARIOS</b>		
<b>Grifería especializada.</b>	Amplio y especializado rango de soluciones para laboratorios y hospitales.	<b>264</b>
<b>LISTADO DE REFERENCIAS</b>		
<b>CONDICIONES DE VENTA</b>		<b>293</b>
<b>LEYENDA DE ICONOS</b>		<b>298</b>

## Selección electrónica

LAVABO				DUCHA			
Repisa	Visto / Empotrado		Panel / Empotrado				
	TOUCH L - LM 		PRESTORIZON - L 		TOUCH - D 		DL 400 SENSIA 
	NEW TOUCH L - LM 		PRESTO LINEA TC - L 		TOUCH - DT 		PRESTODUC SENSIA 
	SENSIA L - LM 		PRESTO LINEA L - LM 		RADA SENSE 		MIRA LUX 
	XT ELECT L - LM 		SENSIA P - PM 		SENSIA - D 		DRE@MS VISTO 
	SOHO L - LM 		RADA SENSE 		SENSIA - DM 		DRE@MS EMPT. 
	DOMO SENSIA C 		DRE@MS VISTO 				
	PRESTO 5750 		DRE@MS EMPT. 				

URINARIO				INODORO			
Visto	Empotrado		Empotrado		Empotrado		
	TOUCH - U 		PRESTO 8400 		TOUCH - UE 		TOUCH - I 
	SENSIA - U 		NOVO SENSIA - UE 		SENSIA - UE 		SENSIA - I 
	DRE@MS VISTO 		1000 M ELEC 		SENSIA - UE 		SENSIA - I SIN PULSADOR 
					DRE@MS EMPT. 		DRE@MS 

 Grifería temporizada

 Apertura por pulsación

 Tecnología TOUCH

 Tecnología SENSIA

 Tecnología DRE@MS

 Grifería de lavabo

 Grifería de mural

 Grifería de ducha

 Grifería de urinario

 Grifería de inodoro











































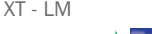







 Grifería ecológica



 Certificado AENOR











 Certificado AFNOR



## Selección temporizada

LAVABO		DUCHA	
Repisa	Visto / Empotrado	Mural	Panel / Empotrado
 PRESTO 605 	 XT - P 	 PRESTO 65 	 ALPA 80 
 XT - L 	 XT 2000 - P 	 PRESTO 75 	 ALPA 90 
 XT - 2000 	 504 XL 	 ALPA 80 	 ALPA 80 PANEL 
 PRESTO 3000 	 NEO - P 	 ALPA 90 	 ALPA 90 PANEL 
 XT - LM 	 PRESTO 3500 	 PRESTO 55 	 PRESTODUC 
 XT 2000 LM 	 ARTE - CM 	 PRESTO XT - 55 	 DL - 400 
		 ARTE - D 	 EXTERIORES 

URINARIO		INODORO	
Visto	Empotrado	Visto	Empotrado
 12 A 	 XT-UE 	 XT - I 	 ARTE - I 
 XT - U 	 XT 2000 - UE 	 ARTE - I 	 1000 A 
 XT - U LARGO 	 PRESTO 27 	 1000 M 	 1000 E XL 
 XT - U VERTICAL 	 ARTE - UE 	 1000 C 	 XT-IE 2D C/LL 
 PRESTO 12 	 PRESTO PD - UE 	 ERYEM 	 XT-IE 2D S/LL 
		 ECLAIR 	

-  Grifería temporizada
-  Apertura por pulsación
-  Tecnología TOUCH
-  Tecnología SENSA
-  Tecnología DRE@MS
-  Grifería de lavabo
-  Grifería de mural
-  Grifería de ducha
-  Grifería de urinario
-  Grifería de inodoro
-  Grifería ecológica
-  Certificado AENOR
-  Certificado AFNOR

# Grupo experto en el sector

El Grupo Presto Ibérica, organizado a través de 3 empresas, cuenta con clientes en más de 20 países y posee 3 fábricas en España en Madrid y Barcelona, desde las que diseña, fabrica y comercializa el catálogo de soluciones más amplio para el sector del baño dando un servicio de calidad y atención a sus clientes, innovando en el desarrollo de soluciones, generando desarrollo empresarial y creación de empleo y contribuyendo a construir una sociedad sostenible y solidaria.

Con una experiencia empresarial de más de 40 años en el mercado español el Grupo Presto Ibérica es el líder en el sector del baño con tecnologías propias desarrolladas para el control y ahorro de agua, grifería de diseño para hoteles y hogar, y ayudas técnicas y equipamiento especiales para mejorar la accesibilidad.



Sistemas temporizados mecánicos y electrónicos con tecnología ecológica para el ahorro de agua y de seguridad, destinados a centros públicos e instalaciones profesionales.



Grifería de diseño de alta calidad para espacios de baño y cocina de hogares y hoteles, algunas galardonadas con prestigiosos premios internacionales como el Good Design y Reddot.



Accesorios y equipamientos para baños colectivos, ayudas técnicas de gama alta para personas con movilidad reducida como barras de apoyo, sanitarios adaptados, etc.



# Lider en España en certificados



Somos la primera marca en instalaciones colectivas (hospitales, centros deportivos, educativos, de ocio, geriátricos, residencias, aeropuertos, etc). Nuestros productos son ya un aval en el mercado pues no sólo obtienen los más altos estándares de calidad internacional, sino que están certificados oficialmente.



En Presto Ibérica S.A., somos la empresa del sector de colectividades con mayor número de certificaciones de producto y también la primera empresa en el mundo que ha obtenido el certificado de producto "N" de AENOR para grifería temporizada (EN 816: Grifería Sanitaria y Valvulería, grifos de cierre automático PN10) y "NF" de AFNOR.



Las soluciones integrales que ofrecemos, los materiales robustos, seguros y de diseños confortables, las certificaciones y premios obtenidos y las grandes obras que avalan nuestra fiabilidad, hacen que organismos públicos, prescriptores, propiedades y usuarios finales confíen en nuestros productos. Nuestros valores han estado siempre presentes en cada inversión y diseño de nuevos productos.



## Siempre presentes



### Tránsito masivo

Un aeropuerto, un centro empresarial, o un centro comercial requieren unas instalaciones con diseño actual, funcionales, seguras y con fácil mantenimiento. Y no podemos olvidarnos de los aseos y ambientes de baño. En este sentido PRESTO ofrece soluciones de grifería temporizada y electrónica ecológica con diseño innovador, una gran gama de productos que han sido diseñados especialmente para este tipo de centros con objeto de optimizar su uso y abarcar todas necesidades de usuarios y propiedad.

### Centros hospitalarios

PRESTO es el mayor experto de griferías en hospitales, ya que a la hora de construir un centro sanitario, cada vez se da más importancia a necesidades de control y ahorro energético, higiénicas, de mantenimiento, seguridad y relativas al confort tanto para el paciente como a personal sanitario. De esta manera, PRESTO ofrece soluciones de ahorro de agua, baños adaptados, soluciones anti-legionella, etc.



### Centros deportivos

Los principales recintos deportivos del país confían en PRESTO, debido a que la propiedad de los mismos, los organismos gestores o encargados de las instalaciones deportivas, invierten para conseguir las mejores instalaciones posibles en las que el usuario encuentre la actividad y el confort deseado y el equipamiento no genere problemas de seguridad o mantenimiento.

### Centros seguridad

Los centros penitenciarios, centros de inserción social, calabozos, etc. Requieren productos especiales donde el antivandalismo y la seguridad son prioritarios. Las patentes y desarrollos de PRESTO en este ámbito se usan por todo el mundo.



# En busca de la excelencia

**Tradición, innovación y tecnología de la mano del diseño y exclusividad**

## ★ Tecnología puntera

Presto continúa construyendo el futuro del agua con tecnologías propias patentadas que optimizan las instalaciones y confort y salubridad de los usuarios.

Tecnologías sostenibles que consiguen el máximo ahorro de agua y energía, e innovación en sistemas para el control de consumos.

Tecnologías aplicadas a las gamas de producto para asegurar la calidad certificada en higiene, salubridad y seguridad, como la tecnología Healthcover Antibacterias y los sistemas antivandálicos de seguridad.

Tecnologías de personalización Luxcover con sistema patentado pionero de acabados para optimizar la instalación con parámetros técnicos y estéticos y conseguir proyectos únicos.

Sistemas domóticos y electrónicos capaces de controlar la instalación con dispositivos que optimizan los consumos y confort del usuario.

Pioneros en grifería temporizada en España, Presto utiliza un sistema patentado de temporización hidráulica equipado de un rubí sintético calibrado inalterable.

Sistema patentado de auto-limpieza y mantenimiento mediante resorte desobturador ahorro de agua de instalaciones complejas.

## ★ Ahorro de agua

Griferías temporizadas con un ahorro superior al 60% sobre griferías monomando y tradicionales.

Serie ECO con ahorros superiores al 77%.

Grifería electrónica de sensor y táctil que permiten un uso eficiente del agua con un ahorro superior al 60%.

Diseño conforme a normas EN 15091 y EN 12541.

Grifos testeados en cumplimiento del código técnico de edificación.

Fabricación a medida ajustando parámetros técnicos para consecución de certificación sostenible de la edificación.

## ★ Diseño y ergonomía

Amplia gama de productos fabricados para cumplir las más altas expectativas de funcionalidad y diseño con modelos de líneas tradicionales o productos sofisticados y de alto diseño vanguardista.

Series de productos galardonados con prestigiosos premios de arquitectura y construcción.

Productos diseñados y fabricados a medida con versiones que se adaptan a todo tipo de instalación y usuario.

## ★ Gestión y calidad del agua

I+D+i aplicado a las instalaciones de ACS.

Soluciones integrales de desinfección de legionella con sistemas mecánicos, electrónicos o mixtos que simplifican el mantenimiento de la instalación.

Sistemas inteligentes de gestión y optimización de agua.

Amplio rango de soluciones integrales para cualquier tipo de instalación: hoteles, centros deportivos, centros educativos, centros sanitarios y centros de ocio.

## ★ Fiabilidad y resistencia

Empresa con mayor número de certificaciones en producto del mercado (pag 13).

Máxima calidad en fabricación con materiales nobles que maximizan la salubridad del usuario y durabilidad de la instalación.

Piezas interiores fabricadas en poliacetal que conceden alta resistencia a la corrosión y las incrustaciones.

Cabeza intercambiable y pulsador que evitan el riesgo de desgaste prematuro. durabilidad del mecanismo.

Dispositivo contra golpe de ariete integrado en sistema de cierre progresivo por disminución de caudal.



# Calidad certificada

## Cumplimos con las normativas

### Compromiso

Trasladar nuestro legado y acciones en materia de sostenibilidad. Con vistas en el futuro del agua ofrecemos nuestro asesoramiento y fabricamos dispositivos especializados con tecnologías propias para conseguir una construcción sostenible que proteja el medioambiente y la salubridad de las personas.

Garantizar el ahorro de agua en todo tipo de instalaciones con tecnologías y soluciones especializadas capaces de maximizar el ahorro energético con productos de calidad certificada.

### Realidad

La calidad es esencial para esta misión, por lo que todos los procesos de nuestra empresa están auditados y cada fase de fabricación cumple la legislación y normativas vigentes. Garantizar el ahorro de agua y salubridad en todo tipo de instalaciones requiere asegurar la fabricación con materiales nobles y tecnologías aplicadas para la optimización de cada parámetro. Gracias a nuestras tecnologías y soluciones especializadas somos capaces de maximizar el ahorro energético con productos de calidad certificada que aseguran el buen funcionamiento y durabilidad de la instalación con la máxima seguridad y confort para el usuario.

### Futuro

Desde nuestros orígenes entendemos la tecnología como una forma de contribuir a la sostenibilidad del Planeta. Una trayectoria de éxitos en tecnologías patentadas innovadoras y calidad en todos los procesos productivos propios, que ha ido desarrollando sistemas para la fabricación sostenible del agua del futuro y ofrecer nuestros productos con las principales certificaciones de calidad y obtención de certificados sostenibles tan importantes y necesarias para el futuro de la construcción. Seguimos fabricando el futuro del agua.

# Proyectos Óptimos



## Certificación N AENOR.

Grifería de cierre automático PN10 conforme a EN 816.



## Certificación NF AFNOR.

Grifería de cierre automático PN10 conforme a EN 816.



## Certificación ISO 9001.

Calidad Gestión Empresarial a PRESTO IBÉRICA y PRESTO EQUIP

AENOR

## UNE EN 12541.

Grifería sanitaria. Válvulas de descarga de agua y válvulas de cierre automático para urinarios PN10. Diseño conforme a normativa.



## Producto ecológico.

Marca de los productos con un especial ahorro de agua.



## Certificación Calidad Ambiental.

Sello de Calidad Medio Ambiental de la Generalitat de Cataluña.

AENOR

## UNE EN 15091.

Grifería sanitaria de apertura y cierre electrónicos. Diseño conforme a normativa.



## Marcado CE Grifería electrónica.

Circuitos conforme con las directivas 2006/95/CE y 2004/108/CE.



## CTE, Código Técnico Edificación.

Presto realiza pruebas dimensionales, estanqueidad e hidráulicas. Cumpliendo con el Código Técnico de Edificación.

BREEAM®

## BREEAM

Certificación basada en los múltiples aspectos que deben ser evaluados.



## LEED

Entiende que la construcción sostenible es cualquier estructura que logra de una forma equilibrada ser rentable para el que lo construye, tiene menor impacto en el medioambiental y es más saludable para las personas.



## VERDE

El sistema de evaluación se basa en un método prestacional, respetando el medio ambiente, compatible con el entorno y con altos niveles de confort y de calidad de vida.



## Waterlabel

Sistema internacional de clasificación para la medición del consumo de agua de los productos de grifería sanitaria.





# Asesoramos tus proyectos

## Asesoramos tus proyectos para emisión de certificados energéticos de los edificios

Una edificación sostenible es aquella que garantiza una estructura saludable y productiva para sus ocupantes y que es eficiente en los recursos que emplea. Este tipo de edificios aumentan su valor en el mercado: mejora contrastable de la eficiencia energética respecto de proyectos similares, aumento de la visibilidad del producto en el mercado, mejora de las condiciones interiores de los ocupantes (y aumentos de la productividad asociados), etc. La legislación española desde el año 2013 obliga a que para realizar la compra o alquiler de cualquier tipo de inmueble se emita un certificado energético del mismo, donde poder cuantificar el grado de eficiencia energética.

[proyectos@prestoiberica.com](mailto:proyectos@prestoiberica.com)

Existen a nivel mundial varias organizaciones sin ánimo de lucro que han promocionado diversos sistemas de certificación que persiguen el objetivo de la sostenibilidad en los edificios. Los certificados más conocidos y usados son **BREEAM** (de procedencia británica), **LEED** (de procedencia americana) y **VERDE** (de origen español).

Los sistemas son relativamente parecidos, especialmente BREEAM y LEED, ya que permiten cuantificar de forma sencilla, a partir de la aplicación de una serie de requisitos, el grado de compromiso con la sostenibilidad de un edificio. En función de los requisitos abordados con éxito, se otorga un número de puntos que determina la clasificación final del edificio.

El certificado VERDE reconoce la reducción de impacto medioambiental del edificio, que se evalúa comparado con un edificio de referencia. Dentro de los diferentes sistemas de puntuaciones, tiene una especial importancia el ahorro de agua; tanto es así, que en BREEAM y LEED es requisito obligatorio.

**Presto Ibérica S.A.**, como empresa líder en fabricación de griferías eficientes dispone de gamas especiales para la consecución de estos certificados energéticos. Dentro de nuestro catálogo de producto, el cliente encontrará un gran rango de griferías con el sello ECO y en las mismas podrá observar los caudales y ahorros que producen, de manera que si se quiere alcanzar una alta puntuación, Presto va a ser su mejor aliado.

### Soporte postventa

Vía correo electrónico  
[sosporte@prestoiberica.com](mailto:sosporte@prestoiberica.com)

Vía WhatsApp  
683 169 947

### Marketing

Vía correo electrónico  
[comunicacion@grupoprestoiberica.com](mailto:comunicacion@grupoprestoiberica.com)

Disponible formato BIM en las siguientes plataformas:

**bimobject**





# Presencia global

La base del grupo está en España, donde nuestros productos se encuentran en más de 1000 distribuidores autorizados, de manera que la disponibilidad de cualquiera de nuestras referencias es prácticamente inmediata. Además, nuestra presencia en los mercados internacionales es una realidad desde hace años y, hoy en día, los productos de nuestras marcas están instalados y en funcionamiento en diferentes países y continentes gracias a su reconocida calidad, diseño y tecnología.

- Centro comercial Oasis
- Planta de fabricación Pfizer
- Cadena de gimnasios McFit
- Cadena de gimnasios Viva Gym
- Cadena de gimnasios Dreamfit
- Naves logísticas Amazon
- Naves logísticas Lidl
- Estadio Santiago Bernabéu
- Estadio Camp Nou
- Estadio Balaídos
- Estadio Benito Villamarin
- Ciudad deportiva Sevilla FC
- Estadio Balear
- Wizink Center
- Complejo deportivo Reyno de Navarra
- Campos de Rugby de Torrelodolones
- Camp del Ferro
- Aeropuerto de Granada
- Aeropuerto de Málaga
- Aeropuerto de Santiago
- Aeropuerto de Palma de Mallorca
- Aeropuerto de Ibiza
- Hotel Camino Real
- Hotel Udepro Sevilla
- Hotel Perla de Levante
- Hotel Althay Fuerteventura
- Hotel Ámbar Beach
- Hotel Saaj
- Hotel Villasol
- Hotel Tropicana Manacor
- Puy du Fou
- Casino de Peralada
- Colegio de los Escolapios
- Colegio de los Salesianos
- Hospital de Torrecárdenas
- Hospital de Salamanca
- Hospital San Juan de Dios
- Hospital de Cuenca
- Hospital de Alta Resolución de Estepona
- Hospital de Alta Resolución de Palma del Río
- Clínica de la Cruz Roja de Palma de Mallorca
- Torre Caleido
- Sede corporativa Endesa
- Sede corporativa Colonial
- Sede corporativa Repsol
- Sede corporativa Telefónica
- SEAT Martorell
- Fábrica de Elastorsa
- Fábrica de Bridgestone
- C.C. Arquineguin
- C.C. Las Arenas
- C.C. Parque Corredor
- C.C. Marinada
- C.C. Nevada

# Programa punto de venta Siempre presentes



## Peana individual LUX

- Expositor de metacrilato de sobremesa negro de 190x175x35mm, con nivel intermedio de color blanco y peana para pieza de 140x80mm.
- Fondo fijo con impresión directa en metacrilato de 30x19cm con imagen marca.
- Display para nomenclatura de grifo.

Metacrilato **EXP00000027** **65,30€**



## Peana triple LUX Grupo

- Expositor de sobremesa para tres grifos formado por base de metacrilato blanco de 340x240x35mm con nivel intermedio de color negro y tres huecos para peanas.
- Tres display portahojas en la base de 5x4cm para nomenclatura de grifo.
- Trasera de metacrilato impresa de 34x30cm con imagen de marca.
- Incluye grifo de Griferías Galindo.

Metacrilato **EXP00000028** **122,10€**





### Expositor de pie para grifería de repisa

- Expositor de suelo 40x190cm.
- Fabricado en chapa metálica pintada en azul.
- Comunicación en vinilos de corte.
- Pegatina identificativa de producto.

Chapa metálica  
pintada en azul **EXP00000029 326,30€**



### Expositor de pie para grifería de mural

- Expositor de suelo 40x190cm.
- Fabricado en chapa metálica pintada en azul.
- Comunicación en vinilos de corte.
- Pegatina identificativa de producto.

Chapa metálica  
pintada en azul **EXP00000030 240,20€**



### Panel funcional LED Tecnología Ness

- Metacrilato tamaño 100X190CM de 6mm impresión directa alta resolución. Estructura de metal fija con ruedas.
- Sistema funcional con sistema LED integrado para mostrar recorrido que simula el movimiento del agua.
- Conexión a toma de corriente de 220V. Cable e interruptor incorporado.

PVC **EXP00000119 726,50€**

Paneles modulares que se pueden montar por separado o unidos formando un sólo expositor. Configurables por el cliente.

(\*) Precio expositor, no incluye grifería.



# KITS de TRANSFORMACIÓN

**Protege a las personas y medio ambiente**

- Maximiza la higiene y salubridad
- Evita contacto previniendo contagios
- Máximo ahorro de agua y energía
- Óptimo para certificaciones sostenibles
- Vanguardia estética de la instalación

- ✓ Fácil y rápido,
- ✓ Sin obras ni modificar la instalación.
- ✓ No hace falta desinstalar la grifería actual.



Tecnología  
ÚNICA  
en el mercado

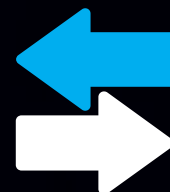





Transformación  
de temporizados a  
electrónicos sin obras

# Presto crea la era electrónica

## Nuevos KITS DE TRANSFORMACIÓN

para convertir un grifo de urinario o inodoro en un grifo electrónico por sensor.



### Kits de transformación



**Novo UE**  
**Ref 77108**

Cromo

**Ref P7177108**

Níquel Cepillado

Transforma las referencias:



ref.10708  
ref.10636



ref.11708  
ref.11636



ref.26708  
ref.26636



ref.31708  
ref.95636



ref.31709



ref.31800



**1000 M Elec**  
**Ref 77109**

Cromo

**Ref P7177109**

Níquel Cepillado

Transforma las referencias:



ref.14109



ref.14900



**Arte Elec**  
**Ref 77110**

Cromo

**Ref P717711**

Níquel Cepillado

Transforma las referencias:



ref.15000  
ref.15100



ref.15050  
ref.15150



ref.15002



**1000 A Elec**

**Ref 79800**

Pila CR-P2 6V litio

**Ref 79801**

Transformador 12V (IP65)



ref.19420



ref.19500



ref.19501



ref.19550



**1000 A Elec**  
**sin pulsador**

**Ref 79800**

Pila CR-P2 6V litio

**Ref 79801**

Transformador 12V (IP65)

Transforma las referencias:

Descubre todos los modelos para los diferentes dispositivos temporizados: Pag. 70.

# Fabricación a medida

## Crea grifos únicos personalizados

**PRESTO  
CUSTOM**

Somos la única empresa  
fabricante en el mercado que  
permite customizar la grifería.

Configura tu grifo en  
**prestocustom.com**

o contacta con el Dpto. Presto Exclusive  
Manufacturing (pag 21)



Hemos desarrollado un nuevo concepto dónde poder elegir diferentes acabados de color y personalizar al máximo el grifo con texturas atrevidas y grabados para dar más carácter y singularidad al producto.



## Grifería personalizada

Múltiples opciones de personalización y combinación de elementos para crear grifería hecha a medida.

PRESTO CUSTOM permite intercambiar piezas para diseñar grifería temporizada única que de un plus de personalidad al espacio.... un mundo de posibilidades.

Conscientes de que la diferenciación es un valor añadido en cada proyecto, en el Grupo Presto Ibérica apostamos por la personalización.

Además de la personalización de los aspectos técnicos del grifo como ya ofrecíamos a nuestros clientes, ahora lanzamos un servicio de customización para optimizar el diseño y el acabado de la grifería que se adapte a todas las necesidades técnicas y estéticas de cada proyecto.

Expertos en los aspectos técnicos del grifo, incluimos nuevas soluciones estéticas y materiales innovadores aplicados al espacio de baño con la última tecnología que eleva el espíritu transgresor y la esencia de la empresa.

Visita nuestro configurador [prestocustom.com](http://prestocustom.com) y configura a tu elección e intercambia las partes del grifo con otras de diferentes series.

### Diseña el grifo perfecto para la instalación.

La **Tecnología LuxCover** ofrece el mayor grado de personalización de la grifería, permitiendo una configuración de las características técnicas y estéticas para crear diseños únicos.



#### Print

Los acabados print crean grifería exclusiva mediante diferentes motivos personalizados imprimibles en la superficie.



#### Metal

Estética lujosa y distinguida con acabados de la gama de metales más exclusivos y en diferentes tonalidades.



#### Color

El toque de color perfecto para crear originales combinaciones personalizadas y originales para customizar el grifo a tu estilo.



#### Láser

Personaliza la grifería con la técnica de grabación láser en la superficie del grifo y crea frases o iconos únicos.



# Ejemplos de acabados.

## Consulta infinitas posibilidades.

### Print

Pioneros en aplicar a la grifería esta innovadora técnica de impresión que fija cualquier motivo a la superficie del grifo.

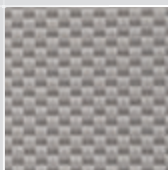

**Carbono claro**  
P20

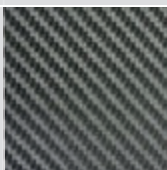

**Carbono oscuro**  
P27

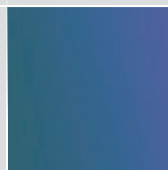

**Tornasolado**  
P22



**Esmerilado**  
P23

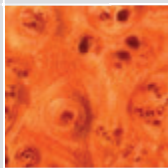

**Madera**  
P25

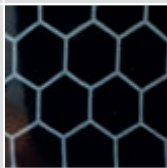

**Panel**  
P21

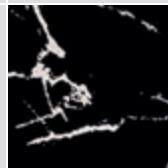

**Mármol negro**  
P26

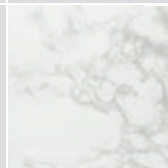

**Mármol blanco**  
P31



**Madera Natural**  
P54

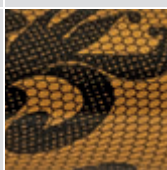

**Déco**  
P50



**Animal print**  
P53

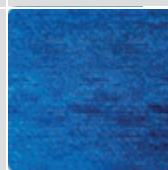

**Denim**  
P51

### Metal

Ofrecemos acabados especiales con inspiración en los metales más nobles donde diseño y decoración convergen en una de las principales tendencias para baño y cocina.

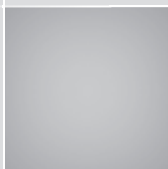

**Cromo**  
00



**Cromo mate**  
P61

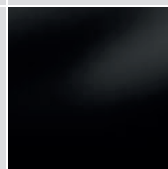

**Cromo negro brillo**  
P35

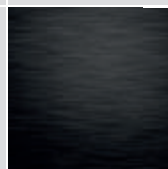

**Cromo negro cepillado**  
P36



**Oro**  
P18

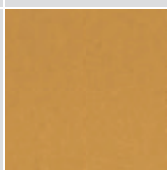

**Oro arenado**  
P28

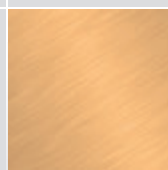

**Oro cepillado**  
P29

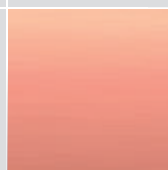

**Oro rosa**  
P30



**Níquel Cepillado**  
P71

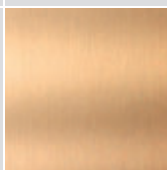

**Latón natural**  
P37

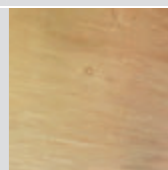

**Bronce envejecido**  
P40

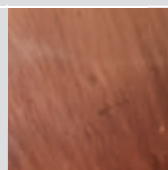

**Cobre envejecido**  
P41

### Color

Multitud de posibilidades y combinaciones para pintar las piezas con colores planos o degradados usando la carta de colores RAL.

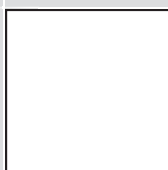

**Blanco**  
P11

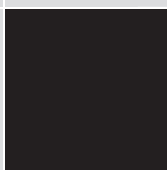

**Negro**  
P16

- RAL-7045
- RAL-4005
- RAL-8003
- RAL-6037
- RAL1018
- RAL-2002
- RAL-6027
- RAL-1004
- RAL-5017
- RAL-2007

### Láser

Expertos en la técnica láser que permite realizar un grabado en un área del grifo, un diseño individual con toque muy personal.

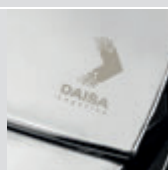
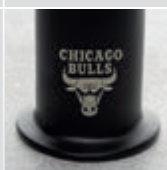

# Presto Exclusive Manufacturing

## Servicio de asesoramiento personalizado y fabricación a medida.

Conscientes de que la diferenciación es un valor añadido y como pioneros en la customización de la grifería con la tecnología patentada LuxCover®, si su proyecto requiere un asesoramiento personalizado de fabricación a medida, desde nuestro reconocido departamento Presto Exclusive Manufacturing, nuestro equipo de profesionales le resolverán sus necesidades tanto técnicas como estéticas con la más avanzada tecnología para hacer su proyecto único.

[exclusive@grupoprestoiberica.com](mailto:exclusive@grupoprestoiberica.com)



## Nos adaptamos a todas las necesidades del proyecto:

### Requerimientos técnicos

Adaptación de productos a necesidades de la instalación, desarrollo de nuevos productos, y consultoría para instalación de productos de ahorro de agua y energía.

### Requerimientos legales

Asesoramiento para el cumplimiento de requisitos de normativas, así como asegurar el buen funcionamiento de la instalación.

### Requerimientos estéticos

Recomendaciones según tendencias e interiorismo de ambiente, incorporando siempre la máxima garantía y asegurando la satisfacción del cliente y la instalación.

### Atención especializada

Consulta con nuestro Departamento Presto Exclusive Manufacturing todas las opciones de customización y optimización y crea tu propio diseño.

**Pensado para escuchar todas las necesidades y deseos del cliente y garantizar un resultado único y coherente gracias a los expertos en el sector.**

Desde sus inicios, hace más de 40 años, Presto ha ido adaptando su fabricación a los requerimientos de cada instalación dando una solución personalizada al cliente.

Trabajando siempre de la mano del prescriptor y atendiendo las necesidades de cada tipo de usuario, Presto Ibérica ha ido patentado tecnologías innovadoras y técnicas productivas exclusivas que optimizan los parámetros de las instalaciones y adaptando sus gamas de producto a las condiciones técnicas, estéticas y legislativas de cada tiempo y territorio. Como la exclusiva tecnología de personalización de **LUXCOVER®**, o las **tecnologías para el ahorro de agua Presto Go System y Presto Dre@ms.**

Con la experiencia adquirida en su trayectoria y en su afán por ofrecer las mejores soluciones personalizadas que se adaptan a cada proyecto, **Grupo Presto Ibérica** se ha convertido en el líder en servicios de personalización con la creación del **Departamento Presto Exclusive Manufacturing.**

Compuesto por un equipo multidisciplinar de expertos en ingeniería, diseño de interiores, aspectos legales y de normativa, este departamento ofrece un asesor exclusivo del equipo que trabaja estrechamente con el cliente para aconsejarle y dar solución a cualquier necesidad de su proyecto.

# Tecnología **HEALTHCOVER®**



## **ANTI BACTERIAS**



## **Grifería para la salud, permanente y no contaminante.**

Ante la necesidad de proteger la salud de las personas, debemos extremar la precaución en la propagación de bacterias evitando contagios en centros masivos. Para ello hemos desarrollado una nueva línea de productos con la tecnología patentada HealthCover® Antibacterias. Tecnología aplicada al entorno sanitario que asegura un sistema antibacteriano eficaz para garantizar la buena salud de las personas y la máxima higiene en las instalaciones, gracias al uso de la nanotecnología de iones de plata aplicada en el revestimiento de pintura de la grifería y de las barras de apoyo de nylon, siendo los únicos con productos en el mercado con propiedades antibacterianas que dan solución a la nueva realidad y demanda social.

Al asegurar actividad antibactericida con la desinfección y evitar la proliferación de bacterias en las superficies de los productos, se incrementa la seguridad y salubridad sin perder la estética y el confort que requiere el usuario.



### **Efecto antimicrobiano**

La plata es un potente agente antimicrobiano que hemos aplicado a la grifería para prevenir contagios, añadiendo nanopartículas de plata a la superficie del grifo. Estas desprenden iones de plata, que son letales para las bacterias pues reduce o elimina su actividad. Actúan interfiriendo en la permeabilidad gaseosa de la membrana (respiración celular) y una vez en el interior de la célula, alteran su sistema enzimático, inhibiendo su metabolismo y producción de energía y modificando su material genético. El resultado es que el microorganismo pierde rápidamente toda capacidad de crecer y reproducirse. De esta forma, liberando iones de plata en la superficie del polímero a un ritmo controlado, se imparte un efecto antimicrobiano eficaz y persistente, haciendo que gran parte de las funciones básicas de la bacteria se vean frenadas e incluso impedidas.

La actividad es contnua y duradera a largo plazo pues cuenta con una excelente resistencia al lavado y su efecto es limpio e inocuo para otros seres vivos.





## Únicos grifos del mercado con propiedades antibacterianas.

### Evita la proliferación

Atendiendo a la normativa ISO 22196 Measurement of antibacterial activity on plastic and other non-porous surfaces – en la actividad antibacteriana de superficies plásticas y otras no porosas, HealthCover® evita que las bacterias encuentren en la grifería un lugar adecuado donde proliferar. La normativa atiende al estudio de la actividad antibactericida frente a las bacterias más comunes como Escherichia Coli y Staphylococcus Aureus y la reducción de la carga bactericida sobre la superficie tratada. Excelente forma de evaluar las propiedades bacteriostáticas (inhibidoras del crecimiento) y bactericidas (destructoras de bacterias).

En la aplicación en grifería de uso colectivo, la incorporación de agentes antimicrobianos en el material del grifo para inhibir la proliferación de microbios supone una eficaz medida de prevención de contagios, maximizando la salubridad y seguridad.



**HEALTHCOVER®**  
**ANTI BACTERIAS****PRESTO XT L**

- Grifo temporizado lavabo un agua instalación sobre repisa.
- Caudal 6 l/min regulable por el instalador en función de la presión.
- Cierre automático: 15 ± 5s.
- Entrada G1/2 macho. Salida de agua con rompeaguas.
- Suministrado con: Arandela, junta y tuerca de fijación.

Verde **ABT26601** **108,30€**

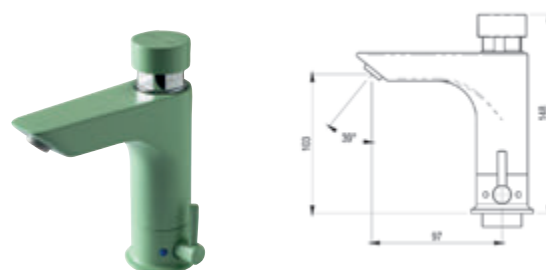
**PRESTO XT LM**

- Grifo temporizado mezclador instalación sobre repisa.
- Caudal 6 l/min.
- Cierre automático: 15 ± 5s.
- Salida de agua con rompeaguas.
- Suministrado con: Brida, latiguillos flexibles en acero inoxidable de 1/2 y 350 mm de longitud, 2 llaves de paso, juntas y válvulas antirretorno incorporadas que impiden la intercomunicación de agua fría y caliente.

Verde **ABT26032** **252,60€**

**PRESTO XT U**

- Grifo temporizado para urinario, instalación mural (sin enlace).
- Caudal 9 l/min a 1 bar. Caudal regulable por el instalador en función de la presión.
- Cierre automático: 6 ± 2s.
- Entrada macho G1/2 y salida con juntas y tuerca racor para tubo Ø 10 x 12 mm.
- Suministrado: sin enlace.

Verde **ABT26706** **94,90€**

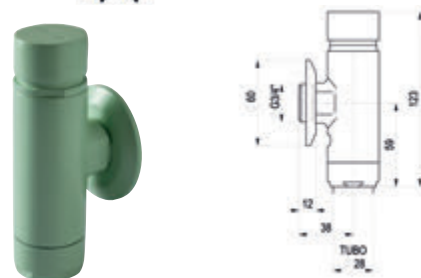
**PRESTO XT I**

- Fluxor temporizado para inodoro instalación mural.
- Caudal 1,5 l/s.
- Cierre automático: 7 ± 2s.
- Entrada macho G3/4.
- Suministrado con: Arandela, tuerca racor de salida y junta americana para tubo de Ø 28 mm.

Verde **ABT14209** **117,50€**

**HEALTHCOVER®**  
**ANTI BACTERIAS****PRESTO 1000 E XL****TOP HIGIENE**  
Producto Antibacteriano

- Fluxor temporizado para encastrar en muro con cuerpo y pulsador de latón, caja de empotrar con protección antioxidante y placa de acero inox. Dispositivo antisifónico incorporado. Pistón intercambiable
- Caudal 1,2 l/s con regulador de caudal.
- Cierre automático: 7 ± 2s.
- Entrada macho G3/4.
- Suministrado con: Arandela, tuerca racor de salida y junta americana para tubo de Ø 28 mm. (Sin llave de paso)

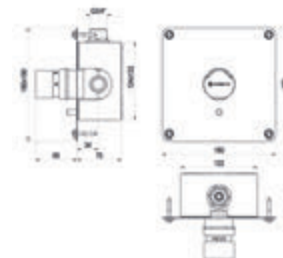

Verde

**ABT19400** **192,90€****PRESTO ALPA 90 ARTE E****TOP HIGIENE**  
Producto Antibacteriano

- Grifo temporizado mezclador para instalación empotrada con cuerpo de latón y pulsador ARTE cromado.
- Caudal 8 l/min.
- Cierre automático: 30s (-10s/+5s).
- Entrada y salida G3/4.
- Suministrado con: Juntas filtro, juntas plana y Válvulas antirretorno incorporadas, que impiden la intercomunicación del agua fría y caliente, según norma EN 1717.

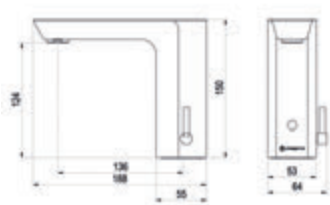

Verde

**ABT98951** **570,00€****PRESTO XT ELEC LM****TOP HIGIENE**  
Producto Antibacteriano

- Grifo electrónico Sensia con célula de detección por sensor para lavabo mezclador, fijación sobre repisa.
- Caudal constante de 5 l/min a 3 bar.
- Cierre automático de la electroválvula en caso de fallo de alimentación eléctrica. Aclarado automático cada 24h.
- Entrada G1/2 hembra.
- Suministrado con: Elementos de fijación, junta, arandela, latiguillos flexibles de 350 mm con tuercas de 1/2 y pila CR-P2 o transformador 12 V (según modelo).

Pila CR-P2 6V litio



Verde

**ABT78100** **353,70€**

Transformador 12V



Verde

**ABT78101** **353,70€**





## PRESTO XT EC FUSION

by  Griferías  
Galindo

# Grifería especializada Certificados energéticos de edificios.

Las áreas de ingeniería e investigación y desarrollo de Grupo Presto Ibérica, trabajan día a día con arquitectos, interioristas y usuarios, para lograr cada vez productos y tecnologías que cumplan todas las necesidades de cada instalación con los más altos estándares de calidad, y que además, contribuyan a la sostenibilidad del planeta.

Con ese objetivo, Griferías Galindo aplica toda su experiencia para diseñar y fabricar para Presto Iberica la gama XT Eco-Fusion, un monomando que cumple todos los requerimientos de Presto Ibérica tanto tecnológicamente como legislativos al estar preparado para las futuras normativas.



# Ahorro energético y aleaciones especiales

Grifería monomando con atributos técnicos especiales que le permiten ofrecer una calidad certificada y optimizar el ahorro energético de cada proyecto.

## Sostenible y salubre

Protección del medioambiente y de las personas gracias a su sistema de ahorro y materiales reciclables de máxima calidad.

## Ahorro de agua y energía

Optimiza el ahorro de agua y energía reduciendo el consumo con 5 litros por minuto para lavabo y bidet y 8 litros en manerales.

## Apertura en frío

Sistema con cartucho eficiente que evita calentar el agua sin necesidad al no activarse la caldera de inicio, reduciendo el consumo.

## Libre de Plomo

Máxima calidad que garantiza a las personas su salubridad, seguridad e higiene gracias a su producción con latón especial libre de plomo.

## Máxima certificación

Calidad certificada para optimizar el ahorro energético en cada proyecto, adaptable a requerimientos LEED, BREEAM y WELL.



Griferías Galindo, fabricante nacional desde 1929, crea grifería de diseño de alta calidad para espacios de baño y cocina de hogares, hoteles y diferentes colectividades. La compañía, perteneciente al Grupo Presto Ibérica, dota a todos sus productos del alma y la tradición de cuatro generaciones de expertos artesanos, aunando: sentimiento, calidad y diseño, en todas sus creaciones.

# PRESTO XT ECO FUSION

## Ahorro energético y reducción de contaminación

Con apertura en frío que evita la activación de calderas o consumo de agua para calentar el agua sin necesidad. mecánicos y electrónicos con tecnología ecológica para el ahorro de agua y de seguridad, destinados a centros públicos e instalaciones profesionales.

## Preparado para instalaciones colectivas

Mediante cartucho de máxima eficiencia y fiabilidad. Especialmente recomendado para hoteles por sus formas suaves y libres de oquedades que facilitan la limpieza y evitan la acumulación de suciedad

## Adaptado a legislación actual y futura

La gama cumple con todos los requerimientos técnicos y de materiales, adelantándose a los requerimientos existentes y cumpliendo los futuros\*

## Fabricado con material de máxima calidad

Latón especial sin plomo. Adaptable a requerimientos LEED, BREEM y well.

## Con sistema de limitación de consumo de agua.

Con sistema de limitación de 5 litros por minuto para lavabo y bidet, y 8 litros en manerales de ducha para reducir el consumo de agua.

## Sostenible y comprometido con el medio ambiente

Fabricado con productos reciclables.



**Optimiza el ahorro de agua con regulador de caudal y el ahorro energético mediante sistema de apertura en frío. Incorpora materiales de calidad que aseguran el uso correcto y duradero de la instalación.**

**Un dispositivo libre de plomo.**



## PRESTO XT ECO FUSION

### PRESTO XT ECO-FUSION LAVABO

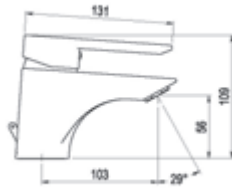

- Grifo monomando lavabo para instalación en repisa.
- Caudal constante de 5 l/min (con presiones superiores a 1 bar).
- Entrada G1/2 hembra.
- Suministrado con: Elementos de fijación, junta, arandela y latiguillos.



Sin desagüe Cromo **71250** **72,10€**

### PRESTO XT ECO-FUSION BIDET

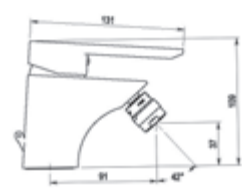

- Grifo monomando bidet para instalación en repisa.
- Caudal constante de 5 l/min (con presiones superiores a 1 bar).
- Entrada G1/2 hembra.
- Suministrado con: Elementos de fijación, junta, arandela y latiguillos.



Sin desagüe Cromo **71270** **72,10€**

### PRESTO XT ECO-FUSION DUCHA

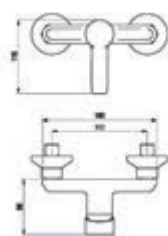

- Grifo monomando ducha para instalación mural.
- Caudal constante de 8 l/min (con presiones superiores a 1 bar).
- Entrada G3/4 hembra.
- Suministrado con: Elementos de fijación, junta, excéntricas, embellecedor, maneral, soporte maneral y flexo.



Cromo **71230** **101,00€**

### PRESTO XT ECO-FUSION BAÑO-DUCHA

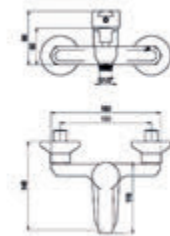

- Grifo monomando baño-ducha para instalación mural.
- Caudal constante de 8 l/min (con presiones superiores a 1 bar).
- Entrada G3/4 hembra.
- Suministrado con: Elementos de fijación, junta, excéntricas y embellecedor.



Cromo **71210** **115,10€**

## Tecnología electrónica

Presto desarrolla todo tipo de tecnología electrónica con sistemas inteligentes, domóticos y por sensor para optimizar el ahorro de agua y energía de las instalaciones así como la salubridad, seguridad y confort del usuario.

- Tecnologías propias patentadas
- Máxima economía de agua: los grifos únicamente suministran agua cuando se necesita y a caudales definidos.
- Espacios de tendencia aportando una imagen vanguardista de la instalación con grifería de diseños elegantes y futuristas.
- Fabricación a medida: Productos exclusivos de calidad con la posibilidad de personalizarlos con parámetros técnicos que optimicen la instalación e infinidad de acabados diferenciadores que requiera el proyecto.
- Alta seguridad y confort global: grifería ergonómica que favorece su correcto uso, accesibilidad, limpieza y Mantenimiento, así como seguridad en la instalación.
- Alta fiabilidad y sencillez de mantenimiento gracias a un acceso sencillo a todos los elementos. En los sistemas Touch y Sensia todo el sistema está integrado en el grifo lo que permite un acceso directo y sencillo a todos los elementos.

**Ahorro energético al no desperdiciarse ni agua ni recursos para su gestión.**

**Máxima higiene al no requerir contacto o reducirlo al máximo.**



## 01

Electrónica  
lavabo

32 - Tecnología Dre@ms

36 - Tecnología Touch

40 - Tecnología Sensia



BREEAM®

**Tecnología Dreams:**

- Sistema de grifería tecnológico interactivo de gestión y control de consumos con conectividad, pantalla táctil y función por programas personalizable.

**Tecnología Touch:**

- Sistema de grifos electrónico táctil con accionamiento suave temporizado y start-stop muy intuitivo y controlar el flujo del agua.

**Tecnología Sensia:**

- Tecnología electrónica por sensor con un sistema de detección evolucionado de fiable funcionamiento y fácil instalación programados desde fábrica. Accionamiento sin contacto: Máximo ahorro de agua e higiene.





# Tecnología Dre@ms

## Experiencia sensorial y control exclusivo



**Dre@ms es un sistema tecnológico inteligente de grifería diseñado por ingenieros españoles para el uso y disfrute del agua.**

Permite el control de la temperatura, caudal y tiempo de uso y mediante la integración de sistemas de conexión inalámbrica, táctil y por voz, que facilita el acceso y control mediante un software de gestión.

### Máxima conectividad

Cada equipo está equipados con tecnología Wifi y Bluetooth para asegurar su conectividad en la instalación y con otros dispositivos. La interacción con el sistema se puede realizar mediante el control táctil de la pantalla que funcionará incluso con agua y jabón o control por voz y proximidad.

- Estética de vanguardia.
- Máxima interactividad y conexión
- Innovación tecnológica.
- Pantalla táctil ultrasensible.
- Software de control y gestión.
- Posibilidad de control por voz
- Personalizable y customizable.
- Apertura temporizada y programable.
- Gran ahorro de agua y energía.
- Equipados con Wifi y Bluetooth.
- Sistema por módulos

### Diseño modulado

Dre@ms consigue crear un espacio de vanguardia gracias a su diseño exclusivo y sus diferentes opciones de dispositivos. Empotrado o visto, la pantalla de Dre@ms se ajustan a cada gusto e interiorismo para adaptarse a cada zona de baño maximizando el confort.



Tecnología  
**DRE@MS**

**Modulable**

El sistema base lo forman una pantalla y un módulo hidráulico que podrán combinarse con múltiples caños, rociadores y manuales para adaptarse a cualquier instalación o diseño.

El sistema Dre@ms integra soluciones para todos los puntos de uso de la instalación: lavabo, urinarios, inodoros, y duchas desde 1 a 5 salidas.

**Máximo confort y diseño**

Dispositivos con estética de vanguardia que convierte el baño en un ambiente moderno, innovador, elegante y tecnológico.

**Pantalla táctil ultrasensible**

Gestión mediante pantalla táctil de alta precisión.

**Control y gestión**

Gestión a distancia de cada punto de la instalación. Además permite la asignación de nombre por grupos/ plantas/ habitaciones para facilitar la identificación y control.

**Control de temperatura y caudal**

Selección precisa y programable en el momento o mediante programas de usuario.

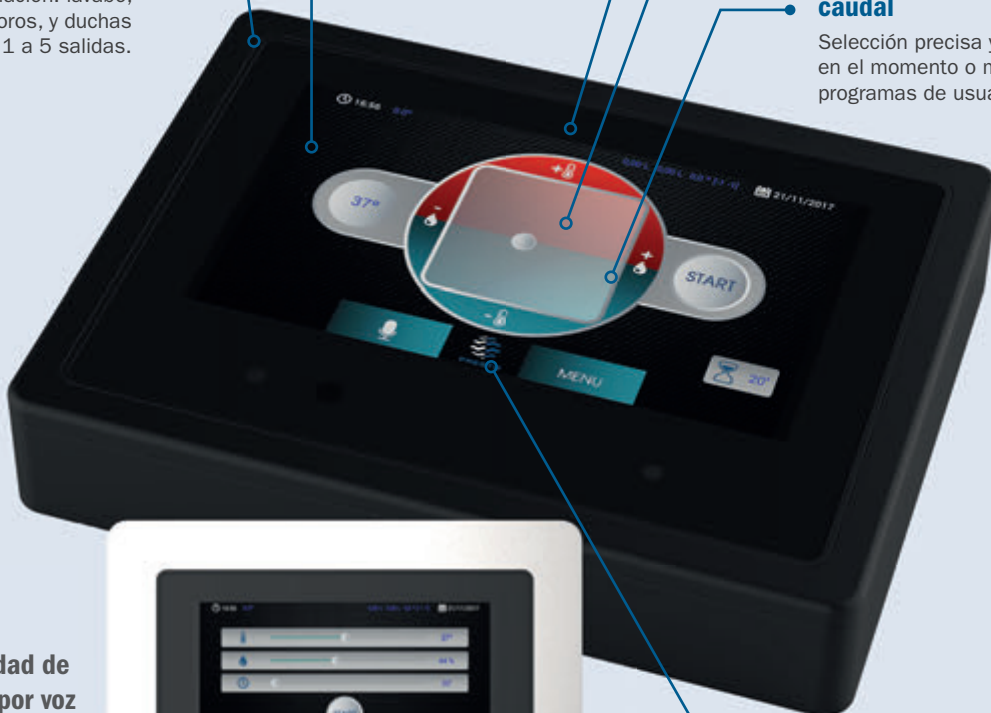

**Posibilidad de control por voz**

**Personalizable**

Posibilidad de logotipar y corporativizar el dispositivo, así como personalizar la estética del producto al ambiente donde está instalado mediante el uso de imágenes o fotografías incorporadas por el usuario.

**Conectividad e interacción**

La interacción con el sistema se puede realizar mediante el control táctil de la pantalla que funciona incluso con agua y jabón o control por voz y proximidad.

Cada equipo está equipados con tecnología Wifi y Bluetooth para asegurar su conectividad en la instalación y con otros dispositivos.

**Eficiencia y ahorro**

Control y análisis de la información de consumo, tanto en usos de la instalación al completo como en cada elemento individual que la compone.

Posibilidad de mostrar mensajes de consumo tras uso para concienciar e informar al usuario.

# Tecnología Dre@ms

## Características generales

- Pantalla Táctil.
- Conexión Wi-Fi.
- Conexión bluetooth para intercambio de archivos.
- Sensor de presencia.
- Visualización de foto/vídeo/audio.
- Presentación de publicidad.
- Restricción por usuarios.
- Control a distancia mediante software.
- Cierre por presencia.
- Control de usos y horarios de funcionamiento.
- Control por voz.
- Control de caudal y temperatura.
- Conexión directa a 220 V mediante transformador suministrado.
- Presión recomendada de uso de 2 a 5 bar. En instalaciones con mayor presión instalar reductor de presión.
- Presión máxima: 5 bar.
- Temperatura de uso máxima recomendada: 70°C.

### Módulo hidráulico:

- Entradas Macho G1/2".
- Salida Macho G1/2".

### Módulo electrónico:

- Unidad de control del sistema.
- Cable comunicación.



DRE@MS OFRECE UNA  
EXPERIENCIA SENSORIAL  
ÚNICA

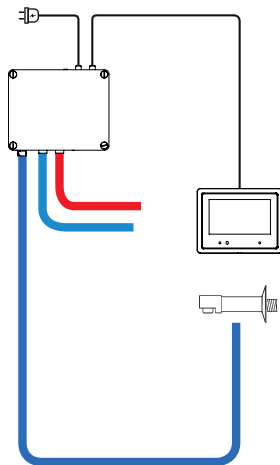

Selección de caudal, temperatura y tiempo con un solo toque.



Selección de temperatura, caudal y tiempo independiente.



Programas pre-establecidos por el usuario.

Para más información visita nuestra web  
[prestoiberica.com/dreams](http://prestoiberica.com/dreams)



Dre@ms consigue crear un espacio de vanguardia gracias a su diseño exclusivo y sus diferentes opciones de dispositivos.

PRESTO DRE@MS SOFTWARE

96999 297,20€



## PRESTO DRE@MS LAVABO/DUCHA EMPOTRADO

Pantalla + módulo hidráulico

Cromo **96050** 🔥 **1.722,30€**



### Kits de LAVABO EMPOTRADOS



Kit Lavabo Eco Arte  
Empotrar Dreams  
(96050+30950)



Cromo **96993** 🔥 **1.783,40€**

Kit Lavabo Eco Empotrar  
Dreams (96050+30770)



Cromo **96991** 🔥 **1.799,40€**

## PRESTO DRE@MS LAVABO/DUCHA VISTO

Pantalla + módulo hidráulico

Negro **96000** 🔥 **1.693,50€**

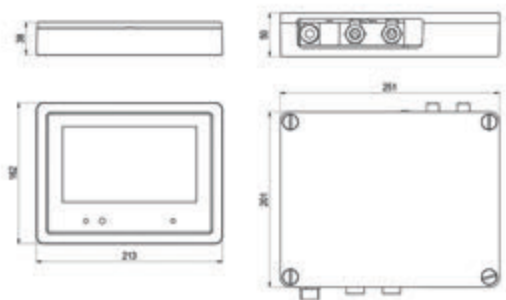

### Kits de LAVABO VISTOS



Kit Lavabo Eco Visto  
Dreams (96000+30770)



Negro **96990** 🔥 **1.770,40€**

Kit Lavabo Eco Arte Visto  
Dreams (96000+30950)



Negro **96992** 🔥 **1.754,50€**

# Tecnología Touch Confort y fiabilidad

Cuenta con un sistema de seguridad que en caso de mantenerse accionado el pulsador de manera continuada, los grifos no actuarán evitando el desperdicio de agua.

## Sistema START/STOP

Toca suavemente el pulsador para activar o cortar el flujo de agua.



- Precisión de tacto.
- Pulsación suave: especial para niños pequeños y personas con movilidad reducida.
- Mínimo contacto.
- Función On/Off.
- Apertura temporizada.
- Gran ahorro de agua y energía.
- Sistema de seguridad.
- Indicación de batería.
- Suministrado con los elementos de fijación.

### Pulsador ultrasensible

El grifo realiza la apertura cuando el usuario toca suavemente el pulsador y se mantiene abierto durante el tiempo programado o hasta que el usuario toca de nuevo el pulsador solicitando el cierre del grifo. Esto evitará el desperdicio de agua producidos por grifos que no se han cerrado correctamente.

### Sencillo e intuitivo

La instalación y mantenimiento son de gran sencillez dado que todo está integrado dentro del mismo grifo en la versión de batería, o en el caso de la versión de transformador, únicamente el transformador se alojará fuera del grifo. Una vez alojado el grifo en su lugar y conectado a red de aguas, estará listo para su utilización.



**Componentes integrados**

Componentes integrados en el grifo para fácil instalación e incremento de protección antivandálica.

**START/STOP**

Apertura y cierre del grifo mediante toque.

**Ahorro de agua**

El grifo suministra únicamente el agua necesaria. Programado de fábrica.

**Calidad de los materiales**

Realizado con los materiales más nobles y siguiendo unas estrictas legislaciones.

**Control de temperatura**

Mezclador mediante maneta integrada, diseñada para mayor confort y provista de indicaciones de color(máx 70°C).





## PRESTO DOMO TOUCH L



- Grifo electrónico para lavabo con tecnología Touch por sensor táctil y fijación sobre repisa.
- Caudal constante de 6 l/min (con presiones superiores a 1 bar).
- Tiempo de apertura por defecto 10 segundos, configurables.
- Entrada G1/2 hembra.
- Suministrado con: Elementos de fijación, junta, arandela, llave de paso y latiguillo.

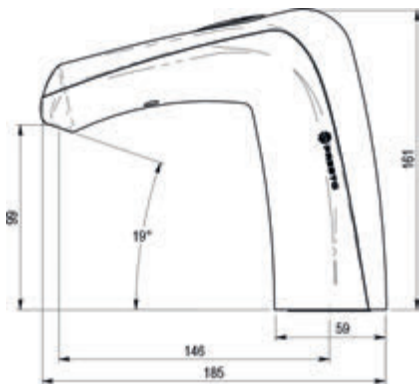

Pila CR-P2 6V litio	Cromo	<b>79050</b>		<b>270,80€</b>
Transformador 12V	Cromo	<b>79051</b>		<b>270,80€</b>

## PRESTO DOMO TOUCH LM



- Grifo electrónico para lavabo mezclador con tecnología Touch por sensor táctil y fijación sobre repisa.
- Caudal constante de 6 l/min (con presiones superiores a 1 bar).
- Tiempo de apertura por defecto 10 segundos, configurables.
- Entrada G1/2 hembra.
- Suministrado con: Elementos de fijación, junta, arandela, latiguillos y llaves de paso.

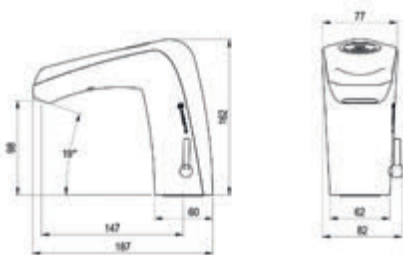

Pila CR-P2 6V litio	Cromo	<b>79150</b>		<b>354,00€</b>
Transformador 12V	Cromo	<b>79151</b>		<b>354,00€</b>

**PRESTO NEW TOUCH L**



- Grifo electrónico Touch de un agua para lavabo con tecnología Touch, instalación repisa.
- Caudal 3 l/min por el limitador de flujo integrado.
- Cierre automático: 6 segundos.
- Entrada G1/2 hembra.
- Suministrado con: Todos los componentes para ser montado: 1 brida de fijación, 1 junta de brida y 1 tuerca de fijación.



Pila CR-P2 6V litio		Cromo	<b>56633</b>		<b>344,80€</b>
Transformador 7V (IP65)		Cromo	<b>56635</b>		<b>344,80€</b>

**PRESTO NEW TOUCH LM**



- Grifo electrónico mezclador para lavabo con tecnología Touch por sensor táctil e instalación repisa.
- Caudal 3 l/min por el limitador de flujo integrado.
- Cierre automático de la electroválvula en caso de pila agotada o fallo de alimentación eléctrica.
- Entrada G1/2 hembra.
- Suministrado con: Todos los componentes para ser montado: 2 flexibles PEX con tuerca hembra de 3/8 (12x17), válvulas de retención NF, 2 juntas filtros en un casquillo de latón, 2 válvulas de cierre recta G 3/8 (12x17) y 1 brida de fijación.



Pila CR-P2 6V litio		Cromo	<b>56603</b>		<b>435,00€</b>
Pila CR-P2 6V litio		Negro	<b>56607</b>		<b>463,70€</b>
Transformador 7V (IP65)		Cromo	<b>56605</b>		<b>435,00€</b>
Transformador 7V (IP65)		Negro	<b>56609</b>		<b>463,70€</b>

# Tecnología Sensia



## Sistema de detección evolucionado

Cuenta con un sistema de seguridad que en caso de mantenerse accionado el pulsador de manera continuada, los grifos no actuarán evitando el desperdicio de agua.

**Sin contacto**  
**Máxima higiene**



- **Uso preciso y funcional.**
- **Sin contacto.**
- **Gran ahorro de agua y energía.**
- **Maximiza la higiene.**
- **Evita contagios.**
- **Mejora la limpieza.**
- **Indicación de batería.**
- **Suministrado con todos los elementos de fijación.**

### Ahorro de agua e higiene

Esta tecnología debe ser la elegida en las instalaciones en las que el ahorro de agua sea el parámetro principal, pues el grifo suministrará únicamente el agua necesaria. Además son los productos que mayor nivel de higiene ofrecen, pues no es necesario el contacto para su uso.

### Programados de fábrica

Los sistemas de detección han evolucionado hasta alcanzar un nivel de fiabilidad incluso superior a los sistemas mecánicos. Los grifos electrónicos están programados de fábrica, sólo necesitan ser instalados y están listos para su uso.



### La instalación y mantenimiento sencillo.

Todo está integrado dentro del mismo grifo en la versión de batería. En el caso de la versión de transformador, únicamente el transformador se alojará fuera del grifo.

### Sistema de seguridad.

En caso de mantenerse bloqueado el sensor de manera continuada, los grifos no actuarán quedándose protegidos evitando el desperdicio de agua.



Tecnología  
**SENSIA**



#### Ahorro de agua

El grifo suministra únicamente el agua necesaria. Programado de fábrica.

#### Apertura mediante sensor de infrarrojos incorporado

#### Sin contacto

Se accionan sin necesidad de tocar el grifo, maximizando la higiene.

#### Materiales robustos y duraderos.

Realizado con los materiales más nobles y siguiendo unas estrictas legislaciones.

#### Componentes integrados

Componentes integrados en el grifo para fácil instalación e incremento de protección antivandálica.

#### Control de temperatura

Mezclador mediante maneta integrada, diseñada para mayor confort y provista de indicaciones de color (máx 70°C).



**PRESTO  
CUSTOM**

Consulta los múltiples acabados



PRESTO XT ELEC L



NEW

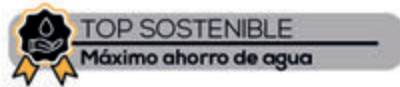

- Grifo electrónico Sensia con célula de detección por sensor para lavabo de un agua, fijación sobre repisa.
- Caudal constante de 5 l/min (con presiones superiores a 1 bar). Modelos PLE: Caudal constante de 1,5 l/min.
- Cierre automático de la electroválvula en caso de fallo de alimentación eléctrica. Aclarado automático cada 24h.
- Entrada G1/2 hembra.
- Suministrado con: Elementos de fijación, junta, arandela, latiguillos flexibles de 350 mm con tuercas de 1/2 y pila CR-P2 6V litio o alimentador 12 V (según modelo).

Lavabo Pila CR-P2 6V litio

eco	Cromo	<b>E0178000</b>	223,60€
eco	Negro	<b>P1678000</b>	270,20€
eco	Blanco	<b>P1178000</b>	270,20€
NEW eco	Cromo negro cepillado	<b>P3678000</b>	345,60€
eco	Cromo	<b>PLE78000</b>	231,10€

Lavabo Transformador 12V

eco	Cromo	<b>E0178001</b>	223,60€
eco	Blanco	<b>P1178001</b>	270,20€
eco	Negro	<b>P1678001</b>	270,20€
NEW eco	Cromo negro cepillado	<b>P3678001</b>	345,60€
eco	Cromo	<b>PLE78001</b>	231,10€

Lavabo alto. Pila CR-P2 6V litio

eco	Cromo	<b>E0178020</b>	304,40€
eco	Negro	<b>P1678020</b>	349,60€
eco	Blanco	<b>P1178020</b>	349,60€
eco	Cromo	<b>PLE78020</b>	311,90€

Lavabo alto. Transformador 12V

eco	Cromo	<b>E0178021</b>	304,40€
eco	Blanco	<b>P1178021</b>	349,60€
eco	Negro	<b>P1678021</b>	349,60€
eco	Cromo	<b>PLE78021</b>	311,90€

PRESTO XT ELEC LM

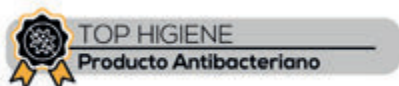

- Grifo electrónico Sensia con célula de detección por sensor para lavabo mezclador, fijación sobre repisa.
- Caudal constante de 5 l/min (con presiones superiores a 1 bar). Modelos PLE: Caudal constante de 1,5 l/min.
- Cierre automático de la electroválvula en caso de fallo de alimentación eléctrica. Aclarado automático cada 24h.
- Entrada G1/2 hembra.
- Suministrado con: Elementos de fijación, junta, arandela, latiguillo flexible de 350 mm con tuercas de 1/2 y pila CR-P2 o transformador 12 V (según modelo).

Lavabo Pila CR-P2 6V litio

eco	Cromo	<b>E0178100</b>	302,50€
eco	Negro	<b>P1678100</b>	349,20€
eco	Blanco	<b>P1178100</b>	349,20€
eco	Cromo	<b>PLE78100</b>	310,00€
eco	Verde	<b>ABT78100</b>	353,70€

Lavabo Transformador 12V

eco	Cromo	<b>E0178101</b>	302,50€
eco	Blanco	<b>P1178101</b>	349,40€
eco	Negro	<b>P1678101</b>	349,40€
eco	Cromo	<b>PLE78101</b>	310,00€
eco	Verde	<b>ABT78101</b>	353,70€

Lavabo alto Pila CR-P2 6V litio

eco	Cromo	<b>E0178120</b>	410,00€
eco	Blanco	<b>P1178120</b>	450,70€
eco	Negro	<b>P1678120</b>	450,70€
eco	Cromo	<b>PLE78120</b>	417,50€

Lavabo alto Transformador 12V

eco	Cromo	<b>E0178121</b>	410,00€
eco	Blanco	<b>P1178121</b>	450,70€
eco	Negro	<b>P1678121</b>	450,70€
eco	Cromo	<b>PLE78121</b>	417,50€

• Tecnología HEALTHCOVER® Antibacterias: Evita la proliferación bacteriana en superficies liberando iones de plata en la superficie del polímero.

(\*) Maneta y aireador cromados





## PRESTO DOMO SENSIA L



- Grifo electrónico Sensia con célula de detección por sensor para lavabo de un agua, fijación sobre repisa.
- Caudal constante de 6 l/min (con presiones superiores a 1 bar).
- Cierre automático de la electroválvula en caso de fallo de alimentación eléctrica.
- Entrada G1/2 hembra.
- Suministrado con: Elementos de fijación, junta, arandela, latiguillo flexible de 350 mm con tuerca de 1/2, llave de paso en escuadra con entrada de 1/2 y salida de 1/2 y pila CR-P2 o alimentador 12 V (según modelo).

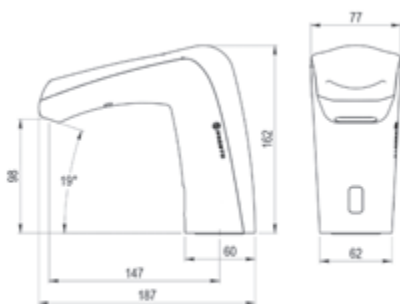

Pila CR-P2 6V litio		Cromo	<b>79000</b>		<b>288,40€</b>
Pila CR-P2 6V litio		Cromo	<b>*79010</b>		<b>260,70€</b>
Transformador 12V		Cromo	<b>79001</b>		<b>288,40€</b>
Transformador 12V		Cromo	<b>*79011</b>		<b>260,70€</b>

\* Suministrado sin llaves de paso.



## PRESTO DOMO SENSIA LM



Garantía de calidad ambiental

- Grifo electrónico Sensia con célula de detección por sensor para lavabo de un agua, fijación sobre repisa.
- Caudal constante de 6 l/min (con presiones superiores a 1 bar).
- Cierre automático de la electroválvula en caso de fallo de alimentación eléctrica.
- Entrada G1/2 hembra.
- Suministrado con: Elementos de fijación, junta, arandela, 2 latiguillos flexibles de 350 mm con tuercas de 1/2, 2 válvulas antirretorno, 2 llaves de paso en escuadra con entrada de 1/2 y salida de 1/2 y pila o transformador (según modelo).

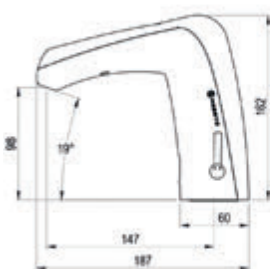

Pila CR-P2 6V litio  
Transformador 12V



Cromo

79100



363,90€

Cromo

79101



363,90€



Tecnología de personalización con acabados Luxcover. Fabricación a medida.  
Crea el grifo como necesites, combina con nuestras técnicas de customización.

Tecnología  
HEALTHCOVER®



### PRESTO SOHO L



- Grifo electrónico Sensia con célula de detección por sensor para lavabo de un agua, fijación sobre repisa.
- Caudal 3 l/min (con presiones superiores a 1 bar). Modelos PLE: Caudal 1,5 l/min.
- Cierre por presencia.
- Entrada G1/2 hembra.
- Suministrado con: Elementos de fijación, 2 tuercas de montaje, junta, arandela, latiguillo flexible con tuerca de 3/8, válvulas de retención y llave de paso.

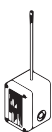

Transformador



- Transformador 7V
- Pila CR-P2 6V litio
- Transformador 7V
- Pila CR-P2 6V litio

					Cromo	<b>56230</b>		<b>366,00€</b>
					Cromo	<b>56220</b>		<b>332,40€</b>
					Cromo	<b>PLE56230</b>		<b>373,50€</b>
					Cromo	<b>PLE56220</b>		<b>339,90€</b>

### PRESTO SOHO LM

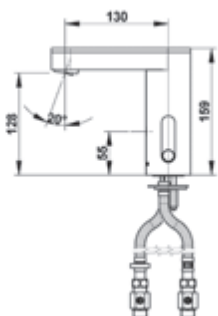

- Grifo electrónico Sensia con célula de detección por sensor para lavabo de un agua, fijación sobre repisa.
- Caudal 3 l/min (con presiones superiores a 1 bar). Modelos PLE: Caudal 1,5 l/min.
- Cierre por presencia.
- Entrada G1/2 hembra.
- Suministrado con: Elementos de fijación, 2 tuercas de montaje, junta, arandela, latiguillo flexible con tuerca de 3/8, válvulas de retención y llaves de paso.



Transformador



- Pila CR-P2 6V litio
- Transformador 7V
- Pila CR-P2 6V litio
- Transformador 7V

					Cromo	<b>56200</b>		<b>366,00€</b>
					Cromo	<b>56210</b>		<b>385,50€</b>
					Cromo	<b>PLE56200</b>		<b>373,50€</b>
					Cromo	<b>PLE56210</b>		<b>393,00€</b>



## PRESTO SOHO L ALTO



- Grifo electrónico Sensia con célula de detección por sensor para lavabo de un agua, fijación sobre repisa.
- Caudal 3 l/min (con presiones superiores a 1 bar). Modelos PLE: Caudal 1,5 l/min.
- Cierre por presencia.
- Entrada G1/2 hembra.
- Suministrado con: Elementos de fijación, 2 tuercas de montaje, junta, arandela, latiguillo flexible con tuerca de 3/8, válvulas de retención y llaves de paso.

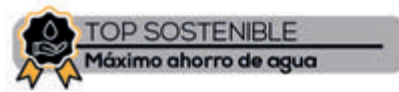

Transformador

PROGRAMADO  
DE FÁBRICA

Pila CR-P2 6V litio  
Transformador 7V  
Pila CR-P2 6V litio  
Transformador 7V

eco	eco	Cromo	56221	419,70€
eco	eco	Cromo	56231	448,70€
eco	eco	Cromo	PLE56221	427,20€
eco	eco	Cromo	PLE56231	456,20€

## PRESTO SOHO LM ALTO



- Grifo electrónico Sensia con célula de detección por sensor para lavabo de un agua, fijación sobre repisa.
- Caudal 3 l/min (con presiones superiores a 1 bar). Modelos PLE: Caudal 1,5 l/min.
- Cierre por presencia.
- Entrada G1/2 hembra.
- Suministrado con: Elementos de fijación, 2 tuercas de montaje, junta, arandela, latiguillo flexible con tuerca de 3/8, válvulas de retención y llaves de paso.



Transformador

PROGRAMADO  
DE FÁBRICA

Pila CR-P2 6V litio  
Transformador 7V  
Pila CR-P2 6V litio  
Transformador 7V

eco	eco	Cromo	56201	468,50€
eco	eco	Cromo	56211	476,20€
eco	eco	Cromo	PLE56201	476,00€
eco	eco	Cromo	PLE56211	483,70€

## PRESTO LINEA L



BREEAM

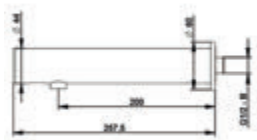

- Grifo electrónico Sensia con célula de detección por sensor para lavabo de un agua, fijación mural.
- Caudal 3 l/min con regulador de caudal.
- Cierre por presencia.
- Entrada G1/2 macho.
- Suministrado con: Junta de filtro y embellecedor.



PROGRAMADO  
DE FÁBRICA

Pila CR123 6V litio.



Cromo **57100** **451,60€**

Caudal 1,9 l/min con regulador de caudal. Pila CR123 6V litio.



Cromo **57102** **459,00€**

## PRESTO LINEA TC - L



BREEAM



- Grifo electrónico Sensia con célula de detección por sensor para lavabo de un agua, fijación mural a través de tabique.
- Caudal 3 l/min con regulador de caudal.
- Cierre por presencia.
- Entrada G3/8 hembra.
- Suministrado con: Elementos de fijación y latiguillos flexibles.

PROGRAMADO  
DE FÁBRICA

Pila CR123 6V litio



Cromo **57114** **464,50€**

Transformador 230 V AC / 7 V DC



Cromo **57112** **464,50€**

Caudal 1,9 l/min con regulador de caudal. Pila CR123 6V litio



Cromo **57118** **448,40€**

## PRESTORIZON LN



BREEAM

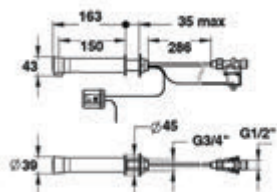

- Grifo electrónico Sensia de lavabo Prestorizon L por sensor e instalación mural, funcionamiento c/pilas
- Caudal 1,9 l/min con regulador de caudal.
- Cierre por presencia.
- Entrada G1/2 macho.
- Suministrado con: Elementos de fijación, filtro y tuercas de montaje (Transformador no incluido).

Pila 6V litio. Con carcasa IP65



Cromo **57036** **291,20€**

Transformador 7,5V (IP65)



Cromo **\*57040** **291,20€**

\*Suministrado sin transformador





**PRESTO  
CUSTOM**

Consulta los múltiples acabados



Cromo



Inox



Blanco



Negro



Mármol blanco

## PRESTO DOMO SENSIA P



BREEAM



**TOP SOSTENIBLE**  
Máximo ahorro de agua

- Grifo electrónico con célula de detección para lavabo un agua Presto Domo Sensia P con sensor e instalación mural.
- Caudal 8,5 l/min a 3 bar. Modelos PLE: Caudal constante de 1,5 l/min.
- Cierre por presencia.
- Entrada G1/2 hembra.
- Suministrado con: Caja para empotrar de acero galvanizado.

**PROGRAMADO  
DE FÁBRICA**

Pila CR-P2 6V litio

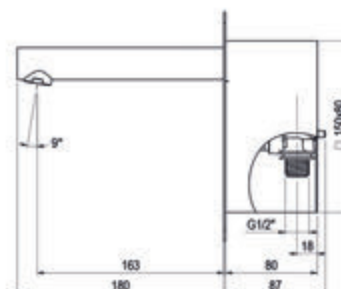
Cromo	<b>79210</b>		<b>448,70€</b>
Inox	<b>79225</b>		<b>476,80€</b>
Blanco	<b>79220</b>		<b>476,80€</b>
Negro	<b>79215</b>		<b>476,80€</b>
Mármol negro	<b>P2679210</b>		<b>511,60€</b>
Mármol blanco	<b>P3179210</b>		<b>511,60€</b>
Cromo	<b>PLE79210</b>		<b>456,20€</b>
Transformador 12V (IP65)			
Cromo	<b>79211</b>		<b>448,70€</b>
Inox	<b>79226</b>		<b>476,80€</b>
Blanco	<b>79221</b>		<b>476,80€</b>
Negro	<b>79216</b>		<b>476,80€</b>
Mármol negro	<b>P2679211</b>		<b>511,60€</b>
Mármol blanco	<b>P3179211</b>		<b>511,60€</b>
Cromo	<b>PLE79211</b>		<b>456,20€</b>





**PRESTO  
CUSTOM**

Consulta los múltiples acabados



Cromo



Inox



Blanco



Negro



Mármol negro

**PRESTO DOMO SENSIA PM**



BREEM



TOP SOSTENIBLE  
Máximo ahorro de agua

- Grifo electrónico con célula de detección para lavabo mezclador Presto Domo Sensia PM con sensor e instalación mural.
- Caudal 8,5 l/min a 3 bar. Modelos PLE: Caudal constante de 1,5 l/min.
- Cierre por presencia.
- Entrada G1/2 hembra.
- Suministrado con: Caja para empotrar de acero galvanizado.

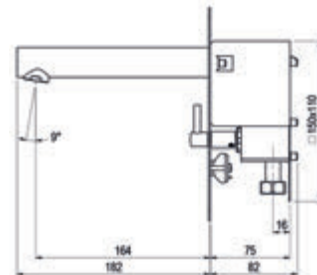

PROGRAMADO  
DE FÁBRICA



Pila CR-P2 6V litio

Cromo	79250	583,20€
Inox	79265	611,20€
Blanco	79260	611,20€
Negro	79255	611,20€
Mármol negro	P2679250	646,00€
Mármol blanco	P3179250	646,00€
Cromo	PLE79250	590,70€
Transformador 12V (IP65)		
Cromo	79251	583,20€
Inox	79266	611,20€
Blanco	79261	611,20€
Negro	79256	611,20€
Mármol negro	P2679251	646,00€
Mármol blanco	P3179251	646,00€
Cromo	PLE79251	590,70€

# Máxima higiene en la cocina

Tecnología sensia  
para cocinas modernas



## PRESTO DOMO SENSIA C



- Grifo electrónico Sensia con célula de detección por sensor para mezclador de cocina, fijación sobre repisa.
- Caudal constante de 6,6 l/min (con presiones superiores a 1 bar).
- Cierre por presencia.
- Entrada G1/2 hembra.
- Suministrado con: Kit de fijación antirrotación, junta, arandela, 2 latiguillos flexibles de 350 mm con tuercas de 1/2, llaves de paso en escuadra con filtro y conexiones de entrada de 1/2 y válvulas antirretorno.

Pila CR-P2 6V litio  
Transformador 12V

Cromo	<b>79320</b>		<b>854,90€</b>
Cromo	<b>79321</b>		<b>854,90€</b>



## PRESTO 5750

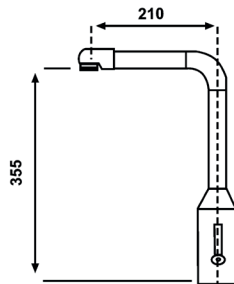
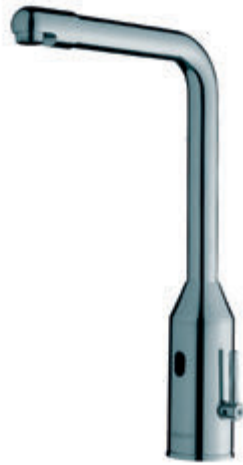

- Grifo electrónico mezclador con tecnología Presto Sensia por sensor, fijación sobre repisa.
- Caudal 6 l/min con regulador de caudal.
- Cierre por presencia.
- Entrada G1/2 hembra.
- Suministrado con: 2 Latiguillos flexibles de 600 mm con tuerca de 1/2, 2 Llaves de paso escuadra con filtro, conexiones de entrada y salida de 1/2, autoadhesivo de señalización, gancho de extracción, válvulas antirretorno y aireador antical

Pila 6V litio. Compuesto de 4 pilas de 1,5V. Giratorio

Pila 6V litio. Compuesto de 4 pilas de 1,5V. Fijo

Transformador 7V. Giratorio

Transformador 7V. Fijo

Cromo	<b>55132</b>		<b>1.577,20€</b>
Cromo	<b>55133</b>		<b>1.577,20€</b>
Cromo	<b>55137</b>		<b>1.577,20€</b>
Cromo	<b>55138</b>		<b>1.577,20€</b>



## Tecnología electrónica

Presto desarrolla todo tipo de tecnología electrónica con sistemas inteligentes, domóticos y por sensor para optimizar el ahorro de agua y energía de las instalaciones así como la salubridad, seguridad y confort del usuario.

- Tecnologías propias patentadas
- Máxima economía de agua: los grifos únicamente suministran agua cuando se necesita y a caudales definidos.
- Espacios de tendencia aportando una imagen vanguardista de la instalación con grifería de diseños elegantes y futuristas.
- Fabricación a medida: Productos exclusivos de calidad con la posibilidad de personalizarlos con parámetros técnicos que optimicen la instalación e infinidad de acabados diferenciadores que requiera el proyecto.
- Alta seguridad y confort global: grifería ergonómica que favorece su correcto uso, accesibilidad, limpieza y Mantenimiento, así como seguridad en la instalación.
- Alta fiabilidad y sencillez de mantenimiento gracias a un acceso sencillo a todos los elementos. En los sistemas Touch y Sensia todo el sistema está integrado en el grifo lo que permite un acceso directo y sencillo a todos los elementos.

**Ahorro energético al no desperdiciarse ni agua ni recursos para su gestión.**

**Máxima higiene al no requerir contacto o reducirlo al máximo.**



# 02

## Electrónica ducha

- 56 - Tecnología Dre@ms
- 58 - Tecnología Touch
- 60 - Tecnología Sensia



### Tecnología Dreams:

- Sistema de grifería tecnológico interactivo de gestión y control de consumos con conectividad, pantalla táctil y función por programas personalizable.



### Tecnología Touch:

- Sistema de grifos electrónico táctil con accionamiento suave temporizado y start-stop muy intuitivo y controlar el flujo del agua.



### Tecnología Sensia:

- Tecnología electrónica por sensor con un sistema de detección evolucionado de fiable funcionamiento y fácil instalación programados desde fábrica. Accionamiento sin contacto: Máximo ahorro de agua e higiene.



### Características generales

- Pantalla Táctil.
- Conexión Wi-Fi.
- Conexión bluetooth para intercambio de archivos.
- Sensor de presencia.
- Visualización de foto/vídeo/audio.
- Presentación de publicidad.
- Restricción por usuarios.
- Control a distancia mediante software.
- Cierre por presencia.
- Control de usos y horarios de funcionamiento.
- Control por voz.
- Control de caudal y temperatura.
- Conexión directa a 220 V mediante transformador suministrado.
- Presión recomendada de uso de 2 a 5 bar. En instalaciones con mayor presión instalar reductor de presión.
- Presión máxima: 5 bar.
- Temperatura de uso máxima recomendada: 70°C.

#### Módulo hidráulico:

- Montura cerámica para control de caudal.
- Cartucho mezclador cerámico.
- Entradas Macho G1/2".
- Salida Macho G1/2".

#### Módulo electrónico:

- Unidad de control del sistema.
- Cable comunicación.

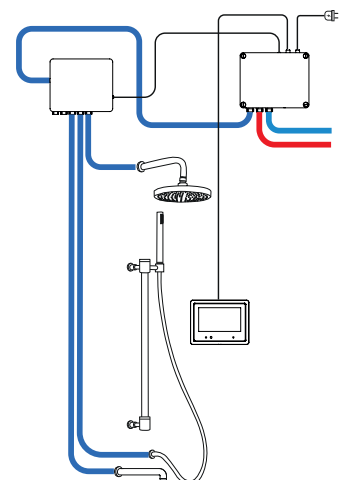



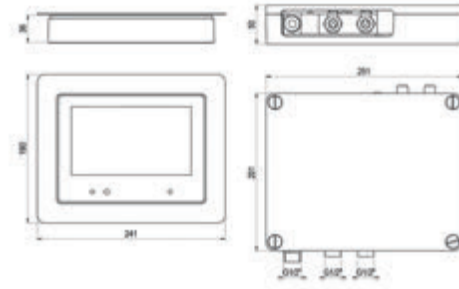

**PRESTO DRE@MS LAVABO/DUCHA EMPOTRADO**

Pantalla + módulo hidráulico

Cromo **96050** 🔥 **1.722,30€**

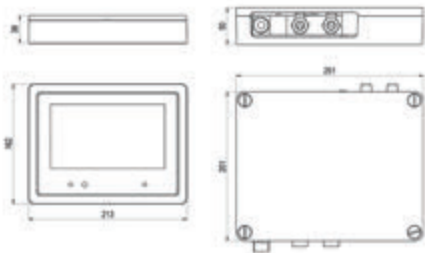

**PRESTO DRE@MS LAVABO/DUCHA VISTO**

Pantalla + módulo hidráulico

Negro **96000** 🔥 **1.693,50€**

**KITS DE DUCHA**

**Kit de ducha empotrado**



Kit Ducha Eco Arte Empotrar Dreams (96050+29401)



Cromo **96995** 🔥 **1.803,20€**



Kit Ducha Eco Empotrar Dreams (96050+29300)



Cromo **96997** 🔥 **1.884,70€**

Kit Ducha Eco Arte Visto Dreams (96000+29401)



Cromo **96994** 🔥 **1.774,10€**

Kit Ducha Eco Visto Dreams (96000+29300)



Cromo **96996** 🔥 **1.855,90€**

**Kit de ducha visto**

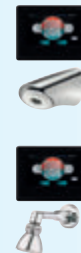

**MÓDULOS DE DUCHA PRESTO DRE@MS**



PRESTO DRE@MS DUCHA Ext. 2 Salidas

Cromo **96302** 🔥 **283,60€**

PRESTO DRE@MS DUCHA Ext. 3 Salidas

Cromo **96303** 🔥 **354,30€**

PRESTO DRE@MS DUCHA Ext. 4 Salidas

Cromo **96304** 🔥 **425,20€**

PRESTO DRE@MS DUCHA Ext. 5 Salidas

Cromo **96305** 🔥 **496,20€**

PRESTO DRE@MS SOFTWARE

**96999** **297,20€**

Para más información  
visita nuestra web  
[prestoiberica.com/dreams](http://prestoiberica.com/dreams)

## PRESTO DOMO TOUCH D

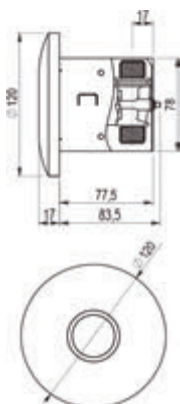

- Grifo electrónico para ducha con tecnología Touch por sensor táctil.
- Caudal de descarga 8 l/min.
- Cierre automático: 20 segundos.
- Entrada y salida G1/2 macho.
- Suministrado con: Sistema de fijación antivandálico con placa intermedia y pila CR-P2 6V litio o Transformador 12V (IP65) según modelo.

PROGRAMADO  
DE FÁBRICA

Pila CR-P2 6V litio	Cromo	<b>79350</b>		<b>354,00€</b>
Transformador 12V (IP65)	Cromo	<b>79351</b>		<b>354,00€</b>

## PRESTO DOMO TOUCH DT (TERMOSTÁTICA EMPOTRADA)

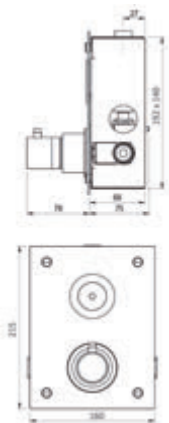

- Grifo electrónico para ducha con tecnología Touch por sensor táctil.
- Caudal 8 l/min con regulador de caudal.
- Cierre automático: 20 segundos.
- Entrada y salida G1/2 macho.
- Suministrado con: Sistema de fijación antivandálico con tornillos de seguridad y pila CR-P2 6v litio o transformador 12 V según modelo.

PROGRAMADO  
DE FÁBRICA

Pila CR-P2 6V litio	Cromo	<b>79450</b>		<b>665,90€</b>
Transformador 12V (IP65)	Cromo	<b>79451</b>		<b>665,90€</b>

## CONJUNTO PRESTO DL 400 TOUCH

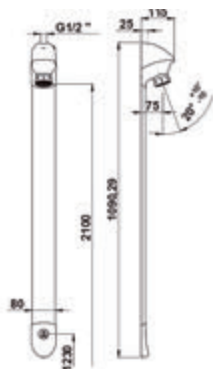

- Grifo electrónico para ducha con tecnología Touch por sensor táctil.
- Caudal 6 l/min.
- Descarga por toque de 30 seg.
- Entrada superior de G1/2 hembra.
- Suministrado con: Llave de paso, tornillos de fijación y pila de litio con carcasa.

PROGRAMADO  
DE FÁBRICA

Con llave de paso recta	Cromo mate	<b>27432</b>		<b>529,30€</b>
Con llave de paso en ángulo	Cromo mate	<b>27434</b>		<b>545,00€</b>
Sin llave de paso	Cromo mate	<b>27435</b>		<b>513,50€</b>

### CONJUNTO PRESTODUC TOUCH TERMOSTÁTICO

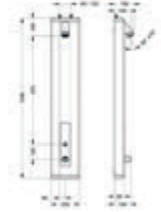

- Conjunto de ducha termostática mezcladora con tecnología PRESTO TOUCH con rociador fijo y sensor táctil.
- Caudal 6 l/min. Con limitador de caudal integrado.
- Cierre automático: 30s (-10s/+5s).
- Entrada: G1/2 (15x21).
- Suministrado con: Flexible 1/2 (15x21) con tuerca giratoria, llave de paso MM 1/2 (15x21) y filtros 250 micrón, tornillos de fijación e instrucciones de instalación.

Cromo mate

**88828** 🔥

**959,50€**

### CONJUNTO PRESTO MIRA LUX

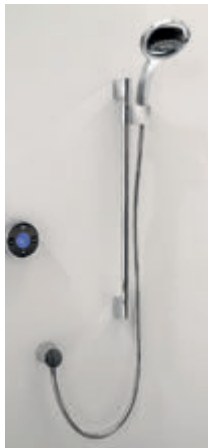

Instalación mural

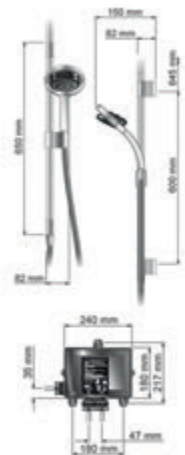

**TOP EXCLUSIVIDAD**  
Diseño, confort y precisión sostenible

- Ducha termostática digital con control Wireless TOUCH por sensor táctil y un diseño innovador. Instalación mural.
- Modo Eco que limita el caudal suministrado.
- El agua fluye hasta que el usuario lo detiene manualmente.
- Suministrado con: Todos los elementos necesarios para su instalación.



Instalación techo

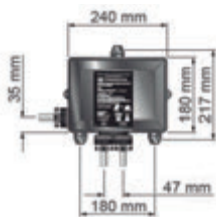

Instalación mural  
Instalación techo



Cromo

**80662** 🔥

**1.618,90€**



Cromo

**80663** 🔥

**1.618,90€**

## PRESTO DOMO SENSIA D

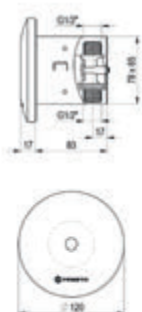

- Grifo electrónico para ducha con tecnología Sensia por sensor.
- Caudal de descarga 8 l/min.
- Cierre por sistema Start / Stop. Cierre automático a los 120 seg.
- Entrada y salida G1/2 macho.
- Suministrado con: Embellecedor, junta de estanquedad, caja de empotrar y pila CR-P2 6V litio.

PROGRAMADO  
DE FÁBRICA

Pila CR-P2 6V litio	Cromo	<b>79300</b>		<b>317,70€</b>
Transformador 12V	Cromo	<b>79301</b>		<b>365,40€</b>



TOP ELECTRÓNICA  
Sensor máxima precisión

## PRESTO DOMO SENSIA DM

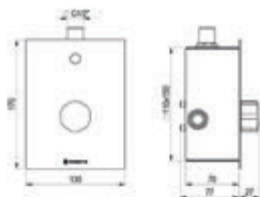

- Grifo electrónico para ducha con tecnología Sensia por sensor.
- Caudal 15 l/min a 3 bar y máxima apertura.
- Cierre por sistema Start / Stop. Cierre automático a los 120 seg.
- Entrada y salida G1/2 macho.
- Suministrado con: Placa embellecedora, caja de empotar y pila CR-P2 6V litio.

PROGRAMADO  
DE FÁBRICA

Pila CR-P2 6V litio	Cromo	<b>79310</b>		<b>511,60€</b>
Transformador 12V	Cromo	<b>79311</b>		<b>511,60€</b>



TOP ELECTRÓNICA  
Sensor máxima precisión

## CONJUNTO PRESTO DL 400 SENSIA



- Grifo electrónico para ducha con tecnología Sensia por sensor.
- Caudal: 8 l/min a 3 bar con regulador de caudal integrado.
- Cierre por presencia de 30 seg..
- Entrada superior G1/2 hembra.
- Suministrado con: Llave de paso y tornillos de fijación.

PROGRAMADO  
DE FÁBRICA

				Pila CR-P2 6V litio.
Sin llave de paso	Cromo mate	<b>27470</b>		<b>412,50€</b>
Con llave de paso recta	Cromo mate	<b>27471</b>		<b>418,50€</b>
Con llave de paso en ángulo	Cromo mate	<b>27472</b>		<b>432,50€</b>
				Alimentador 220 V / 7 V.
Sin llave de paso	Cromo mate	<b>27474</b>		<b>456,60€</b>
Con llave de paso recta	Cromo mate	<b>27475</b>		<b>460,50€</b>
Con llave de paso en ángulo	Cromo mate	<b>27476</b>		<b>476,60€</b>



TOP ELECTRÓNICA  
Sensor máxima precisión



## CONJUNTO PRESTODUC SENSIA

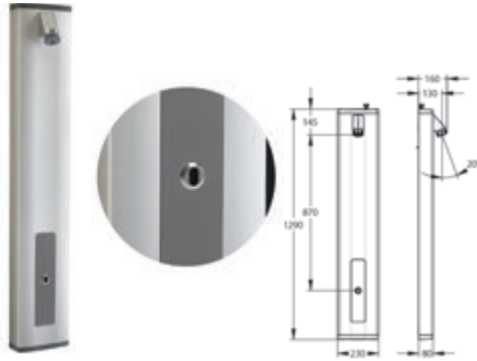

- Conjunto de ducha electrónico con tecnología PRESTO SENSIA con rociador fijo y sensor. Disponible modelo de ducha de un agua o termostático, según modelo.
- Caudal 6 l/min. Con limitador de caudal integrado.
- Cierre automático: 30s (-10s/+5s). Con función start/stop.
- Entrada: G1/2 (15x21).
- Suministrado con: Flexible 1/2 (15x21) con tuerca giratoria, llave de paso MM 1/2 (15x21) y filtros 250 micrón, tornillos de fijación e instrucciones de instalación.

Pila CR-P2 6V litio  
Alimentador 220 V / 7 V

Cromo mate	<b>88881</b>		<b>753,70€</b>
Cromo mate	<b>88882</b>		<b>787,10€</b>

## CONJUNTO PRESTODUC SENSIA

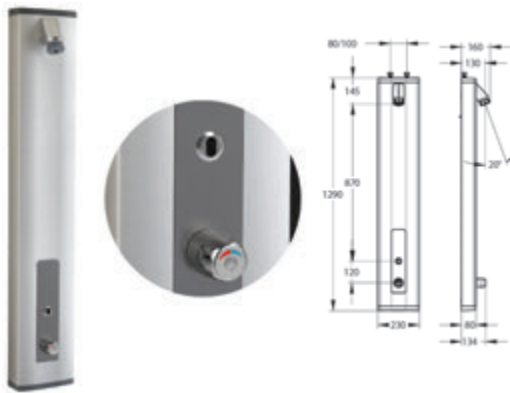

- Conjunto de ducha electrónico con tecnología PRESTO SENSIA con rociador fijo y sensor. Disponible modelo de ducha de un agua o termostático, según modelo.
- Caudal 6 l/min. Con limitador de caudal integrado.
- Cierre automático: 30s (-10s/+5s). Con función start/stop.
- Entrada: G1/2 (15x21).
- Suministrado con: Flexible 1/2 (15x21) con tuerca giratoria, llave de paso MM 1/2 (15x21) y filtros 250 micrón, tornillos de fijación e instrucciones de instalación.

Pila CR-P2 6V litio  
Alimentador 220 V / 7 V

Cromo mate	<b>88884</b>		<b>885,70€</b>
Cromo mate	<b>88887</b>		<b>930,20€</b>

## PRESTO RADA SENSE DUCHA



- Sistema electrónico Sensia para lavabo por sensor compuesto de válvula Mezcladora digital y panel de control de accionamiento sin contacto.
- Caudal regulable.
- Sistema de control de caudal mediante apertura-cierre electrónico con un límite de 30 segundos.
- Entrada y salida G1/2".
- Suministrado con: Software programable, fuente de alimentación, válvulas de retención, filtros y elementos de fijación.

Cromo	<b>85540</b>		<b>1.595,10€</b>
-------	--------------	--	------------------

## Tecnología electrónica

Presto desarrolla todo tipo de tecnología electrónica con sistemas inteligentes, domóticos y por sensor para optimizar el ahorro de agua y energía de las instalaciones así como la salubridad, seguridad y confort del usuario.

- Tecnologías propias patentadas
- Máxima economía de agua: los grifos únicamente suministran agua cuando se necesita y a caudales definidos.
- Espacios de tendencia aportando una imagen vanguardista de la instalación con grifería de diseños elegantes y futuristas.
- Fabricación a medida: Productos exclusivos de calidad con la posibilidad de personalizarlos con parámetros técnicos que optimicen la instalación e infinidad de acabados diferenciadores que requiera el proyecto.
- Alta seguridad y confort global: grifería ergonómica que favorece su correcto uso, accesibilidad, limpieza y Mantenimiento, así como seguridad en la instalación.
- Alta fiabilidad y sencillez de mantenimiento gracias a un acceso sencillo a todos los elementos. En los sistemas Touch y Sensia todo el sistema está integrado en el grifo lo que permite un acceso directo y sencillo a todos los elementos.

**Ahorro energético al no desperdiciarse ni agua ni recursos para su gestión.**

**Máxima higiene al no requerir contacto o reducirlo al máximo.**



# 03

## Electrónica urinario e inodoro

- 64 - Tecnología Touch
- 66 - Tecnología Sensia
- 73 - Tecnología Dre@ms



BREEAM®



### Tecnología Dreams:

- Sistema de grifería tecnológico interactivo de gestión y control de consumos con conectividad, pantalla táctil y función por programas personalizable.



### Tecnología Touch:

- Sistema de grifos electrónico táctil con accionamiento suave temporizado y start-stop muy intuitivo y controlar el flujo del agua.



### Tecnología Sensia:

- Tecnología electrónica por sensor con un sistema de detección evolucionado de fiable funcionamiento y fácil instalación programados desde fábrica. Accionamiento sin contacto: Máximo ahorro de agua e higiene.

## PRESTO DOMO TOUCH U



- Grifo electrónico para urinario con tecnología Touch por sensor táctil y fijación mural.
- Caudal de descarga 1 l (con presiones superiores a 1 bar).
- Cierre automático: 6 segundos.
- Entrada G1/2 macho.
- Suministrado con: Embellecedor, tubo de efecto agua de diámetro  $\varnothing$ 16 mm, goma enchufe V-116.7 y Pila CR-P2 6V litio.

PROGRAMADO  
DE FÁBRICA

Pila CR-P2 6V litio

Cromo

79550



298,50€

## PRESTO DOMO TOUCH UE



- Grifo electrónico para urinario con tecnología Touch por sensor táctil e instalación empotrada.
- Caudal de descarga 1 l (con presiones superiores a 1 bar).
- Cierre automático: 6 segundos.
- Entrada y salida G1/2 macho.
- Suministrado con: Sistema de fijación antivandálico con placa intermedia y batería CR-P2 o alimentador 12 V (según modelo).

PROGRAMADO  
DE FÁBRICA

Pila CR-P2 6V litio  
Transformador 12V (IP65)

Cromo

79650



333,20€

Cromo

79651



333,20€



## PRESTO DOMO TOUCH I

- Fluxor electrónico para inodoro con tecnología Touch. Accionamiento mediante sensor táctil o accionamiento mecánico para uso en caso de pila agotada o fallo eléctrico.
- Caudal de descarga de 8 litros (con presiones superiores a 1 bar).
- Cierre automático: 6 segundos.
- Entrada macho G3/4. Salida con tuerca racor para tubo diámetro 28 mm.
- Suministrado con: Sistema de fijación antivandálico con tornillos de seguridad, bridas y colector de salida.

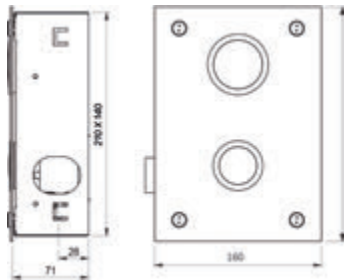

Pila CR-P2 6V litio  
Transformador 12V (IP65)

Cromo	<b>79750</b>		<b>381,50€</b>
Cromo	<b>79751</b>		<b>381,50€</b>

## PRESTO DOMO SENSIA U

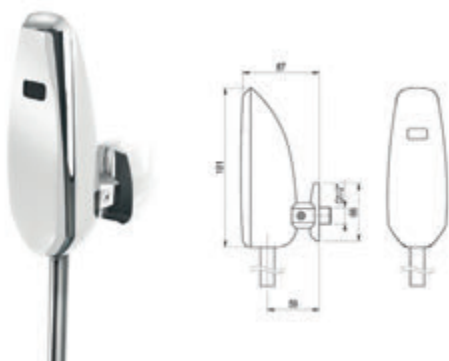

- Grifo electrónico Sensia con célula de detección por sensor para urinario, fijación mural.
- Caudal de descarga de 1 litro (con presiones superiores a 1 bar). Modelo PLE: Caudal de descarga de 0,4 litros.
- Descarga de 4 segundos después de que el usuario haya abandonado el urinario.
- Entrada G1/2 macho.
- Suministrado con: Llave de paso, embellecedor, tubo de salida de Ø 16 mm y Goma de enchufe V-116.7.

PROGRAMADO  
DE FÁBRICA

Pila CR-P2 6V litio  
Pila CR-P2 6V litio

	Cromo	<b>79500</b>		<b>322,40€</b>
	Cromo	<b>PLE79500</b>		<b>329,90€</b>

## PRESTO 8400

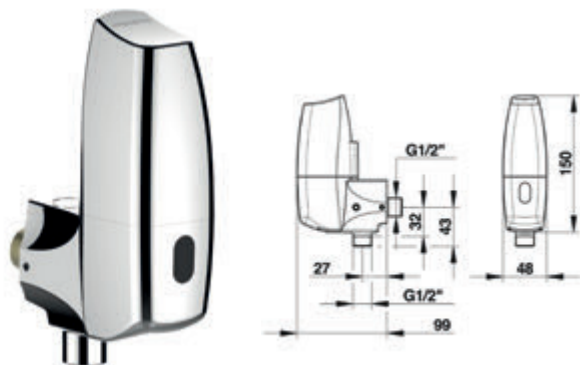

- Grifo electrónico Sensia con célula de detección por sensor para urinario, fijación mural.
- Caudal de descarga de 0,8 litro (con presiones superiores a 1 bar).
- Descarga de 8 segundos después de que el usuario haya abandonado el urinario. Cierre automático de la electroválvula en caso de fallo de alimentación eléctrica.
- Entrada G1/2 macho.
- Suministrado con: Llave de paso y juntas de fijación.

PROGRAMADO  
DE FÁBRICA

Cromo	<b>55371</b>		<b>446,40€</b>
-------	--------------	--	----------------

## PRESTO NOVO SENSIA UE

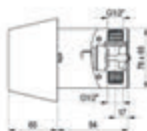

- Grifo electrónico Sensia con célula de detección por sensor para urinario, fijación mural empotrada.
- Caudal de descarga de 1 litro (con presiones superiores a 1 bar).
- Cierre por presencia.
- Entrada y salida G1/2 macho.
- Suministrado con: Embellecedor, cuerpo con electroválvula, caja de empotrar, pila CR-P2 6V litio o transformador 12 V, según modelo.

PROGRAMADO  
DE FÁBRICA

Pila CR-P2 6V litio  
Transformador 12V (IP65)

Cromo	<b>78609</b>		<b>317,70€</b>
Cromo	<b>78610</b>		<b>365,40€</b>

## PRESTO DOMO SENSIA UE

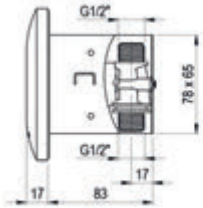
**PRESTO  
CUSTOM**

- Grifo electrónico Sensia con célula de detección por sensor para urinario, fijación mural empotrada.
- Caudal de descarga de 1 litro (con presiones superiores a 1 bar). Modelo PLE: Caudal de descarga de 0,4 litros.
- Descarga de 4 segundos después de que el usuario haya abandonado el urinario.
- Entrada G1/2 macho.
- Suministrado con: Sistema de fijación antivandálico con placa intermedia y pila CR-P2 6V litio o transformador 12V (IP65) (según modelo).

**PROGRAMADO  
DE FÁBRICA**

Pila CR-P2 6V litio  
 Pila CR-P2 6V litio  
 Pila CR-P2 6V litio  
 Transformador 12V (IP65)  
 Transformador 12V (IP65)  
 Transformador 12V (IP65)  
 Pila CR-P2 6V litio  
 Transformador 12V (IP65)

	Cromo	<b>79600</b>		<b>367,20€</b>
	Mármol negro	<b>P2679600</b>		<b>429,90€</b>
	Mármol blanco	<b>P3179600</b>		<b>429,90€</b>
	Cromo	<b>79601</b>		<b>367,20€</b>
	Mármol negro	<b>P2679601</b>		<b>429,90€</b>
	Mármol blanco	<b>P3179601</b>		<b>429,90€</b>
	Cromo	<b>PLE79600</b>		<b>374,70€</b>
	Cromo	<b>PLE79601</b>		<b>374,70€</b>

## PRESTO DOMO SENSIA UE CUADRADO

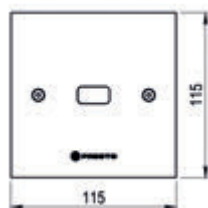
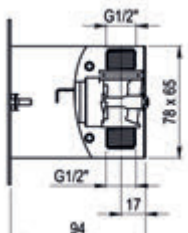

- Grifo electrónico Sensia con célula de detección por sensor para urinario, fijación mural empotrada.
- Caudal de descarga de 1 litro (con presiones superiores a 1 bar). Modelo PLE: Caudal de descarga de 0,4 litros.
- Descarga de 4 segundos después de que el usuario haya abandonado el urinario.
- Entrada y salida macho G1/2.
- Suministrado con: Pila CR-P2 6V litio y alojamiento o transformador 12V (IP65), según modelo.

**PROGRAMADO  
DE FÁBRICA**

Pila CR-P2 6V litio  
 Pila CR-P2 6V litio  
 Transformador 12V (IP65)  
 Transformador 12V (IP65)  
 Pila CR-P2 6V litio  
 Transformador 12V (IP65)

	Cromo	<b>78600</b>		<b>310,50€</b>
	Inox	<b>78602</b>		<b>324,60€</b>
	Cromo	<b>78601</b>		<b>332,40€</b>
	Inox	<b>78603</b>		<b>347,30€</b>
	Cromo	<b>PLE78600</b>		<b>318,00€</b>
	Cromo	<b>PLE78601</b>		<b>336,90€</b>

## PRESTO 1000 M ELEC



**(1st)** Único inodoro electrónico visto en España.

- Fluxor electrónico Sensia con célula de detección por sensor para inodoro instalación mural vista.
- Caudal 1,2 l/seg. a 3 bar.
- Cierre por presencia.
- Entrada macho G3/4.
- Suministrado con: Placa embellecedora, fluxor, pila CR-P2 6V litio o transformador 12 V, según modelo.

PROGRAMADO DE FÁBRICA

Pila CR-P2 6V litio	Cromo	78909	💧	291,00€
Transformador 12V (IP65)	Cromo	78910	💧	338,70€

## PRESTO 1000 M ELEC CON LLAVE DE PASO



**(1st)** Único inodoro electrónico visto en España.

- Fluxor electrónico Sensia con célula de detección por sensor para inodoro instalación mural vista.
- Caudal 1,5 l/seg. a 3 bar.
- Cierre por presencia.
- Entrada macho G3/4.
- Suministrado con: Placa embellecedora, fluxor con llave de paso incorporada, pila CR-P2 6V litio o transformador 12 V, según modelo.

PROGRAMADO DE FÁBRICA

Pila CR-P2 6V litio	Cromo	78900	💧	310,20€
Transformador 12V (IP65)	Cromo	78901	💧	357,90€

## PRESTO DOMO SENSIA I SIN PULSADOR MECÁNICO

NEW



**TOP INNOVACIÓN**  
Novedad Inodoro Electrónico

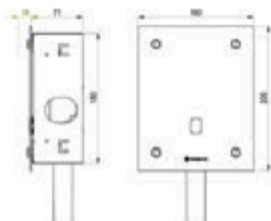

- Fluxor electrónico Sensia para inodoro con célula de detección e instalación mural empotrada. Accionamiento mediante sensor o mecánico para uso en caso de pila ahotada o fallo eléctrico.
- Caudal medio a 3 bar: 1.2 l/seg. Caudal de descarga 6 l.
- Cierre automático: 7 ± 2s.
- Entrada macho G1.
- Suministrado con: Placa embellecedora sin pulsador de seguridad, batería CR-P2 6V o transformador 12V (según modelo) y fluxor.

Pila CR-P2 6V litio	eco	Cromo	*79710	💧	437,30€
Transformador 12V (IP65)	eco	Cromo	*79711	💧	437,30€

\*Suministrado sin llave de paso.





**PRESTO  
CUSTOM**

Consulta los múltiples acabados



**PRESTO DOMO SENSIA I**



- Fluxor electrónico Sensia para inodoro con célula de detección e instalación mural empotrada. Accionamiento mediante sensor o mecánico para uso en caso de pila agotada o fallo eléctrico.
- Caudal medio a 3 bar: 1.2 l/seg. Caudal de descarga 6 l. Modelo PLE: Caudal de descarga 4 l.
- Cierre automático: 7 ± 2s.
- Entrada G1 macho con llave de paso.
- Suministrado con: Tuerca y casquillo para tubo de Ø 28 mm, caja para empotrar de acero galvanizado, sistema de fijación antivandálico con tornillos de seguridad y pack de pila CR-P2 estanco o transformador 12 V (según modelo).

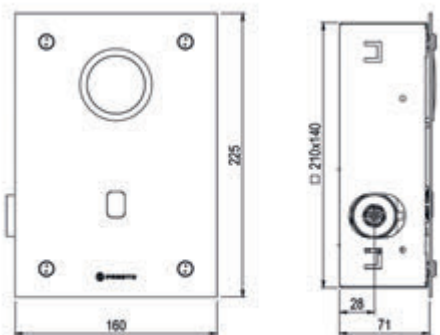

Pila CR-P2 6V litio

Cromo	79700	522,70€
Inox	79725	550,70€
Blanco	79720	550,70€
Negro	79715	550,70€
Mármol blanco	P3179700	585,50€
Mármol negro	P2679700	585,50€
Cromo	PLE79700	530,20€
Transformador 12V (IP65)		
Cromo	79701	522,70€
Inox	79726	550,70€
Blanco	79721	550,70€
Negro	79716	550,70€
Mármol blanco	P3179701	585,50€
Mármol negro	P2679701	585,50€
Cromo	PLE79701	530,20€



# Kits de transformación

**Transformación de temporizados a electrónicos sin obras.**

## KIT DE TRANSFORMACIÓN PRESTO NOVO SENSIA UE



- Conjunto para transformar flujo mecánico empotrado Presto Sensia en flujo electrónico formado por caja con embellecedor con sensor, electroválvula y kit de conexión.
- Cierre por presencia.
- Suministrado con: Embellecedor, electroválvula y pila CR-P2 6V litio.

Kit para transformar en sistema electrónico los grifos referencias:



	Cromo	77708	222,60€
<b>NEW</b>	Níquel Cepillado	P7177708	282,60€



## KIT DE TRANSFORMACIÓN PRESTO 1000 M ELEC



- Conjunto para transformar flujo mecánico empotrado Presto Sensia en flujo electrónico formado por caja con embellecedor con sensor, electroválvula y kit de conexión.
- Cierre por presencia.
- Entrada macho G3/4.
- Suministrado con: Embellecedor, electroválvula y pila CR-P2 6V.

Kit para transformar en sistema electrónico los grifos referencias:



	Cromo	77109	259,70€
<b>NEW</b>	Níquel Cepillado	P7177109	319,70€



## KIT DE TRANSFORMACIÓN PRESTO ARTE ELEC



- Conjunto para transformar flujo mecánico empotrado Presto Sensia en flujo electrónico formado por caja con embellecedor con sensor, electroválvula y kit de conexión.
- Cierre por presencia.
- Suministrado con: Embellecedor, electroválvula y pila CR-P2 6V.

Kit para transformar en sistema electrónico los grifos referencias:



	Cromo	77110	272,50€
<b>NEW</b>	Níquel Cepillado	P7177110	332,50€



# Kits de transformación

## Protege a las personas y medio ambiente



Tecnología  
ÚNICA  
en el mercado

### KIT DE TRANSFORMACIÓN PRESTO 1000 A ELEC



- Conjunto para transformar flujo mecánico empotrado Presto Sensia en flujo electrónico formado por una placa de activación con sensor y pulsador mecánico para uso en caso de pila agotada o fallo eléctrico, electroválvula y kit de conexión.
- Caudal: 1,2 l/s.
- Temporización: 8 seg. ± 1 seg.
- Entrada macho G1.
- Suministrado con: Embellecedor, flujo, pila CR-P2 6V litio o transformador 12V, según modelo.

Kit para transformar en sistema electrónico los grifos referencias:



ref.19420



ref.19500



ref.19501



ref.19550

Pila CR-P2 6V litio	Cromo	79800		458,60€
Transformador 12V (IP65)	Cromo	79801		458,60€

### KIT DE TRANSFORMACIÓN PRESTO 1000 A ELEC SIN PULSADOR



- Conjunto para transformar flujo mecánico empotrado Presto Sensia en flujo electrónico formado por una placa de activación con sensor, electroválvula y kit de conexión.
- Caudal: 1,2 l/s.
- Temporización: 8 seg. ± 1 seg.
- Entrada macho G1.
- Suministrado con: Embellecedor, flujo, pila CR-P2 6V litio o transformador 12V, según modelo.

Kit para transformar en sistema electrónico los grifos referencias:



ref.19420



ref.19500



ref.19501



ref.19550

Pila CR-P2 6V litio	Cromo	79810		326,20€
Transformador 12V (IP65)	Cromo	79811		326,20€



Empotrado o visto, la pantalla de Dre@ms se ajusta a cada gusto e interiorismo para adaptarse a cada zona de baño maximizando el confort.



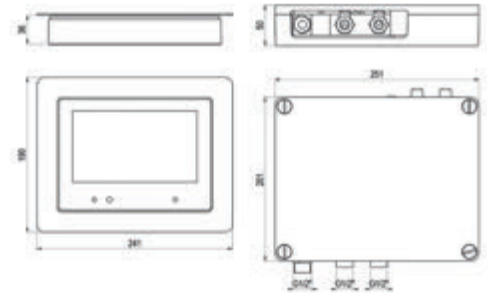

### PRESTO DRE@MS URINARIO EMPOTRADO

Cromo 96550 🔥 1.563,00€

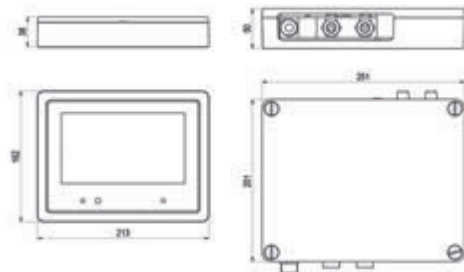

### PRESTO DRE@MS URINARIO VISTO

Negro 96500 🔥 1.534,00€



## Características generales

- Pantalla Táctil.
- Conexión Wi-Fi.
- Conexión bluetooth para intercambio de archivos.
- Sensor de presencia.
- Visualización de foto/vídeo/audio.
- Presentación de publicidad.
- Restricción por usuarios.
- Control a distancia mediante software.
- Cierre por presencia.
- Control de usos y horarios de funcionamiento.
- Control por voz.
- Control de caudal y temperatura.
- Conexión directa a 220 V mediante transformador suministrado.
- Presión recomendada de uso de 2 a 5 bar. En instalaciones con mayor presión instalar reductor de presión.
- Presión máxima: 5 bar.
- Temperatura de uso máxima recomendada: 70°C.

#### Módulo hidráulico:

- Montura cerámica para control de caudal.
- Cartucho mezclador cerámico.
- Entradas Macho G1/2".
- Salida Macho G1/2".

#### Módulo electrónico:

- Unidad de control del sistema.
- Cable comunicación.

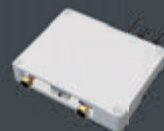

PRESTO DRE@MS  
SOFTWARE 96999 297,20€

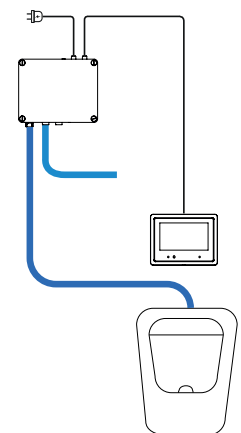

Para más información  
visita nuestra web  
[prestoberica.com/dreams](http://prestoberica.com/dreams)

**PRESTO DRE@MS INODORO**

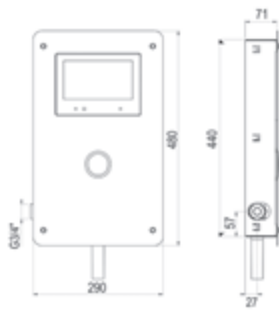

- Sistema integral inteligente de grifería PRESTO DRE@MS para inodoro empotrar con pantalla táctil.
- Control de caudal y temperatura.
- Cierre por presencia.
- Entrada G1/2 hembra.
- Suministrado con: Unidad de control del sistema, pantalla táctil con pulsador mecánico y elementos de fijación.

Cromo **96760** **1.835,30€**

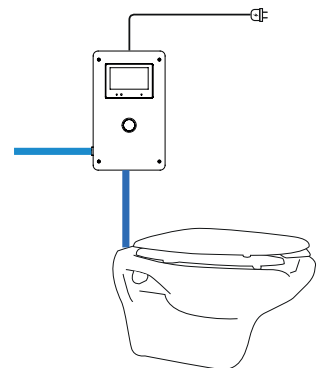

Para más información  
visita nuestra web  
**[prestoiberica.com/dreams](http://prestoiberica.com/dreams)**

PRESTO DRE@MS  
SOFTWARE **96999** **297,20€**

### Domo Touch

	Ref.	PVP €
Pack de baterías 6V	10013	20,40
Transformador Red 7V	1.024.7	59,70
Electroválvula 6V (para pila)	10007	118,60
Transformador Red 7V (IP65) + cable	C-526.7 + L-289.7	140,10
Conjuntos electrónicos:		
Lavabo, urinario e inodoro	90591	103,40
Ducha	91082	56,00

### Domo Sensia

Pack de pilas 6V	10013	20,40
Transformador Red 12V (IP65) + cable	10015	187,40
Transformador Red 12V	10014	187,40
Conjunto electrónico LAVABO	10018	145,70
Conjunto electrónico URINARIO	10019	145,70
Electroválvula 6V	10007	118,60
Domo Presto 5520, 8520 y 7100 XL		
Transformador de 1 a 4 aparatos (máximo en funcionamiento simultáneo 2)	90464	129,50
Transformador de 5 a 15 aparatos (máximo en funcionamiento simultáneo 8)	90610	301,30

### Presto XT electrónicos

Sensor	1-037.7	145,70
Electroválvula	10016	114,40
Transformador	10014	32,80

### Dre@mS

Presto Dre@ms software	96999	297,20
------------------------	-------	--------





# 04

## Grifería autocontrol

- 90 - Sistemas autocontrol
- 92 - Sistemas multicontrol
- 93 - Sistemas monocontrol
- 94 - Sistemas domóticos
- 95 - Accesorios y recambios



### Tecnología Dreams:

- Sistema de grifería tecnológico interactivo de gestión y control de consumos con conectividad, pantalla táctil y función por programas personalizable.



### Tecnología Touch:

- Sistema de grifos electrónico táctil con accionamiento suave temporizado y start-stop muy intuitivo y controlar el flujo del agua.



### Tecnología Sensia:

- Tecnología electrónica por sensor con un sistema de detección evolucionado de fiable funcionamiento y fácil instalación programados desde fábrica. Accionamiento sin contacto: Máximo ahorro de agua e higiene.

# Grifería autocontrol

Los sistemas electrónicos autocontrol permiten la gestión precisa de aplicaciones sanitarias desde centralitas de control, de manera que el usuario verá un sensor y un aparato sanitario (ducha, lavabo, urinario, inodoro, según los diferentes modelos) pero quien comanda la información y el uso será un sistema inteligente a distancia.

Dependiendo del aparato sanitario instalado y del sensor escogido se podrán seleccionar diferentes modos de programación, como tiempos de apertura, descargas periódicas, etc. Estos sistemas se pueden adaptar a todo tipo de instalaciones e incluso comandar otras instalaciones como ventilación, iluminación, etc.

## Variantes tecnológicas

Existen tres tipos de sistemas electrónicos autocontrol de Presto Ibérica, que pueden dar lugar a múltiples configuraciones:

**Sistema multicontrol Presto Rada Pulse:** Se utiliza una centralita de control (UC 1000) que permite manejar hasta 10 aplicaciones sanitarias mediante el uso de sensores y electroválvulas, así como elementos auxiliares (ventilación, iluminación, bombas recirculadoras). Para programar los usos y tener acceso a la información del sistema se utiliza un sencillo mando programador. Para este sistema existe una amplia variedad de sensores infrarrojos: de corto alcance (5 cm), de largo alcance (40 cm) o de techo (para uso individual o colectivo).

**Sistema monocontrol Presto Rada:** sistema de gestión para un uso individual. Está compuesto por una electroválvula, un sensor y una sencilla caja de control desde donde se programará la utilización del sensor y las aperturas de la electroválvula en función del tipo de aparato y del conjunto seleccionado.

**Sistema domótico Presto Rada Outlook:** es el último avance en gestión de agua en instalaciones de agua caliente sanitaria. Cada elemento permite controlar hasta 6 aplicaciones sanitarias mediante el uso de sensores de infrarrojos o de tecnología piezoeléctrica, pero la gestión de los mismos se efectúa en un ordenador personal. Con ello, además de establecer los parámetros de funcionamiento, el sistema permitirá tener un mayor control sobre el consumo de agua, así como facilitar el mantenimiento. El software guardará todos los datos de un año de manera que sea posible emitir informes durante ese periodo.

## Ventajas

La posibilidad de centralizar el manejo de la grifería electrónica posee numerosas ventajas empezando por el propio diseño del grifo o rociador de ducha, pues el cliente puede escoger aquel que más le guste sin estar condicionado a que el sensor esté montado en el propio grifo, ya que en este caso el sensor y la electroválvula no están montados en la grifería.

Otras ventajas destacables son:

- Versatilidad de programación.
- Higiene.
- Eficiencia y ahorro de agua en las instalaciones.
- Fácil instalación y manejo.
- Posibilidad de descargas automáticas de limpieza.
- Antivandalismo, al haber posibilidad de instalar sensores de techo.
- Detección de averías.
- Acople a los sistemas de desinfección antilegionella Presto.

## Lógica

Los sistemas electrónicos autocontrol son perfectos para cualquier tipo de instalación y especialmente están recomendados para centros deportivos, hoteles, edificios de oficinas, colegios, etc. En general, cualquier tipo de instalación donde el control del agua sea importante será susceptible de instalar este tipo de tecnología. Incluso los lugares más problemáticos desde el punto de vista del vandalismo como puedan ser los colegios pueden disfrutar de estos sistemas, pues se instalarían sensores a techo de manera que no sean accesibles.

Esta tecnología es ideal para complementarse con los dispositivos antilegionella de Presto.

Si desea instalar alguno de estos sistemas, Presto le brinda la oportunidad de realizarle un estudio personalizado desde el departamento de proyectos ([proyectos@prestoiberica.com](mailto:proyectos@prestoiberica.com)), donde le resolverán todas sus dudas y le harán una propuesta de obra o proyecto.

## UNIDAD CENTRAL UC 1000

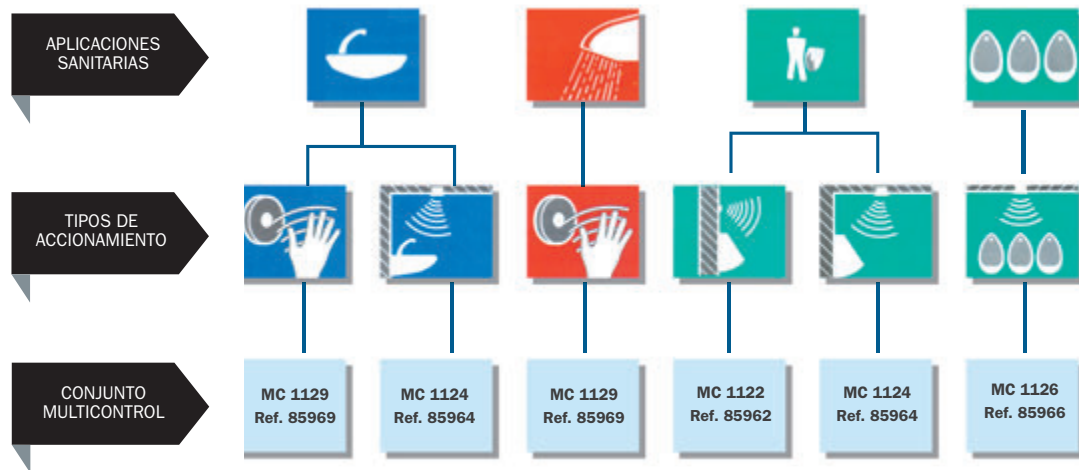

### PRESTO RADA UC 1000

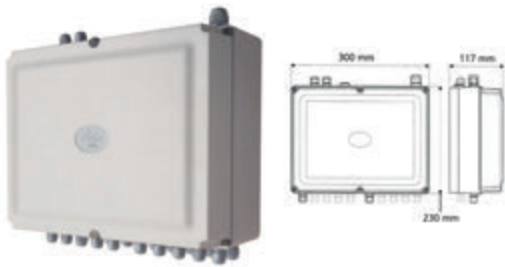

- Unidad central que puede controlar independientemente de una a diez aplicaciones sanitarias destinadas a lavabos, urinarios, duchas o inodoros y de 1 a 3 aplicaciones auxiliares.
- Suministrado con: Transformador 220/12V 50/60 Hz, fusible de protección de 120 VA y elementos de fijación.

Blanco 85555 1.516,30€

### PROGRAMADOR PRESTO RADA UC 1000



- Pantalla alfanumérica luminosa para el acceso al menú y la programación de funciones.
- Suministrado con: Cable extensible para conexión a unidad central de 3 m.

Blanco 85556 514,60€

TIEMPOS	LAVABO	DUCHA	URINARIO	AUXILIAR
Salida de agua*	0 a 60 min	0 a 60 min	0 a 60 min	–
Espera*	0 a 60 min	0 a 60 min	0 a 60 min	–
Lavado cada 12 ó 24 Horas*	–	–	12/24 H.	–
Prelavado*	–	–	0 a 60 min	–
Funcionamiento**	–	–	–	0 a 60 min

\* Posibilidad de programación por pasos en segundos / \*\* Posibilidad de programación por pasos en minutos

### PRESTO RADA MC 1129

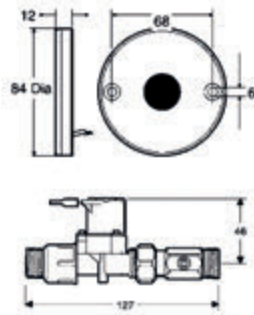

- Para lavabos y duchas. Sistema para instalar junto con la unidad central UC 1000.
- Cierre por presencia.
- Suministrado con: Electroválvula de 12 V ½, detector infrarrojo de proximidad de corto alcance (hasta 50 mm) y cubierta del detector en latón cromado.

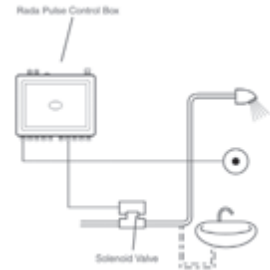

Sistema completo (detector+electroválvula)

Cromo **85969** **602,10€**

### DETECTOR PRESTO RADA MC 129

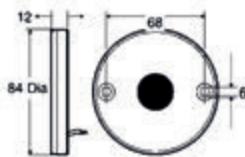

- Para lavabos, duchas, fregaderos, etc. Detector infrarrojo de proximidad para unidad central UC 1000.
- Suministrado con: Detector infrarrojo de proximidad de corto alcance (hasta 50 mm), cubierta del detector en latón cromado, alimentación 12 V/50 Hz - 10 VA, cable de 3 m. de 2 hilos y elementos necesarios para su fijación.

Detector (sin electroválvula)

Cromo **85592** **437,00€**

### PRESTO RADA MC 1122

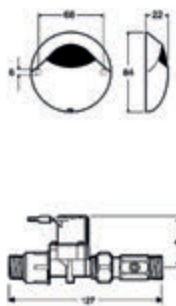

- Para Urinarios individuales. Sistemas para instalar junto con la unidad central UC 1000.
- Cierre por presencia.
- Suministrado con: Electroválvula de 12 V ½, detector infrarrojo de proximidad de corto alcance (hasta 50 mm) y cubierta del detector en ABS cromado.

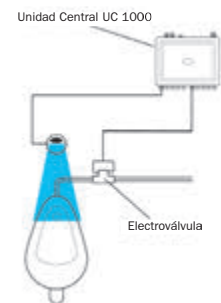

Sistema completo (detector+electroválvula)

ABS Cromado **85962** **600,80€**

### DETECTOR PRESTO RADA MC 122

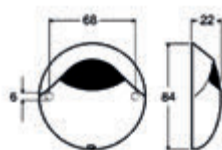

- Para Urinarios individuales. Detector infrarrojo de proximidad para unidad central UC. Largo alcance hasta 400 mm.
- Suministrado con: Detector infrarrojo de proximidad de corto alcance (hasta 50 mm), cubierta del detector en ABS cromado, alimentación 12 V/50 Hz - 10 VA, cable de 3 m. de 2 hilos y elementos necesarios para su fijación.

Detector (sin electroválvula)

ABS Cromado **85589** **434,50€**



## PRESTO RADA MC 1124

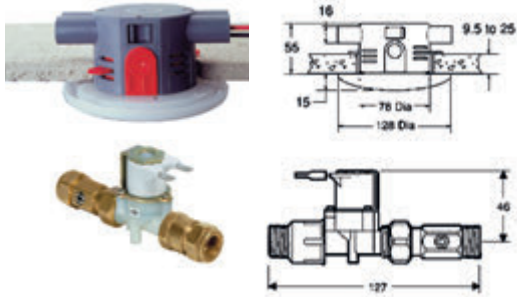

- Para lavabos y Urinarios individuales. Sistemas para instalar junto con la unidad central UC 1000.
- Cierre por presencia.
- Suministrado con: Electroválvula de 12 V ½, base y pantalla del detector en ABS y elementos necesarios para su fijación.

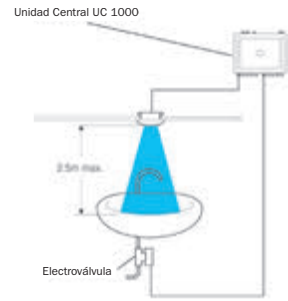

Sistema completo (detector+electroválvula)

**85964** **694,60€**

## DETECTOR PRESTO RADA MC 124



- Para lavabos y Urinarios. Detector infrarrojo para unidad central UC 1000.
- Suministrado con: Electroválvula de 12 V ½, base y pantalla del detector en ABS, cable de 3 m. de 2 hilos y elementos necesarios para su fijación.

Detector (sin electroválvula)

**85590** **532,60€**

## PRESTO RADA MC 1126



- Para conjunto de Urinarios. Sistemas para instalar junto con la unidad central UC 1000.
- Cierre por presencia.
- Suministrado con: Electroválvula de 12 V ½, base y pantalla del detector en ABS y elementos necesarios para su fijación.

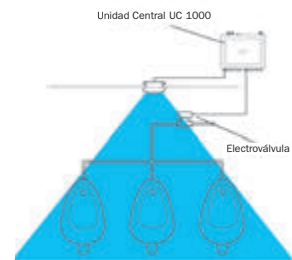

Sistema completo (detector+electroválvula)

**85966** **697,50€**

## DETECTOR PRESTO RADA MC 126

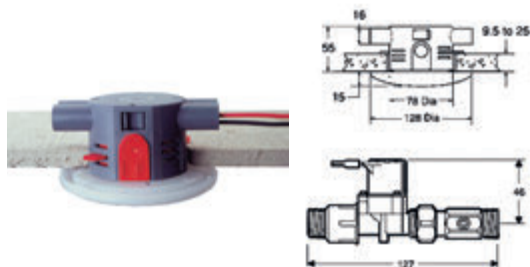

- Para lavabos y Urinarios. Detector infrarrojo para unidad central UC 1000.
- Suministrado con: Electroválvula de 12 V ½, base y pantalla del detector en ABS, cable de 3 m. de 2 hilos y elementos necesarios para su fijación.

Detector (sin electroválvula)

**85591** **532,60€**

### PRESTO MONOCONTROL 124

- Solución electrónica individual para lavabos.
- Cierre por presencia.
- Suministrado con: Base y pantalla del detector en ABS, electroválvula de 12 v. ½, alimentación: 12 V/50 HZ y cable de 3 m de 2 hilos. Transformador no incluido.

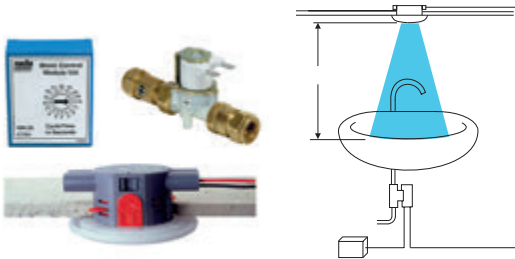

52379 1.022,90€

### PRESTO MONOCONTROL 125

- Solución electrónica individual para Urinarios.
- Cierre por presencia.
- Suministrado con: Base y pantalla del detector en ABS, electroválvula de 12 v. ½, alimentación: 12 V/50 HZ y cable de 3 m de 2 hilos. Transformador no incluido.

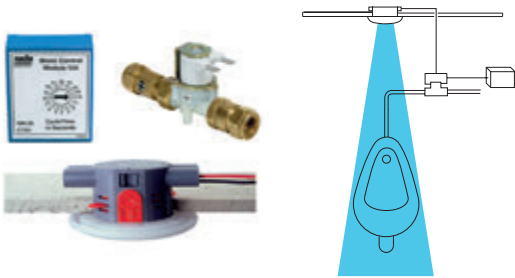

52380 1.042,60€

### PRESTO MONOCONTROL 126

- Solución electrónica individual para Urinarios.
- Cierre por presencia.
- Suministrado con: Base y pantalla del detector en ABS, electroválvula de 12 v. ½, alimentación: 12 V/50 HZ y cable de 3 m de 2 hilos. Transformador no incluido.

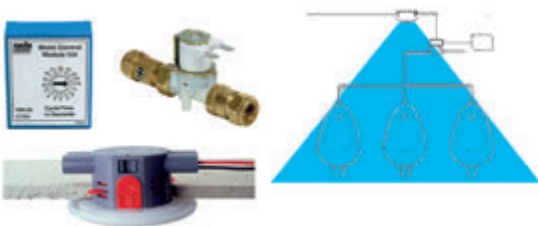

85968 1.024,50€

### PRESTO MONOCONTROL 129

- Solución electrónica individual para duchas.
- Cierre por presencia.
- Suministrado con: Base y pantalla del detector en ABS, electroválvula de 12 v. ½, alimentación: 12 V/50 HZ y cable de 3 m de 2 hilos. Transformador no incluido.



52382 967,80€

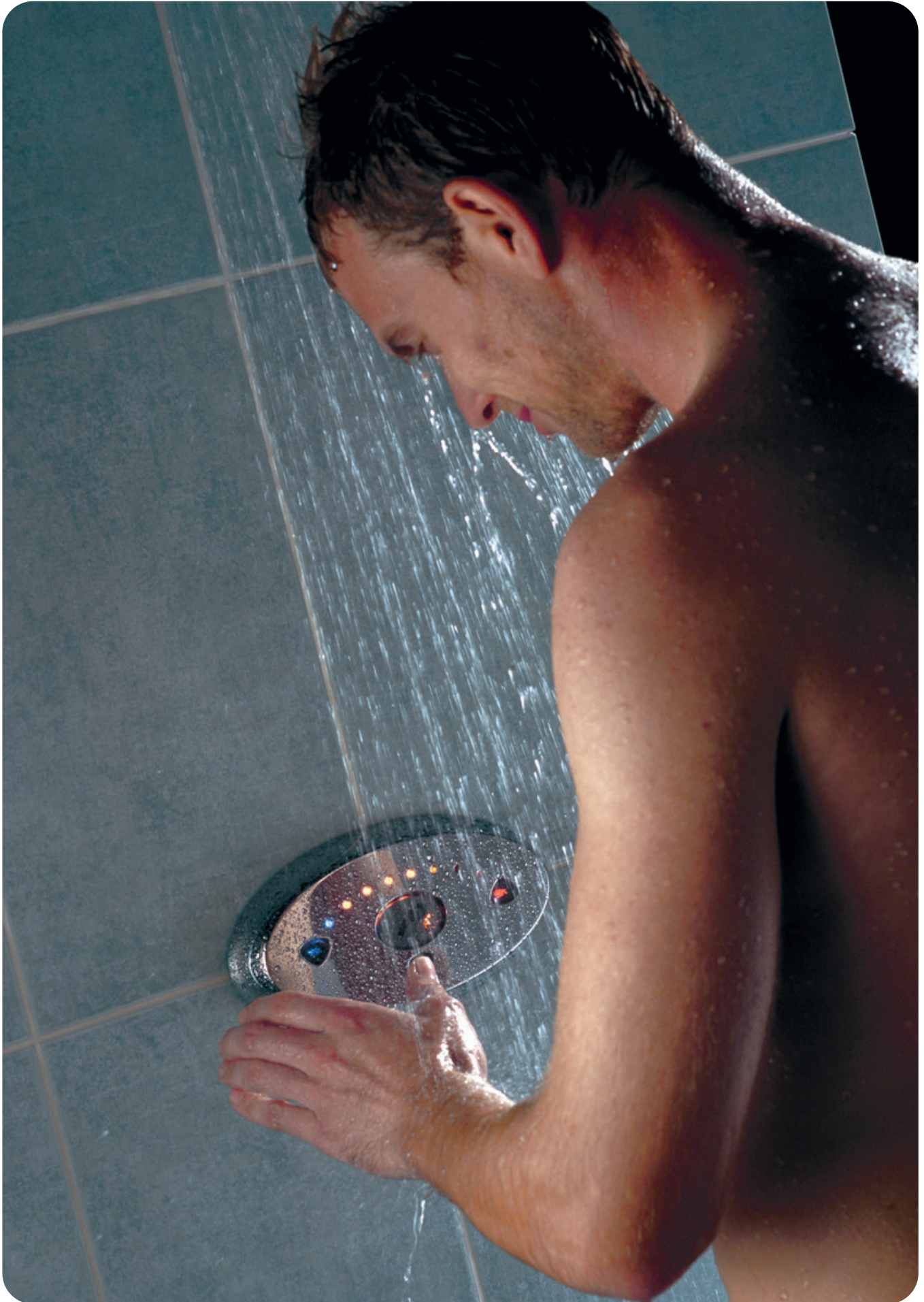



# Sistema domótico Presto Rada Outlook



Es el último avance en gestión de agua en instalaciones de agua caliente sanitaria. Cada elemento permite controlar hasta 6 aplicaciones sanitarias mediante el uso de sensores de infrarrojos o de tecnología piezoeléctrica, pero la gestión de los mismos se efectúa en un ordenador personal. Con ello, además de establecer los parámetros de funcionamiento, el sistema permitirá tener un mayor control sobre el consumo de agua, así como facilitar el mantenimiento. El software guardará todos los datos de un año de manera que sea posible emitir informes durante ese período.

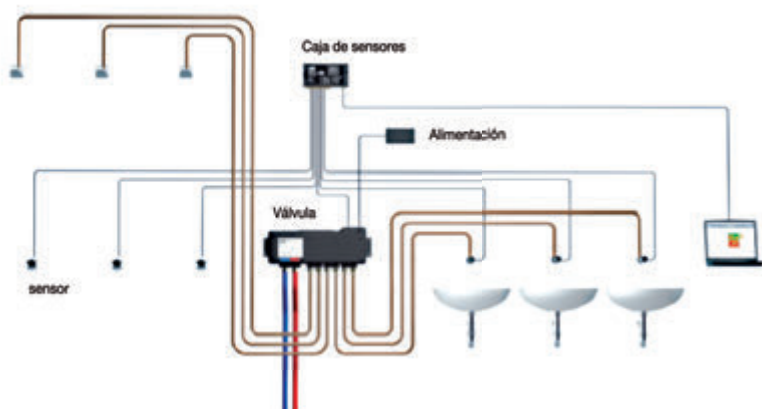



## PRESTO VÁLVULA DIGITAL MEZCLADORA Y CONJUNTO DE SENSORES

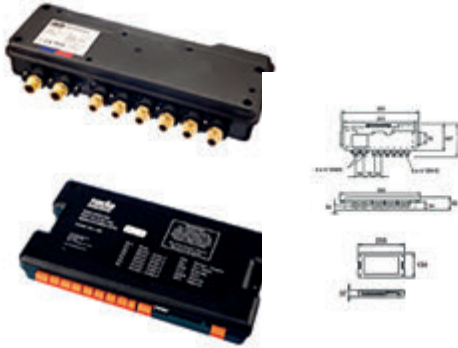

- Válvula digital Mezcladora y conjunto de sensores para funcionamiento de 6 puntos de consumo combinables de lavabos y duchas y programación desde un ordenador personal
- Suministrado con: Temperatura de trabajo de 38°C.

Negro **85600** **1.923,70€**

## PRESTO SENSOR INFRARROJO



- Detector para lavabos o duchas para instalar con el sistema Presto Rada Outlook
- Suministrado con: Cubierta del detector en ABS cromado, cable de 6 m de 3 hilos y elementos necesarios para su fijación.

ABS Cromado **85601** **133,80€**

## PRESTO SENSOR PIEZOELÉCTRICO

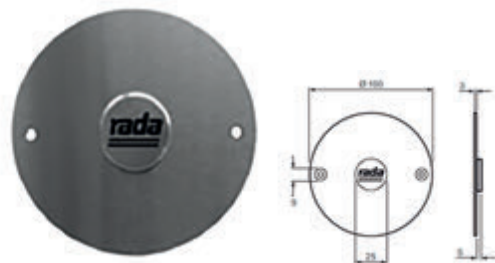

- Sensor táctil para lavabos o duchas para instalar con el sistema Presto Rada Outlook.
- Suministrado con: Cable de 6 m de 2 hilos y elementos necesarios para su fijación.

Cromo **85602** **177,50€**

## CAÑO DE LAVABO PRESTO CON SENSOR

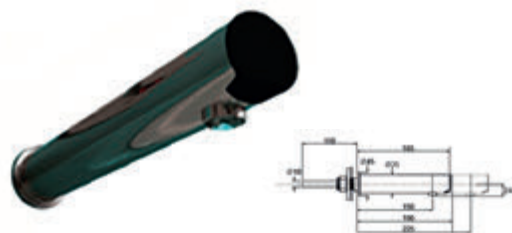

- Caño de 15 cm con sensor incorporado para lavabos para instalar con el sistema Presto Rada Outlook.
- Cierre por presencia.
- Suministrado con: Sensor infrarrojo incorporado en el extremo del mismo y elementos para su instalación.

150 mm	Cromo	<b>85603</b>		<b>419,00€</b>
190 mm	Cromo	<b>85604</b>		<b>432,50€</b>
225 mm	Cromo	<b>85605</b>		<b>448,50€</b>

## PRESTO ADAPTADOR MÚLTIPLE



- Adaptador hidráulico opcional para cuando se requieran menos salidas en la válvula digital.

**85606****29,10€**

## PRESTO CONVERTIDOR Y SOFTWARE



- CD o USB y cable de instalación del sistema Presto Rada Outlook.
- Suministrado con: El cable USB para conexión del ordenador al Conjunto de sensores.

**85607****301,40€**

## PRESTO CABLE DE ENCHUFE RS485



- Cable de enchufe de conexión opcional

**85608****46,60€**

	<p><b>ROCIADOR ANTIVANDÁLICO</b> No nebuliza ni vaporiza el agua.</p>
	<p>Cromo <b>29305</b> <b>67,30€</b></p>

	<p><b>BRAZO DE DUCHA ORIENTABLE</b> ENTRADA MURAL</p>
	<p>Cromo <b>29300</b> <b>159,00€</b></p>

	<p><b>ROCIADOR ANTIVANDÁLICO SERIE ARTE</b> No nebuliza ni vaporiza el agua.</p>
	<p>Cromo <b>29405</b> <b>75,20€</b></p>

	<p><b>TRANSFORMADOR MONOCONTROL</b></p>
	<p><b>85970 290,70€</b></p>

	<p><b>ROCIADOR ORIENTABLE</b> No nebuliza ni vaporiza el agua.</p>
	<p>Cromo <b>90134</b> <b>80,40€</b></p>

	<p><b>ELECTROVÁLVULA</b></p>
	<p><b>85573 168,10€</b></p>

**¡Esto no es  
un interruptor!**



**Es la última  
tecnología  
en ahorro de agua  
que salvará la vida**



# 05

## Presto Go System

- 90 - Sistema electrónico Presto Go System
- 92 - Instalación
- 93 - Funcionamiento
- 94 - Componentes
- 95 - Programa punto de venta



Tecnología  
ÚNICA  
en el mercado

# TECNOLOGÍA PRESTO GO SYSTEM® **NESS**

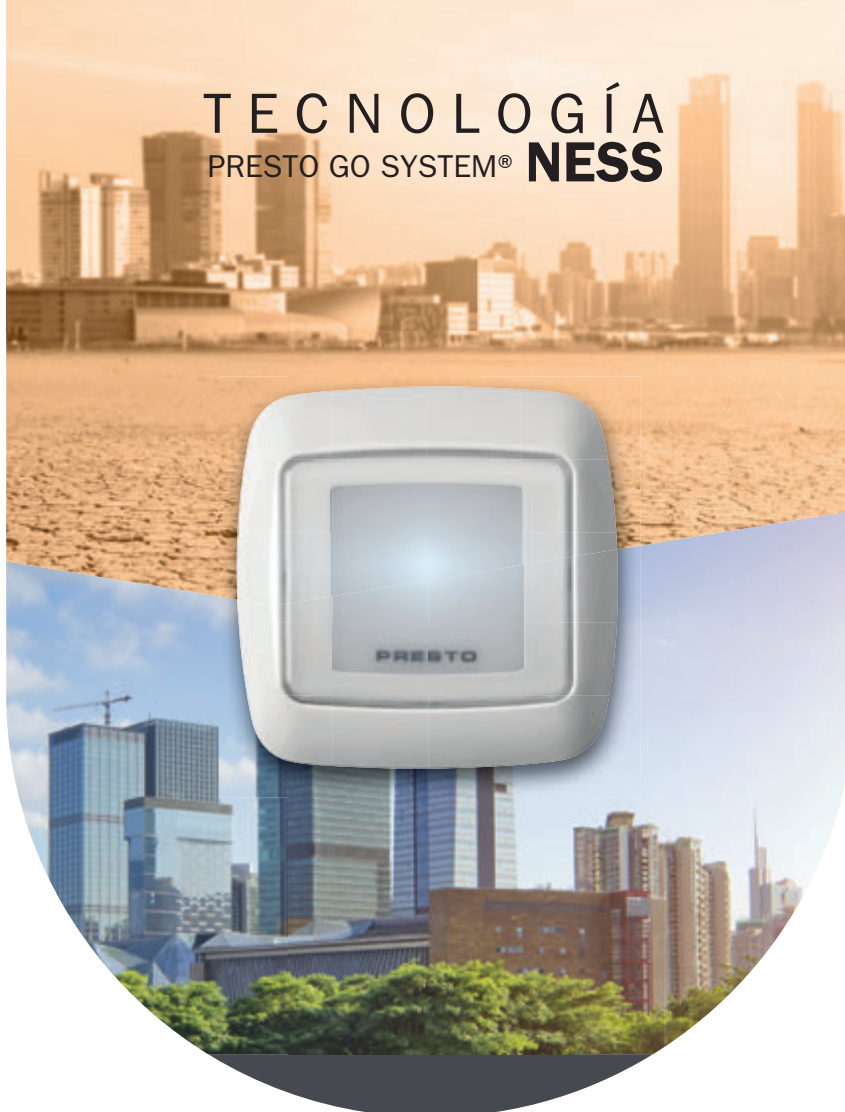

## Presto Go System ¿Qué es la Tecnología Ness?

El nuevo sistema domótico **Presto Go System®** para la eficiencia hídrica que propone una forma sencilla de ayudar al medioambiente con hábitos de vida más sostenibles.

Gracias a la tecnología domótica, los hogares, hoteles o instalaciones colectivas se convierten en un espacio más ecológico e inteligente. Un novedoso y puntero mecanismo electrónico de al menos tres módulos que consigue la recirculación del agua para que salga caliente de forma instantánea en el momento en el que se abre el grifo, es decir, sin desperdiciar ni una sola gota. No

es necesario añadir ninguna tubería adicional y tampoco es necesario un depósito de agua.

La salubridad es un aspecto importante en este tipo de instalaciones, así como la calidad y buen funcionamiento para evitar un mal uso o incluso accidentes o contagios. Los dispositivos de **Tecnología NESS® del Grupo Presto Ibérica** optimizan la instalación maximizando la seguridad e higiene del usuario.

### MÁXIMO AHORRO DE AGUA

#### Sin Tecnología NESS

 litros desperdiciados  
15-25 litros por uso

#### Con Tecnología NESS

 litros desperdiciados  
~0 litros por uso

“Nuestra pasión por ofrecer siempre la mejor solución y la búsqueda de la tecnología más puntera, hace que podamos continuar en la cresta de la ola tecnológica, invirtiendo nuestros esfuerzos y recursos para maximizar los parámetros de ahorro y confort, demandados por nuestros clientes” .

Antonio Pardal  
Director General  
del Grupo Presto Ibérica.



# TECNOLOGÍA

## PRESTO GO SYSTEM® **NESS**

### Sostenibilidad y conciencia

- Presto go system te propone una forma sencilla de ayudar al medioambiente con hábitos de vida más sostenibles.
- Presto go system evita el desperdicio de hasta 1.000 litros de agua por persona al mes.
- Presto go system reduce la huella de CO2 en el ciclo integral del agua.

### Mejora la calidad de vida

- Agua caliente instantánea. Disfruta de un mayor confort eliminando la sensación de estar esperando al agua y olvídate de las antiguas rutinas.
- Presto go system te indica si la temperatura es la adecuada para su uso sin tener que abrir el grifo para comprobarlo.

### Rentabilidad

- Ahorro medio del 27% y de hasta un 56% en la factura del agua, con un bajo consumo eléctrico.
- Haz tu construcción ecológica y aumenta su valor con una tecnología innovadora.

### Tecnología

- Presto go system es el complemento domótico por excelencia.
- Ingeniería e innovación española.

### Adaptable a cada cliente

- Instalación rápida y discreta.
- Integrable en cualquier momento de la obra.
- Se adapta a cada tipo de vivienda o local comercial.



#### Ahorro

Reduce hasta un 56% la factura del agua.



#### Medio ambiente

Evita el desperdicio hasta 1.000 litros por persona al mes.



#### Confort

Relájate con la comodidad del agua caliente inteligente.



#### Fácil instalación

Sin añadir tuberías ni depósitos adicionales. Sin cambiar el calentador.



**Reduce la huella de CO2 en el ciclo integral del agua. Además de un ahorro medio del 27% y de hasta un 56% en la factura del agua, con un bajo consumo eléctrico.**

## Instalación fácil y sencilla

Reduce la huella de CO2 en el ciclo integral del agua. Además de un ahorro medio del 27% y de hasta un 56% en la factura del agua, con un bajo consumo eléctrico.

Lo primero que has de saber sobre la instalación de Presto Go System® es que tiene muchas configuraciones posibles, tantas como tipos de construcciones.

La versión actual es compatible con cualquier tipo de calentador individual de agua, es decir, que sea solo para una única vivienda o local comercial: placas solares, termo-acumuladores eléctricos, gas ciudad, calderas de biomasa y diésel.

No necesita añadir ninguna tubería ni depósitos adicionales, funciona con la instalación de fontanería original. Olvídense de abrir las paredes para crear una red de retorno nueva o de buscar un espacio para un nuevo depósito donde acumular el agua fría o caliente.

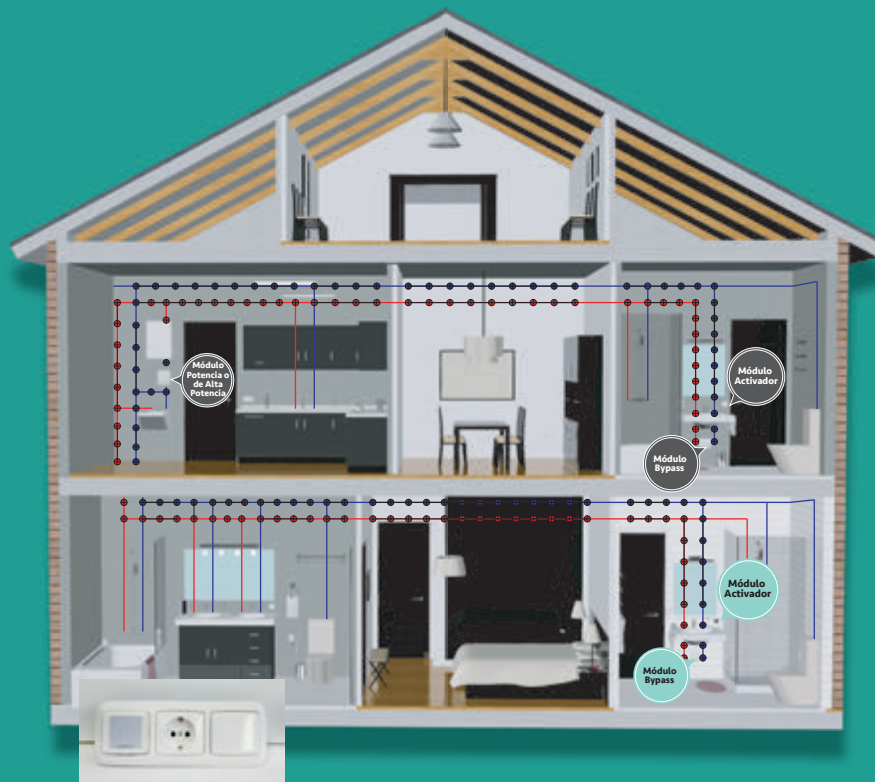

Sistema modulable a cualquier tamaño de vivienda, local comercial, hotel, fábrica etc.



# ¿Cómo funciona?

El objetivo de **Presto Go System®** no es otro que traer el agua caliente desde el sistema de calentamiento de agua al grifo, bombeando el agua fría que estaba ahí estancada de vuelta hacia el calentador mediante un proceso de recirculación que se realiza a través de las tuberías de agua fría.

Presto Go System® mejora la calidad de vida indicando si la temperatura es la adecuada para su uso sin tener que abrir el grifo para comprobarlo. Innovador sistema cambia el concepto de confort y funcionalidad en el ámbito de uso del baño, alcanzando el máximo ahorro de agua y bienestar. Basta con pasar la mano por él para disfrutar los beneficios que ofrece el sistema. Se pueden instalar tantos activadores como el usuario desee. La luz azul indica que el mecanismo ha iniciado el ciclo de recirculación de agua. Cuando cambia a rojo, indica que el proceso ha concluido, disponiendo de agua caliente en los ramales beneficiados por la recirculación.

## 1º Activación

**Pasar la mano por el activador para poner en marcha el sistema. La luz azul indica que el sistema se ha puesto en marcha.**

Una vez activado el sistema, el By-pass y el Módulo de Potencia se ponen en marcha para proceder a la recirculación del agua que está acumulada desde la caldera al punto de uso o grifo.



Fase A, sistema en reposo: Agua fría almacenada en la tubería de agua caliente.

## 2º Espera unos segundos

**Sólo unos segundos de espera hasta que el indicador cambie a luz roja.**

El agua se va calentando y cuando está a la temperatura deseada, la luz LED roja indicará que el proceso ya ha terminado y se dispone de agua caliente.



Fase B, inicio: Comienza el ciclo de recirculación. La luz azul indica que el sistema se ha puesto en marcha.

## 3º Abre el grifo

**Abre el grifo y disfruta del agua caliente sin desperdiciar una sola gota.**

Consigue el máximo ahorro de agua y de energía evitando desperdiciar hasta 1,000 litros de agua por persona por mes y reduce la huella de CO2.

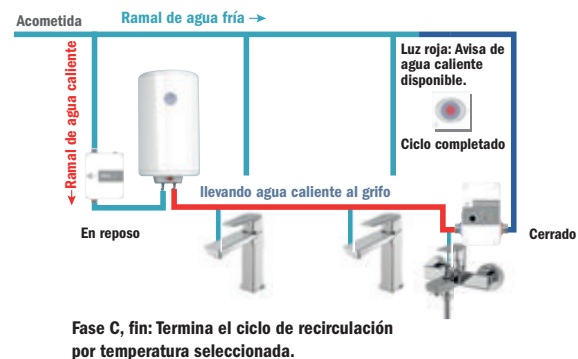

Fase C, fin: Termina el ciclo de recirculación por temperatura seleccionada.

- Consultar condiciones -

## Kits



### PRESTO KIT BÁSICO

- Solución completa de producto compuesto por un Módulo de Potencia, un Módulo Bypass y un Módulo Activador. Destinado para viviendas de hasta 80m<sup>2</sup> que cuentan con acumulador de agua caliente (no recomendado para instalaciones con calentador de gas).
- Suministrado con: tacos, tornillos y 4 racores locos (G1/2")

Transformador	Blanco	<b>96900</b>		<b>824,20€</b>
Pila	Blanco	<b>96908</b>		<b>848,20€</b>



### PRESTO KIT ALTA POTENCIA

- Solución completa de producto compuesto por un Módulo de Alta Potencia, un Módulo Bypass y un Módulo Activador. Destinado para viviendas de hasta 300 m<sup>2</sup>. No supone limitación el uso de calentador de gas instantáneo.
- Suministrado con: tacos, tornillos y 4 racores locos (2xG1" + 2x G1/2")

Transformador	Blanco	<b>96901</b>		<b>991,90€</b>
Pila	Blanco	<b>96909</b>		<b>1.015,90€</b>



### PRESTO KIT EXPANSIÓN

- Sistema opcional para complementar al Kit Básico o al Kit de Alta Potencia que se compone de un Módulo Bypass y un Módulo Activador. Este equipo es recomendable para instalaciones en viviendas con varias plantas o diferentes anillos de distribución de agua por la distribución de la misma, de modo que se obtenga una respuesta más rápida y eficiente al trabajar el sistema en un área más limitado.
- Suministrado con: tacos, tornillos

Transformador	Blanco	<b>96902</b>		<b>463,90€</b>
Pila	Blanco	<b>96910</b>		<b>488,80€</b>

## Componentes

El sistema está compuesto por al menos tres módulos independientes que se comunican entre sí de manera inalámbrica. A partir de ahora, disfrutar del confort del agua caliente y de la conciencia de no desperdiciar agua, es posible.



#### Módulo Activador

- Es el encargado de poner en marcha el dispositivo. Basta con pasar la mano por él para disfrutar los beneficios que ofrece el sistema.

**96906** **143,80€**



#### Módulo Activador Autónomo

- Pone en marcha el dispositivo sin necesidad de instalación ni alimentación por corriente.

**96911** **167,80€**



#### Módulo Bypass

- Conecta las tuberías de agua caliente y fría cerca de un punto de consumo para permitir la recirculación de agua.
- Suministrado con: tacos, tornillos y 2 racores locos (G1/2")

**96905** **345,00€**



#### Módulo Alta Potencia

- Se instala en la entrada de agua fría del calentador, e impulsará el agua caliente hacia el Módulo de Bypass instalado, en cuanto se active el dispositivo.
- Suministrado con: tacos, tornillos y 2 racores locos (G1/2")

**96903** **364,20€**



#### Módulo Alta Potencia

- Ideal para calderas o calentadores instantáneos de alta capacidad.
- Suministrado con: tacos, tornillos, 2 racores locos (G1")

**96904** **531,90€**



#### Módulo Repetidor

- Es de uso opcional y está indicado para ser instalado entre módulos si la señal inalámbrica no alcanza a todos los módulos.

**96907** **143,80€**

# Programa punto de venta

TECNOLOGÍA  
PRESTO GO SYSTEM® **NESS**

La importancia de estar siempre presentes.



## Panel sencillo explicativo Tecnología Ness

- PVC de 3mm directa alta resolución con ollados para fijación mural o peana

**EXP00218NESS 21,70€**

## Panel funcional LED Tecnología Ness

- Metacrilato tamaño 100X190CM de 6mm impresión directa alta resolución.
- Sistema funcional con sistema LED integrado para mostrar recorrido que simula el movimiento del agua.
- Estructura de metal fija con ruedas.
- Requiere de conexión a toma de corriente de 220 V.
- Cable e interruptor incorporado.

**EXP00000119 726,50€**

Para más información visita nuestra web  
[prestoiberica.com/prestogosystem](http://prestoiberica.com/prestogosystem)

## LEYENDA TIPO DE PULSACIÓN

PN

**Pulsación normal**

Este sistema permite la apertura del grifo mediante pulsación normal.

PS

**Pulsación suave**

Este sistema permite la apertura del grifo con menor esfuerzo.

PA

**Pulsación Antibloqueaje**

Este sistema impide el flujo continuo de agua en caso de ser bloqueado voluntariamente el pulsador.

DT

**Doble temporización**

Sistema innovador que permite conseguir un ahorro extra de agua, mediante un sistema óptimo de pulsaciones que se adapta al lavado de manos

DD

**Doble descarga**

Sistema que permite utilizar sólo la cantidad de agua necesaria.



ECO: Grifos con tecnología ecológica, ahorro, eficiencia y optimización.

## LEYENDA

L	Lavabo repisa	E	Empotrado
LM	Lavabo mezclador	U	Urinario
LI	Lavabo inclinado	UE	Urinario empotrado
AM	Antibloqueaje mural	I	Inodoro
P	Pared	IE	Inodoro empotrado
LP	Lavabo pared	2D	Doble descarga



# 06

## Grifería temporizada

- 99 - Grifería para lavabo
- 123 - Grifería para ducha
- 141 - Grifería para urinario
- 149 - Grifería para inodoro

AENOR



Producto  
Certificado



BREEAM®



# Grifería temporizada

## Identificación:

- Todos los grifos tienen visible en su exterior la marca "PRESTO" y con colores de indicativos (AZUL, ROJO y VERDE).

## Regulación de caudal:

- Todos los grifos descritos en este capítulo, a excepción de las series ECO, lavabos de la serie ARTE y de los modelos PRESTO 509, PRESTO 570, PRESTO 4000 SBC, PRESTO 3500, PRESTO ALPA 80-90 y FLUXORES, están equipados con un dispositivo de regulación de caudal, (patente PRESTO), incorporado en el mecanismo del grifo, que permite variar la sección de entrada del agua y por lo tanto el caudal.

## No intercomunicación de agua fría / caliente:

- Todos los grifos mezcladores descritos en este capítulo están equipados con filtros y válvulas antirretorno, según norma EN-1717.

## Limitador de temperatura:

- El grifo PRESTO 3500 y los grifos de ducha mezcladores ALPA están equipados de un dispositivo de control de temperatura máxima de salida del agua, evitando los riesgos que se pudieran derivar del contacto con el agua excesivamente caliente.

## Dispositivo antisifónico: (sólo fluxores)

- Todos los fluxores descritos en este capítulo poseen un dispositivo antisifónico que asegura la protección de la red de agua potable contra las eventuales absorciones de contaminada.

## Características generales

- El latón empleado en la fabricación de nuestros grifos cumple las normas EN-12164, EN-12165 y EN-1982.
- Niquelado y cromado conforme a la norma EN-248.
- Resistencia a la niebla salina 200 horas, según norma ISO-9227.
- Mejorando la normativa sanitaria, los materiales que componen las piezas de los grifos pueden soportar una temperatura máxima de 70°C.
- Todos los grifos descritos en este capítulo tienen visible en su exterior la marca "PRESTO".
- Es recomendable trabajar con una presión media de 2,5 a 3 bar.
- Para grifos mezcladores y válvulas las presiones deben de estar equilibradas.
- Se recomienda instalar los fluxores de inodoro en una red independiente.

## Tecnología mecánica y tipos

Todos los tipos de tecnología mecánica PRESTO están basados en el mismo principio de funcionamiento.



El sistema de temporización PRESTO está basado en un dispositivo de temporización hidráulico equipado de un rubí sintético calibrado inalterable y de un sistema de auto-limpieza (patente de PRESTO) asegurando la fiabilidad de la temporización.

## VENTAJAS

Nuestros grifos por su concepción de diseño, sistema de funcionamiento y la rigurosa selección de sus materiales hace que sean robustos y garantizan un servicio de larga duración en condiciones de utilización intensiva con importante ahorro de agua.

En los grifos de cierre automático temporizado, el agua deja de salir, independientemente de la voluntad del usuario. No existe posibilidad de fugas (si se respetan los consejos de instalación y mantenimiento) y el cierre está asegurado.

La fiabilidad está asegurada ya que el usuario no ejerce ninguna acción, ni sobre los elementos sensibles del grifo, ni sobre su cierre. Las piezas interiores están fabricadas

con materiales que aseguran una alta resistencia a la corrosión y a las incrustaciones calcáreas.

Nuestros grifos, por su sistema de temporización están preparados contra los golpes de ariete, gracias al cierre por disminución progresiva del caudal. Todos nuestros mecanismos al ser desmontables e intercambiables y estar ensamblado en un solo cartucho el sistema de temporización, asegura un fácil mantenimiento. La posibilidad de regulación de caudal asegura un consumo menor. Lo cual conduce a importantes economías de agua.

Los dispositivos de reglaje de caudal y temporización son inaccesibles al usuario.



06

Lavabo temporizado

# Grifería temporizada

## Lavabo



Grifo temporizado



Apertura por pulsación



Grifo de lavabo repisa



Grifo de lavabo mural

## PRESTO ARTE L

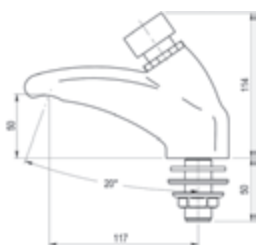

- Grifo temporizado ecológico de un agua para instalación sobre repisa con cuerpo de latón cromado.
- Caudal 6 l/min. con regulador de caudal.
- Cierre automático: 10 ± 2s.
- Entrada G1/2 macho.
- Suministrado con: Arandela, junta y tuerca de fijación.

			Cromo	<b>66500</b>		<b>111,10€</b>
			Cromo	<b>66501</b>		<b>111,10€</b>

## PRESTO 105 L ECO

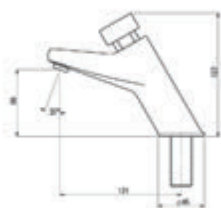

- Grifo temporizado ecológico un agua instalación sobre repisa.
- Caudal 1,9 l/min independiente de la presión.
- Cierre automático: 10 ± 2s.
- Entrada G1/2 macho.
- Suministrado con: Arandela, junta y tuerca de fijación.

			Cromo	<b>10900</b>		<b>94,00€</b>
--	--	--	-------	--------------	--	---------------

## PRESTO 105 L

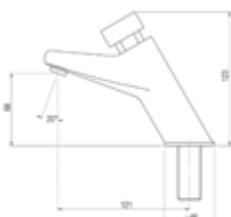

- Grifo temporizado lavabo un agua instalación sobre repisa.
- Caudal 6 l/min.
- Cierre automático: 15 ± 5s.
- Entrada G1/2 macho.
- Suministrado con: Arandela, junta y tuerca de fijación.

		Cromo	<b>20900</b>		<b>68,30€</b>
		Cromo	<b>20912</b>		<b>80,10€</b>
<b>Pack 3 uds</b>		Cromo	<b>PA-20900</b>		<b>197,10€</b> 65,70 €/uds

## PRESTO NEO L

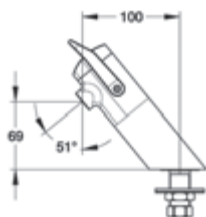

- Grifo temporizado lavabo un agua instalación sobre repisa.
- Caudal 3 l/min a 3 bares, 4 posiciones de ajuste.
- Cierre automático: 7s y 11s.
- Entrada G1/2 macho.
- Suministrado con: Filtro, tuerca de montaje, sello base + acero inoxidable, arandela, junta de goma y etiqueta con código de color.

Caudal 3 l/min a 3 bares, 4 posiciones de ajuste.				Cromo	<b>64702</b>		<b>146,60€</b>
Caudal 1,9 l/min a 3 bares, 4 posiciones de ajuste.				Cromo	<b>64704</b>		<b>173,00€</b>



## PRESTO XT L ECO

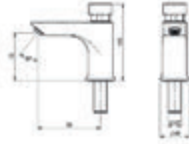

**TOP SOSTENIBLE**  
Máximo ahorro de agua

- Grifo temporizado ecológico lavabo un agua instalación sobre repisa.
- Caudal 1,9 l/min independiente de la presión. Modelo PLE: Caudal 1,5 l/min independiente de la presión.
- Cierre automático: 10 ± 2s.
- Entrada G1/2 macho.
- Suministrado con: Arandela, junta, tuerca de fijación y aireador.

					Cromo	<b>11601</b>		<b>101,50€</b>
					Cromo	<b>11532</b>		<b>103,20€</b>
					Cromo	<b>11612</b>		<b>110,80€</b>
					Cromo	<b>PLE11601</b>		<b>109,00€</b>

## PRESTO XT L

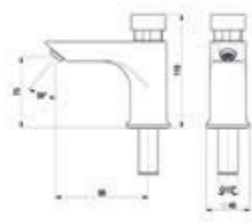

**TOP HIGIENE**  
Producto Antibacteriano

- Grifo temporizado lavabo un agua instalación sobre repisa.
- Caudal 6 l/min regulable por el instalador en función de la presión.
- Cierre automático: 15 ± 5s.
- Entrada G1/2 macho. Salida de agua con rompeaguas.
- Suministrado con: Arandela, junta y tuerca de fijación.

							Cromo	<b>26601</b>		<b>72,20€</b>
							Cromo	<b>26621</b>		<b>72,20€</b>
							Cromo	<b>26532</b>		<b>76,80€</b>
							Cromo	<b>26533</b>		<b>76,80€</b>
							Cromo	<b>26612</b>		<b>85,10€</b>
							Cromo	<b>26613</b>		<b>85,10€</b>
							Verde	<b>ABT26601</b>		<b>108,30€</b>
							<b>Pack 3 uds</b>	<b>PA-26601</b>		<b>209,30€</b> 69,77 €/uds

## PRESTO XT L ALTO



- Grifo temporizado lavabo un agua instalación sobre repisa.
- Caudal 6 l/min regulable por el instalador en función de la presión.
- Cierre automático: 15 ± 5s.
- Entrada G3/8 hembra.
- Suministrado con: Arandela, junta y tuerca de fijación.

				Cromo	<b>26551</b>		<b>191,20€</b>
--	--	--	--	-------	--------------	--	----------------

## PRESTO XT LI ECO

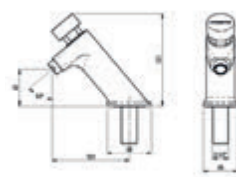

- Grifo temporizado ecológico lavabo un agua instalación sobre repisa.
- Caudal 1,9 l/min independiente de la presión.
- Cierre automático: 10 ± 2s.
- Entrada G1/2 macho.
- Suministrado con: Arandela, junta y tuerca de fijación.

					Cromo	<b>11201</b>		<b>131,00€</b>
					Cromo	<b>11232</b>		<b>136,20€</b>
					Cromo	<b>11212</b>		<b>145,40€</b>

## PRESTO XT LI

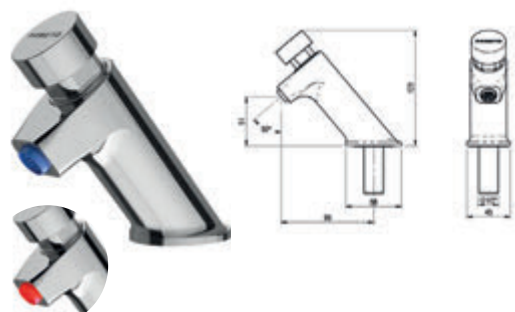

- Grifo temporizado lavabo un agua instalación sobre repisa.
- Caudal 6 l/min regulable por el instalador en función de la presión.
- Cierre automático: 15 ± 5s.
- Entrada G1/2 macho.
- Suministrado con: Arandela, junta y tuerca de fijación.

	Cromo	<b>26201</b>		<b>95,60€</b>
	Cromo	<b>26221</b>		<b>95,60€</b>
	Cromo	<b>26232</b>		<b>99,80€</b>
	Cromo	<b>26233</b>		<b>99,80€</b>
	Cromo	<b>26212</b>		<b>106,70€</b>
	Cromo	<b>26213</b>		<b>106,70€</b>

## PRESTO XT 2000 L ECO



- Grifo temporizado ecológico lavabo de un agua, para instalación sobre repisa y apertura por pulsador.
- Caudal 5 l/min.
- Cierre automático: 10 ± 2s.
- Entrada G1/2 macho.
- Suministrado con: Arandela, junta y tuerca de fijación.

		Cromo	<b>90900</b>		<b>103,70€</b>
		Negro	<b>90906</b>		<b>119,30€</b>
		Blanco	<b>90901</b>		<b>119,30€</b>

## PRESTO NEO INOX LI

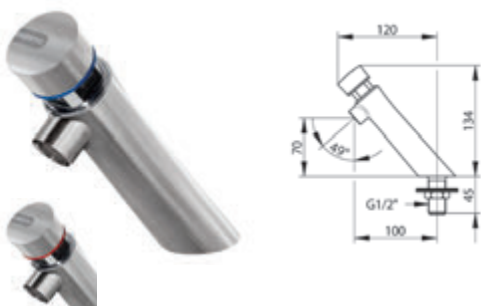

- Grifo temporizado de un agua para instalación sobre repisa y apertura por pulsador
- Caudal 3 l/min a 3 bares, 4 posiciones de ajuste.
- Cierre automático: 7 segundos.
- Entrada G1/2 macho.
- Suministrado con: Arandela, junta, junta de apriete y tuerca de fijación.

		Inox	<b>65110</b>		<b>133,40€</b>
		Inox	<b>65105</b>		<b>133,40€</b>
		Inox	<b>65210</b>		<b>149,00€</b>
		Inox	<b>65305</b>		<b>149,00€</b>

## PRESTO 605 PLUS



- Grifo temporizado de un agua para instalación sobre repisa con cuerpo de latón cromado.
- Caudal 6 l/min regulable por el instalador en función de la presión.
- Cierre automático: 15 ± 5s.
- Entrada G1/2 macho.
- Suministrado con: Arandela, junta y tuerca de fijación.

			Cromo	<b>36601</b>		<b>75,50€</b>
<b>Pack 3 uds</b>			Cromo	<b>PA-36601</b>		<b>218,40€</b> 72,80 €/uds

## PRESTO 605 ECO



- Grifo temporizado ecológico de un agua para instalación sobre repisa con cuerpo de latón cromado.
- Caudal 1,9 l/min independiente de la presión.
- Cierre automático: 10 ± 2s.
- Entrada G1/2 macho.
- Suministrado con: Arandela, junta y tuerca de fijación.

		Cromo	<b>10601</b>		<b>103,60€</b>
		Cromo	<b>10621</b>		<b>103,60€</b>
		Cromo	<b>10612</b>		<b>115,80€</b>
		Cromo	<b>10613</b>		<b>115,80€</b>
		Cromo	<b>10532</b>		<b>107,90€</b>
		Cromo	<b>10533</b>		<b>107,90€</b>

## PRESTO 605



- Grifo temporizado de un agua para instalación sobre repisa con cuerpo de latón cromado.
- Caudal 6 l/min regulable por el instalador en función de la presión.
- Cierre automático: 15 ± 5s.
- Entrada G1/2 macho.
- Suministrado con: Arandela, junta y tuerca de fijación.

				Cromo	<b>34601</b>		<b>74,80€</b>
				Cromo	<b>34621</b>		<b>74,80€</b>
				Cromo	<b>95532</b>		<b>80,50€</b>
				Cromo	<b>95533</b>		<b>80,50€</b>
				Cromo	<b>34612</b>		<b>89,00€</b>
				Cromo	<b>34613</b>		<b>89,00€</b>

<b>Pack 3 uds</b>					Cromo	<b>PA-34601</b>		<b>216,00€</b> 72€/uds
-------------------	--	--	--	--	-------	-----------------	--	---------------------------

## PRESTO 2000 ECO



- Grifo temporizado ecológico de un agua para instalación sobre repisa con cuerpo de latón cromado.
- Caudal 3 l/min independiente de la presión. Con limitador de caudal. Modelo PLE: Caudal 1,5 l/min independiente de la presión.
- Cierre automático: 8 ± 2 s.
- Entrada G1/2 macho.
- Suministrado con: Junta de apriete, junta, arandela y tuerca de fijación.

				Cromo	<b>10020</b>		<b>224,90€</b>
				Cromo	<b>10023</b>		<b>224,90€</b>
				Cromo	<b>10021</b>		<b>242,00€</b>
				Cromo	<b>10003</b>		<b>242,00€</b>
				Cromo	<b>PLE10020</b>		<b>232,40€</b>



### PRESTO 105 LM ECO



BREEAM



- Grifo temporizado ecológico mezclador instalación sobre repisa.
- Caudal 1,9 l/min con regulador de caudal.
- Cierre automático: 10 ± 2s.
- Entrada G1/2 hembra.
- Suministrado con: Brida, latiguillos flexibles en acero inoxidable de 1/2 y 350 mm de longitud, 2 llaves de paso y juntas.

				Cromo	<b>10920</b>		<b>239,20€</b>
				Cromo	<b>*10921</b>		<b>199,30€</b>

\*Suministrado sin llaves de paso

### PRESTO 105 LM

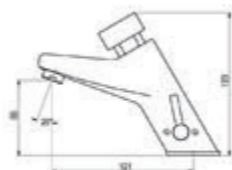

- Grifo temporizado mezclador instalación sobre repisa.
- Caudal 6 l/min.
- Cierre automático: 15 ± 5s.
- Entrada G1/2 hembra.
- Suministrado con: Brida, latiguillos flexibles en acero inoxidable de 1/2 y 350 mm de longitud, 2 llaves de paso y juntas.

	Cromo	<b>*20921</b>		<b>164,90€</b>	
		Cromo	<b>20920</b>	<b>205,80€</b>	
<b>Pack 3 uds</b>			Cromo	<b>PA-20920</b>	<b>596,60€</b> <small>198,87 €/uds</small>
<b>Pack 3 uds</b>		Cromo	<b>*PA-20921</b>	<b>477,20€</b> <small>159,07 €/uds</small>	

\*Suministrado sin llaves de paso

### PRESTO NEO LM



- Grifo temporizado mezclador instalación sobre repisa.
- Caudal 3 l/min a 3 bares, 4 posiciones de ajuste.
- Cierre automático: 7s y 11s.
- Entrada G1/2 hembra.
- Suministrado con: Brida, latiguillos flexibles en acero inoxidable de 1/2 y 350 mm de longitud, 2 llaves de paso y juntas.

			Cromo	<b>68052</b>		<b>252,20€</b>
--	--	--	-------	--------------	--	----------------





PRESTO  
CUSTOM

Consulta los múltiples acabados

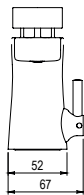
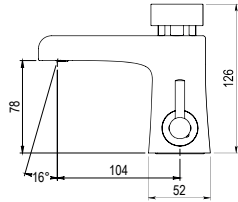

P21.



P22.

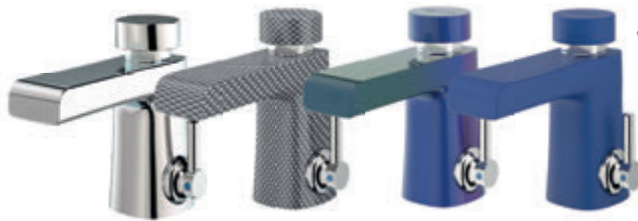

P20.

P22.

P23.



P20.

P21.

P23.

### PRESTO XT 2000 LM ECO



- Grifo temporizado ecológico lavabo mezclador, para instalación sobre repisa y apertura por pulsador.
- Caudal 5 l/min.
- Cierre automático: 10 ± 2s.
- Entrada G1/2 hembra.
- Suministrado con: Brida, latiguillos flexibles en acero inoxidable de 1/2 y 350 mm de longitud, 2 llaves de paso y juntas.

		Cromo	90920		301,80€
		Negro	90926		317,20€
		Blanco	90921		317,20€
		Tornasolado	P2290920		368,70€
		Panel	P2190920		368,70€
		Carbono claro	P2090920		368,70€
		Esmerilado	P2390920		368,70€

### PRESTO XT LM



TOP HIGIENE  
Producto Antibacteriano

- Grifo temporizado mezclador instalación sobre repisa.
- Caudal 6 l/min.
- Cierre automático: 15 ± 5s.
- Entrada G1/2 hembra.
- Suministrado con: Brida, latiguillos flexibles en acero inoxidable de 1/2 y 350 mm, 2 llaves de paso y juntas.

		Cromo	*26035		168,40€
		Cromo	26032		210,60€
		Esmerilado	P2326035		243,00€
		Tornasolado	P2226035		243,00€
		Carbono claro	P2026035		243,00€
		Panel	P2126035		243,00€
		Cromo	*26635		175,80€
		Cromo	26534		217,60€
		Cromo	*26135		182,50€
		Cromo	26132		224,70€
		Verde	ABT26032		252,60€
Pack 3 uds		Cromo	PA-26035		488,20€ 162,74 €/uds
Pack 3 uds		Cromo	PA-26032		610,00€ 203,34 €/uds

\*Suministrado sin llaves de paso



### PRESTO XT LM ECO

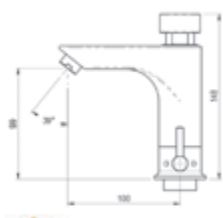

**TOP SOSTENIBLE**  
Máximo ahorro de agua

- Grifo temporizado ecológico mezclador instalación sobre repisa.
- Caudal 1,9 l/min independiente de la presión. Modelo PLE: Caudal 1,5 l/min independiente de la presión.
- Cierre automático: 10 ± 2s.
- Entrada G1/2 hembra.
- Suministrado con: Brida, latiguillos flexibles en acero inoxidable de 1/2 y 350 mm, 2 llaves de paso y juntas.

				Cromo	<b>11032</b>		<b>245,30€</b>
				Cromo	<b>*11035</b>		<b>204,50€</b>
				Cromo	<b>11534</b>		<b>252,00€</b>
				Cromo	<b>*11535</b>		<b>211,30€</b>
				Cromo	<b>11132</b>		<b>258,70€</b>
				Cromo	<b>*11135</b>		<b>218,00€</b>
				Cromo	<b>PLE11032</b>		<b>252,80€</b>

\*Suministrado sin llaves de paso

### PRESTO XT LM ALTO

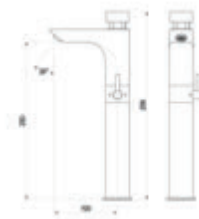

- Grifo temporizado mezclador instalación sobre repisa.
- Caudal 6 l/min.
- Cierre automático: 15 ± 5s.
- Entrada G1/2 hembra.
- Suministrado con: Brida, latiguillos flexibles en acero inoxidable de 1/2 y 450 mm, 2 llaves de paso y juntas.

				Cromo	<b>26552</b>		<b>275,10€</b>
--	--	--	--	-------	--------------	--	----------------

### PRESTO 2020 ECO

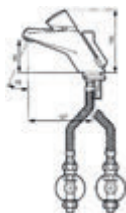

**TOP SOSTENIBLE**  
Máximo ahorro de agua

- Grifo temporizado ecológico mezclador para instalación sobre repisa con cuerpo de latón cromado. Con limitador de temperatura.
- Caudal 3 l/min independiente de la presión. Con limitador de caudal. Modelo PLE: Caudal 1,5 l/min independiente de la presión.
- Cierre automático: 8 ± 2 s.
- Entrada G1/2 hembra.
- Suministrado con: Junta de apriete, latiguillos flexibles en acero inoxidable y tuercas de 3/8, 2 llaves de paso, válvulas antirretorno y juntas.

				Cromo	<b>10504</b>		<b>467,60€</b>
				Cromo	<b>*10505</b>		<b>487,30€</b>
				Cromo	<b>PLE10504</b>		<b>475,10€</b>

\*Suministrado sin llaves de paso

### PRESTO 3000 ECO

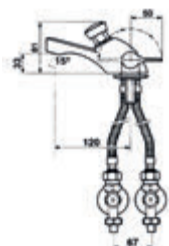

- Grifo temporizado ecológico mezclador para instalación sobre repisa con cuerpo de latón cromado.
- Caudal 1,9 l/min independiente de la presión.
- Cierre automático: 10 ± 2s.
- Entrada G1/2 hembra.
- Suministrado con: Brida, latiguillos flexibles en acero inoxidable de 1/2 y 350 mm de longitud.

				Cromo	<b>*10031</b>		<b>230,40€</b>
				Cromo	<b>10032</b>		<b>294,40€</b>
				Cromo	<b>*10531</b>		<b>236,90€</b>
				Cromo	<b>10534</b>		<b>301,20€</b>
				Cromo	<b>*10131</b>		<b>244,60€</b>
				Cromo	<b>10132</b>		<b>309,10€</b>

\*Suministrado sin llaves de paso

## PRESTO 3000

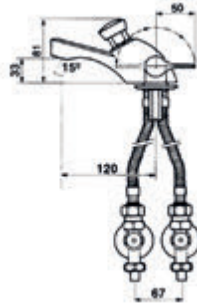

\*Suministrado sin llaves de paso

- Grifo temporizado mezclador para instalación sobre repisa con cuerpo de latón cromado.
- Caudal 6 l/min regulable por el instalador en función de la presión.
- Cierre automático: 15 ± 5s.
- Entrada G1/2 hembra.
- Suministrado con: Brida, latiguillos flexibles en acero inoxidable de 1/2 y 350 mm de longitud.

	Cromo	<b>*28031</b>		<b>183,30€</b>
	Cromo	<b>28032</b>		<b>245,10€</b>
	Cromo	<b>*95631</b>		<b>188,70€</b>
	Cromo	<b>95534</b>		<b>250,70€</b>
	Cromo	<b>*28131</b>		<b>197,00€</b>
	Cromo	<b>28132</b>		<b>259,20€</b>

<b>Pack 3 uds</b>		Cromo	<b>PA-28031</b>		<b>535,80€</b> 178,60 €/uds
<b>Pack 3 uds</b>		Cromo	<b>PA-28032</b>		<b>717,00€</b> 239,00 €/uds

## PRESTO ARTE AM

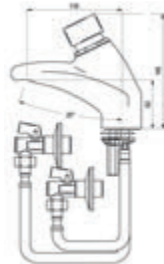

- Grifo temporizado ecológico mezclador para instalación sobre repisa con cuerpo de latón cromado.
- Caudal 6 l/min. con regulador de caudal.
- Cierre automático: 10 ± 2s.
- Entrada G1/2 hembra.
- Suministrado con: Brida, latiguillos flexibles en acero inoxidable de 1/2 y 350 mm de longitud, 2 llaves de paso y juntas.

	Cromo	<b>66700</b>		<b>318,00€</b>
--	-------	--------------	--	----------------

## PRESTO 4000 SBC ECO

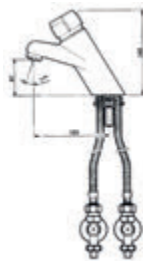

- Grifo temporizado ecológico antiblocaje mezclador para instalación sobre repisa con cuerpo de latón cromado. Mezclador en pulsador y limitador de temperatura.
- Caudal 3,8 l/min independiente de la presión.
- Cierre automático: 10 ± 2s.
- Entrada G1/2 hembra.
- Suministrado con: Brida, latiguillos flexibles en acero inoxidable de 1/2 y 350 mm de longitud, 2 llaves de paso y juntas.

	Cromo	<b>10610</b>		<b>405,70€</b>
	Cromo	<b>*10611</b>		<b>360,10€</b>

\*Suministrado sin llaves de paso

## PRESTO 4000 SBC

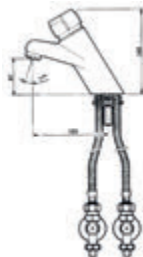

- Grifo temporizado antiblocaje mezclador para instalación sobre repisa con cuerpo de latón cromado. Mezclador en pulsador y limitador de temperatura.
- Caudal 6 l/min. con regulador de caudal.
- Cierre automático: 15 ± 5s.
- Entrada G1/2 hembra.
- Suministrado con: Brida, latiguillos flexibles en acero inoxidable de 1/2 y 350 mm de longitud, 2 llaves de paso y juntas.

	Cromo	<b>28610</b>		<b>342,50€</b>
	Cromo	<b>*28611</b>		<b>297,30€</b>

\*Suministrado sin llaves de paso



### PRESTO XT L PALANCA



BREEAM



- Grifo temporizado lavabo un agua palanca, accionamiento por palanca, instalación sobre repisa.
- Caudal 6 l/min regulable por el instalador en función de la presión. Modelo PLE: Caudal 1,5 l/min.
- Cierre automático: 15 ± 5s.
- Entrada G1/2 macho.
- Suministrado con: Arandela, junta y tuerca de fijación.



Cromo	<b>26661</b>		<b>105,50€</b>
Cromo	<b>PLE26661</b>		<b>113,00€</b>

### PRESTO XT LI PALANCA

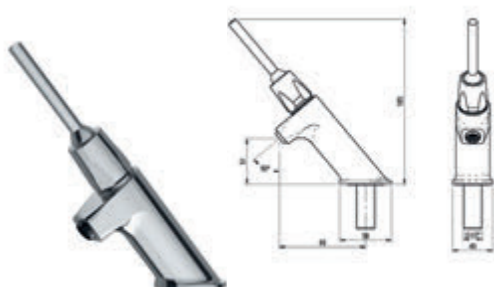

- Grifo temporizado lavabo un agua palanca, accionamiento por palanca, instalación sobre repisa.
- Caudal 6 l/min regulable por el instalador en función de la presión.
- Cierre automático: 15 ± 5s.
- Entrada G1/2 macho.
- Suministrado con: Arandela, junta y tuerca de fijación.



Cromo	<b>26261</b>		<b>129,10€</b>
-------	--------------	--	----------------

### PRESTO 605 PALANCA ECO



BREEAM

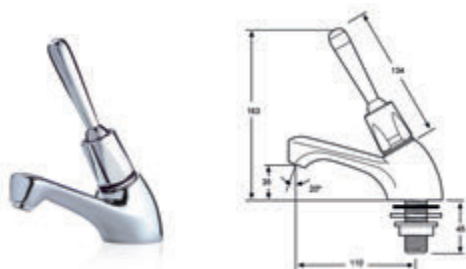

- Grifo temporizado ecológico de un agua para instalación sobre repisa con cuerpo de latón cromado.
- Caudal 1,9 l/min independiente de la presión. Modelo PLE: Caudal 1,5 l/min
- Cierre automático: 10 ± 2s.
- Entrada G1/2 macho.
- Suministrado con: Arandela, junta y tuerca de fijación.



Cromo	<b>10661</b>		<b>135,10€</b>
Cromo	<b>PLE10661</b>		<b>142,60€</b>

### PRESTO 605 PALANCA

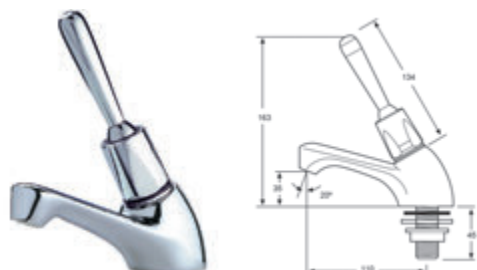

- Grifo temporizado de un agua para instalación sobre repisa con cuerpo de latón cromado.
- Caudal 6 l/min regulable por el instalador en función de la presión.
- Cierre automático: 15 ± 5s.
- Entrada G1/2 macho.
- Suministrado con: Arandela, junta y tuerca de fijación.



Cromo	<b>34661</b>		<b>105,50€</b>
-------	--------------	--	----------------



**PRESTO XT LM PALANCA**



BREEAM

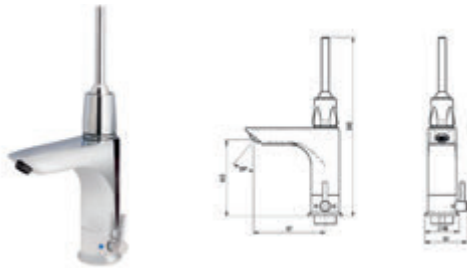

- Grifo temporizado mezclador lavabo palanca, accionamiento por palanca, instalación sobre repisa.
- Caudal 6 l/min. Modelo PLE: Caudal 1,5 l/min.
- Cierre automático: 15 ± 5s.
- Entrada G1/2 hembra.
- Suministrado con: Brida, válvula antirretorno, latiguillos flexibles en acero inoxidable de 1/2 y 350 mm de longitud, 2 llaves de paso y juntas.



			Cromo	<b>26242</b>	<b>247,90€</b>
			Cromo	<b>*26245</b>	<b>196,30€</b>
			Cromo	<b>PLE26242</b>	<b>255,40€</b>

\*Suministrado sin llaves de paso

**PRESTO 3000 PALANCA ECO**



BREEAM



- Grifo temporizado ecológico mezclador para instalación sobre repisa con cuerpo de latón cromado.
- Caudal 1,9 l/min independiente de la presión. Modelo PLE: Caudal 1,5 l/min.
- Cierre automático: 10 ± 2s.
- Entrada G1/2 hembra.
- Suministrado con: Brida, válvula antirretorno, latiguillos flexibles en acero inoxidable de 1/2 y 350 mm de longitud, 2 llaves de paso y juntas.



			Cromo	<b>10242</b>	<b>342,60€</b>
			Cromo	<b>PLE10242</b>	<b>350,10€</b>

**PRESTO 3000 PALANCA**



- Grifo temporizado mezclador para instalación sobre repisa con cuerpo de latón cromado.
- Caudal 6 l/min regulable por el instalador en función de la presión.
- Cierre automático: 15 ± 5s.
- Entrada G1/2 hembra.
- Suministrado con: Brida, válvula antirretorno, latiguillos flexibles en acero inoxidable de 1/2 y 350 mm de longitud, 2 llaves de paso y juntas.

			Cromo	<b>28242</b>	<b>299,30€</b>
--	--	--	-------	--------------	----------------

## PRESTO XT P PALANCA

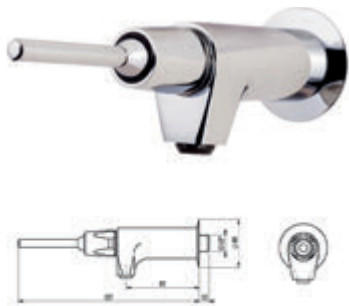

- Grifo temporizado de un agua para instalación mural con cuerpo de latón cromado. Pulsación mediante palanca.
- Caudal 6 l/min.
- Cierre automático:  $15 \pm 5s$ .
- Entrada G1/2 macho.
- Suministrado con: Embellecedor.

Cromo **26920** **109,00€**

## PRESTO 504 PALANCA

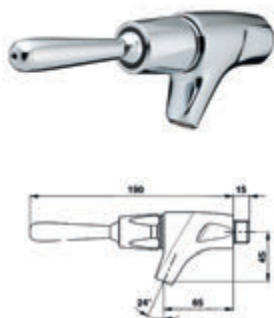

- Grifo temporizado de un agua para instalación mural con cuerpo de latón cromado. Pulsación mediante palanca.
- Caudal 6 l/min regulable por el instalador en función de la presión.
- Cierre automático:  $15 \pm 5s$ .
- Entrada G1/2 macho.
- Suministrado con: Rompechorro.

Cromo **63920** **91,00€**

## PRESTO 712

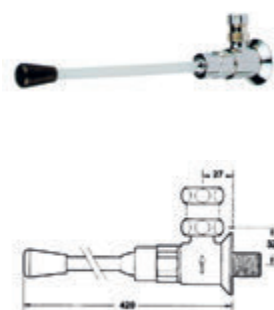

- Grifo temporizado de un agua para instalación mural con cuerpo de latón cromado. Pulsación mediante palanca.
- Caudal 6 l/min regulable por el instalador en función de la presión.
- Cierre automático:  $15 \pm 5s$ .
- Entrada G1/2 macho.
- Suministrado con: Válvula antirretorno, junta y tuerca racor para tubo de  $\varnothing 10 \times 12$  mm.

Cromo **31686** **124,30€**

**PRESTO NEO INOX LP MURAL**

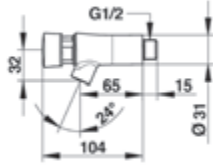

- Grifo temporizado de un agua para instalación mural, apertura por pulsador
- Caudal 3 l/min a 3 bares, 4 posiciones de ajuste.
- Cierre automático: 7 segundos.
- Entrada G1/2 macho.
- Suministrado con: Arandela, junta y tuerca de fijación.

eco	INOX	Inox	<b>66030</b>		<b>94,20€</b>
eco	INOX	Inox	<b>66105</b>		<b>94,20€</b>
eco	PL	Inox	<b>66220</b>		<b>109,80€</b>
eco	PL	Inox	<b>66305</b>		<b>109,80€</b>

**PRESTO NEO INOX LP MURAL LARGO**

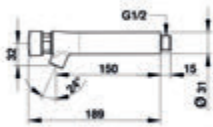

- Grifo temporizado de un agua para instalación mural, apertura por pulsador
- Caudal 3 l/min a 3 bares, 4 posiciones de ajuste.
- Cierre automático: 7 segundos.
- Entrada G1/2 macho.
- Suministrado con: Arandela, junta y tuerca de fijación.

eco	INOX	Inox	<b>66035</b>		<b>149,00€</b>
eco	PL	Inox	<b>66225</b>		<b>164,80€</b>







**PRESTO  
CUSTOM**

Consulta los múltiples acabados



Mármol blanco



Mármol negro



Cromo

Negro

Inox

Blanco

**PRESTO XT 2000 P**



BREEAM



- Grifo temporizado lavabo de un agua, para instalación mural, apertura por pulsador.
- Caudal 6 l/min. Modelo PLE: Caudal 1,5 l/min.
- Cierre automático: 10 ± 5s.
- Entrada G1/2 hembra.
- Suministrado con: Caja para empotrar de acero galvanizado y caño de longitud 160 mm (para longitudes distintas consultar a fábrica).



Cromo	<b>26801</b>	224,30€
Inox	<b>26804</b>	252,40€
Blanco	<b>26803</b>	252,40€
Negro	<b>26802</b>	252,40€
Mármol blanco	<b>P3126801</b>	287,20€
Mármol negro	<b>P2626801</b>	287,20€
Cromo	<b>PLE26801</b>	231,80€



**TOP SOSTENIBLE**  
Máximo ahorro de agua



Tecnología de personalización con acabados Luxcover. Fabricación a medida.  
Crea el grifo como necesitas, combina con nuestras técnicas de customización.

Tecnología

**HEALTHCOVER®**

**ANTI BACTERIAS**

### PRESTO XT P ECO



BREEAM



- Grifo temporizado ecológico instalación mural.
- Caudal 1,9 l/min independiente de la presión. Modelo PLE: Caudal 1,5 l/min
- Cierre automático: 10 ± 2s.
- Entrada G1/2 macho.
- Suministrado con: Rompechorro y embellecedor.

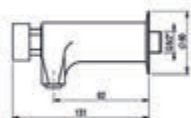

**TOP SOSTENIBLE**  
Máximo ahorro de agua

	Cromo	<b>11000</b>		<b>98,10€</b>
	Cromo	<b>11530</b>		<b>102,10€</b>
	Cromo	<b>11100</b>		<b>110,40€</b>
	Cromo	<b>PLE11000</b>		<b>105,60€</b>

### PRESTO XT P



- Grifo temporizado instalación mural.
- Caudal 6 l/min.
- Cierre automático: 15 ± 5s.
- Entrada G1/2 macho.
- Suministrado con: Rompechorro y embellecedor.



Detalle indicador rojo para agua caliente.

	Cromo	<b>26000</b>		<b>81,70€</b>
	Cromo	<b>26020</b>		<b>81,70€</b>
	Cromo	<b>26531</b>		<b>85,70€</b>
	Cromo	<b>26530</b>		<b>85,70€</b>
	Cromo	<b>26100</b>		<b>94,00€</b>
	Cromo	<b>26120</b>		<b>94,00€</b>

### PRESTO NEO P

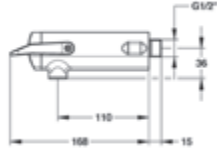

- Grifo temporizado instalación mural.
- Caudal 3 l/min a 3 bares, 4 posiciones de ajuste.
- Cierre automático: 7s y 11s.
- Entrada G1/2 macho.
- Suministrado con: Filtro y etiqueta con código de color.

eco	GT	PN	Cromo	<b>64708</b>		<b>137,30€</b>
eco	GT	PK	Cromo	<b>64710</b>		<b>164,00€</b>

### PRESTO 2010 ECO

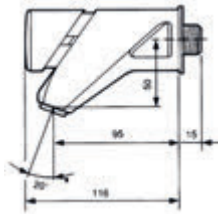

- Grifo temporizado ecológico de un agua para instalación mural con cuerpo de latón cromado.
- Caudal 3 l/min independiente de la presión. Con limitador de caudal.
- Cierre automático: 8 ± 2 s.
- Entrada G1/2 macho.
- Suministrado con: Regulador de caudal y embellecedor.

eco	PN	Cromo	<b>10100</b>		<b>222,50€</b>
eco	PK	Cromo	<b>10102</b>		<b>222,50€</b>
eco	PK	Cromo	<b>10101</b>		<b>242,00€</b>
eco	PK	Cromo	<b>10103</b>		<b>242,00€</b>

### PRESTO 504 XL

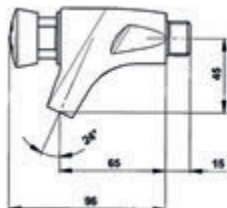

- Grifo temporizado de un agua para instalación mural con cuerpo de latón cromado.
- Caudal 6 l/min regulable por el instalador en función de la presión.
- Cierre automático: 15 ± 5s.
- Entrada G1/2 macho.
- Suministrado con: Rompechorro.

NF	PN	Cromo	<b>33000</b>		<b>63,20€</b>
NF	PK	Cromo	<b>33020</b>		<b>63,20€</b>
PS	PK	Cromo	<b>95530</b>		<b>67,50€</b>
PS	PK	Cromo	<b>95531</b>		<b>67,50€</b>
PK	PK	Cromo	<b>33100</b>		<b>75,50€</b>
PK	PK	Cromo	<b>33120</b>		<b>75,50€</b>

NF EN 816: Grifería Sanitaria.  
Grifos de cierre automático PN 10.

## PRESTO ARTE CM

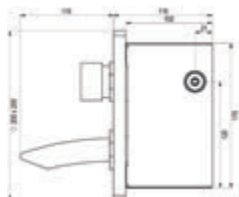

- Grifo temporizado ecológico mezclador para instalación mural con cuerpo de latón cromado.
- Caudal 6 l/min. con regulador de caudal.
- Cierre automático: 10 ± 2s.
- Entrada G1/2 macho.
- Suministrado con: Caja para empotrar de acero galvanizado, válvulas antirretorno y caño con regulador de caudal de 6 l/min.



Cromo

66900



565,90€

## PRESTO NEO PM

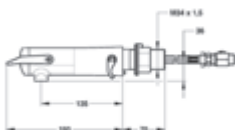

- Grifo temporizado mezclador instalación mural.
- Caudal 3 l/min a 3 bares, 4 posiciones de ajuste.
- Cierre automático: 7s y 11s.
- Entrada G1/2 macho.
- Suministrado con: Latiguillos flexible en acero inoxidable de 1/2 y 350 mm de longitud, 2 llaves de paso, juntas y filtros.



Cromo

68056



240,10€

## PRESTO 3500 ARTE

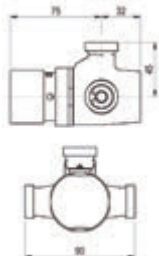

- Grifo temporizado ecológico mezclador para instalación mural con cuerpo de latón cromado y pulsador de latón cromado.
- Caudal 8 l/min.
- Cierre automático: 30s (-10s/+5s).
- Entrada macho G3/4.
- Suministrado con: Válvulas antirretorno.

NF EN 816: Grifería Sanitaria.  
Grifos de cierre automático PN 10.



Cromo

35943



331,10€

## PRESTO 3500

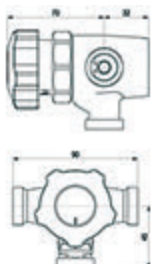

- Grifo temporizado mezclador para instalación mural con cuerpo de latón cromado y pulsador en poliacetato negro.
- Caudal 8 l/min.
- Cierre automático: 30s (-10s/+5s).
- Entrada macho G3/4.
- Suministrado con: Válvulas antirretorno.

NF EN 816: Grifería Sanitaria.  
Grifos de cierre automático PN 10.



Cromo

35912



309,00€



### PRESTO 510

- Grifo temporizado un agua, apertura por pedal.
- Caudal: 6 l/min.
- Cierre automático: 4 ± 2s.
- Entrada y salida G1/2 macho.
- Suministrado con: Elementos de fijación.



Cromo **23400** **113,80€**

### PRESTO 509

- Grifo temporizado de un agua para instalación en suelo con cuerpo de latón niquelado y placa de acero inoxidable.
- Caudal: 6 l/min.
- Cierre automático: 4 ± 2s.
- Entrada y salida para montar sobre tubo de Ø 10 x 12 mm.
- Suministrado con: Tubos soldados de Ø 8 x 10 mm (long. 18 cm) para montar sobre tubos de Ø 10 x 12 mm.

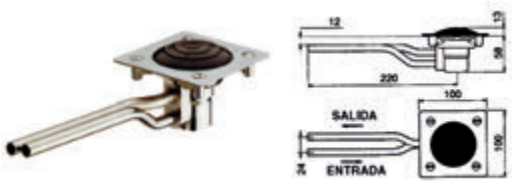

Cromo **23100** **142,40€**

### PRESTO 520



Garantía de calidad ambiental

- Grifo temporizado de un agua con cuerpo y pedal antideslizante de latón niquelado.
- Caudal: 6 l/min.
- Cierre automático: 4 ± 2s.
- Entrada y salida con juntas y tuercas racor para tubo de Ø 10 x 12 mm.
- Suministrado con: Goma de color antideslizante, 2 tuercas racor y casquillos para soldar a tubo de Ø 12 x 14 mm.

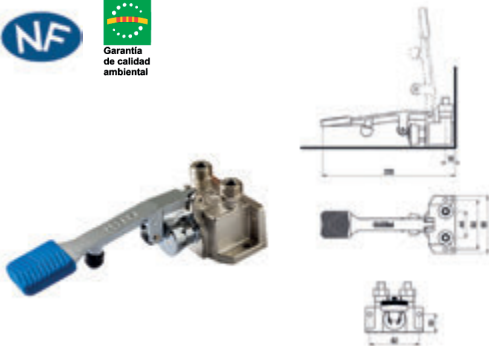

EN 816: Grifería Sanitaria.  
Grifos de cierre automático PN 10.



Cromo **23600** **150,30€**

## PRESTO 570 SUELO (NO TEMPORIZADO)



- Grifo mezclador accionamiento por pedal, instalación en suelo.
- Caudal 10 l/min a 3 bar.
- El agua fluye hasta que el usuario finaliza la pulsación.
- Entrada G1/2 hembra.
- Suministrado con: Latiguillos flexibles de 1/2, válvulas antirretorno y juntas filtro.

PN Cromo 23970 184,40€

## PRESTO 570 MURO (NO TEMPORIZADO)

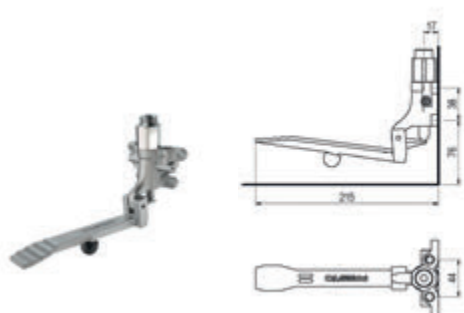

- Grifo mezclador accionamiento por pedal, instalación mural.
- Caudal 10 l/min a 3 bar.
- El agua fluye hasta que el usuario finaliza la pulsación.
- Entrada G1/2 hembra.
- Suministrado con: Latiguillos flexibles de 1/2, válvulas antirretorno y juntas filtro.

PN Cromo 23975 184,40€

## PRESTO 630



Garantía de calidad ambiental

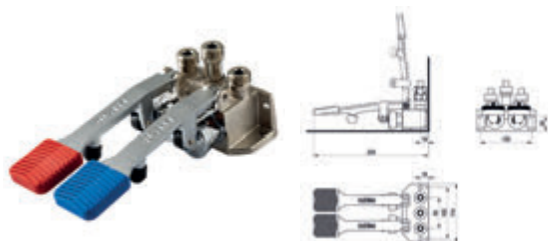

- Grifo temporizado mezclador con cuerpo y doble pedal antideslizante de latón niquelado.
- Caudal 6 l/min regulable por el instalador en función de la presión.
- Cierre automático:  $4 \pm 2$ s.
- Entrada y salida con juntas y tuercas racor para tubo de  $\varnothing 10 \times 12$  mm.
- Suministrado con: 2 filtros circulares.

EN 816: Grifería Sanitaria.  
Grifos de cierre automático PN 10.

Cromo 23630 242,90€

### PRESTO CAÑO ECO

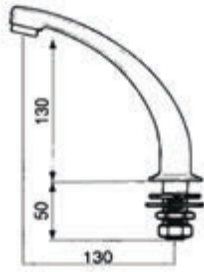

- Caño ecológico para fijación sobre repisa en latón cromado.
- Caudal 3,8 l/min independiente de la presión.
- Entrada G1/2 macho.
- Suministrado con: Arandela, junta, tuerca de fijación, tuerca racor para tubo de Ø 10 x 12 mm y embellecedor.

Giratorio	Cromo	<b>10202</b>		<b>74,50€</b>
Fijo	Cromo	<b>10302</b>		<b>59,90€</b>

### CAÑO NORMAL PRESTO

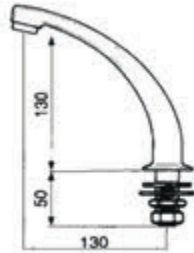

- Caño para fijación sobre repisa en latón cromado.
- Entrada G1/2 macho.
- Suministrado con: Arandela, junta y tuerca de fijación, tuerca racor para tubo de Ø 10 x 12 mm y embellecedor.

Giratorio	Cromo	<b>30202</b>		<b>67,00€</b>
Fijo	Cromo	<b>30302</b>		<b>51,70€</b>

### CAÑO PRESTO ARTE C

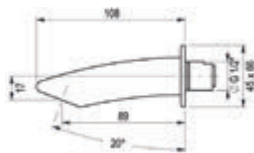

- Caño fijo curvo serie Arte para fijación sobre muro en latón cromado.
- Con regulador automático de caudal a 6 l/min.
- Entrada G1/2 macho.
- Suministrado con: Regulador de caudal de 6l/min.

Cromo	<b>30950</b>		<b>61,20€</b>
-------	--------------	--	---------------

### CAÑO CURVO MURAL

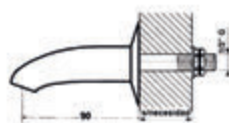

- Caño fijo curvo para fijación sobre muro en latón cromado.
- Entrada G1/2 macho.
- Suministrado con: Rompeaguas.

Cromo	<b>30900</b>		<b>35,00€</b>
-------	--------------	--	---------------

### CAÑO MURAL RECTO ECO



- Caño fijo curvo para fijación doble muro en latón cromado.
- Con Aireador y regulador de caudal 2 l/min independientemente de la presión.
- Entrada G1/2 macho.
- Suministrado con: Aireador, regulador de caudal de 2 l/min. y embellecedor.



Longitud 100 mm	ECO	Cromo	<b>30760</b>		<b>68,40€</b>
Longitud 150 mm	ECO	Cromo	<b>30765</b>		<b>73,50€</b>
Longitud 200 mm	ECO	Cromo	<b>30770</b>		<b>76,90€</b>

### CAÑO MURAL RECTO

- Caño recto para fijación sobre muro en latón cromado con rompeaguas.
- Entrada G1/2 macho.
- Suministrado con: Rompeaguas y embellecedor.



Longitud 100 mm	Cromo	<b>30710</b>		<b>59,30€</b>
Longitud 150 mm	Cromo	<b>30715</b>		<b>64,40€</b>
Longitud 200 mm	Cromo	<b>30720</b>		<b>67,90€</b>

### CAÑO MURAL GIRATORIO PRESTO

- Caño fijo curvo para fijación doble muro en latón cromado.
- Entrada G1/2 macho.
- Suministrado con: Rompeaguas, racor curvo y embellecedor.



Longitud 100 mm	Cromo	<b>30215</b>		<b>46,20€</b>
Longitud 150 mm	Cromo	<b>30220</b>		<b>47,90€</b>
Longitud 200 mm	Cromo	<b>30225</b>		<b>49,00€</b>
Longitud 300 mm	Cromo	<b>30230</b>		<b>50,70€</b>

### CAÑO GIRATORIO PARA PRESTO 3500

- Caño ecológico para fijación sobre muro en latón cromado con rompeaguas.
- Entrada G3/4 hembra.
- Suministrado con: Rompechorro.



Longitud 150 mm	Cromo	<b>30915</b>		<b>32,60€</b>
Longitud 200 mm	Cromo	<b>30920</b>		<b>33,70€</b>
Longitud 250 mm	Cromo	<b>30925</b>		<b>35,50€</b>
Longitud 300 mm	Cromo	<b>30930</b>		<b>36,80€</b>



**CABEZAL Presto ARTE - L y ARTE - P**  
Ø28mm

PN	Cromo	1050	55,10€
PN	Cromo	1051	55,10€

**CABEZAL Presto XT ECO y Presto 105**  
Ø28mm

PN	Cromo	5028	65,00€
PS	Cromo	5592	70,80€
PA	Cromo	5030	74,40€

**CABEZAL Presto XT, Presto 105 y 605 PLUS**  
Ø28mm

PN	Cromo	4028	45,40€
PS	Cromo	4592	52,70€
PA	Cromo	4030	61,80€

**CABEZAL Presto 605 ECO y Presto 3000 ECO**  
Ø28mm

PN	Cromo	2028	65,00€
PN	Cromo	2029	65,00€
PS	Cromo	10592	70,80€
PS	Cromo	10593	70,80€
PA	Cromo	2030	74,40€
PA	Cromo	2031	74,40€

**CABEZAL Presto XT 2000 - L y Presto XT 2000 - LM**  
Ø28mm

PN	Cromo	5050	67,10€
----	-------	------	--------

**CABEZAL Presto 2000 ECO, Presto 2010 ECO y Presto 2020 ECO**

PN	Cromo	1035	69,20€
PA	Cromo	1036	92,10€

**CABEZAL Presto ARTE - LM**  
Ø28mm

PN	Cromo	1052	55,10€
----	-------	------	--------

**CABEZAL Presto 3000 - 504 XL - 605**  
Ø28mm

PN	Cromo	1028	45,40€
PN	Cromo	1029	45,40€
PS	Cromo	95592	52,70€
PS	Cromo	95593	52,70€
PA	Cromo	1030	61,80€
PA	Cromo	1031	61,80€

**CABEZAL Presto ARTE-AM y Presto ARTE-CM**

PA	Cromo	1040	137,00€
----	-------	------	---------

**CABEZAL Presto XT 2000 P**  
Ø28mm

	Cromo	5038	48,50€
--	-------	------	--------

**CABEZAL Presto 4000 SBC**

A. Cabezal negro			
B. Cabezal cromado			
	Negro	1023	134,00€
	Cromo	1024	197,80€

**PALANCA Presto XT**  
Ø28mm

PN	Cromo	4594	82,20€
----	-------	------	--------

**Presto 605 Palanca, Presto 3000 Palanca y Presto 504 Palanca**  
Ø28mm

PN	Cromo	95594	82,20€
----	-------	-------	--------

**CABEZAL Presto 712**  
Ø28mm

	Cromo	1037	77,30€
--	-------	------	--------



**CABEZAL Presto 3500 ARTE**

**PN** Cromo **1070** **222,10€**



**CABEZAL Presto 530 y Presto 540**

Cromo **1540** **88,50€**



**CABEZAL Presto 3500**

**PN** Negro **1015** **181,10€**



**CABEZAL Presto 550**

Cromo **1532** **92,40€**



**DIFUSOR ORIENTABLE Presto 3500**

**PN** Cromo **90227** **56,30€**



**CABEZAL Presto 570**

Cromo **1772** **37,30€**



**CABEZAL Presto 509**

**PN** Cromo **1034** **57,90€**



**LLAVE DE PASO P-3000 y P-4000**

Cromo **D-890.6** **36,30€**



**CABEZAL Presto 510, 520 y 630  
Ø28mm**

Cromo **1025** **45,40€**



**CABEZAL Presto 407, Presto 507 y  
Presto 607**

**PN** Cromo **1027** **45,40€**  
**PS** Cromo **95692** **52,70€**



07

Ducha  
temporizada

# Grifería temporizada

## Ducha



Grifo temporizado



Apertura por pulsación



Grifo de ducha





## PRESTO ARTE D



- Grifo temporizado de un agua para instalación empotrada con cuerpo de latón cromado y embellecedor plano.
- Caudal 15 l/min.
- Cierre automático: 30s (-10s/+5s).
- Entrada y salida G1/2 hembra.
- Suministrado con: Placa intermedia de fijación, embellecedor en latón cromado y tornillería oculta.

	Cromo	<b>55050</b>		<b>88,30€</b>
	Cromo	<b>55060</b>		<b>88,30€</b>

## PRESTO 55

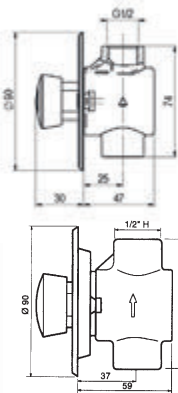

- Grifo temporizado de un agua para instalación empotrada con cuerpo de latón y embellecedor plano.
- Caudal 15 l/min (caudal regulable en función de la presión).
- Cierre automático: 30s (-10s/+5s).
- Entrada y salida G1/2 hembra.
- Suministrado con: Embellecedor.

Embellecedor plano		Cromo	<b>55010</b>		<b>75,00€</b>
Embellecedor plano		Cromo	<b>55020</b>		<b>75,00€</b>
Embellecedor embutido		Cromo	<b>55030</b>		<b>75,00€</b>
Embellecedor embutido		Cromo	<b>55040</b>		<b>75,00€</b>

## PRESTO XT 55

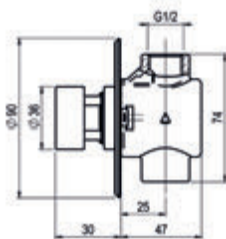

- Grifo temporizado de un agua para instalación empotrada con cuerpo de latón y embellecedor plano. Sistema de vaciado automático para prevención de legionella.
- Caudal 15 l/min (caudal regulable en función de la presión).
- Cierre automático: 30s (-10s/+5s).
- Entrada y salida G1/2 hembra.
- Suministrado con: Embellecedor plano.



**TOP DISEÑO**  
Innovación temporizada

Sistema Anti-legionella		Cromo	<b>LEG55020</b>		<b>104,90€</b>
-------------------------	--	-------	-----------------	--	----------------

## PRESTO 65



- Grifo temporizado de un agua para instalación mural con cuerpo de latón cromado.
- Caudal 8 l/min.
- Cierre automático: 30s (-10s/+5s).
- Entrada y salida macho G3/4.
- Suministrado con: Tornillos de fijación, tuercas racor y juntas para tubo de Ø 16 x 18 mm.



Cromo	<b>65010</b>		<b>87,50€</b>
Cromo	<b>65020</b>		<b>87,50€</b>

## PRESTO XT 65

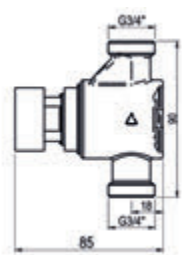

- Grifo temporizado de un agua para instalación mural con cuerpo de latón cromado. Sistema de vaciado automático para prevención de legionella.
- Caudal 8 l/min.
- Cierre automático: 30s (-10s/+5s).
- Entrada y salida macho G3/4.
- Suministrado con: Tornillos de fijación, tuercas racor y juntas para tubo de Ø 16 x 18 mm.

Sistema Anti-legionella

Cromo	<b>LEG65020</b>		<b>117,60€</b>
-------	-----------------	--	----------------

## PRESTO 75



- Grifo temporizado de un agua para instalación vista con cuerpo de latón cromado y regulador automático de caudal.
- Caudal 8 l/min.
- Cierre automático: 30s (-10s/+5s).
- Salida macho G3/4.
- Suministrado con: Embellecedor y junta plana.



Cromo	<b>75010</b>		<b>85,00€</b>
Cromo	<b>75020</b>		<b>85,00€</b>

## PRESTO XT 75

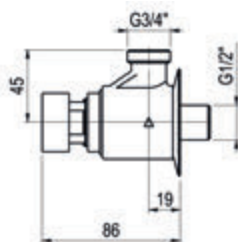

- Grifo temporizado de un agua para instalación vista con cuerpo de latón cromado y regulador automático de caudal. Sistema de vaciado automático para prevención de legionella.
- Caudal 8 l/min.
- Cierre automático: 30s (-10s/+5s).
- Salida macho G3/4.
- Suministrado con: Embellecedor y junta plana.

Sistema Anti-legionella

Cromo	<b>LEG75020</b>		<b>115,10€</b>
-------	-----------------	--	----------------

## PRESTO ALPA 90 ARTE V VISTA



EN 816: Grifería Sanitaria.  
Grifos de cierre automático PN 10.

Los modelos con válvula de vaciado no contienen regulador de caudal.

- Grifo temporizado mezclador para instalación vista con cuerpo de latón y pulsador ARTE cromado. Regulador automático de caudal.
- Caudal 8 l/min. Modelo PLE: Caudal 5 l/min.
- Cierre automático: 30s (-10s/+5s).
- Entrada y salida macho G3/4.
- Suministrado con: Válvulas antirretorno y regulador de caudal de 8 l/min.



**TOP SOSTENIBLE**  
Máximo ahorro de agua



**TOP ROBUSTEZ**  
Resistencia y fiabilidad

Sin válvula de vaciado  
Con válvula de vaciado  
Sistema Anti-legionella



Cromo	35925	314,80€
Cromo	98925	340,20€
Cromo	PLE35925	322,30€

## PRESTO ALPA 80 VISTA



EN 816: Grifería Sanitaria.  
Grifos de cierre automático PN 10.

Los modelos con válvula de vaciado no contienen regulador de caudal.

- Grifo temporizado mezclador para instalación vista con cuerpo de latón cromado y pulsador en poliacetato negro. Regulador automático de caudal.
- Caudal 8 l/min. Modelo PLE: Caudal 5 l/min.
- Cierre automático: 30s (-10s/+5s).
- Entrada y salida macho G3/4.
- Suministrado con: Válvulas antirretorno y regulador de caudal de 8 l/min.



**TOP SOSTENIBLE**  
Máximo ahorro de agua

Sin válvula de vaciado  
Con válvula de vaciado  
Sistema Anti-legionella



Cromo	35011	273,30€
Cromo	98011	326,50€
Cromo	PLE35011	280,80€

## PRESTO ALPA 90 ARTE P PANEL



Espesor máximo del panel 11 mm.

Los modelos con válvula de vaciado no contienen regulador de caudal.

- Grifo temporizado mezclador para instalación a través de panel con cuerpo de latón y pulsador ARTE cromado. Regulador automático de caudal.
- Caudal 8 l/min.
- Cierre automático: 30s (-10s/+5s).
- Entrada y salida macho G3/4.
- Suministrado con: Válvulas antirretorno y regulador de caudal de 8 l/min.



**TOP ROBUSTEZ**  
Resistencia y fiabilidad

Sin válvula de vaciado  
Con válvula de vaciado  
Sistema Anti-legionella



Cromo	35936	417,30€
Cromo	98936	454,30€

## PRESTO ALPA 80 PANEL

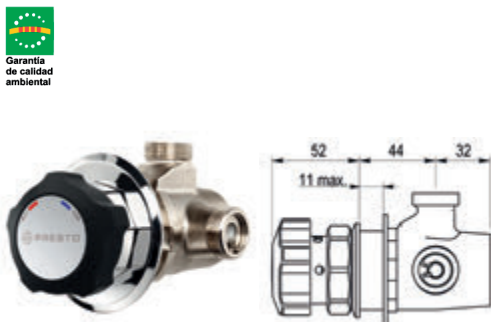

Espesor máximo del panel 11 mm.

Los modelos con válvula de vaciado no contienen regulador de caudal.

- Grifo temporizado mezclador para instalación vista con cuerpo de latón cromado y pulsador en poliacetato negro. Regulador automático de caudal.
- Caudal 8 l/min.
- Cierre automático: 30s (-10s/+5s).
- Entrada y salida macho G3/4.
- Suministrado con: Válvulas antirretorno y regulador de caudal de 8 l/min.

Sin válvula de vaciado  
Con válvula de vaciado  
Sistema Anti-legionella



Cromo	35906	403,50€
Cromo	98906	440,60€

## PRESTO ALPA 80 EMPOTRADA



- Grifo temporizado mezclador para instalación empotrada con cuerpo de latón cromado y pulsador en poliacetato negro. Regulador automático de caudal.
- Caudal 8 l/min. Modelo PLE: Caudal 5 l/min.
- Cierre automático: 30s (-10s/+5s).
- Entrada y salida macho G3/4.
- Suministrado con: Juntas filtro, junta plana y tuercas racor para tubo Ø 16 x 18 mm y caja de empotrar.

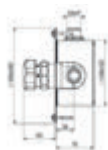

EN 816: Grifería Sanitaria.  
Grifos de cierre automático PN 10.

Los modelos con válvula de vaciado no contienen regulador de caudal.



Sin válvula de vaciado  
Con válvula de vaciado  
**Sistema Anti-legionella**  
Con válvula de vaciado y conducto guía  
**Sistema Anti-legionella**  
Sin válvula de vaciado

		Cromo	<b>35945</b>		<b>385,90€</b>
		Cromo	<b>98945</b>		<b>437,40€</b>
		Cromo	<b>98955</b>		<b>474,10€</b>
		Cromo	<b>PLE35945</b>		<b>393,40€</b>

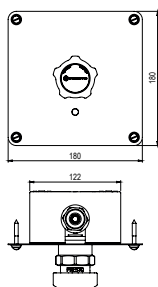
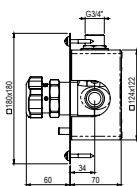



## PRESTO ALPA 90 ARTE E EMPOTRADA



- Grifo temporizado mezclador para instalación empotrada con cuerpo de latón y pulsador ARTE cromado. Regulador automático de caudal.
- Caudal 8 l/min. Modelo PLE: Caudal 5 l/min.
- Cierre automático: 30s (-10s/+5s).
- Entrada y salida G3/4.
- Suministrado con: Juntas filtro, juntas plana.



**TOP SOSTENIBLE**  
Máximo ahorro de agua



**TOP ROBUSTEZ**  
Resistencia y fiabilidad



**TOP HIGIENE**  
Producto Antibacteriano

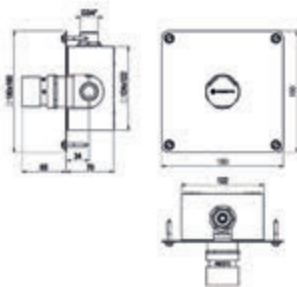

- Sin válvula de vaciado
- Con válvula de vaciado Sistema Anti-legionella
- Con válvula de vaciado Sistema Anti-legionella
- Sin válvula de vaciado
- Con válvula de vaciado



Cromo **35941** 🔥 **449,10€**



Cromo **98941** 🔥 **488,80€**



Cromo **98951** 🔥 **525,60€**



Cromo **PLE35941** 🔥 **456,60€**



Verde **ABT98951** 🔥 **570,00€**

Tornillos: Ref. 10-0540.I

## PRESTO ALPA 90 ARTE E LUX

- Grifo temporizado mezclador para instalación empotrada con cuerpo de latón y pulsador ARTE cromado. Regulador automático de caudal.
- Caudal 8 l/min.
- Cierre automático: 30s (-10s/+5s).
- Entrada y salida G3/4.
- Suministrado con: Juntas filtro, juntas plana.



**TOP ROBUSTEZ**  
Resistencia y fiabilidad

- Sin válvula de vaciado
- Con válvula de vaciado Sistema Anti-legionella



Cromo **36941** 🔥 **538,40€**



Cromo **97951** 🔥 **580,10€**

## ROCIADOR ORIENTABLE PRESTO

- Rociador orientable ducha.
- Entrada G1/2 macho.
- Suministrado con: Rociador.



Cromo **90134** **80,40€**

## ROCIADOR ORIENTABLE PRESTO CON BRAZO MURAL

- Rociador orientable ducha con brazo (entrada muro)
- Entrada G1/2 macho.
- Suministrado con: Elementos de fijación.



Cromo **29300** **159,00€**

## ROCIADOR ORIENTABLE PRESTO CON BRAZO VISTA

- Rociador orientable ducha con brazo (entrada vista)
- Entrada de agua para tubo de Ø 18 mm. (Tubo no suministrado).
- Suministrado con: Rociador y brazo de ducha.



Cromo **35700** **173,80€**

## ROCIADOR ORIENTABLE PRESTO CON TUBO

- Rociador en latón cromado con tubo curvo para Presto Alpa 80 y Presto Alpa 90 ARTE.
- Entrada tuerca G3/4.
- Suministrado con: Válvulas antirretorno y regulador de caudal de 8 l/min, tubo, rociador orientable y bridas.



Tubo para Presto Alpa 80 y Presto Alpa 90  
Tubo curvo para Presto 65 y Presto 75

Cromo **29205** **211,20€**  
Cromo **29206** **215,90€**

### ROCIADOR ANTIVANDÁLICO PRESTO ARTE ECO



- Rociador antivandálico ecológico ducha para instalación mural.
- Caudal 5 l/min con regulador de caudal.
- Entrada G1/2 macho.



Cromo	29401		80,00€
-------	-------	--	--------

### ROCIADOR ANTIVANDÁLICO PRESTO ARTE



- Rociador antivandálico ducha para instalación mural.
- Caudal 8 l/min con regulador de caudal.
- Entrada G1/2 macho.



Cromo	29405		75,20€
-------	-------	--	--------

### ROCIADOR ANTIVANDÁLICO PRESTO



- Rociador antivandálico ducha para instalación mural.
- Caudal 8 l/min con regulador automático.
- Entrada G1/2 macho.
- Suministrado con: Embellecedor.



#### Kit difusor ECO

- Caudal: 5 l/min.
- Para rociador antivandálico (ref. 29305) y rociador antivandálico a través de tabique (ref. 29100) (no incluye cuerpo del rociador).



Rociador		Cromo	29305		67,30€
Kit		Cromo	29406		30,30€

### ROCIADOR ANTIVANDÁLICO PRESTO CON TUBO

- Rociador antivandálico ducha con tubo para Presto 65 y 75
- Entrada tuerca G3/4.
- Suministrado con: Tubo y brida de fijación en latón cromado.



Tubo recto para Presto 65 y Presto 75	Cromo	75000		141,70€
Tubo curvo para Presto Alpa 80 y Presto Alpa 90	Cromo	75001		141,70€

### CONJUNTO PRESTO DL 400 VISTA



- Conjunto de grifo temporizado de un agua para instalación vista con cuerpo de latón cromado, rociador orientable con regulador automático de caudal.
- Caudal 10 l/min.
- Cierre automático: 30s (-10s/+5s).
- Entrada macho G3/4.
- Suministrado con: Filtro y elementos de sujeccion.

EN 816: Grifería Sanitaria.  
Grifos de cierre automático PN 10.

Sistema Anti-legionella



Cromo mate

27100

362,00€

### CONJUNTO PRESTO DL 400 EMPOTRADA



- Conjunto de Grifo temporizado de un agua para instalación empotrada con cuerpo de latón cromado, rociador orientable con regulación automático de caudal.
- Caudal 10 l/min.
- Cierre automático: 30s (-10s/+5s).
- Entrada macho G3/4.
- Suministrado con: Filtro y elementos de sujeccion.

EN 816: Grifería Sanitaria.  
Grifos de cierre automático PN 10.

Sistema Anti-legionella



Cromo mate

27104

339,80€



### CONJUNTO PRESTO 65 CON ROCIADOR

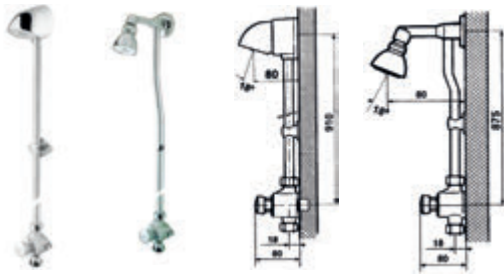

- Conjunto de grifo temporizado de un agua para instalación mural con cuerpo y rociador antivandálico de latón cromado.
- Caudal 8 l/min.
- Cierre automático: 30s (-10s/+5s).
- Entrada macho G3/4.
- Suministrado con: Tornillos de fijación, tuercas racor y juntas para tubo de Ø 16 x 18 mm, rociador, tubo y grifo.

Con rociador antivandálico		Cromo	<b>65030</b>		<b>219,20€</b>
Con rociador antivandálico		Cromo	<b>65040</b>		<b>219,20€</b>
Con rociador orientable		Cromo	<b>65050</b>		<b>314,60€</b>
Con rociador orientable		Cromo	<b>65060</b>		<b>314,60€</b>

### CONJUNTO PRESTO 65 CON ROCIADOR



- Conjunto de grifo temporizado de un agua para instalación mural con cuerpo y rociador antivandálico de latón cromado.
- Caudal 8 l/min.
- Cierre automático: 30s (-10s/+5s).
- Entrada macho G3/4.
- Suministrado con: Tornillos de fijación, tuercas racor y juntas para tubo de Ø 16 x 18 mm, rociador, tubo y grifo.

Con rociador antivandálico Sistema Anti-legionella		Cromo	<b>LEG65040</b>		<b>249,00€</b>
Con rociador orientable Sistema Anti-legionella		Cromo	<b>LEG65060</b>		<b>344,70€</b>

### CONJUNTO PRESTO 75 CON ROCIADOR



- Conjunto de grifo temporizado de un agua para instalación mural con cuerpo y rociador antivandálico de latón cromado.
- Caudal 8 l/min.
- Cierre automático: 30s (-10s/+5s).
- Entrada y salida macho G3/4.
- Suministrado con: Tornillos de fijación, tuercas racor y juntas para tubo de Ø 16 x 18 mm, rociador, tubo y grifo.

Con rociador antivandálico		Cromo	<b>75030</b>		<b>209,70€</b>
Con rociador antivandálico		Cromo	<b>75040</b>		<b>209,70€</b>
Con rociador orientable		Cromo	<b>75050</b>		<b>305,80€</b>
Con rociador orientable		Cromo	<b>75060</b>		<b>305,80€</b>

### CONJUNTO PRESTO 75 CON ROCIADOR



- Conjunto de grifo temporizado de un agua para instalación mural con cuerpo y rociador antivandálico de latón cromado.
- Caudal 8 l/min.
- Cierre automático: 30s (-10s/+5s).
- Entrada y salida macho G3/4.
- Suministrado con: Tornillos de fijación, tuercas racor y juntas para tubo de Ø 16 x 18 mm, rociador, tubo y grifo.

Con rociador antivandálico Sistema Anti-legionella		Cromo	<b>LEG75040</b>		<b>239,80€</b>
Con rociador orientable Sistema Anti-legionella		Cromo	<b>LEG75060</b>		<b>336,00€</b>

### CONJUNTO PRESTO ALPA 80 CON ROCIADOR ORIENTABLE (SIN RACORES)

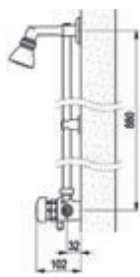

- Conjunto suministrado con grifo Presto ALPA 80, regulador automático de caudal, tubo brida, sin racor y rociador orientable en latón cromado y pulsador en poliacetato negro.
- Caudal 8 l/min.
- Cierre automático: 30s (-10s/+5s).
- Entrada y salida macho G3/4.
- Suministrado con: Válvulas antirretorno, rociador, tubo y grifo. Suministrado sin: Racores.

Sin válvula de vaciado		Cromo	<b>35901</b>		<b>460,20€</b>
Con válvula de vaciado Sistema Anti-legionella		Cromo	<b>98901</b>		<b>490,10€</b>

Los modelos con válvula de vaciado no contienen regulador de caudal.

### CONJUNTO PRESTO ALPA 80 CON ROCIADOR ANTIVANDÁLICO (SIN RACORES)

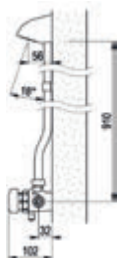

- Conjunto suministrado con grifo Presto ALPA 80, regulador automático de caudal, tubo brida, sin racor y rociador antivandálico en latón cromado y pulsador en poliacetato negro.
- Caudal 8 l/min.
- Cierre automático: 30s (-10s/+5s).
- Entrada y salida macho G3/4.
- Suministrado con: Válvulas antirretorno, rociador, tubo y grifo. Suministrado sin: Racores.

Sin válvula de vaciado		Cromo	<b>35921</b>		<b>421,80€</b>
Con válvula de vaciado Sistema Anti-legionella		Cromo	<b>98921</b>		<b>453,00€</b>

Los modelos con válvula de vaciado no contienen regulador de caudal.

### CONJUNTO PRESTO ALPA 80 CON ROCIADOR ORIENTABLE

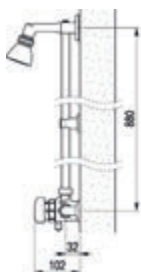

- Conjunto suministrado con grifo Presto ALPA 80, regulador automático de caudal, tubo brida, con racor y rociador orientable en latón cromado y pulsador en poliacetato negro.
- Caudal 8 l/min.
- Cierre automático: 30s (-10s/+5s).
- Entrada y salida macho G3/4.
- Suministrado con: Racores, válvulas antirretorno, rociador, tubo y grifo.

Sin válvula de vaciado		Cromo	<b>35902</b>		<b>505,20€</b>
Con válvula de vaciado Sistema Anti-legionella		Cromo	<b>98902</b>		<b>541,40€</b>

Los modelos con válvula de vaciado no contienen regulador de caudal.

### CONJUNTO PRESTO ALPA 80 CON ROCIADOR ANTIVANDÁLICO



- Conjunto suministrado con grifo Presto ALPA 80, regulador automático de caudal, tubo brida, con racor y rociador antivandálico en latón cromado y pulsador en poliacetato negro.
- Caudal 8 l/min.
- Cierre automático: 30s (-10s/+5s).
- Entrada y salida macho G3/4.
- Suministrado con: Racores, válvulas antirretorno, rociador, tubo y grifo.

Sin válvula de vaciado		Cromo	<b>35922</b>		<b>469,70€</b>
Con válvula de vaciado Sistema Anti-legionella		Cromo	<b>98922</b>		<b>501,00€</b>

Los modelos con válvula de vaciado no contienen regulador de caudal.

## PRESTO CONJUNTO ALPA 90 ARTE CON ROCIADOR ORIENTABLE



- Conjunto suministrado con grifo Presto ALPA 90 ARTE, regulador automático de caudal, tubo brida, con racor y rociador orientable en latón cromado y pulsador en ARTE cromado.
- Caudal 8 l/min.
- Cierre automático: 30s (-10s/+5s).
- Entrada y salida macho G3/4.
- Suministrado con: Racores, válvulas antirretorno, rociador, tubo y grifo.

Sin válvula de vaciado		Cromo	<b>35927</b>		<b>564,10€</b>
Con válvula de vaciado Sistema Anti-legionella		Cromo	<b>98927</b>		<b>601,40€</b>

## PRESTO CONJUNTO ALPA 90 ARTE CON ROCIADOR ANTIVANDÁLICO

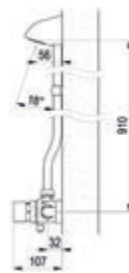

- Conjunto suministrado con grifo Presto ALPA 90 ARTE, regulador automático de caudal, tubo brida, con racor y rociador antivandálico en latón cromado y pulsador en ARTE cromado.
- Caudal 8 l/min.
- Cierre automático: 30s (-10s/+5s).
- Entrada y salida macho G3/4.
- Suministrado con: Racores, válvulas antirretorno, rociador, tubo y grifo.

Sin válvula de vaciado		Cromo	<b>35929</b>		<b>512,70€</b>
Con válvula de vaciado Sistema Anti-legionella		Cromo	<b>98929</b>		<b>540,40€</b>

# Columnas de ducha PRESTODUC

Funcionalidad y calidad para los espacios de ducha.

## BENEFICIOS

**Facilidad en la instalación:** un marco ligero (menos de 1kg) que hace que plantilla de instalación sea fácil de instalar. Una sola persona puede hacerlo.

## MANTENIMIENTO SENCILLO

**El panel se abre completamente**  
Llave de bloqueo accesible en el interior del panel (no hay necesidad de utilizar una escalera de mano para poder cerrarla)

Grifería de pletina extraíble, lo que permite un mantenimiento in situ o por separado.

## SEGURIDAD

El cartucho termostático conforme con EN 1111 que garantiza una seguridad antiquemaduras. Además, los modelos que poseen la tecnología Master Mix garantizan en primero la misma seguridad anti quemadura y en segundo proporcionan un sistema anti proliferación bacteriana.

## HIGIENE

No tiene zona de retención de agua.



## COMODIDAD

Cabezal de ducha orientable con sistema anti-cal.

## RESISTENCIA

Perfil de aluminio anodizado y nuevo sistema de bloqueo.

## ADAPTABILIDAD

Se adapta sin problemas al suministro de agua en alta presión y en ángulo recto.

## AHORRO DE AGUA

Existe muchas opciones en las diferentes gamas de griferías temporizadas PRESTO.



## CONJUNTO PRESTODUC ALPA

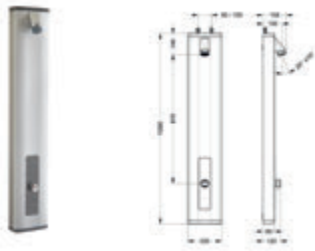

- Conjunto de ducha temporizada mezcladora con tecnología Presto con rociador antivandálico.
- Caudal 6 l/min. Con limitador de caudal integrado.
- Cierre automático: 30s (-10s/+5s).
- Entrada G1/2 hembra.
- Suministrado con: Flexible 1/2 (15x21) con tuerca giratoria, llave de paso MM 1/2 (15x21) y filtros 250 micrón, tornillos de fijación e instrucciones de instalación.

Entrada superior con rociador antivandálico orientable		Cromo mate	<b>88808</b>		<b>676,60€</b>
Entrada superior con rociador antivandálico orientable y pulsador antiblocaje		Cromo mate	<b>88812</b>		<b>751,00€</b>

## CONJUNTO PRESTODUC CON GRIFO P50



- Conjunto de ducha temporizada mezcladora con tecnología Presto con rociador antivandálico.
- Caudal 6 l/min. Con limitador de caudal integrado.
- Cierre automático: 30s (-10s/+5s).
- Entrada G1/2 hembra.
- Suministrado con: Flexible 1/2 (15x21) con tuerca giratoria, llave de paso MM 1/2 (15x21) y filtros 250 micrón, tornillos de fijación e instrucciones de instalación.

(\*) Sistemas para cajas de desinfección automática.

Entrada superior con rociador antivandálico orientable		Cromo mate	<b>88800</b>		<b>797,40€</b>
Entrada superior con maneral de ducha		Cromo mate	<b>88802</b>		<b>879,30€</b>
Entrada superior con rociador antivandálico orientable. Sistema Anti-legionella		Cromo mate	<b>*88804</b>		<b>898,70€</b>

## CONJUNTO PRESTODUC TOUCH TERMOSTÁTICO



- Conjunto de ducha termostática mezcladora con tecnología PRESTO TOUCH con rociador fijo y sensor táctil.
- Caudal 6 l/min. Con limitador de caudal integrado.
- Cierre automático: 30s (-10s/+5s).
- Entrada: G1/2 (15x21).
- Suministrado con: Flexible 1/2 (15x21) con tuerca giratoria, llave de paso MM 1/2 (15x21) y filtros 250 micrón, tornillos de fijación e instrucciones de instalación.

Cromo mate	<b>88828</b>		<b>959,50€</b>
------------	--------------	--	----------------

## CONJUNTO PRESTODUC SENSIA

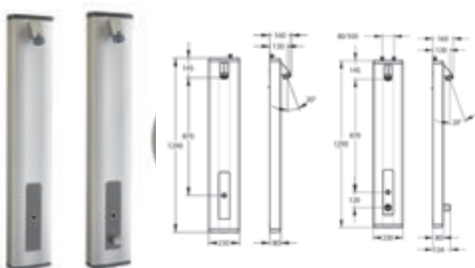

- Conjunto de ducha electrónico con tecnología PRESTO SENSIA con rociador fijo y sensor. Disponible modelo de ducha de un agua o termostático, según modelo.
- Caudal 6 l/min. Con limitador de caudal integrado.
- Cierre automático: 30s (-10s/+5s). Con función start/stop.
- Entrada: G1/2 (15x21).
- Suministrado con: Flexible 1/2 (15x21) con tuerca giratoria, llave de paso MM 1/2 (15x21) y filtros 250 micrón, tornillos de fijación e instrucciones de instalación.

Pila CR-P2 6V litio	Cromo mate	<b>88881</b>		<b>753,70€</b>
Transformador 220 V / 7 V	Cromo mate	<b>88882</b>		<b>787,10€</b>
Pila CR-P2 6V litio	Cromo mate	<b>88884</b>		<b>885,70€</b>
Transformador 220 V / 7 V	Cromo mate	<b>88887</b>		<b>930,20€</b>

## PRESTO COLUMNA DUCHA INOX

INOX



- Columna de ducha fabricada en Inoxidable 316 L.
- Caudal 8 l/min.
- Cierre automático: 30s (-10s/+5s).
- Entrada de agua mediante manguito de 1/2 macho.
- Se suministra totalmente montada y lista para funcionar, protegida por un embalaje de seguridad.

Inox **col20007** **964,50€**

## COLUMNA DUCHA PRESTO CC2

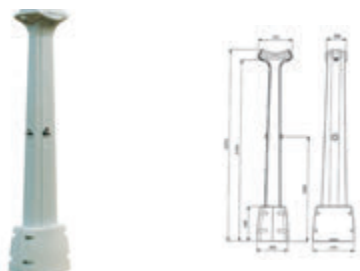

- Columna en polietileno de alta densidad, base con refuerzo antivandálico.
- Caudal 10 l/min con regulador automático de caudal (presión min. 2 bar).
- Cierre automático: 30s (-10s/+5s).
- Entrada G1/2 hembra.
- Se suministra totalmente montada y lista para funcionar, protegida por un embalaje de seguridad.

Para dos duchas Blanco **29931** **3.772,50€**

## COLUMNA DUCHA PRESTO CC4



- Columna en polietileno de alta densidad, base con refuerzo antivandálico.
- Caudal 10 l/min con regulador automático de caudal (presión min. 2 bar).
- Cierre automático: 30s (-10s/+5s).
- Entrada G1/2 hembra.
- Se suministra totalmente montada y lista para funcionar, protegida por un embalaje de seguridad.

Para cuatro duchas Blanco **29933** **4.425,80€**

## COLUMNA DUCHA PRESTO CP1



- Columna en polietileno de alta densidad, base con refuerzo antivandálico.
- Caudal 10 l/min con regulador automático de caudal (presión min. 2 bar).
- Cierre automático: 30s (-10s/+5s).
- Entrada G1/2 hembra.
- Se suministra totalmente montada y lista para funcionar, protegida por un embalaje de seguridad.

CP1 - una ducha Blanco **29940** **1.875,20€**  
CP2 - dos duchas Blanco **29941** **2.239,10€**



**CABEZAL PRESTO ALPA 80 VISTO Y 3500**

Negro	1015	181,10€
Cromo	1017	269,50€



**CABEZAL Columnas de ducha CC1-CC2-CC3-CC4-CP1-CP2**

Cromo	1010	75,70€
-------	------	--------



**CABEZAL Presto Alpa 80 EMPOTRADO**

Negro	1020	239,50€
Cromo	1022	331,10€



**ROCIADOR Presto DL-400**

Cromo	90442	294,30€
-------	-------	---------



**CABEZAL Presto Alpa 90**

Cromo	1070	222,10€
Cromo	1075	295,50€
Cromo	1085	278,70€

Cabezal ARTE-V  
 Cabezal ARTE-E LUX  
 Cabezal ARTE-E y ARTE-P



**CABEZAL Presto ARTE-D**

Cromo	1065	55,60€
Cromo	1066	55,60€



**CABEZAL Presto 55, Presto 65 y Presto 75**

Cromo	1955	48,30€
Cromo	1945	48,30€

Cabezal

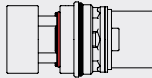

**CABEZAL Presto XT 55, XT 65, XT 75 con sistema de vaciado**

Cromo	LEG01955	78,50€
-------	----------	--------



**Placa bloqueo pulsador para Presto 65 y Presto 75 para control de legionella**

<b>90628</b>	<b>19,20€</b>
--------------	---------------

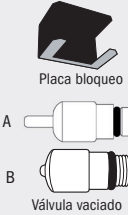

**Presto Alpa 80, Presto Alpa 90**

Placa bloqueo para control de legionella

A. Empotrar	<b>90629</b>	<b>24,60€</b>
B. Vista	<b>97999</b>	<b>34,20€</b>
	<b>97989</b>	<b>36,40€</b>



**RACOR Presto Alpa 80**

Racor curvo

Cromo	<b>6216</b>	<b>30,80€</b>
-------	-------------	---------------

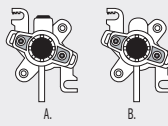

**MECANISMO PULSADOR Presto DL-400**

A. Instalación exterior	<b>90183</b>	<b>54,90€</b>
B. Instalación empotrada	<b>90182</b>	<b>48,70€</b>



**RACOR Presto Alpa 90**

Racor curvo

Cromo	<b>6516</b>	<b>37,10€</b>
-------	-------------	---------------



**PULSADOR Presto DL-400**

Cromo	<b>90441</b>	<b>84,60€</b>
Cromo mate	<b>*90188</b>	<b>44,40€</b>
Blanco	<b>*90189</b>	<b>44,40€</b>

\*Sin mecanismo



**RACOR Presto DL-400**

Cromo	<b>27140</b>	<b>53,60€</b>
-------	--------------	---------------



08



Urinario  
temporizado

# Grifería temporizada Urinario



Grifo temporizado



Apertura por pulsación



Grifo de urinario

### PRESTO 12 A ECO

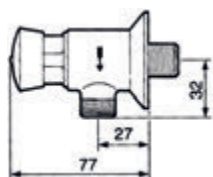

- Grifo temporizado ecológico de un agua para instalación sobre repisa con cuerpo de latón cromado.
- Caudal 5 l/min a 3 bar.
- Cierre automático: 5 ± 1s.
- Entrada G1/2 macho.
- Suministrado con: Embellecedor.



**TOP SOSTENIBLE**  
Máximo ahorro de agua



Cromo	<b>10706</b>		<b>87,30€</b>
Cromo	<b>10638</b>		<b>92,30€</b>

### PRESTO 12 A

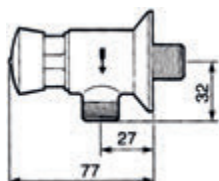

- Grifo temporizado de un agua para instalación mural con cuerpo de latón cromado. Certificado por AENOR respecto a EN816
- Caudal 9 l/min a 1 bar. Caudal regulable por el instalador en función de la presión.
- Cierre automático: 6 ± 2s.
- Entrada macho G1/2 y salida con juntas y tuerca racor para tubo Ø 10 x 12 mm.
- Suministrado con: Embellecedor, tuerca y junta.

EN 816: Grifería Sanitaria.  
Grifos de cierre automático PN 10.



Cromo	<b>31706</b>		<b>67,80€</b>
Cromo	<b>95638</b>		<b>73,70€</b>

**Pack 3 uds**



Cromo	<b>PA-31706</b>		<b>196,00€</b> 65,34 €/uds
-------	-----------------	--	-------------------------------

### PRESTO 12 ECO

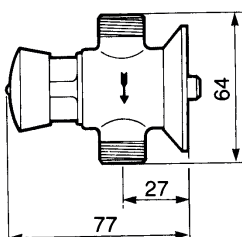

- Grifo temporizado ecológico de un agua para instalación mural con cuerpo de latón cromado.
- Caudal 5 l/min a 3 bar.
- Cierre automático: 5 ± 1s.
- Entrada y salida G1/2 macho.
- Suministrado con: Embellecedor y tornillo de fijación.

Sin tuercas  
Con tuercas  
Sin tuercas  
Con tuercas



Cromo	<b>10022</b>		<b>85,60€</b>
Cromo	<b>10033</b>		<b>88,10€</b>
Cromo	<b>10632</b>		<b>92,40€</b>
Cromo	<b>10635</b>		<b>94,80€</b>



**TOP SOSTENIBLE**  
Máximo ahorro de agua

### PRESTO 12

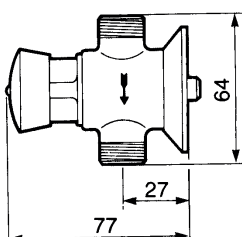

- Grifo temporizado de un agua para instalación mural con cuerpo de latón cromado.
- Caudal 9 l/min a 1 bar. Caudal regulable por el instalador en función de la presión.
- Cierre automático: 6 ± 2s.
- Entrada y salida G1/2 macho.
- Suministrado con: Embellecedor.

Sin tuercas  
Con tuercas  
Sin tuercas  
Con tuercas



Cromo	<b>31001</b>		<b>64,60€</b>
Cromo	<b>31002</b>		<b>67,40€</b>
Cromo	<b>95632</b>		<b>71,80€</b>
Cromo	<b>95635</b>		<b>74,00€</b>

**PRESTO XT U ECO**

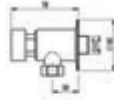
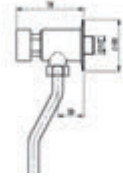

- Grifo temporizado ecológico para urinario, instalación mural (sin enlace).
- Caudal 5 l/min a 3 bar. Caudal regulable por el instalador en función de la presión.
- Cierre automático: 5 ± 1s.
- Entrada macho G1/2 y salida con juntas y tuerca racor para tubo Ø 10 x 12 mm.
- Suministrado con: Embellecedor.



**TOP SOSTENIBLE**  
Máximo ahorro de agua



Cromo	<b>11706</b>		<b>86,10€</b>
Cromo	<b>11638</b>		<b>91,20€</b>

**PRESTO XT U**

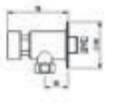
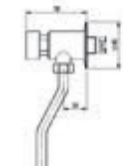

- Grifo temporizado para urinario, instalación mural (sin enlace).
- Caudal 9 l/min a 1 bar. Caudal regulable por el instalador en función de la presión.
- Cierre automático: 6 ± 2s.
- Entrada macho G1/2 y salida con juntas y tuerca racor para tubo Ø 10 x 12 mm.
- Suministrado con: Embellecedor.



**TOP HIGIENE**  
Producto Antibacteriano



Cromo	<b>26706</b>		<b>64,70€</b>
Cromo	<b>26638</b>		<b>69,90€</b>
Verde	<b>ABT26706</b>		<b>94,90€</b>

Pack 3 uds



Cromo	<b>PA-26706</b>		<b>189,60€</b> 63,30 €/uds
-------	-----------------	--	-------------------------------

## PRESTO XT U LARGO ECO

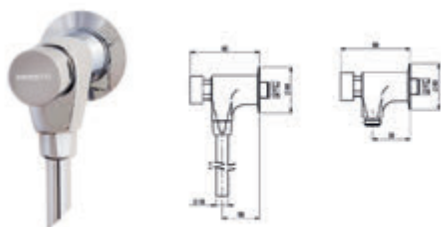

**TOP SOSTENIBLE**  
Máximo ahorro de agua



Cromo	<b>11716</b>		<b>96,60€</b>
Cromo	<b>11738</b>		<b>102,10€</b>

- Grifo temporizado ecológico para urinario instalación mural (sin enlace).
- Caudal 5 l/min a 3 bar. Caudal regulable por el instalador en función de la presión.
- Cierre automático: 5 ± 1s.
- Entrada macho G1/2 y salida con juntas y tuerca racor para tubo Ø 10 x 12 mm.
- Suministrado con: Embellecedor.

## PRESTO XT U LARGO

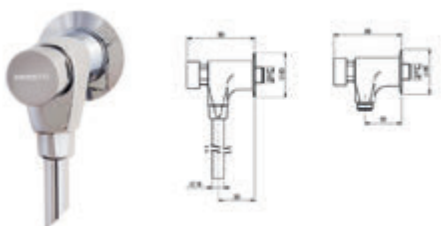

Cromo	<b>26716</b>		<b>75,00€</b>
Cromo	<b>26738</b>		<b>80,40€</b>

- Grifo temporizado para urinario instalación mural (sin enlace).
- Caudal 9 l/min a 1 bar. Caudal regulable por el instalador en función de la presión.
- Cierre automático: 6 ± 2s.
- Entrada macho G1/2 y salida con juntas y tuerca racor para tubo Ø 10 x 12 mm.
- Suministrado con: Embellecedor, tuerca y junta.

## PRESTO XT U VERTICAL

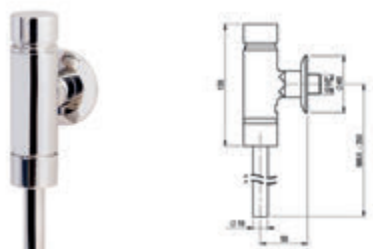

Cromo	<b>26700</b>		<b>102,60€</b>
-------	--------------	--	----------------

- Grifo temporizado instalación mural (con enlace).
- Regulador de caudal incorporado de 14 l/min.
- Cierre automático: 6 ± 2s.
- Entrada macho G1/2 y salida con juntas y tuerca racor para tubo Ø 16 mm.
- Suministrado con: Embellecedor, tubo y tuerca racor.





Mármol blanco



Mármol negro



Cromo



Inox



Blanco



Negro

### PRESTO XT 2000 UE



- Grifo temporizado urinario de un agua, para instalación mural empotrada y apertura por pulsador.
- Caudal 9 l/min (caudal regulable en función de la presión).
- Cierre automático: 6 ± 2s.
- Entrada y salida G1/2 macho.
- Suministrado con: Llave de paso y caja para empotrar de acero galvanizado.

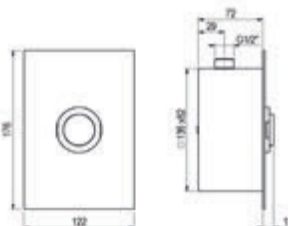

Cromo	26750	142,20€
Inox	26753	170,20€
Negro	26751	170,20€
Blanco	26752	170,20€
Mármol negro	P2626750	204,90€
Mármol blanco	P3126750	205,10€



TOP SOSTENIBLE  
Máximo ahorro de agua



Tecnología de personalización con acabados Luxcover. Fabricación a medida.  
Crea el grifo como necesitas, combina con nuestras técnicas de customización.

## PRESTO ARTE UE



Grifo convertible en electrónico.  
Kit de transformación ref. 77708  
Encuétralo en la pág. 70



Cromo **31800** **98,30€**

- Grifo temporizado ecológico de un agua para instalación empotrada con cuerpo de latón cromado.
- Caudal 5 l/min a 3 bar. Caudal regulable por el instalador en función de la presión.
- Cierre automático: 5 ± 1s.
- Entrada y salida G1/2 hembra.
- Suministrado con: Placa intermedia de fijación, embellecedor en latón cromado y tornillería oculta.

## PRESTO 27 ECO

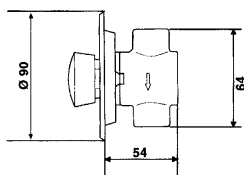

Cromo **10708** **88,60€**  
Cromo **10636** **90,50€**

- Grifo temporizado ecológico de un agua para instalación empotrada con cuerpo de latón cromado con embellecedor embutido.
- Caudal 5 l/min a 3 bar.
- Cierre automático: 5 ± 1s.
- Entrada y salida G1/2 hembra.
- Suministrado con: Embellecedor embutido.

## PRESTO 27 EMBUTIDO

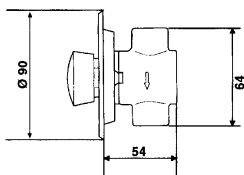

Grifo convertible en electrónico.  
Kit de transformación ref. 77708  
Encuétralo en la pág. 70

Con embellecedor embutido   
Con embellecedor embutido

Cromo **31708** **66,60€**  
Cromo **95636** **69,60€**

- Grifo temporizado de un agua para instalación empotrada con cuerpo de latón cromado con embellecedor embutido o plano.
- Caudal 9 l/min a 1 bar.
- Cierre automático: 6 ± 2s.
- Entrada y salida G1/2 hembra.
- Suministrado con: Embellecedor.

## PRESTO 27 PLANO

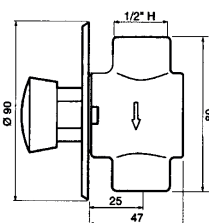

Grifo convertible en electrónico.  
Kit de transformación ref. 77708  
Encuétralo en la pág. 70

Con embellecedor plano

Cromo **31709** **61,00€**

- Grifo temporizado de un agua para instalación empotrada con cuerpo de latón cromado con embellecedor embutido o plano.
- Caudal 9 l/min a 1 bar.
- Cierre automático: 6 ± 2s.
- Entrada y salida G1/2 hembra.
- Suministrado con: Embellecedor.

## PRESTO XT UE ECO



Grifo convertible en electrónico.  
Kit de transformación ref. 77708  
Encuétralo en la pág. 70

- Grifo temporizado ecológico para urinario de instalación empotrada
- Caudal 5 l/min a 3 bar.
- Cierre automático:  $5 \pm 1$ s.
- Entrada y salida G1/2 hembra.
- Suministrado con: Embellecedor embutido.



Cromo	11708	88,60€
Cromo	11636	90,50€

## PRESTO XT UE

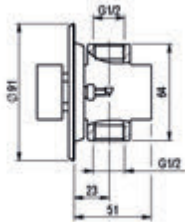

- Grifo temporizado urinario instalación empotrada.
- Caudal 9 l/min a 1 bar.
- Cierre automático:  $6 \pm 2$ s.
- Entrada y salida G1/2 hembra.
- Suministrado con: Embellecedor embutido.



Cromo	26708	68,00€
Cromo	26636	69,60€

## PRESTO PD UE



- Grifo temporizado de un agua para instalación empotrada especial para instalación en panel y/o yeso laminado, con cuerpo de latón cromado con embellecedor plano.
- Caudal 9 l/min.
- Cierre automático:  $6 \pm 2$ s.
- Entrada y salida G1/2 hembra.
- Suministrado con: Embellecedor plano que permite ajustar al ancho de pared.



Cromo	31712	110,40€
-------	-------	---------

**CABEZAL Presto 12, Presto 12 A y Presto 27 (312, 312 A)**

PN	Cromo	1027	45,40€
PS	Cromo	95692	52,70€

**CABEZAL Presto XT-U y Presto XT-UE**

PN	Cromo	4027	45,40€
PS	Cromo	4692	52,70€

**CABEZAL Presto 12 ECO, Presto 12 A ECO y Presto 27 ECO**

PN	Cromo	2027	67,00€
PS	Cromo	10692	67,90€

**CABEZAL Presto ARTE-U y ARTE-UE**

PN	Cromo	1061	53,90€
----	-------	------	--------

**ENLACE Presto 12, Presto 12 A, Presto 27 (312, 312 A) y Presto XT - U**

Con tuerca	Cromo	31932	20,80€
Sin tuerca	Cromo	31972	19,20€

**ENLACE Presto ARTE - U, Presto XT - U largo y Presto XT vertical Con tubo de Ø16 mm Largo:200 mm**

Cromo	31940	19,90€
-------	-------	--------

**CABEZAL Presto XT ECO - U y Presto XT ECO - UE**

PN	Cromo	5027	67,00€
PS	Cromo	5692	67,90€

**CABEZAL FLUXOR Presto XT - U**

Cromo	1209	34,70€
-------	------	--------

**CABEZAL Presto XT 2000 - UE**

Cromo	4037	51,60€
-------	------	--------



09



Inodoro temporizado

# Grifería temporizada

## Inodoro



Grifo temporizado



Apertura por pulsación



Fluxor de inodoro

## PRESTO 1000 C ECO

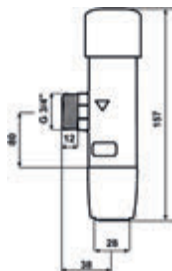

- Fluxor ecológico temporizado de fijación sobre muro de baja sonoridad, con pulsación suave y cuerpo y embellecedor en latón cromado. Dispositivo antisifónico incorporado. Pistón intercambiable.
- Caudal 1,2 l/s con regulador automático de caudal independientemente de la presión.
- Cierre automático:  $4 \pm 2$ s.
- Entrada macho G3/4.
- Suministrado con: Tuerca y casquillo para tubo de  $\varnothing 28$  mm.

Grifo convertible en electrónico.  
Kit de transformación ref. 77110  
Encuétralo en la pág. 70



Cromo **15002** **112,60€**

## PRESTO 1000 M

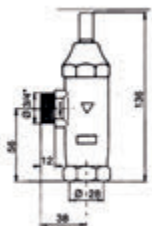

- Fluxor temporizado de fijación sobre muro con cuerpo y embellecedor en latón cromado. Dispositivo antisifónico incorporado. Pistón intercambiable.
- Caudal 1,2 l/s con regulador automático de caudal.
- Cierre automático:  $7 \pm 2$ s.
- Entrada macho G3/4.
- Suministrado con: Arandela, tuerca racor de salida y junta americana para tubo de  $\varnothing 28$  mm.

Grifo convertible en electrónico.  
Kit de transformación ref. 77109  
Encuétralo en la pág. 70

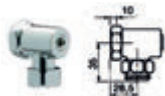

Llave de paso para Presto 1000M con llave.  
Ref: 42520



Cromo **14109** **79,70€**

Pack 3 uds



Cromo **PA-14109** **230,30€**  
76,77 €/uds

## PRESTO 1000 M CON LLAVE

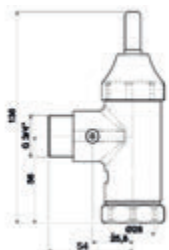

- Fluxor temporizado de fijación sobre muro con cuerpo y embellecedor en latón cromado. Dispositivo antisifónico incorporado.
- Caudal 1,5 l/s.
- Cierre automático:  $7 \pm 2$ s.
- Entrada macho G3/4.
- Suministrado con: Llave de paso, arandela, tuerca racor de salida y junta americana para tubo de  $\varnothing 28$  mm.

Grifo convertible en electrónico.  
Kit de transformación ref. 77109  
Encuétralo en la pág. 70



Cromo **14900** **103,30€**

## PRESTO XT I

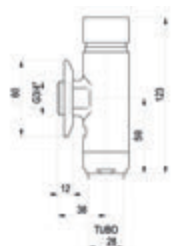

- Fluxor temporizado para inodoro instalación mural.
- Caudal 1,5 l/s.
- Cierre automático:  $7 \pm 2$ s.
- Entrada macho G3/4.
- Suministrado con: Arandela, tuerca racor de salida y junta americana para tubo de  $\varnothing 28$  mm.



Cromo **14209** **76,60€**



Verde **ABT14209** **117,50€**

Pack 3 uds



Cromo **PA-14209** **220,50€**  
73,50 €/uds



**TOP HIGIENE**  
Producto Antibacteriano

## PRESTO ARTE I



- Fluxor temporizado ecológico de fijación sobre muro con cuerpo y embellecedor en latón cromado. Dispositivo antisifónico incorporado. Pistón intercambiable.
- Caudal 1,2 l/s con regulador automático de caudal.
- Cierre automático: 5 ± 2s.
- Entrada macho G3/4.
- Suministrado con: Tuerca, casquillo para tubo de Ø 28 mm y pieza antirruido para salida de agua dirigida.

Grifo convertible en electrónico.  
 Kit de transformación ref. 77110  
 Encuéntralo en la pág. 70



Cromo

15000



103,00€

## PRESTO ARTE I CON LLAVE



- Fluxor temporizado ecológico de fijación sobre muro con cuerpo y embellecedor en latón cromado. Dispositivo antisifónico incorporado. Pistón intercambiable.
- Caudal 1,2 l/s con regulador automático de caudal.
- Cierre automático: 5 ± 2s.
- Entrada macho G3/4.
- Suministrado con: Llave de paso, tuerca, casquillo para tubo de Ø 28 mm y pieza antirruido para salida de agua dirigida.

Grifo convertible en electrónico.  
 Kit de transformación ref. 77110  
 Encuéntralo en la pág. 70



Cromo

15100



135,80€

## PRESTO ARTE I 2D



- Fluxor temporizado ecológico de fijación sobre muro con cuerpo y embellecedor en latón cromado. Dispositivo antisifónico incorporado. Pistón intercambiable.
- Caudal 1,2 l/s con regulador automático de caudal.
- Cierre automático: 5 ± 2s.
- Entrada macho G3/4.
- Suministrado con: Tuerca y casquillo para tubo de Ø 28 mm.

Grifo convertible en electrónico.  
 Kit de transformación ref. 77110  
 Encuéntralo en la pág. 70



**TOP SOSTENIBLE**  
 Máximo ahorro de agua



Cromo

15050



143,60€

Cromo

PLE15050



151,10€

## PRESTO ARTE I 2D CON LLAVE



- Fluxor temporizado ecológico de fijación sobre muro con cuerpo y embellecedor en latón cromado. Dispositivo antisifónico incorporado. Pistón intercambiable.
- Caudal 1,2 l/s y 0,6 l/s con regulador automático de caudal.
- Cierre automático: 5 ± 2s.
- Entrada macho G3/4.
- Suministrado con: Llave de paso, tuerca, embellecedor, casquillo para tubo de Ø 28 mm y pieza antirruido para salida de agua dirigida.

Grifo convertible en electrónico.  
 Kit de transformación ref. 77110  
 Encuéntralo en la pág. 70



Cromo

15150



181,20€

## PRESTO ECLAIR

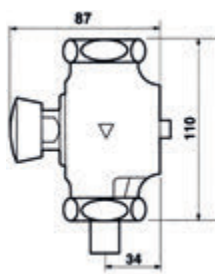

- Fluxor temporizado de fijación sobre muro con cuerpo en latón cromado. Dispositivo antisifónico incorporado. Pistón intercambiable.
- Caudal 1,5 l/s.
- Cierre automático: 7 ± 2s.
- Entrada macho 1 1/4".
- Suministrado con: Tuercas racor, junta americana para tubo de Ø 32 y tornillo de fijación a la pared.



Cromo

**13001**



**149,80€**

## PRESTO ECLAIR H

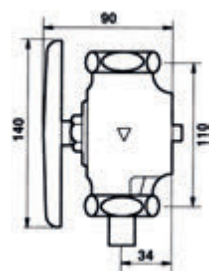

- Fluxor temporizado de fijación sobre muro con cuerpo de latón cromado con pulsador gerontológico en acero revestido de epoxy verde. Dispositivo antisifónico incorporado. Pistón intercambiable.
- Caudal 1,5 l/s.
- Cierre automático: 7 ± 2s.
- Entrada G1/4 macho.
- Suministrado con: Pulsador gerontológico en acero revestido de epoxy verde de Ø 140 mm.



Cromo

**13601**



**214,30€**

## PRESTO EYREM

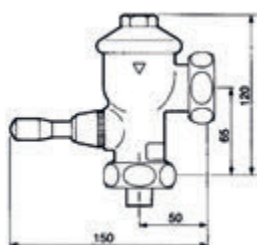

- Fluxor temporizado de fijación sobre muro con cuerpo en latón cromado. Dispositivo antiSifónico incorporado. Pistón intercambiable.
- Caudal 1,5 l/s.
- Cierre automático: 7 ± 2s.
- Entrada G1/4 macho.
- Suministrado con: Tuercas de conexión.



Llave de paso ref: 42010  
Consultar precio en página 90.



Cromo

**12011**



**170,50€**



## PRESTO ARTE IE



- Fluxor temporizado ecológico silencioso para encastrar en muro, cuerpo de latón, placa y pulsador de acero inox y caja de empotrar con protección antioxidante. Dispositivo antisifónico incorporado.
- Regulador de caudal automático de 1,2 l/s.
- Cierre automático:  $5 \pm 2$ s.
- Entrada macho G1.
- Suministrado con: Llave de paso, tuerca, casquillo para tubo de  $\varnothing 28$  mm y pieza antirruído para salida de agua dirigida.

	Cromo	<b>19700</b>		<b>256,80€</b>
--	-------	--------------	--	----------------

## PRESTO ARTE IE 2D



- Fluxor temporizado ecológico silencioso para encastrar en muro, cuerpo de latón, placa y pulsador de acero inox y caja de empotrar con protección antioxidante. Dispositivo antisifónico incorporado.
- Regulador de caudal automático de 1,2 l/s.
- Cierre automático:  $5 \pm 2$ s.
- Entrada macho G1.
- Suministrado con: Llave de paso, tuerca y casquillo para tubo de  $\varnothing 28$  mm.



	Cromo	<b>19750</b>		<b>269,70€</b>
	Cromo	<b>PLE19750</b>		<b>277,20€</b>

## PRESTO 1000 A

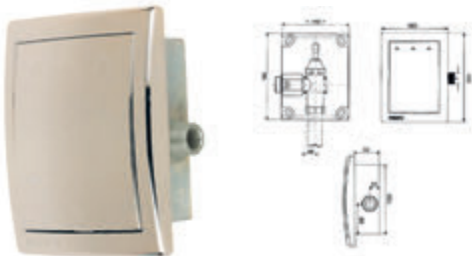

- Fluxor temporizado para encastrar con cuerpo de latón y caja de empotrar con protección antioxidante, placa de ABS o acero inox, según modelo. Dispositivo antisifónico incorporado. Pistón intercambiable.
- Caudal 1,2 l/s.
- Cierre automático:  $7 \pm 2$ s.
- Entrada macho G1.
- Suministrado con: Llave de paso, arandela, tuerca racor de salida y junta americana para tubo de  $\varnothing 28$  mm y caja metálica de encastrar.

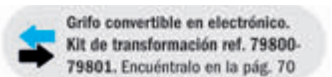
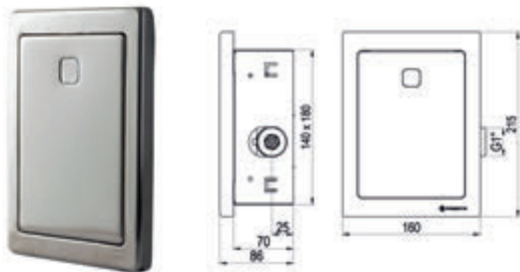

	Cromo mate	<b>19501</b>		<b>219,40€</b>
	Cromo brillo	<b>19500</b>		<b>219,40€</b>
	Inox	<b>19550</b>		<b>246,90€</b>

## PRESTO 1000 E XL CON LLAVE DE PASO



- Fluxor temporizado de un agua para empotrar, apertura por pulsador de latón y placa de acero inox.
- Caudal 1,2 l/s.
- Cierre automático: 7 ± 2s.
- Entrada macho G1.
- Suministrado con: Llave de paso, arandela y tuerca racor de salida.

Grifo convertible en eléctrico.  
Kit de transformación ref. 79800-79801. Encuéntralo en la pág. 70

Cromo **19420** **232,20€**

## PRESTO 1000 E XL



- Fluxor temporizado para encastrar en muro con cuerpo y pulsador de latón, caja de empotrar con protección antioxidante y placa de acero inox. Dispositivo antisifónico incorporado. Pistón intercambiable
- Caudal 1,2 l/s con regulador de caudal.
- Cierre automático: 7 ± 2s.
- Entrada macho G3/4.
- Suministrado con: Arandela, tuerca racor de salida y junta americana para tubo de Ø 28 mm. (Sin llave de paso)



**TOP HIGIENE**  
Producto Antibacteriano

Cromo **19400** **173,70€**  
 Verde **ABT19400** **192,90€**

**PRESTO  
CUSTOM**

Consulta los múltiples acabados



### PRESTO XT IE 2D CON LLAVE DE PASO



- Fluxor temporizado de un agua para empotrar, apertura por pulsador de doble descarga. Placa y pulsador de latón excepto modelo de acero inox.
- Caudal 1,33 l/s y 0,67 l/s a 3 bar.
- Cierre automático: 7 ± 2s.
- Entrada macho G1.
- Suministrado con: Llave de paso y caja para empotrar de acero galvanizado.

**TOP SOSTENIBLE**  
Máximo ahorro de agua

	Cromo	19320		251,60€
	Negro	19323		266,60€
	Blanco	19322		266,60€
	Inox	19324		266,60€
	Mármol negro	P2619320		314,20€
	Mármol blanco	P3119320		314,20€
	Cromo	PLE19320		259,10€



Mármol negro



Mármol blanco

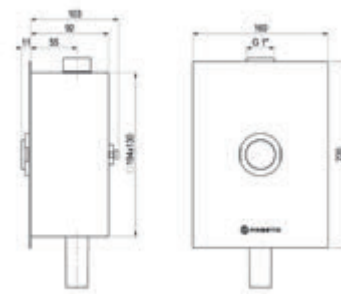

### PRESTO XT IE 2D SIN LLAVE DE PASO



- Fluxor temporizado de un agua para empotrar, apertura por pulsador de doble descarga. Placa y pulsador de latón excepto modelo de acero inox.
- Caudal 1,33 l/s y 0,67 l/s a 3 bar.
- Cierre automático: 7 ± 2s.
- Entrada macho G1.
- Suministrado con: Caja para empotrar de acero galvanizado.

	Cromo	19300		207,70€
	Blanco	19302		222,60€
	Inox	19304		222,60€
	Negro	19303		222,60€
	Mármol negro	P2619300		270,20€
	Mármol blanco	P3119300		270,20€



Mármol blanco



Mármol negro

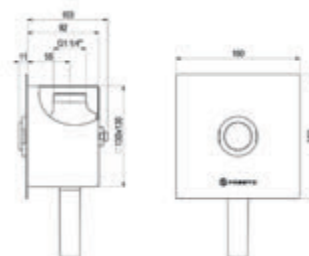



**ENLACE Presto 1000 A, Presto 1000 C, Presto 1000 E XL, Presto 1000 M, Presto ARTE-I, Presto ARTE-IE y Presto XT - I**

520x200 Cromo **47270** **35,70€**  
 620x200 Cromo **47280** **40,50€**

Tubo Ø 28 mm



**CABEZAL FLUXOR Presto XT-I**

Cromo **1209** **34,70€**



**PISTON INTERCAMBIABLE Presto 1000 A, Presto 1000 E XL, Presto 1000 M, Presto ARTE-I, Presto ARTE-IE, Presto XT-I**

Cromo **9847** **16,90€**



**MANETA DESCARGA Presto ARTE-I, Presto ARTE-I 2D**

A Cromo **1450** **42,80€**  
 B Cromo **1475** **69,50€**

Descarga simple Descarga doble

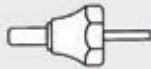

**CONJUNTO MANETA Presto 1000 A**

Cromo **1220** **27,80€**

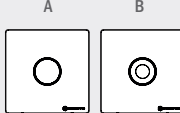

**PLACA PULSADOR Presto ARTE-IE, Presto ARTE-IE 2D**

A Cromo **1550** **120,30€**  
 B Cromo **1575** **165,60€**

Descarga simple Descarga doble



**CONJUNTO MANETA Presto 1000 M, Presto 1000 M con llave**

Cromo **1200** **31,80€**



**CABEZAL Presto ECLAIR**

Cromo **1007** **84,20€**

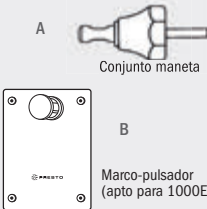

**Presto 1000 E XL**

A Cromo **1250** **30,80€**  
 B Inox **PC19460** **76,90€**

Conjunto maneta Marco-pulsador (apto para 1000E)



**Presto ECLAIR, Presto EYREM**

A Cromo **47020** **48,10€**  
 B Cromo **42010** **87,30€**

Llave de paso Tubo



**MARCO PULSADOR Presto 1000 A**

A Inox brillo **PC19500** **33,70€**  
 A Cromo mate **PC19501** **33,70€**  
 B Inox **PC19550** **125,30€**



**RACOR DE ENTRADA Presto ECLAIR, Presto EYREM**  
 Longitud casquillo: 35mm

A Cromo **10011** **14,90€**  
 B Cromo **10027** **16,80€**

Racor de entrada

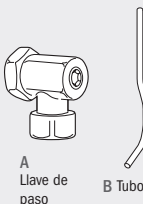

**Presto 1000 M**

A Cromo **42520** **43,90€**  
 B Cromo **47250** **59,10€**

A Llave de paso B Tubo



**PISTÓN INTERCAMBIABLE Presto EYREM**

A Cromo **2847** **52,40€**





**CONJUNTO MANETA Presto EYREM**

Cromo **1300** **43,20€**



**CABEZAL Presto ECLAIR**

Cromo **1006** **149,90€**

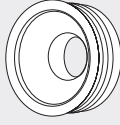

**GOMAS DE ENCHUFE**

Para tubo de Ø 28 y 32 mm entrada inodoro de 50 a 55 mm. **44900** **4,30€**

Para tubo de Ø 28y 32 mm entrada inodoro de 50 mm. **44901** **4,30€**



**BRIDAS O ABRAZADERAS DE FIJACIÓN**

Para tubo de Ø 28 mm. **47008** **10,80€**

Para tubo de Ø 32 mm. **47004** **10,80€**

Brida especial para ARTE con llave y 1000 M con llave **47006** **11,10€**



**RACOR DE UNIÓN Para tubo de descarga Ø exterior 28 mm**

Ø de tapón 40 mm **45440** **38,00€**

Ø de tapón 42 mm **44242** **38,00€**

Ø de tapón 45 mm **44245** **38,00€**

Ø de tapón 47 mm **44247** **38,00€**

Ø de tapón 50 mm **44250** **38,00€**

Ø de tapón 53 mm **44253** **38,00€**

Ø de tapón 55 mm **44255** **38,00€**



**RACOR DE UNIÓN Para tubo de descarga Ø exterior 32 mm**

Ø de tapón 40 mm **45040** **38,00€**

Ø de tapón 42 mm **44042** **38,00€**

Ø de tapón 45 mm **44045** **38,00€**

Ø de tapón 47 mm **44047** **38,00€**

Ø de tapón 50 mm **44050** **38,00€**

Ø de tapón 53 mm **44053** **38,00€**

Ø de tapón 55 mm **44055** **38,00€**



 **MANETA Presto 1000 C ECO**

Cromo **1500** **39,60€**



**KIT DE CONEXIÓN FLUXOR PRESTO**

**18485** **18,60€**



# 10

## Seguridad temporizada

- 161 - Grifería para lavabo
- 162 - Grifería para ducha
- 163 - Grifería para urinario
- 164 - Grifería para inodoro

# Seguridad temporizada

- El latón empleado en la fabricación de nuestros grifos cumple las normas EN-12164, EN-12165 y EN-1982.
- Niquelado y cromado conforme a la norma EN-248.
- Resistencia a la niebla salina 200 horas, según norma ISO-9227.
- Mejorando la normativa sanitaria, los materiales que componen las piezas de los grifos pueden soportar una temperatura máxima de 70°C.
- Todos los grifos descritos en este capítulo tienen visible en su exterior la marca "PRESTO".
- Del mismo modo, se puede observar su código de fabricación.
- Diseño antivandálico, los grifos descritos en este capítulo están diseñados para trabajar en las condiciones, de trato, más extremas.

## LAVABO, URINARIO, DUCHA E INODORO

### Grifos serie pulsación antibloqueo.

- Todos estos modelos están equipados con un sistema de seguridad que impide la salida continua del agua en caso de bloqueo voluntario del pulsador.
- La salida temporizada del agua se obtiene presionando el pulsador, soltándolo posteriormente.

### Regulación de caudal.

- Rociadores equipados con regulador de caudal de 8 l/min.
- Existen 4 posibilidades de selección según ventana de ajuste del grifo (S1, S2, S3 y S4).
- Los grifos de lavabo equipados con este dispositivo salen de fábrica regulados en la posición S2.
- Los grifos de urinario equipados con este dispositivo salen de fábrica regulados en la posición S3.
- Presiones dinámicas mínimas aseguran los caudales nominales aconsejados.
- Lavabos 0,10 l/s 2,5 bar.
- Urinarios 0,15 l/s 1 bar.
- ALPA 80 0,2 l/s 2 bar.
- Todos los grifos de lavabo descritos en este capítulo, están equipados con un dispositivo de regulación de caudal, (patente PRESTO), incorporado en la cabeza del grifo, que permite variar la sección de entrada de agua y por lo tanto el caudal.

### No intercomunicación agua fría / agua caliente.

- Todos los modelos de la SERIE ALPA 80 descritos en este capítulo están equipados con filtros y válvulas antirretorno, según la norma EN 1717.

### Dispositivos antisifónicos.

- Todos los fluxores descritos en este capítulo poseen un dispositivo antisifónico que asegura la protección de la red de agua potable contra las eventuales absorciones de agua contaminada.



## PRESTO 112 TC

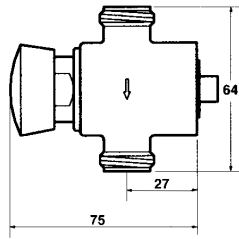

- Grifo temporizado antirrobo para instalación tras tabique con cuerpo y pulsador de latón sin cromar.
- Caudal 6 l/min (regulable por el instalador).
- Cierre automático: 15 ± 5s.
- Entrada y salida G1/2 macho.



Sin cromar	<b>95570</b>		<b>46,10€</b>
Sin cromar	<b>95580</b>		<b>61,40€</b>

## PRESTO 127 TC

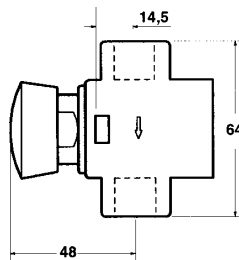

- Grifo temporizado antirrobo para instalación tras tabique con cuerpo y pulsador de latón sin cromar.
- Caudal 6 l/min (regulable por el instalador).
- Cierre automático: 15 ± 5s.
- Entrada y salida G1/2 hembra.



Sin cromar	<b>95575</b>		<b>51,50€</b>
Sin cromar	<b>95585</b>		<b>67,00€</b>

## PRESTO 565 TC

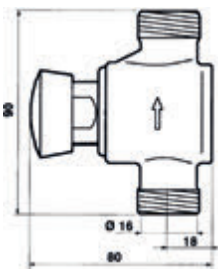

- Grifo temporizado antirrobo para instalación tras tabique con cuerpo y pulsador de latón sin cromar.
- Caudal 15 l/min (caudal regulable en función de la presión).
- Cierre automático: 30s (-10s/+5s).
- Entrada y salida macho G3/4.



Sin cromar

95473

68,40€

## PRESTO 555 TC

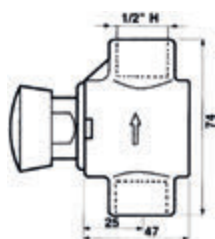

- Grifo temporizado antirrobo para instalación tras tabique con cuerpo y pulsador de latón sin cromar.
- Caudal 15 l/min (caudal regulable en función de la presión).
- Cierre automático: 30s (-10s/+5s).
- Entrada y salida G1/2 hembra.



Sin cromar

95471

61,40€

## PRESTO ALPA 80 TC VV S

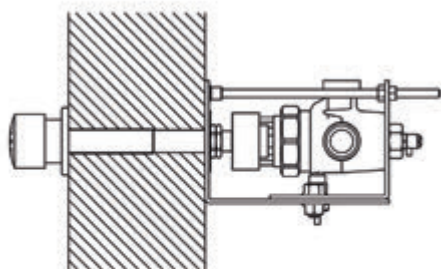

- Cierre automático a los 30s (-10s/+5s).
- Conexiones de entrada y salida de 3/4".
- Selección de temperatura por medio de un único pulsador, lo que facilita la instalación y el mantenimiento.
- Válvula de apertura para realizar el desagüe de la columna de ducha en base al requerimiento de la norma.
- Ahorro de agua gracias a la temporización y al sistema de seguridad antibloqueo "PA" que impide la salida continua del agua en caso de bloqueo del pulsador. El grifo comienza a suministrar agua una vez se deja de accionar el pulsador.
- Válvula de vaciado en la parte trasera. Cuando se quiera hacer la desinfección, para permitir el flujo continuo de agua por el rociador bastará con abrir esta válvula, que por depresión, abrirá la ducha.
- Componentes fabricados en materiales que soportan temperaturas de hasta 70°C, para permitir la realización de desinfecciones antilegionella.
- Limitador de giro del pulsador para limitar la temperatura máxima de uso.
- Piezas soldadas para evitar desmontajes.
- Válvulas antirretorno incorporadas, que impiden la intercomunicación del agua fría con la caliente.
- Soporte de instalación con posibilidad de regulación para corregir descentramientos y facilitar la instalación.
- Incluye pulsador de seguridad a medida de tabique.
- Es necesario especificar el espesor del tabique.



Cromo

99050

Consultar

## PRESTO 212 TC

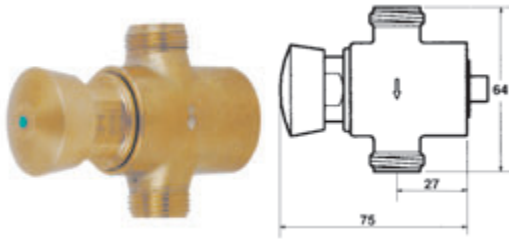

- Grifo temporizado antirrobo para instalación tras tabique con cuerpo y pulsador de latón sin cromar.
- Caudal 6 l/min (regulable por el instalador).
- Cierre automático:  $15 \pm 5$ s.
- Entrada y salida G1/2 macho.



Sin cromar	<b>95670</b>		<b>45,90€</b>
Sin cromar	<b>95680</b>		<b>61,40€</b>

## PRESTO 227 TC

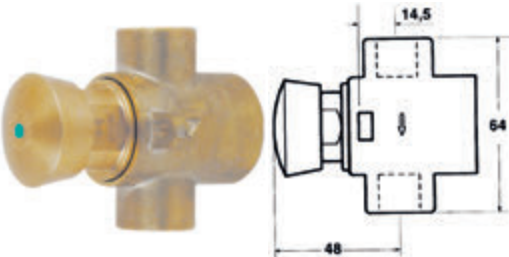

- Grifo temporizado antirrobo para instalación tras tabique con cuerpo y pulsador de latón sin cromar.
- Caudal 9 l/min (regulable por el instalador en función de la presión).
- Cierre automático:  $6 \pm 2$ s.
- Entrada y salida hembra G3/4.



Sin cromar	<b>95675</b>		<b>51,50€</b>
Sin cromar	<b>95685</b>		<b>66,90€</b>

## PRESTO 1000 M TC

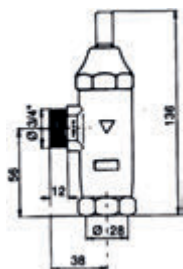

- Fluxor con tecnología Presto, a través de tabique suministrado con tuerca racor de salida y junta americana para tubo de Ø 28 mm (Cuerpo y maneta de latón, piezas interiores resistentes a la corrosión y a las incrustaciones calcáreas)
- Caudal 1,2 l/s con regulador automático.
- Cierre automático:  $7 \pm 2$ s.
- Entrada macho G3/4.
- Suministrado con: Tuerca fijación de tubo de salida.

Sin cromar **95672** **72,70€**

## PRESTO 1000 M TC CON LLAVE

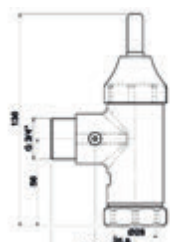

- Fluxor con tecnología Presto, a través de tabique suministrado con tuerca racor de salida y junta americana para tubo de Ø 28 mm (Cuerpo y maneta de latón, piezas interiores resistentes a la corrosión y a las incrustaciones calcáreas)
- Caudal 1,5 l/s.
- Cierre automático:  $7 \pm 2$ s.
- Entrada macho G3/4.
- Suministrado con: Tuerca fijación de tubo de salida y llave de paso.

Sin cromar **95682** **96,10€**



### PRESTO PULSADOR A TRAVÉS DE TABIQUE TC VISTO

- Pulsador para lavabo, ducha y urinario a través de tabique TC visto.
- Suministrado con: Arandela de fijación, tuercas de apriete y tornillo de ajuste ( $\pm 1$  cm).

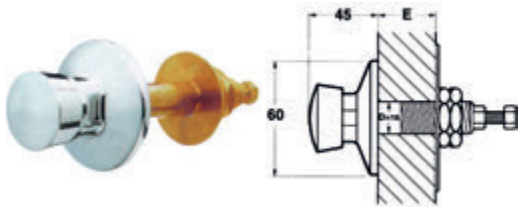

Cromo **98400** **64,70€**

### PRESTO PULSADOR A TRAVÉS DE TABIQUE TC EMBUTIDO

- Pulsador para lavabo, ducha y urinario a través de tabique TC empotrado
- Suministrado con: Arandela de fijación, tuercas de apriete y tornillo de ajuste ( $\pm 1$  cm).

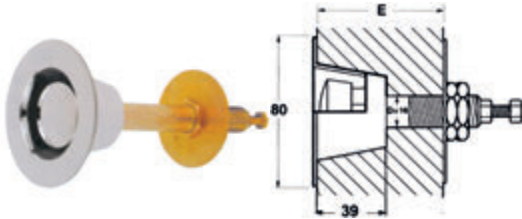

Cromo **98500** **88,00€**

### PRESTO PULSADOR A TRAVÉS DE TABIQUE TC VISTO - FLUXOR

- Pulsador para inodoros a través de tabique TC visto.
- Suministrado con: Arandela de fijación, tuercas de apriete y tornillo de ajuste ( $\pm 1$  cm).

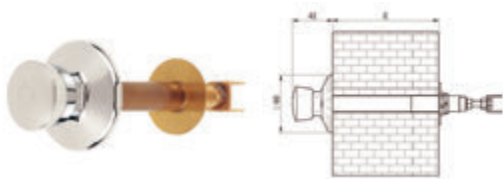

Cromo **98700** **67,60€**

### PRESTO PULSADOR A TRAVÉS DE TABIQUE TC EMBUTIDO - FLUXOR

- Pulsador para inodoros a través de tabique TC empotrado.
- Suministrado con: Arandela de fijación, tuercas de apriete y tornillo de ajuste ( $\pm 1$  cm).

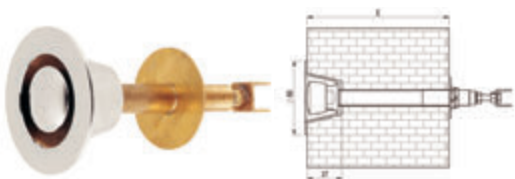

Cromo **98600** **93,00€**

## CAÑO RECTO PRESTO DE FIJACIÓN A TRAVÉS DE MURO

- Caño fijo recto para fijación a través de muro en latón cromado con rompeaguas.
- Entrada G1/2 macho.
- Suministrado con: Rompeaguas y embellecedor.



Longitud 100 mm	Cromo	30600		51,00€
Longitud 200 mm	Cromo	30650		59,40€

## CAÑO CURVO DE FIJACIÓN A TRAVÉS DE MURO

- Caño fijo curvo para fijación a través de muro en latón cromado con rompeaguas.
- Entrada G1/2 macho.
- Suministrado con: Rompeaguas.



Cromo	30800		43,20€
-------	-------	--	--------

## ROCIADOR ANTIVANDÁLICO PRESTO A TRAVÉS DE TABIQUE



- Rociador antivandálico para instalación a través de tabique. Cuerpo de latón cromado con embellecedor.
- Caudal 8 l/min con regulador automático.
- Entrada G1/2 macho.
- Suministrado con: Embellecedor, tuercas de fijación y regulador de caudal de 8 l/min.



### Kit difusor ECO

- Kit difusor para rociador con cuerpo de latón cromado con embellecedor.
- Caudal 5 l/min con regulador automático.



		Cromo	29100		74,60€
Kit		Cromo	29406		30,30€

	<b>CABEZAL Presto 112 TC y Presto 127 TC</b>	
	Cromo	<b>95590</b> <b>41,50€</b>

	<b>CABEZAL Presto 212 TC y Presto 227 TC</b>	
	Cromo	<b>95690</b> <b>41,40€</b>

	<b>CABEZAL Presto 565 TC y Presto 555 TC</b>	
	Cromo	<b>95491</b> <b>43,60€</b>

	<b>CONJUNTO MANETA Presto 1000 M TC</b>	
	Cromo	<b>1220</b> <b>27,80€</b>

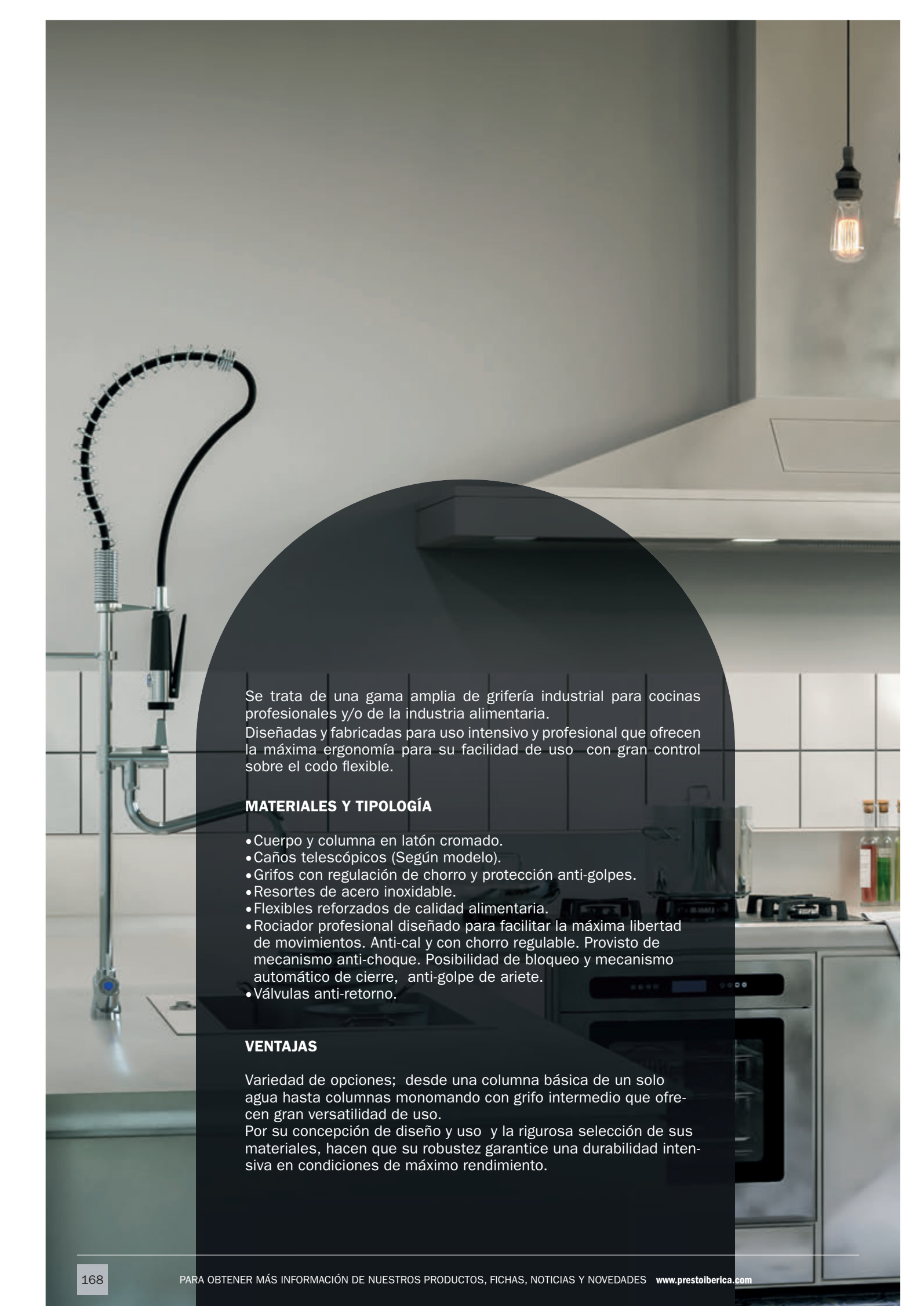

Se trata de una gama amplia de grifería industrial para cocinas profesionales y/o de la industria alimentaria. Diseñadas y fabricadas para uso intensivo y profesional que ofrecen la máxima ergonomía para su facilidad de uso con gran control sobre el codo flexible.

#### **MATERIALES Y TIPOLOGÍA**

- Cuerpo y columna en latón cromado.
- Caños telescópicos (Según modelo).
- Grifos con regulación de chorro y protección anti-golpes.
- Resortes de acero inoxidable.
- Flexibles reforzados de calidad alimentaria.
- Rociador profesional diseñado para facilitar la máxima libertad de movimientos. Anti-cal y con chorro regulable. Provisto de mecanismo anti-choque. Posibilidad de bloqueo y mecanismo automático de cierre, anti-golpe de ariete.
- Válvulas anti-retorno.

#### **VENTAJAS**

Variedad de opciones; desde una columna básica de un solo agua hasta columnas monomando con grifo intermedio que ofrecen gran versatilidad de uso. Por su concepción de diseño y uso y la rigurosa selección de sus materiales, hacen que su robustez garantice una durabilidad intensa en condiciones de máximo rendimiento.



# 11

## Grifería industrial

170 - Grifería industrial

171 - Columnas industriales



### PRESTO GRIFO FREGADERO INDUSTRIAL MONOMANDO

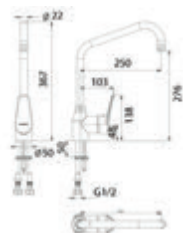

- Grifo monomando industrial alto para fregadero de encimera para uso industrial.
- Caudal 25 l/min a 3 bar y máxima apertura.
- El agua fluye hasta que el usuario lo detiene manualmente.
- Entrada G1/2 hembra.
- Suministrado con: Elementos de fijación, latiguillos flexibles y válvulas antirretorno.

Cromo **70800** 🔥 **258,50€**

### PRESTO GRIFO FREGADERO INDUSTRIAL BIMANDO

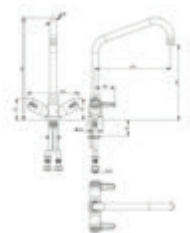

- Grifo mezclador bimando industrial alto para fregadero de encimera para uso industrial.
- Caudal 37 l/min a 3 bar y máxima apertura.
- El agua fluye hasta que el usuario lo detiene manualmente.
- Entrada G1/2 hembra.
- Suministrado con: Elementos de fijación, latiguillos flexibles y válvulas antirretorno.

Cromo **70802** 🔥 **249,80€**

### PRESTO GRIFO FREGADERO INDUSTRIAL BIMANDO MURAL



- Grifo mezclador bimando industrial alto para fregadero de instalación mural para uso industrial.
- Caudal 81 l/min a 3 bar y máxima apertura.
- El agua fluye hasta que el usuario lo detiene manualmente.
- Entrada macho G3/4 a G1/2.
- Suministrado con: Válvulas de retención.

Mural	Cromo	<b>70804</b>	🔥	<b>252,60€</b>
Mural bajo	Cromo	<b>70806</b>	🔥	<b>241,20€</b>

### PRESTO GRIFO FREGADERO INDUSTRIAL BIMANDO DOS HUECOS

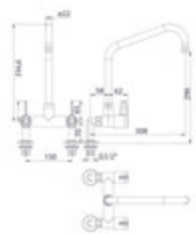

- Grifo mezclador bimando industrial alto para fregadero de encimera para uso industrial.
- Caudal 81 l/min a 3 bar y máxima apertura.
- El agua fluye hasta que el usuario lo detiene manualmente.
- Entrada G1/2 hembra.
- Suministrado con: Elementos de fijación.

Dos huecos Cromo **70808** 🔥 **278,50€**

## PRESTO COLUMNA BÁSICA MONOMANDO



- Columna industrial con brazo flexible forrado de plástico y especialmente indicado para uso alimentario en cocinas profesionales e industria alimentaria.
- Caudal 12 l/min a 3 bar.
- El agua fluye hasta que el usuario lo detiene manualmente.
- Entrada G1/2 hembra.
- Suministrado con: Elementos de fijación y conexión.

Con mezclador monomando	Cromo	<b>70810</b>		<b>577,10€</b>
Con mezclador monomando + grifo intermedio 29 cm	Cromo	<b>70818</b>		<b>714,90€</b>
Con mezclador monomando + grifo intermedio 34 cm	Cromo	<b>70822</b>		<b>734,90€</b>

## PRESTO COLUMNA MEZCLADORA BIMANDO



- Columna industrial con brazo flexible forrado de plástico y especialmente indicado para uso alimentario en cocinas profesionales e industria alimentaria.
- Caudal 12 l/min a 3 bar.
- El agua fluye hasta que el usuario lo detiene manualmente.
- Entrada G1/2 hembra.
- Suministrado con: Elementos de fijación y conexión.

Con grifo simple	Cromo	<b>70812</b>		<b>522,50€</b>
Con grifo simple + grifo intermedio 29 cm	Cromo	<b>70820</b>		<b>674,70€</b>
Con grifo simple + grifo intermedio 34 cm	Cromo	<b>70824</b>		<b>697,60€</b>

## PRESTO COLUMNA MEZCLADORA MURAL BIMANDO



- Columna industrial con brazo flexible forrado de plástico y especialmente indicado para uso alimentario en cocinas profesionales e industria alimentaria.
- Caudal 12 l/min a 3 bar.
- El agua fluye hasta que el usuario lo detiene manualmente.
- Entrada G1/2 hembra.
- Suministrado con: Elementos de fijación y conexión.

Con grifo simple	Cromo	<b>70814</b>		<b>542,70€</b>
Con grifo simple + grifo intermedio	Cromo	<b>70826</b>		<b>651,70€</b>

## PRESTO COLUMNA MEZCLADORA BIMANDO DOS HUECOS



- Columna industrial con brazo flexible forrado de plástico y especialmente indicado para uso alimentario en cocinas profesionales e industria alimentaria.
- Caudal 12 l/min a 3 bar.
- El agua fluye hasta que el usuario lo detiene manualmente.
- Entrada G1/2 hembra.
- Suministrado con: Elementos de fijación y conexión.

Con grifo simple	Cromo	<b>70816</b>		<b>582,80€</b>
Con grifo simple + grifo intermedio	Cromo	<b>70828</b>		<b>737,80€</b>

## PRESTO COLUMNA MEZCLADORA BIMANDO "MINI"

- Columna industrial con brazo flexible forrado de plástico y especialmente indicado para uso alimentario en cocinas profesionales e industria alimentaria.
- Caudal 26 l/min a 3 bar.
- El agua fluye hasta que el usuario lo detiene manualmente.
- Entrada G1/2 hembra.
- Suministrado con: Elementos de fijación y conexión.



Cromo 70830 608,70€





	<b>MANETA</b>	
	Cromo <b>70838</b>	<b>116,30€</b>

	<b>CARTUCHO CERÁMICO MONOMANDO MURAL</b>	
	<b>70586</b>	<b>110,60€</b>

	<b>RESORTE DE ACERO INOX</b>	
	<b>70576</b>	<b>160,10€</b>

	<b>CARTUCHO CERÁMICO MONOMANDO REPISA</b>	
	$\frac{1}{4}$ de vuelta $\frac{1}{2}$ " <b>70587</b>	<b>109,10€</b>

	<b>FLEXIBLE</b>	
	Negro <b>91157</b>	<b>48,30€</b>
	Azul <b>70574</b>	<b>78,30€</b>

	<b>CARTUCHO CERÁMICO MONOMANDO INTERMEDIO</b>	
	<b>70590</b>	<b>53,50€</b>

	<b>SOPORTE DE FIJACIÓN AJUSTABLE</b>	
	<b>70581</b>	<b>105,60€</b>

	<b>CARTUCHO SIMPLE</b>	
	$\frac{1}{4}$ de vuelta $\frac{3}{4}$ " <b>70591</b>	<b>58,10€</b>



Amplia gama de válvulas con alta tecnología en su fabricación. Montada por elementos independientes o en cartucho sellado.

#### **CARACTERÍSTICAS**

##### **Polivalencia**

- Gama de producto que cubre gran variedad de usos y necesidades . Robustez y flexibilidad.

##### **Identificación**

- Colores indicativos, AZÚL o ROJO o letras indicativas en entradas de agua, fría o caliente.

#### **MATERIALES Y TIPOLOGÍA**

- Fabricadas en latón y otras aleaciones.
- Cuerpos niquelados y cromados con materiales que soportan hasta los 90° C.
- Mezcladoras.
- Termostáticas.
- Termostáticas uso industrial.

#### **VENTAJAS**

- Variedad de opciones y tipos con gran versatilidad de uso.
- La selección de sus materiales y la exactitud de sus mecanismos ofrecen y garantizan una gran precisión de funcionamiento.
- Concebidas y diseñadas con materiales seleccionados para un intensivo funcionamiento y máximo rendimiento.

# 12

## Gama de válvulas

176 - Mezcladoras

177 - Termostáticas

184 - Termostáticas para uso industrial



## VÁLVULAS PRESTO 920 Y PRESTO 930

### Válvula mezcladora con tecnología Presto para ACS para instalación vista.

- Cuerpo de latón niquelado.
- Elemento interior de cera de alta sensibilidad.
- Regulación de 30°C a 60°C.
- Caudal medio a 3 bar: 45 l/min.
- Temperatura máxima admisible: 90°C.
- Posibilidad de bloquear el mando de regulación a la temperatura deseada.
- Las presiones dinámicas de suministro deben ser nominalmente iguales.
- Presiones dinámicas recomendadas de funcionamiento: 3 a 5 bar.
- Presión dinámica mínima: 0,5 bar.
- Presión dinámica máxima: 6 bar.
- Presión estática máxima: 10 bar.
- Velocidad máxima recomendada del agua: 2 a 2,5 m/seg.
- Es necesaria la instalación de válvulas antirretorno (en las válvulas que no las incluyan).
- Se recomienda la instalación de filtros en las canalizaciones, así como en las entradas de la válvula.

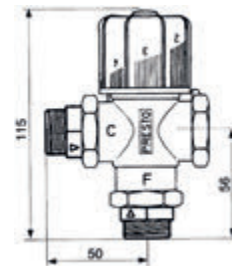
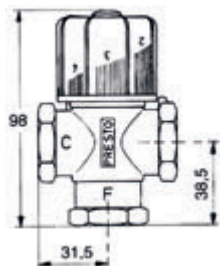

### PRESTO VÁLVULA 920

- Válvula mezcladora con tecnología Presto para ACS (agua caliente sanitaria).
- Caudal medio a 3 bar: 45 l/min.
- El agua fluye hasta que el usuario lo detiene manualmente.
- Entradas y salida hembra 3/4".

Cromo **99200** 🔥 **118,70€**

### PRESTO VÁLVULA 930

- Válvula mezcladora con tecnología Presto para ACS (agua caliente sanitaria).
- Caudal medio a 3 bar: 45 l/min.
- El agua fluye hasta que el usuario lo detiene manualmente.
- Entradas G3/4 macho y salida G3/4 hembra.
- Suministrado con: Racores con válvulas antirretorno.

Cromo **99300** 🔥 **134,80€**



## VÁLVULAS PRESTO 940 Y PRESTO 950

### Válvula termostática con tecnología Presto para ACS (agua caliente sanitaria).

- Cuerpo de latón niquelado.
- Elemento interior de cera de alta sensibilidad montado en cartucho sellado.
- Regulación de 20°C a 60°C.
- Temperatura máxima admisible: 90°C.
- Posibilidad de posicionar el mando de regulación con tope de temperatura.
- Piezas interiores en materiales resistentes a la corrosión y a las incrustaciones calcáreas.
- Las presiones dinámicas de suministro deben ser nominalmente iguales.
- Presiones dinámicas recomendadas de funcionamiento: 3 a 5 bar.
- Presión dinámica mínima: 0,5 bar.
- Presión dinámica máxima: 6 bar.
- Presión estática máxima: 10 bar.
- Velocidad máxima recomendada del agua: 2 a 2,5 m/seg.
- Es necesaria la instalación de válvulas antirretorno (en las válvulas que no las incluyan).
- Se recomienda la instalación de filtros en las canalizaciones, así como en las entradas de la válvula.

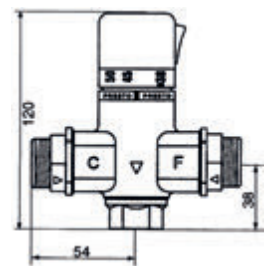
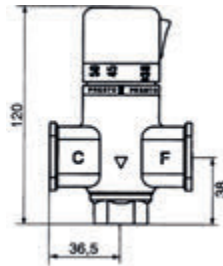

### PRESTO VÁLVULA 940

- Válvula termostática con tecnología Presto para ACS (agua caliente sanitaria).
- Caudal medio a 3 bar: 50 l/min.
- El agua fluye hasta que el usuario lo detiene manualmente. Con sistema de cierre automático de seguridad.
- Entradas y salida hembra 3/4".

Cromo 99400 135,90€

### PRESTO VÁLVULA 950

- Válvula termostática con tecnología Presto para ACS (agua caliente sanitaria).
- Caudal medio a 3 bar: 50 l/min.
- El agua fluye hasta que el usuario lo detiene manualmente. Con sistema de cierre automático de seguridad.
- Entrada macho 3/4" y salida hembra 3/4".
- Suministrado con: Racores con válvulas antirretorno.

Cromo 99500 161,10€

## VÁLVULAS PRESTO 960 Y PRESTO 970

### Válvula termostática con tecnología Presto para ACS para instalación vista.

- Cuerpo de latón niquelado.
- Elemento interior de cera de alta sensibilidad.
- Regulación de 30°C a 60°C.
- Temperatura máxima admisible: 90°C.
- Posibilidad de bloquear el mando de regulación a la temperatura deseada.
- Las presiones dinámicas de suministro deben ser nominalmente iguales.
- Presiones dinámicas recomendadas de funcionamiento: 3 a 5 bar.
- Presión dinámica mínima: 0,5 bar.
- Presión dinámica máxima: 6 bar.
- Presión estática máxima: 10 bar.
- Velocidad máxima recomendada del agua: 2 a 2,5 m/seg.
- Es necesaria la instalación de válvulas antirretorno (en las válvulas que no las incluyan).
- Se recomienda la instalación de filtros en las canalizaciones, así como en las entradas de la válvula.

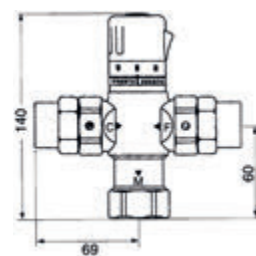
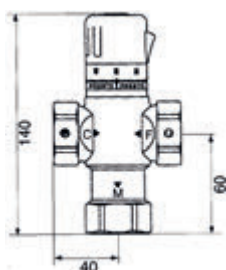

### PRESTO VÁLVULA 960

- Válvula termostática con tecnología Presto para ACS (agua caliente sanitaria).
- Caudal medio a 3 bar: 65 l/min.
- El agua fluye hasta que el usuario lo detiene manualmente. Con sistema de cierre automático de seguridad.
- Entradas y salida hembra 1".

Cromo **99600** **231,40€**

### PRESTO VÁLVULA 970

- Válvula termostática con tecnología Presto para ACS (agua caliente sanitaria).
- Caudal medio a 3 bar: 65 l/min.
- El agua fluye hasta que el usuario lo detiene manualmente. Con sistema de cierre automático de seguridad.
- Entrada macho 3/4" y salida hembra 1". Suministrado con: Racores con válvulas antirretorno.

Cromo **99700** **295,20€**

## PRESTO RADA 722 M

**Válvula termostática mezcladora para agua caliente y fría con control de caudal y temperatura. ESPECIALMENTE INDICADA PARA INSTALACIONES MARINAS.**

- Especialmente desarrollada para instalaciones en entornos marinos como cargueros, ferrys, petroleros, etc.
- Control de la temperatura y el caudal mediante selectores independientes.
- Incorpora un termostato bimetalico que ofrece una respuesta rápida ante las variaciones de temperatura y presión en las entradas, para mantener una temperatura de salida estable.
- Fácil instalación y mantenimiento gracias al fácil acceso al cartucho de control.
- Posibilidad de limitar la temperatura máxima de salida de agua para evitar riesgo de quemadura. La válvula viene limitada de fábrica.
- Presión dinámica mínima: 0,3 bar.
- Baremo de presión máxima dinámica: 5:1.
- Presión estática máxima: 8,4 bar.
- Rango de temperaturas que abarca desde prácticamente la temperatura del agua fría de la entrada, a la temperatura del agua caliente.
- Instalación vista.
- Regulación del caudal y de la temperatura mediante manetas independientes.

### RECOMENDACIONES DE INSTALACIÓN

- Para un funcionamiento óptimo se recomienda que las presiones de entrada caliente-fría sean iguales.
- Utilización de válvulas antirretorno y filtros de entrada para asegurar la correcta regulación de temperatura e incrementar la fiabilidad de la instalación evitando la entrada de suciedad en la válvula.
- Instalación de llaves de paso en las entradas de la válvula para facilitar el mantenimiento.

Bar	0,3	0,5	1,0	1,5	2,0	3,0	4,0	5,0	6,0	7,0	8,0
L/Min	6,0	9,5	13,0	16,0	18,5	23,0	27,0	30,0	33,0	35,0	37,0

### PRESTO RADA 722 M

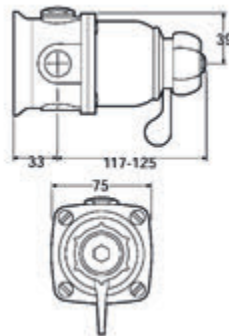

- Válvula termostática mezcladora Presto Rada 722 M para agua caliente y fría con control de caudal y temperatura, especialmente indicada para instalaciones marinas.
- Caudal medio a 3 bar: 23 l/min.
- El agua fluye hasta que el usuario lo detiene manualmente.
- Entradas y salida hembra 1/2".
- Suministrado con: Embellecedor y elementos de fijación.

Cromo **95130** **1.237,20€**

## SERIE 215

### Válvula termostática mezcladora para agua caliente y fría con control de caudal y temperatura.

- Control termostático preciso en un gran rango de temperaturas y caudales.
- Alta fiabilidad conseguida mediante el uso de un cartucho termoscópico sellado y fácilmente intercambiable, que asegura que el agua suministrada se mantenga a la temperatura seleccionada.
- Gran velocidad de reacción ante variaciones de presión o temperatura en el suministro, que incrementan el confort del usuario y reducen las molestias de cambios de temperatura.
- Fácil instalación y mantenimiento gracias al acceso sencillo a los filtros y las válvulas antirretorno para su limpieza.
- Posibilidad de limitar la temperatura máxima de salida de agua para evitar riesgo de quemadura a excepción de modelos dk. Los modelos de dk mantienen el selector de temperatura bloqueado y solo puede ser accionado por el personal autorizado. Opcionalmente, en el resto de válvulas 215, el mando puede bloquearse a una temperatura fijada con una pieza opcional.
- Gran polivalencia de conexión. El producto se suministra con las conexiones estándar: caliente-izquierda, fría-derecha, salida-arriba; pero admite el intercambio de las entradas mediante el sencillo cambio de posición del cartucho, y la opción de salida por la parte inferior únicamente cambiando un tapón de posición. Modelos DK con salida posterior.
- Sistema de seguridad que corta la salida de agua en caso de fallo en el suministro de alguna de las entradas.
- Cuerpo de latón cromado resistente a la corrosión. En el caso de modelos DK, el capuchón es de plástico blanco.
- Incluyen válvulas antirretorno y filtros en cartuchos de fácil acceso.
- Presión dinámica mínima: 0,1 bar.
- Presión dinámica mínima recomendada: 0,15 bar.
- Baremo de presión máxima dinámica: 10:1.
- Presión estática máxima: 10 bar.
- Caudal mínimo: 3 l/min.
- Temperatura óptima entre 30°C y 50°C.
- Temperatura máxima seleccionada de fábrica de 43°C.
- Rango de temperatura: de fría hasta 70°C.
- Temperatura mínima del agua fría: 1°C.
- Temperatura máxima del agua caliente: 85°C.

### RECOMENDACIONES DE INSTALACIÓN

- Para un funcionamiento óptimo se recomienda que las presiones de entrada caliente-fría sean iguales.
- Utilización de válvulas antirretorno y filtros de entrada para asegurar la correcta regulación de temperatura e incrementar la fiabilidad de la instalación evitando la entrada de suciedad en la válvula.
- Instalación de llaves de paso en las entradas de la válvula para facilitar el mantenimiento.
- Diferencia de temperatura entre cada una de las entradas y el agua mezclada de al menos 12° C.

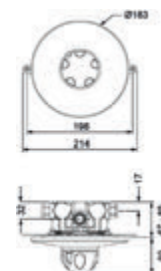
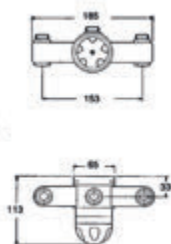
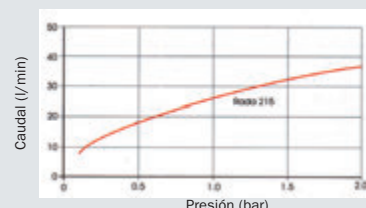

### PRESTO RADA 215-T3 C

- Válvula termoscópica mezcladora para agua caliente y fría. Instalación vista para montajes sobre superficies verticales como paredes o paneles. Cuerpo y tuercas en latón cromado.
- Caudal medio a 3 bar: 40 l/min. Caudal mínimo: 3 l/min. Caudal máximo recomendado: 35 l/min.
- El agua fluye hasta que el usuario lo detiene manualmente.
- Entradas y salida macho 1/2".
- Suministrado con: Válvulas antirretorno, embellecedor y elementos de fijación.

Cromo 95150 1.124,20€

### PRESTO RADA 215-T3 BC

- Válvula termoscópica mezcladora para agua caliente y fría. Instalación empotrada para montajes sobre superficies verticales como paredes o paneles. Cuerpo y tuercas en latón cromado.
- Caudal medio a 3 bar: 40 l/min. Caudal mínimo: 3 l/min. Caudal máximo recomendado: 35 l/min.
- El agua fluye hasta que el usuario lo detiene manualmente.
- Entradas y salida macho 1/2".
- Suministrado con: Válvulas antirretorno, embellecedor y elementos de fijación.

Cromo 95151 1.006,20€



### PRESTO RADA 215-T3 OEM

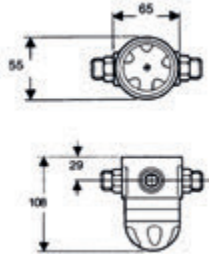

- Válvula termoscópica mezcladora para agua caliente y fría. Instalación vista. Cuerpo y tuercas en latón cromado.
- Caudal medio a 3 bar: 40 l/min. Caudal mínimo: 3 l/min. Caudal máximo recomendado: 35 l/min.
- El agua fluye hasta que el usuario lo detiene manualmente.
- Entradas y salida macho 1/2".
- Suministrado con: Válvulas antirretorno, embellecedor y elementos de fijación.

Cromo	<b>95155</b>		<b>651,60€</b>
-------	--------------	--	----------------

### PRESTO RADA 215-T3 ZC

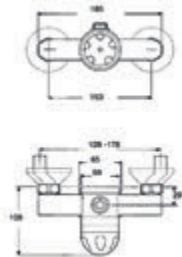

- Válvula termoscópica mezcladora para agua caliente y fría. Instalación vista para montajes sobre superficies verticales como paredes o paneles. Cuerpo y tuercas en latón cromado.
- Caudal medio a 3 bar: 40 l/min. Caudal mínimo: 3 l/min. Caudal máximo recomendado: 35 l/min.
- El agua fluye hasta que el usuario lo detiene manualmente.
- Entradas y salida macho 1/2".
- Suministrado con: Válvulas antirretorno, embellecedor y elementos de fijación.

Cromo	<b>95152</b>		<b>951,80€</b>
-------	--------------	--	----------------

### PRESTO RADA 215-T3 DK (SIN ACCESORIOS)

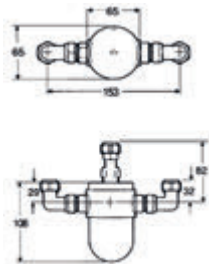

- Válvula termoscópica mezcladora para agua caliente y fría. Instalación vista. Cuerpo y tuercas en latón cromado.
- Caudal medio a 3 bar: 40 l/min. Caudal mínimo: 3 l/min. Caudal máximo recomendado: 35 l/min.
- El agua fluye hasta que el usuario lo detiene manualmente.
- Entradas y salida macho 1/2".
- Suministrado con: Válvulas antirretorno, embellecedor y elementos de fijación.

Cromo	<b>95154</b>		<b>645,90€</b>
-------	--------------	--	----------------

### PRESTO RADA 215-T3 DK (SIN ACCESORIOS)

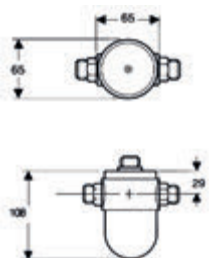

- Válvula termoscópica mezcladora para agua caliente y fría. Cuerpo y tuercas en latón cromado.
- Caudal medio a 3 bar: 40 l/min. Caudal mínimo: 3 l/min. Caudal máximo recomendado: 35 l/min.
- El agua fluye hasta que el usuario lo detiene manualmente.
- Entradas y salida macho 1/2".
- Suministrado con: Válvulas antirretorno, embellecedor y elementos de fijación.

Cromo	<b>95153</b>		<b>587,30€</b>
-------	--------------	--	----------------

## SERIE 320

### Válvula termostática mezcladora para agua caliente y fría con control de caudal y temperatura.

- Control termostático preciso en un gran rango de temperaturas y caudales.
- Alta fiabilidad conseguida mediante el uso de un cartucho termoscópico sellado y fácilmente intercambiable, que asegura que el agua suministrada se mantenga a la temperatura seleccionada.
- Gran velocidad de reacción ante variaciones de presión o temperatura en el suministro, que incrementan el confort del usuario y reduce las molestias de cambios de temperatura.
- Fácil instalación y mantenimiento gracias al acceso sencillo a los filtros y las válvulas antirretorno para su limpieza.
- Posibilidad de limitar la temperatura máxima de salida de agua para evitar riesgo de quemadura.
- El mando de control de temperatura puede ser bloqueado a una temperatura definida por parte del personal autorizado de la instalación.
- Gran polivalencia de conexión. El producto se suministra con las conexiones estándar: caliente-izquierda, fría-derecha, salida-arriba, pero admite la opción de salida por la parte inferior únicamente cambiando un tapón de posición.
- Caudal mínimo para un control óptimo 6 l/min con presiones de entrada equilibradas.
- Presión dinámica de 0,1 bar a 5,6 bar.
- Mínima presión dinámica recomendada: 0,15 bar / Baremo de presión máxima dinámica: 10:1 / Presión estática máxima: 10 bar.
- Caudal máximo: 120 l/min a 5,6 bar.
- Temperatura óptima de funcionamiento entre 30° y 50°C.
- Rango de temperatura: de fría hasta 1°C. Temperatura máxima del agua caliente: 85°C.

#### RECOMENDACIONES DE INSTALACIÓN

- Para un funcionamiento óptimo se recomienda que las presiones de entrada caliente-fría sean iguales.
- Utilización de válvulas antirretorno y filtros de entrada para asegurar la correcta regulación de temperatura e incrementar la fiabilidad de la instalación evitando la entrada de suciedad en la válvula.
- Instalación de llaves de paso en las entradas de la válvula para facilitar el mantenimiento.
- Diferencia de temperatura entre cada una de las entradas y el agua mezclada de al menos 12°C.

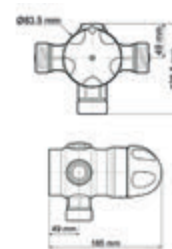
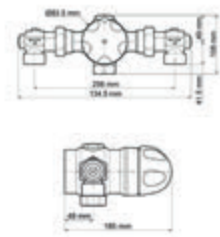
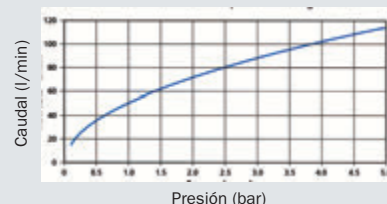

#### PRESTO 320 IF

- Válvula termostática mezcladora para agua caliente y fría con control de caudal y temperatura.
- Caudal medio a 3 bar: 90 l/min. Caudal máximo: 120 l/min a 5,6 bar.
- El agua fluye hasta que el usuario lo detiene manualmente.
- Entradas y salida macho 1".
- Suministrado con: Válvulas antirretorno, embellecedor y elementos de fijación.

Cromo **95322** 1.838,00€

#### PRESTO 320 M

- Válvula termostática mezcladora para agua caliente y fría con control de caudal y temperatura.
- Caudal medio a 3 bar: 90 l/min. Caudal máximo: 120 l/min a 5,6 bar.
- El agua fluye hasta que el usuario lo detiene manualmente.
- Entradas y salida hembra 3/4".
- Suministrado con: Válvulas antirretorno, embellecedor y elementos de fijación.

Cromo **95325** 1.365,90€

## SERIE 425

### Válvula termostática mezcladora para agua caliente y fría con control de caudal y temperatura.

- Control termostático preciso en un gran rango de temperaturas y caudales.
- Alta fiabilidad conseguida mediante el uso de un cartucho termoscópico sellado y fácilmente intercambiable, que asegura que el agua suministrada se mantenga a la temperatura seleccionada.
- Gran velocidad de reacción ante variaciones de presión o temperatura en el suministro, que incrementan el confort del usuario y reduce las molestias de cambios de temperatura.
- Fácil instalación y mantenimiento gracias al acceso sencillo a los filtros y las válvulas antirretorno para su limpieza.
- Posibilidad de limitar la temperatura máxima de salida de agua para evitar riesgo de quemadura.
- El mando de control de temperatura puede ser bloqueado a una temperatura definida por parte del personal autorizado de la instalación.
- Gran polyvalencia de conexión. El producto se suministra con las conexiones estándar: caliente-izquierda, fría-derecha, salida-arriba; pero admite la opción de salida por la parte inferior únicamente cambiando un tapón de posición.

#### Características:

- Caudal mínimo para un control óptimo 8 l/min con presiones de entrada equilibradas.
- Mínima presión dinámica recomendada: 0,1 bar.
- Presión estática máxima: 10 bar.
- Baremo de presión máxima dinámica: 10:1.
- Caudal máximo recomendado: 200 l/min a 3,5 bar.
- Temperatura óptima de funcionamiento entre 30° y 50°C.
- Rango de temperatura: de 25 hasta 60°C.
- Temperatura máxima del agua caliente: 85°C.
- Temperatura mínima del agua fría: 1°C.

#### RECOMENDACIONES DE INSTALACIÓN

- Para un funcionamiento óptimo se recomienda que las presiones de entrada caliente-fría sean iguales.
- Utilización de válvulas antirretorno y filtros de entrada para asegurar la correcta regulación de temperatura e incrementar la fiabilidad de la instalación evitando la entrada de suciedad en la válvula.
- Instalación de llaves de paso en las entradas de la válvula para facilitar el mantenimiento.
- Diferencia de temperatura entre cada una de las entradas y el agua mezclada: al menos 12°C.

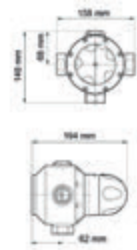
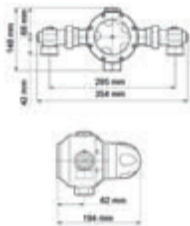
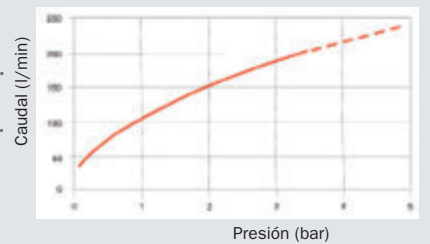

#### PRESTO 425 IF

- Válvula termostática mezcladora para agua caliente y fría con control de caudal y temperatura.
- Caudal medio a 3 bar: 185 l/min. Caudal máximo recomendado: 200 l/min a 3,5 bar.
- El agua fluye hasta que el usuario lo detiene manualmente.
- Entradas y salida hembra 1".
- Suministrado con: Válvulas antirretorno, llave de paso, embellecedor y elementos de fijación.

Cromo 95422 2.536,80€

#### PRESTO 425 F

- Válvula termostática mezcladora para agua caliente y fría con control de caudal y temperatura.
- Caudal medio a 3 bar: 185 l/min. Caudal máximo recomendado: 200 l/min a 3,5 bar.
- El agua fluye hasta que el usuario lo detiene manualmente.
- Entradas y salida hembra 1".
- Suministrado con: Válvulas antirretorno, embellecedor y elementos de fijación.

Cromo 95428 1.869,50€

## SERIE GRAN CAUDAL

### Válvula termostática industrial.

- Construcción robusta, fácil mantenimiento y alta fiabilidad.
- Materiales idóneos para instalaciones normales de vapor y agua y resistentes a productos químicos de limpieza.
- Fijación en superficie vertical.
- Recomendable el uso de filtros.
- Válvulas antirretorno hembra de doble conexión opcionales.
- Capacidad de gestión de flujos de agua a una temperatura controlada para procesos industriales.
- Mantiene la temperatura a pesar de variaciones de la temperatura y presión de entrada.
- Sistema de control de seguridad que limita la temperatura máxima al nivel preestablecido por el personal autorizado.

- El mando de control de la temperatura permite al usuario seleccionar la temperatura deseada dentro de los valores establecidos.
- Cierre de seguridad que limita la temperatura máxima y que sólo puede ser ajustado por personal autorizado.
- Conexiones estándar: caliente-izquierda, fría-derecha, salida-arriba.
- En el caso de instalaciones agua-vapor debe tenerse en cuenta que no pueden usarse con vapor sobrecalentado.
- En el caso de instalaciones agua-vapor la presión de la entrada de vapor debe ser al menos 0,35 bar inferior que el agua cuando se utilicen sistemas de control de caudal a la salida.

	Bar	0,5	1	1,5	2	2,5	3	3,5	4	4,5	5	5,5	6	6,5	7	7,5	7,5
CUADRO DE PRESIÓN Y CAUDAL (AGUA-AGUA)	566	200	280	345	400	445	485	525	560	600	630	660	690	720	750	775	800
	TS 202	425	605	745	860	960	1050	1135	1215	1290	1365	1435	1500	1555	1610	1665	1720

	Bar	0,5	1	1,5	2	2,5	3	3,5	4	4,5	5	5,5	6	6,5	7	7,5	7,5
BAREMOS DE PRESIÓN Y CAUDAL (AGUA-VAPOR)	566	102	138	173	205	233	260	285	308	330	352	372	390	407	425	—	—
	TS 202	160	216	268	312	352	388	423	455	483	510	535	560	583	615	—	—

### RECOMENDACIONES DE INSTALACIÓN

- Utilización de válvulas antirretorno y filtros de entrada para asegurar la correcta regulación de temperatura e incrementar la fiabilidad de la instalación evitando la entrada de suciedad en la válvula.
- Cuando se instalen reductores de presión a las entradas, se recomienda su instalación al menos a 2 m de distancia de la válvula para reducir los efectos de los cierres repentinos.
- En instalaciones de agua-vapor, el uso de válvulas antirretorno a las entradas se hace obligatoria cuando se instalan sistemas de control de caudal a la salida.
- Instalación de llaves de paso en las entradas de la válvula para facilitar el mantenimiento.

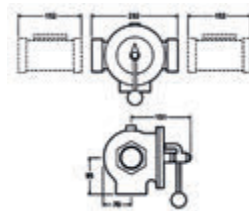
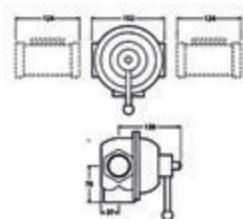

### PRESTO RADA 566

- Válvula termostática industrial de gran caudal, con termostato bimetálico y ajuste de temperatura por palanca para instalaciones agua-agua y agua-vapor.
- Agua-agua: Caudal medio a 3 bar: 485 l/min. Agua-Vapor: Caudal medio a 3 bar: 260 l/min.
- El agua fluye hasta que el usuario lo detiene manualmente.
- Entradas y salida hembra 1 1/2".
- Suministrado con: Embellecedor y elementos de fijación.

Cromo **85520** **2.451,70€**

### PRESTO RADA TS 202

- Válvula termostática industrial de gran caudal, con termostato bimetálico y ajuste de temperatura por palanca para instalaciones agua-agua y agua-vapor.
- Agua-agua: Caudal medio a 3 bar: 1050 l/min. Agua-Vapor: Caudal medio a 3 bar: 388 l/min.
- El agua fluye hasta que el usuario lo detiene manualmente.
- Entradas y salida hembra 2".
- Suministrado con: Embellecedor y elementos de fijación.

Cromo **85521** **3.690,90€**



## SERIE 5X

Válvulas termostáticas mezcladoras para uso industrial de agua-vapor para suministro de agua a la temperatura definida de forma instantánea.

- Construcción robusta, fácil mantenimiento y alta fiabilidad.
- Cuerpo y cubierta en latón cromado.
- Fijación sobre superficies verticales.
- La temperatura de salida de agua se controla termostáticamente compensando automáticamente los cambios de presión y temperatura del flujo frío y caliente.
- Sistema de control de seguridad que limita la temperatura máxima al nivel preestablecido por el personal autorizado.
- La palanca de control de la temperatura permite al usuario seleccionar la temperatura deseada dentro de los valores establecidos.
- Conexiones estándar: agua-izquierda, vapor-derecha, salida-abajo.
- No aptas para trabajar con vapor sobrecalentado.

### RECOMENDACIONES DE INSTALACIÓN

- Utilización de válvulas antirretorno y filtros de entrada para asegurar la correcta regulación de temperatura e incrementar la fiabilidad de la instalación evitando la entrada de suciedad en la válvula.
- En el caso de instalaciones agua-vapor la presión de la entrada de vapor debe ser al menos 0,35 bar inferior que el agua cuando se utilicen sistemas de control de caudal a la salida.
- Cuando se instalen reductores de presión a las entradas, se recomienda su instalación al menos a 2 m de distancia de la válvula para reducir los efectos de los cierres repentinos.
- En instalaciones de agua-vapor, el uso de válvulas antirretorno a las entradas se hace obligatoria cuando se instalan sistemas de control de caudal a la salida.

Instalación de llaves de paso en las entradas de la válvula para facilitar el mantenimiento.

CUADRO DE PRESIÓN - CAUDAL (AGUA-AGUA)

Bar	0,5	0,75	1	1,5	2	2,5	3	3,5	4	4,5	5	5,5	6	6,5	7
53/1	10	12	14	17	21	24	27	30	33	36	39	41	44	46	49
54/1	14	18	22	29	36	43	49	54	59	65	70	75	79	83	88
55	24	30	35	46	56	65	73	81	88	95	101	107	112	117	122

### PRESTO RADA 53/1

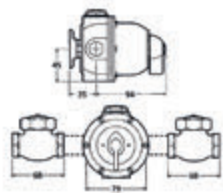

- Válvula termostática mezcladoras para uso industrial de agua-vapor para suministro de agua a la temperatura definida de forma instantánea.
- Caudal medio a 3 bar: 27 l/min.
- El agua fluye hasta que el usuario lo detiene manualmente.
- Entrada hembra 1/2" y salida hembra 3/4".
- Suministrado con: Embellecedor y elementos de fijación.

Cromo **85522** 1.070,90€

### PRESTO RADA 54/1

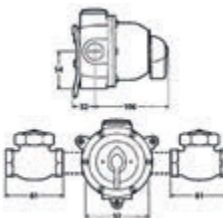

- Válvula termostática mezcladoras para uso industrial de agua-vapor para suministro de agua a la temperatura definida de forma instantánea.
- Caudal medio a 3 bar: 49 l/min.
- El agua fluye hasta que el usuario lo detiene manualmente.
- Entrada hembra 3/4" y salida hembra 1".
- Suministrado con: Embellecedor y elementos de fijación.

Cromo **85523** 1.224,00€

### PRESTO RADA A55

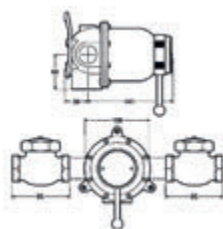

- Válvula termostática mezcladoras para uso industrial de agua-vapor para suministro de agua a la temperatura definida de forma instantánea.
- Caudal medio a 3 bar: 73 l/min.
- El agua fluye hasta que el usuario lo detiene manualmente.
- Entrada hembra 1" y salida hembra 1 1/4".
- Suministrado con: Embellecedor y elementos de fijación.

Cromo **85525** 1.978,90€



Amplia gama que cubre todas las necesidades de instalación.  
Diseño y fabricación nacional.

### **CARACTERÍSTICAS**

#### **Materiales y tipología**

- Acero recubierto de pintura poliéster de alta resistencia.
- Resistencia hasta 400 kg.
- Distintos usos:
  - Bastidores para lavabos.
  - Bastidores para urinario.
  - Bastidores para inodoro.

#### **Ventajas**

- Soluciones múltiples.
- Flexibilidad de Instalación: adaptación a la mayoría de instalaciones.
- Regulación flexible.

Por su concepción, han sido diseñados y fabricados para soportar distintas condiciones de instalación, dureza de uso, aportando la máxima flexibilidad y robustez a la misma.



# 13

## Gama de bastidores

- 188 - Para inodoro
- 191 - Para lavabo
- 191 - Para urinario
- 192 - Para inodoro con cisterna
- 193 - Para barras de apoyo



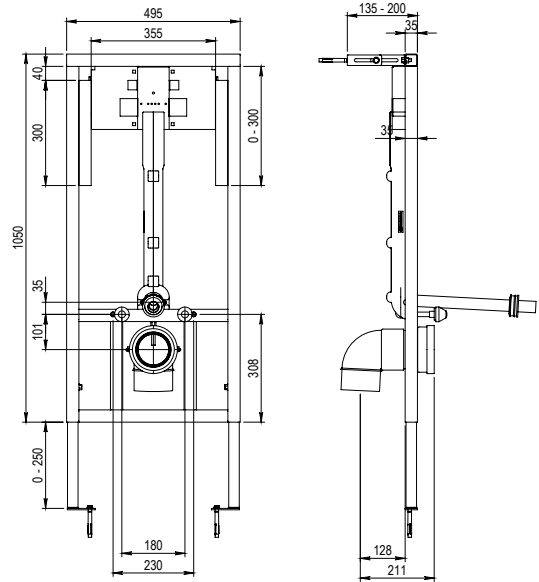

### SOPORTE BASTIDOR REGULABLE PRESTO PARA INODORO

- Fabricación en acero con recubrimiento de pintura poliéster de alta resistencia.
- Preparado para instalar suministrado con elementos de fijación y conexión a fluxor e inodoro.
- Instalación sencilla y fácil mantenimiento.
- Gran robustez, resistencia hasta 400 kg.
- Regulación de la altura del bastidor.
- Regulación de la altura del fluxor independiente.
- Fijación a pared.
- Especialmente diseñado para tabiquería ligera.
- Pieza de poliespán de reducción de ruido.
- Suministrado con prolongación de codo a inodoro mediante conexión de junta de 110 mm, gomas de conexión a entrada a inodoro de 51-55 mm de diámetro y elementos de fijación.

Con pulsador y tapa en ABS cromo mate de alta resistencia  
Con pulsador en acero inoxidable

Descarga simple  
Doble descarga



SOPORTE			
Naranja	18492		279,80€
<b>SOPORTE + FLUXOR mecánico Presto 1000 A</b>			
PN	Cromo mate	18884	466,60€
PN	Inox	18885	496,80€
<b>SOPORTE + FLUXOR mecánico Presto ARTE IE</b>			
PN	Cromo	18890	514,50€
90 PH	Cromo	18891	530,90€
<b>SOPORTE + FLUXOR mecánico XT IE 2D</b>			
90 PH	Cromo	18570	506,60€
90 PH	Inox	18574	521,30€
90 PH	Negro	18572	536,10€
90 PH	Blanco	18573	550,80€
<b>SOPORTE + FLUXOR mecánico Presto 1000E XL</b>			
PN	Cromo	18925	479,80€
<b>SOPORTE + FLUXOR electrónico Presto Domo SENSIA - I</b>			
Pila	Cromo	18810	769,80€
Pila	Negro	18811	797,20€
Pila	Blanco	18812	797,20€
Pila	Inox	18813	797,20€
Transformador	Cromo	18814	769,80€
Transformador	Negro	18815	797,20€
Transformador	Blanco	18816	797,20€
Transformador	Inox	18817	797,20€



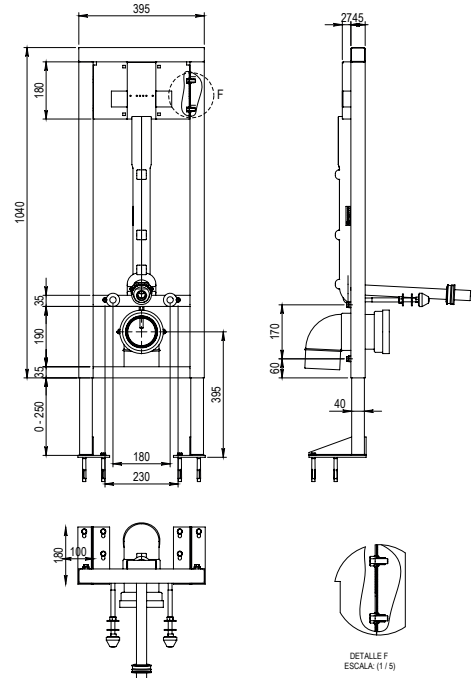

### SOPORTE BASTIDOR AUTOPORTANTE PRESTO PARA INODORO

- Especialmente diseñado para tabiquería ligera.
- Fabricación en acero con recubrimiento de pintura poliéster de alta resistencia.
- Preparado para instalar suministrado con elementos de fijación y conexión a fluxor e inodoro.
- Instalación sencilla y fácil mantenimiento.
- Gran robustez, resistencia hasta 400 kg.
- Regulación de la altura del bastidor.
- Fijación a suelo.
- Soportes a suelo de gran dimensión para una excelente fijación autónoma.
- Pieza de poliespán de reducción de ruido.
- Suministrado con prolongación de codo a inodoro mediante conexión de junta de 110 mm, gomas de conexión a entrada a inodoro de 51-55 mm de diámetro y elementos de fijación.

Con pulsador y tapa en ABS cromo mate de alta resistencia  
Con pulsador en acero inoxidable

		SOPORTE	
	Naranja	18491	270,80€
<b>SOPORTE + FLUXOR Mecánico Presto 1000 a</b>			
	Cromo mate	18872	458,20€
	Inox	18550	488,30€
<b>SOPORTE + FLUXOR Mecánico Presto Arte IE</b>			
Descarga simple	Cromo	18895	506,20€
Doble descarga	Cromo	18896	522,60€
<b>SOPORTE + FLUXOR Mecánico Presto XT IE 2D</b>			
	Cromo	18560	498,40€
	Negro	18562	528,00€
	Blanco	18563	542,70€
	Inox	18564	513,20€
<b>SOPORTE + FLUXOR Mecánico Presto 1000E XL</b>			
	Cromo	18920	470,70€
<b>SOPORTE + FLUXOR ELECTRÓNICO Presto Domo Sensia I</b>			
Pila	Cromo	18818	761,20€
Pila	Negro	18819	788,70€
Pila	Blanco	18820	788,70€
Pila	Inox	18821	788,70€
Transformador	Cromo	18822	761,20€
Transformador	Negro	18823	788,70€
Transformador	Blanco	18824	788,70€
Transformador	Inox	18825	788,70€



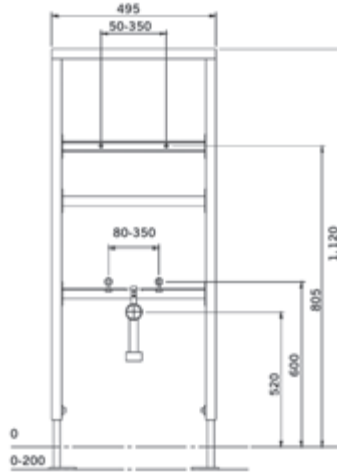

### SOPORTE BASTIDOR PRESTO PARA LAVABO

- Fabricación en acero con recubrimiento de pintura poliéster de alta resistencia.
- Regulación de la altura del bastidor 0-200 mm.
- Gran robustez.
- Para tabiquería convencional y/o ligera.
- Posibilidad de regulación máxima.
- Altura soporte lavabo independiente.
- Separación de fijaciones de lavabo entre 50-350 mm.
- Altura de toma de agua independiente.
- Separación de entradas de agua entre 80-350 mm.
- Altura del codo de desagüe independiente.
- Profundidad del grifo regulable.

#### Suministrado con:

- Codo desagüe de 40 mm de diámetro.
- Varillas de soporte de lavabo.
- Embellecedores para varillas del soporte.

Naranja	<b>18830</b>	<b>194,10€</b>
---------	--------------	----------------



### SOPORTE BASTIDOR PRESTO PARA URINARIO

- Fabricación en acero con recubrimiento de pintura poliéster de alta resistencia.
- Regulación de la altura del bastidor 0-200 mm.
- Gran robustez.
- Para tabiquería convencional y/o ligera.
- Posibilidad de regulación máxima.
- Altura soporte lavabo independiente.
- Separación de fijaciones de lavabo entre 50-350 mm.
- Altura de toma de agua independiente.
- Separación de entradas de agua entre 80-350 mm.
- Altura del codo de desagüe independiente.
- Profundidad del grifo regulable.

#### Suministrado con:

- Codo desagüe de 40 mm de diámetro.
- Varillas de soporte de lavabo.
- Embellecedores para varillas del soporte.



	SopORTE	Naranja	<b>18840</b>		<b>252,10€</b>
SopORTE + Grifo mecánico Presto ARTE-UE	Cromo	<b>18841</b>		<b>343,00€</b>	
SopORTE + Grifo electrónico Presto DOMO SENSIA UE pila	Cromo	<b>18843</b>		<b>646,00€</b>	
SopORTE + Grifo electrónico Presto DOMO SENSIA UE transformador	Cromo	<b>18844</b>		<b>646,00€</b>	

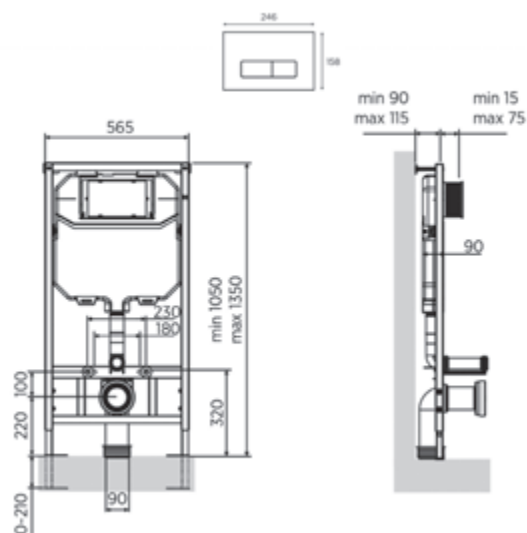

## SOPORTE BASTIDOR CON CISTERNA PARA INODORO SUSPENDIDO

NEW



- Bastidor en acero con tratamiento superficial anticorrosivo y patas de refuerzo regulables en altura.
- Incluye protecciones de obra para zona del mecanismo y tapas para el tubo de conexión a inodoro y para el codo de descarga del inodoro.
- Suministrada con tubo de conexión a inodoro con goma de enchufe y abrazadera con codo de descarga de inodoro de 90 mm.
- Instalación empotrada.
- Recubrimiento anticondensación.
- Doble descarga de 3 o 6/9 l regulable
- Tubo de descarga regulable en +20/-10 mm de Ø 50/44.
- Cuerpo fabricado en PP.
- Dimensiones del pulsador: 255 x 163 mm
- Hueco máximo a dejar en obra para pulsador: 240 x 145 mm.
- Llave de paso premontada.
- Conexión a suministro de agua 1/2" en zona superior.
- Pulsador en ABS con diferentes acabados.

	Blanco		<b>87281</b>	<b>355,00€</b>
	Cromo brillo		<b>87282</b>	<b>364,80€</b>
	Cromo mate		<b>87283</b>	<b>367,80€</b>





Ejemplo de montaje

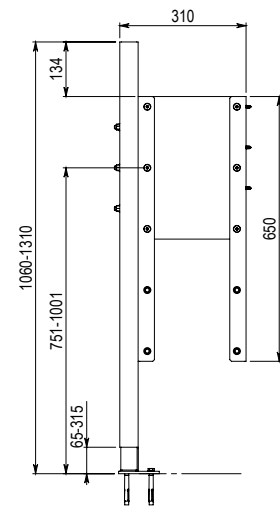

### SOPORTE BASTIDOR PRESTO PARA BARRAS DE APOYO

- Soporte con anclaje a bastidor de inodoro autoportante para fijación de barra de apoyo.
- Especialmente diseñado para tabiquería ligera.
- Fabricación en acero con recubrimiento de pintura poliéster de alta resistencia.
- Preparado para instalar suministrado con elementos de fijación
- Instalación sencilla.
- Gran robustez.
- Regulación de la altura del bastidor.
- Regulación de soporte para barra en tres alturas.
- Fijación a suelo.
- Suministrado con elementos de fijación.

Naranja 18493 151,10€





# 14

## Sistemas antilegionella

- 199 - Sistemas de prevención
- 200 - Cajas de control
- 201 - Soluciones automáticas
- 202 a) Mecánica
- 206 b) Mixta
- 208 c) Domótica



# Sistemas antilegionella

La legionella es una bacteria ambiental presente en el agua cuya temperatura óptima de crecimiento es 35-37 °C, y que puede provocar si se encuentra en las condiciones adecuadas la enfermedad llamada legionelosis.

Los sistemas antilegionella de Presto han sido diseñados para satisfacer los requerimientos marcados en el R.D. 487/2022, y se basan en la combinación de elementos de máxima calidad entre los que cabe destacar válvulas mezcladoras termostáticas, electroválvulas, cajas de control, detectores de presencia, bombas de recirculación y grifos temporizados o electrónicos.

Con estos sistemas se consigue automatizar el proceso de desinfección mediante choque térmico para ACS.

## Variantes tecnológicas

Presto Ibérica estudia cada instalación de manera individualizada, pero de manera simplificada se podrían establecer 3 tipos de sistemas que dan lugar a múltiples configuraciones:

- Sistema domótico: está basado en el sistema Presto Rada Outlook. Toda la gestión se realiza desde un ordenador personal y es válido para sistemas premezclados.
- Sistema mecánico: se basa en duchas mecánicas de pulsador del modelo DL400 o Prestoduc y válvulas mecánicas de características termoscópicas (Series 215, 320 y 425). Mediante una válvula de tres vías motorizada y cajas programadoras se consigue subir la temperatura del circuito a 70 °C y abrir las duchas de manera automática. Este sistema es para agua premezclada.
- Sistema mixto: basado en duchas electrónicas y válvulas mecánicas. Este sistema es válido para instalaciones de agua pre-mezclada pero también para duchas donde se deje al usuario la opción de mezclar el agua.

## Recomendaciones

Los sistemas antilegionella son perfectos para cualquier tipo de instalación y especialmente están recomendados para centros deportivos, hoteles, piscinas y colegios, etc. En general, cualquier tipo de instalación donde el control de la legionelosis sea necesario.

Son especialmente recomendables para sistemas de recirculación de agua.

Si desea instalar alguno de estos sistemas, presto le brinda la oportunidad de realizarle un estudio personalizado desde el departamento de proyectos [proyectos@prestoiberica.com](mailto:proyectos@prestoiberica.com), donde le resolverán todas sus dudas y le harán una propuesta de obra o proyecto.

## Ventajas

La posibilidad de automatizar el proceso de desinfección mediante choque térmico en grifería temporizada y electrónica posee numerosas ventajas, empezando por la comodidad que supone el hecho de dejar programada la desinfección a la hora y el día señalados y no tener que preocuparse de nada más.

Otras ventajas destacables son:

- Versatilidad de programación.
- Seguridad para los empleados y usuarios.
- Ahorro de costes de mantenimiento.
- Cumplimiento de la legislación.
- Higiene y prevención de enfermedades.
- Eficiencia y ahorro de agua en las instalaciones.
- Fácil instalación y manejo.
- Detección de averías.



# Real Decreto 487/2022

El Real decreto 865/2003, de 4 de julio fue sustituido en el año 2022 por el Real Decreto 487/2022 por el que se establecen los criterios higiénico-sanitarios para la prevención y control de la legionelosis.

Este Real Decreto, de obligado cumplimiento, se desarrolló tomando como base la legislación anterior del 2001 y del 2003 de manera que ha sido actualizado acorde a la tecnología y el conocimiento adquirido.

A continuación, se van a extraer los puntos más interesantes de la ley respecto al agua caliente sanitaria y la desinfección térmica. Presto Ibérica, únicamente desarrolla sistemas de prevención de legionella mediante la desinfección térmica, dado que el otro sistema existente (la cloración), puede dañar los equipos y la instalación.

En el R.D. se describe la legionella y se insiste en las instalaciones de riesgo, entre las que están los sistemas de Agua Caliente Sanitaria, que luego se tratarán.

## Los principales puntos que se deben conocer del Real Decreto 487/2022 son:

- Los titulares de las instalaciones serán responsables del cumplimiento de lo dispuesto en este Real Decreto y de que se lleven a cabo los programas de mantenimiento periódico. Esas personas serán los responsables de que se elabore e implante un "Plan de Prevención y Control de Legionella" (PPCL) adaptado a las particularidades y características de cada instalación.
- Se establecen las responsabilidades de los fabricantes de aparatos y equipos afectados por el Real Decreto en relación con el diseño y los materiales utilizados en su fabricación
- La base de la aplicación del R.D. son cuatro principios:
  - Garantizar la eliminación o reducción de zonas sucias, el acumulo de suciedad, así como los estancamientos mediante un buen diseño y el mantenimiento de las instalaciones y equipos.
  - Evitar las condiciones que favorecen la supervivencia y la multiplicación de legionela mediante el control de la temperatura del agua y la desinfección de la misma.
  - Minimizar la emisión de aerosoles.
  - Aplicación de medidas correctoras efectivas para mitigar el riesgo.
- Las instalaciones deberán tener las siguientes características:
  1. Garantizar la total estanqueidad y la correcta circulación del agua evitando su estancamiento, disponiendo de suficientes puntos de purga para vaciar completamente la instalación.
  2. Facilitarán la accesibilidad a los equipos.
  3. En los puntos terminales, se deben seleccionar preferentemente difusores de baja aerosolización, sobre todo en los grifos.
  4. Las instalaciones de agua fría mantendrán la temperatura del agua en el circuito lo más baja posible, procurando, donde las condiciones climatológicas lo permitan, una temperatura inferior a 20°C para lo cual las tuberías estarán alejadas de las de agua caliente o en su defecto aisladas térmicamente.
  5. En las instalaciones de agua caliente sanitaria, se mantendrá la temperatura del agua en el circuito de agua caliente por encima de 50°C en todos los puntos terminales del circuito y en la tubería de retorno, si disponen de la misma, utilizando un equilibrado por temperaturas
  6. La instalación permitirá que el agua alcance una temperatura del circuito de 70° C.
  7. Los tramos de tuberías en los que no se pueda asegurar una circulación del agua y una temperatura mínima superior a 50°C no podrán tener una longitud superior a 5 metros o un volumen de agua almacenada superior a 3 litros. Esto será aplicable a los sistemas de válvula mezcladora, en los que se debe garantizar 50°C antes de la propia válvula y disponer de un sistema de medición de temperatura. La temperatura de estabilización deberá alcanzarse antes de transcurrido un minuto.
    - Con carácter general la limpieza y desinfección de las instalaciones se efectuará como mínimo una vez al año y además:
      - Cuando se ponga en marcha la instalación por primera vez.
      - Tras una parada superior a un mes.
      - Tras una reparación o modificación estructural.
      - Cuando una revisión general así lo aconseje.
      - Cuando así lo determine la autorizada sanitaria.

- La revisión de los puntos terminales (grifos y duchas, se deberá realizar mensualmente (muestra rotatoria), y al menos una vez al año en todos los puntos terminales de la instalación.
- Semanalmente se abrirán los grifos y duchas de habitaciones o instalaciones con poco uso o no utilizadas, dejando correr el agua unos minutos. Al fin del año se habrán comprobado todos los puntos finales de la instalación.
- Desinfección térmica en la red de Agua Caliente Sanitaria (ACS). Procedimiento:
  1. Acciones previas: Apagar el acumulador y vaciar, si es preciso, desmontar elementos tales como los ánodos del sistema de protección catódica.
  2. Limpieza: Limpiar el acumulador según el procedimiento descrito anteriormente.
  3. Desinfección térmica:
    - a. Llenar el depósito acumulador y elevar la temperatura del agua hasta 70°C y mantener al menos 2 horas.
    - b. Abrir por completo los puntos terminales y mantenerlos de forma secuencial por sectores todos los grifos y duchas hasta alcanzar 60°C en todos los puntos terminales, manteniéndolos abiertos durante al menos 5 minutos.
    - c. El depósito debería mantenerse a 70°C durante 2 horas. La red una vez alcanzados los 60°C se deja enfriar de forma natural durante un período mínimo de 2 horas.
    - d. En la instalación en la que la producción de calor sea insuficiente para llevar a cabo la desinfección térmica o no pueda llegar a temperaturas de 70°C, o las tuberías no tengan un buen aislamiento, puede transmitirse calor y comprometer la temperatura del agua fría en alguna parte del sistema, se realizará la desinfección con biocidas.



# Sistemas de prevención

## ROCIADORES DE DUCHA

Para todas las configuraciones de duchas, será necesario utilizar rociadores que no vaporicen o nebulicen el agua, ya que la Legionella es una bacteria que se contagia por vía aérea y se incrementaría su riesgo de contagio.

Los siguientes rociadores que comercializa Presto están diseñados para que el flujo de agua sea continuo, sin choques, y no produzca aerosol.

### MODELOS



#### ROCIADOR ORIENTABLE PRESTO CON BRAZO MURAL

Ref.: 29300. Brazo de ducha con rociador orientable.



#### ROCIADOR ANTIVANDÁLICO PRESTO ARTE

Ref.: 29405. Rociador antivandálico con montaje mural.



#### ROCIADOR ANTIVANDÁLICO PRESTO

Ref.: 29305. Rociador fijo para montaje sobre muro.

## SISTEMAS DE VACIADO

El estancamiento de agua (tal y como se dice en el Real Decreto) puede producir un foco de Legionella. Ese problema se presenta en la columna de agua que va desde el cuerpo del grifo al rociador de la ducha, en caso de que no fuera utilizado habitualmente. La mayoría de las duchas dejan un residual de agua cuando finaliza su utilización en esa columna. Al conseguir eliminar ese residual de agua minimizaremos el riesgo de crear un lugar propicio para el desarrollo de la bacteria.

Para ello, desde el año 2007 se incorporó a todos los grifos temporizados mezcladores de la serie ALPA 80 y ALPA 90 la opción de llevar de fábrica una válvula de vaciado automática de manera que nunca quede el residual de agua antes mencionado (consultar referencias). Además, desde el año 2021, se crearon grifos específicos para sistema premezclado cuyo pulsador es especial para el vaciado de la columna de agua. Otra medida de prevención encaminada a evitar el estancamiento de agua entre los pulsadores y los rociadores de ducha es utilizar duchas

### MODELOS



#### PRESTO XT 55 CROMO

Ref.: LEG55020. Instalación empotrada

#### PRESTO XT 65 CROMO

Ref.: LEG65020. Instalación empotrada

#### PRESTO XT 75 CROMO

Ref.: LEG75020. Instalación vista



#### PRESTO ALPA 80

Ref.: 98011. Instalación vista

Ref.: 98906. Instalación panel

#### PRESTO ALPA 90

• Ref.: 98925. Instalación vista

• Ref.: 98936. Instalación panel



#### PRESTO ALPA 80

• Ref.: 98945.

• Ref.: 98955. Con conducto guía

#### PRESTO ALPA 90 ARTE E CROMO

• Ref.: 98941.

• Ref.: 98951. Con conducto guía

#### PRESTO ALPA 90 ARTE E LUX CROMO

• Ref.: 98951.

## DUCHAS CON ENTRADA SUPERIOR DE AGUA

con entrada superior de agua. De esta manera, directamente el agua que utiliza el usuario vendrá de la red, y si hay un anillo de recirculación (como es aconsejable) será agua en movimiento y por tanto con menor riesgo.

Las duchas de Presto con entrada superior de agua son los modelos DL 40 y DL 400. Este mismo efecto también se consigue en duchas de conjunto electrónico Presto Rada 1129 al posicionar la electroválvulas en la parte cercana al anillo de recirculación.

## KIT CONTROL PRESTO



- Destinado a prevenir y eliminar los desarrollos potenciales de legionela en los puntos de salida de agua sanitaria mezclada (40 °C).
- Con técnicas como el choque térmico y/o el aclarado regular de la instalación para impedir el estancamiento del agua.
- El choque térmico se realiza por aumento de temperatura de producción de agua caliente propia de la instalación (idealmente a 80 °C). Se evitan los limitadores termostáticos para distribuir agua a alta temperatura por toda la red.
- Las duchas se pueden abrir automáticamente según 4 grupos disociables en función de la capacidad de la instalación.
- El sistema permite programar los choques y aclarados de manera semanal, asegura la trazabilidad de los eventos y la seguridad de la instalación.
- Automáticamente puede gestionar hasta 2 moderadores centralizados.
- Un sensor de temperatura ubicado después de los moderadores permite supervisar la temperatura en funcionamiento normal y validar el correcto desarrollo de los choques.
- Caja de llave 330x400x195 mm. Índice de protección IP 65 (si todos los prensaestopas están tapados).
- Alimentación 230 V ~ 50 Hz - 16 A. El sistema está equipado con un disyuntor diferencial 30 mA.
- Transformador 230 /12 VCA-75VA integrado CE doble aislamiento con seguridad térmica para:
- 2 válvulas de 3 vías 12 VAC 4VA.
- 4 electroválvulas 12 VCA 5 VA para el manejo de las duchas.
- 1 electroválvula 12 VCA 5 VA para la purga.
- 2 válvulas NF 230 VCA 10VA.
- Alimentación 12 VAC/12 VCC para 8 detectores de presencia y 2 sensores de temperatura.
- Contacto auxiliar N.A. o N.C. de orden producción agua caliente (máx 5A. -250 VAC).
- Alimentación de 2 bombas de circulación 230 VAC 200 W.
- Pantalla retro iluminada con teclado numérico.
- 1 luz roja para la señalización de eventos importantes.
- Clema rápida para las conexiones eléctricas.
- 2 entradas auxiliares configurables (parada de emergencia, inicio de choque).
- 2 entradas de vigilancia de posición de las válvulas de 3 vías.
- 2 entradas para los sensores de temperatura.
- 2 entradas para los detectores de presencia.

86710 6.830,70€

## PRESTO CAJA DE CONTROL MANUAL DE LEGIONELLA PRESTO

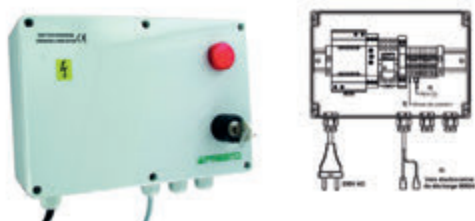

- Caja plástica 240x160x90 de ABS IP56.
- Alimentación por transformador 230 V/12 V-18 VA, conforme CE, doble aislamiento con dispositivo de protección por corte incorporada.
- Alimentación por enchufe bifásico.
- Alimentación electroválvula (ref. 90634 no se incluye) por cable de 2 metros de longitud con borne Faston 6,35.
- Tiempo de desinfección prerregulado a 30 minutos, regulable por el instalador.
- Posibilidad de instalar hasta 4 detectores de presencia.

90365 1.638,80€



## Soluciones automáticas

Presto Ibérica, en su afán de ofrecer soluciones integrales al cliente para solventar los problemas actuales de las instalaciones de agua caliente sanitaria, ha desarrollado varios sistemas antilegionella que garantizan el funcionamiento de acuerdo a los requerimientos marcados por el Real Decreto 487/2022 para la desinfección térmica.

El diseño y desarrollo de estos sistemas ha sido posible gracias a los profundos estudios realizados en materia de I + D + I, que se basan en la combinación de elementos de máxima calidad entre los que cabe destacar válvulas mezcladoras termostáticas, electroválvulas, cajas de control, detectores de presencia, bombas de recirculación y grifos temporizados o electrónicos.

Estas soluciones integrales para combatir el desarrollo de la legionella, han sido especialmente diseñadas para instalaciones colectivas como hospitales, centros de enseñanza, instalaciones deportivas, y cualquier otro tipo de edificación susceptible de desarrollar la bacteria. Presto Ibérica queda a su total disposición para cualquier duda o aclaración al respecto, e incluso ofrece la posibilidad de asesorar para el diseño e instalación de sus sistemas.

Ante un problema tan serio y tan importante en España, Presto Ibérica propone sistemas que funcionen de manera automática (con opción manual) y recomienda hacer desinfecciones semanales de manera que minimicemos el riesgo de proliferación de la bacteria. Los tiempos que recomendamos, son:

Temperatura de desinfección	Tiempo de desinfección semanal
60° C	20 minutos
65 °C	10 minutos
70 °C	5 minutos

Los principales problemas a la hora de realizar una desinfección automática radican en la elevación de la temperatura del sistema y la apertura de los grifos para que salga el agua por los rociadores.



Contacte con nosotros en [proyectos@prestoiberica.com](mailto:proyectos@prestoiberica.com)

# Soluciones mecánicas

## A

### BASADA EN DUCHAS MECÁNICAS Y VÁLVULAS MECÁNICAS

Para realizar una desinfección térmica automática con pulsadores mecánicos, según se ha dicho en el punto anterior, el problema consiste en que el agua tiene que circular a través del grifo y del rociador, lo cual en las pulsaciones temporizadas mecánicas es muy difícil de conseguir.

Presto Ibérica ha diseñado un conjunto de duchas con pulsador mecánico temporizado aptos para poder ser pulsados de manera automática cuando se desee realizar una desinfección.

La duchas en la que funciona este sistema es el modelo DL 400 (ducha de agua premezclada) en cualquiera de sus configuraciones (consultar referencias).

Cuando se pulsa alguna ducha del modelo DL 400, debido a que su sistema de temporización se encuentra en el rociador y a que ambos modelos utilizan entrada superior de agua, el individuo no se ducha con agua con posibilidad de que haya estado estancada.

A continuación, explicamos el funcionamiento de un anillo básico para una instalación genérica.

Simplemente es un esquema para entender el funcionamiento del sistema, no es un esquema de montaje. Se debe recalcar que cada instalación deberá ser analizada de manera individual y tener en cuenta que Presto no comercializa algunos de los elementos de las figuras (se han incluido para hacer un esquema parecido a la realidad).

#### Anillo Básico: Sistema Mecánico

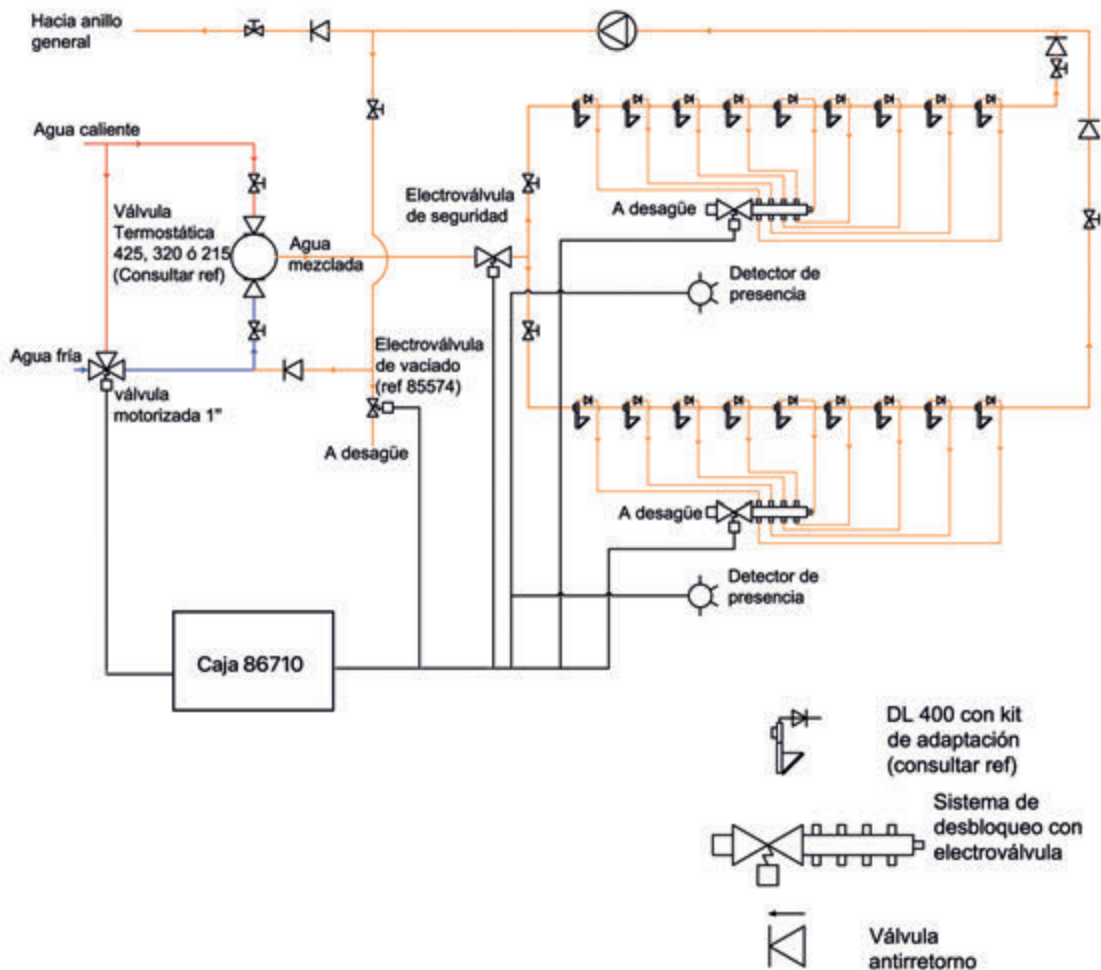

## Soluciones mecánicas

En un anillo básico cuyo objetivo es llevar agua premezclada a las duchas, se necesita una entrada de agua caliente y de otra de agua fría. Ambas entradas se mezclan en una válvula termostática Presto-Rada para conseguir la temperatura de mezcla deseada que será enviada a las duchas para un funcionamiento normal de uso. Para la desinfección, será necesario elevar la temperatura del sistema y abrir los rociadores. Para elevar la temperatura del sistema se utiliza una válvula de tres vías motorizada (ref. 85933) de manera que cuando reciba una orden de la caja programadora, cambie su posición cerrando la entrada de agua fría y abriendo la caliente, con lo que la válvula termostática recibirá agua caliente en las dos entradas. Las válvulas termostáticas Presto Rada (ver referencias) llevan un cartucho especial que permite que salga el agua caliente al introducir agua caliente por ambas entradas. Con la válvula de tres vías motorizada y controlada desde la misma caja programadora, se conseguiría resolver el problema de elevar la temperatura del anillo. La ducha DL 400 mediante un kit de adaptación con válvula de retorno incorporada (en instalaciones antilegionella), se conecta a un sistema de desbloqueo que incorpora una electroválvula cuya salida irá al desagüe.

En el momento en que se haya programado la desinfección en la caja de control, ésta cambiará la posición de la válvula de tres vías motorizada y dará la orden para que abra las duchas mediante la apertura de la electroválvula del sistema de desbloqueo (ref. 90634 y 90632) que producirá una depresión en cada rociador que consigue el efecto de la pulsación, de manera que descargará el agua caliente por los rociadores.

El sistema incorpora diversos elementos de seguridad:

- Válvula de vaciado (ref. 85574): Se utiliza para bajar rápidamente la temperatura del anillo después de una desinfección.
- Detectores de presencia (ref. 85949): Cuando se esté realizando la desinfección estará saliendo agua muy caliente por los rociadores que podría causar abrasiones si entrase alguna persona en el área de las duchas. Estos detectores en el momento en que capten a alguien detendrán el sistema y lo dejará en estado latente durante una hora.
- Electroválvula de seguridad (varias ref.): Se incorpora por si la válvula de tres vías motorizada permanece más tiempo del programado en la posición de desinfección o bien hay un fallo de corriente eléctrica.

Al finalizar el proceso de desinfección, todo el sistema volverá automáticamente a sus parámetros de utilización normal. En este caso se ha explicado el sistema con un anillo de recirculación en la zona de duchas, ya que es recomendable por motivos de prevención de legionella, de ahorro energético y de confort para los usuarios, puesto que siempre se dispondrá de agua a la temperatura prevista de mezcla.

## Productos para soluciones mecánicas

- **Ref.: 86710**  
**Kit control Presto Antilegionella.**
- **Ref.: 85933**  
**Válvula de tres vías motorizada todo/nada** de 1" que se conecta a la caja 840/24.
- **Ref.: 90634**  
**Electroválvula de 1/2" para desbloqueo:** se monta en el sistema de desbloqueo y va conectada a la caja de control de desbloqueo (la caja puede controlar 2 electroválvulas).
- **Ref.: 90633**  
**Sistema de conexión capilar:** 25 metros de tubo plástico con válvula antirretorno.
- **Ref.: 90632**  
**Sistema de desbloqueo:** un único sistema es válido para 9 duchas, pero se pueden conectar dos en serie a través de una salida, de manera que se pueden gobernar 17 duchas.
- **Ref.: 85949**  
**Detector de presencia:** corta el sistema en el momento en que capta a alguien (10 metros de alcance).
- **Ref.: 85985**  
**Electroválvula de seguridad** normalmente abierta para controlar hasta 20 duchas: corta el agua que va hacia las duchas cuando los detectores captan alguna presencia.
- **Ref.: 85989**  
**Electroválvula de seguridad** normalmente abierta para controlar hasta 34 duchas: corta el agua que va hacia las duchas cuando los detectores captan alguna presencia.
- **Ref.: 85984**  
**Electroválvula de seguridad** normalmente cerrada para controlar hasta 20 duchas: corta el agua que va hacia las duchas cuando los detectores captan alguna presencia y en caso de que haya algún fallo de la alimentación eléctrica.

**• Ref.: 85999**

**Electroválvula de seguridad** normalmente cerrada para controlar hasta 34 duchas: corta el agua que va hacia las duchas cuando los detectores captan alguna presencia y en caso de que haya algún fallo de la alimentación eléctrica.

**• Ref.: 27114**

**Kit de adaptación DL400:** para poder conectar el sistema de desbloqueo (lleva válvula antirretorno incorporada).

**• Ref.: 27119**

**Kit de adaptación DL400 de empotrar:** para poder conectar el sistema de desbloqueo (lleva válvula antirretorno incorporada).

**• Ref.: 95422**

**Válvula Termostática 425 IF:** entradas y salida de 1" que permite caudales de hasta 200 l/min. Con cartucho especial para desinfecciones térmicas de legionella. Incluye válvulas antirretorno (consultar catálogo general para ver características y ventajas). Para instalación vista.

**• Ref.: 95428**

**Válvula Termostática 425 F:** entradas y salida de 1" que permite caudales de hasta 200 l/min. Con cartucho especial para desinfecciones térmicas de legionella. (consultar catálogo general para ver características y ventajas). Para instalación sobre conductos o paneles.

**• Ref.: 95322**

**Válvula Termostática 320 IF:** entradas y salida de 3/4" que permite caudales de hasta 110 l/min. Con cartucho especial para desinfecciones térmicas de legionella. Incluye válvulas antirretorno (consultar catálogo general para ver características y ventajas). Para instalación vista.

**• Ref.: 95325**

**Válvula Termostática 320 M:** entradas y salida de 3/4" que permite caudales de hasta 110 l/min. Con cartucho especial para desinfecciones térmicas de legionella. (Consultar catálogo general para ver características y ventajas).

**• Ref.: 95150**

**Válvula Termostática 215 T3C:** entradas y salida de 1/2" que permite 35 l/min a 2 bar. Con cartucho especial para desinfecciones térmicas de legionella. Incluye válvulas antirretorno. (Consultar catálogo general para ver características y ventajas). Para instalación vista.

**• Ref.: 95155**

**Válvula Termostática 215 T30EM:** entradas y salida de 1/2" que permite 35 l/min a 2 bar. Con cartucho especial para desinfecciones térmicas de legionella. Incluye válvulas antirretorno. (Consultar catálogo general para ver características y ventajas). Para instalar en tubería oculta

**• Ref.: 95152**

**Válvula Termostática 215 T3ZC:** entradas de 3/4" y salida de 1/2" que permite 35 l/min a 2 bar. Con cartucho especial para desinfecciones térmicas de legionella. Incluye válvulas antirretorno. (Consultar catálogo general para ver características y ventajas). Para montar con excéntricas.

**• Ref.: 95154**

**Válvula Termostática 215 T3 DK:** entradas y salida de 1/2" que permite 35 l/min a 2 bar. Con cartucho especial para desinfecciones térmicas de legionella. Incluye válvulas antirretorno. (Consultar catálogo general para ver características y ventajas). Con salida posterior.

**• Ref.: 27100**

**Ducha DL 400 instalación exterior cromada:** Ducha temporizada para agua mezclada o fría. Entrada de 3/4" y cierre automático a los 30 s. El mecanismo de temporización está en el rociador, y al pulsar libera la columna de agua evitando el estancamiento.

**• Ref.: 27104**

**Ducha DL 400 instalación empotrada cromada:** Ducha temporizada para agua mezclada o fría. Entrada de 3/4" y cierre automático a los 30s. El mecanismo de temporización está en el rociador, y al pulsar libera la columna de agua evitando el estancamiento.

**Ref.: 88804**

**Ducha PRESTODUC:** Ducha temporizada termostática con sistema especial antilegionella. Cierre automático a los 30 s y caudal de 6l/min.



## Ejemplo de instalación: solución mecánica

Lo anteriormente expuesto es un sistema básico para sistema de agua donde el usuario no tiene capacidad de decidir la temperatura de agua.

Las tendencias actuales de instalaciones con el fin de mejorar el confort de los usuarios han llevado a que cada vez más se instalen duchas mezcladoras o termostáticas.

Para este tipo de instalaciones, el Grupo Presto ha diseñado las duchas Prestoduc temporizadas y termostáticas (referencia 88804). En el esquema que se ve a continuación, en lugar de haber una válvula termostática previa y común para las duchas del vestuario, cada ducha particular poseerá su propia válvula termostática.

Esa referencia de producto, lleva además de la válvula termostática individual un grifo temporizado especial que permitirá su apertura a distancia.

De igual manera que en el esquema anterior, cuando la electroválvula conectada al Kit antilegionella abra, provocará que todas las duchas Prestoduc conectadas a ella empiecen a funcionar de manera automática sin que nadie intervenga. Además, desde el Kit antilegionella se controlará la válvula motorizada de tres vías, por lo que por el rociador, saldrá el agua a la temperatura de desinfección.

### Ejemplo de solución mecánica para sistema de ducha mezcladora

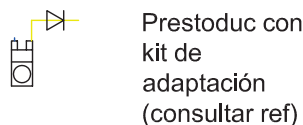
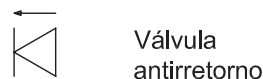
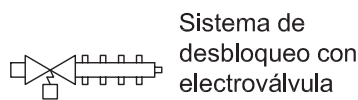
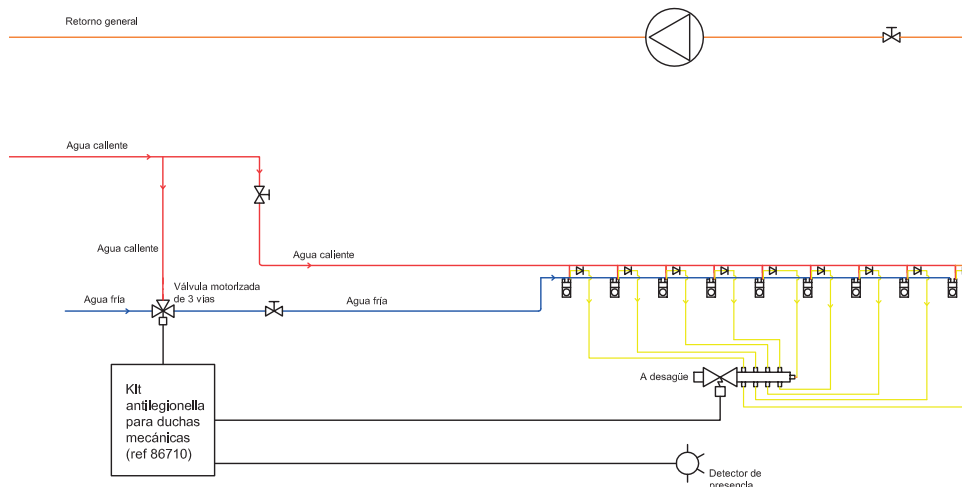

Nota: Este dibujo debe entenderse como un esquema de explicación. En ningún caso podrá entenderse como esquema de montaje, ya que pueden faltar llaves de paso, válvulas antirretorno, dimensionamiento de las tuberías, etc. Presto se remite a las instrucciones suministradas con cada elemento y no se responsabiliza de instalaciones que no hayan seguido dichas instrucciones.

# Soluciones mixtas

## B

### BASADA EN DUCHAS ELECTRÓNICAS Y VÁLVULAS MECÁNICAS

Se puede utilizar una solución mixta que consiste en utilizar válvulas termostáticas mecánicas, la válvula motorizada de tres vías y la caja de control 850/24 junto con las centralitas UC 1000 y las duchas electrónicas.

En este caso, en el preciso momento en que la caja de control 850/24 da la orden a la válvula de tres vías motorizada para que cambie la instalación, enviará una señal a la centralita de control UC 1000 para que abra las duchas, estableciendo un sistema mixto.

Anillo básico: Sistema Mixto

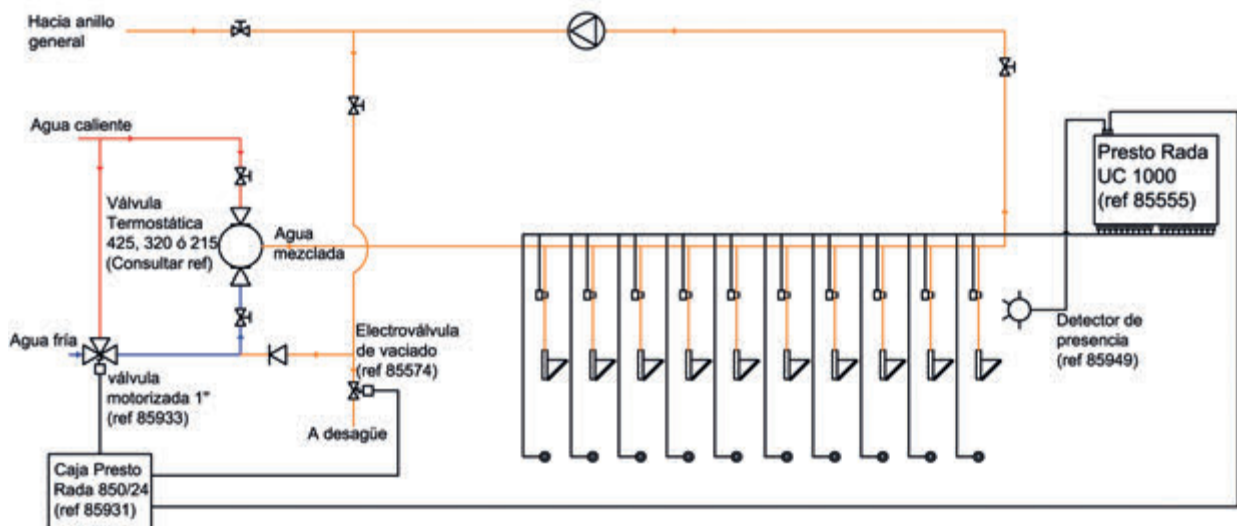

Rociador  
(consultar ref)



Conjunto MC 1129  
(ref 85969)



Válvula antirretorno

# Soluciones mixtas

Este mismo esquema puede ser aplicado para sistemas de duchas electrónicas en los que se quiera que el usuario mezcle el agua a la temperatura que desee:

Ejemplo sistema electrónico mezclador

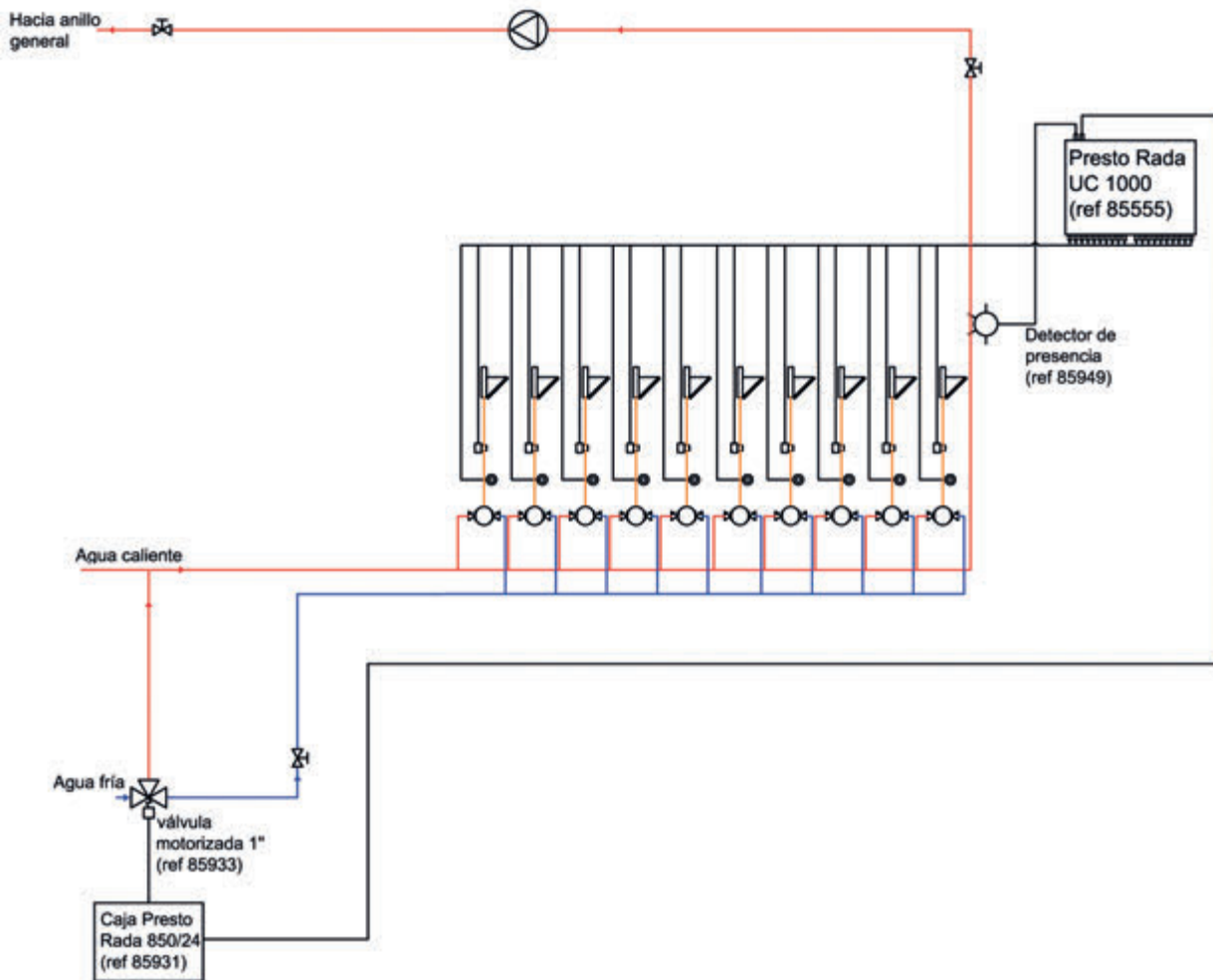

## Soluciones domóticas

### C

#### SOLUCIÓN DE CONTROL DIGITAL DOMÓTICO

Los sistemas presentados anteriormente cumplen con todos los requisitos necesarios para hacer desinfecciones y aperturas de duchas en horas programadas, además de permitir una gran versatilidad de combinaciones para adaptarse a cualquier lugar.

El sistema que se presenta a continuación es totalmente novedoso, pues además de también poder realizar desinfecciones y aperturas de ducha a distancia, permite que todo el control se realice desde un ordenador, guardando los históricos de los últimos 12 meses, de manera que se facilite el análisis de uso, el mantenimiento, la optimización del consumo, etc.

También reduce los costes de agua y de energía al poder seleccionar la temperatura de salida y los tiempos de activación de los grifos de las duchas y los lavabos.

Este sistema utiliza una válvula mezcladora de control digital que integra 6 válvulas de solenoide programables para ducha o lavabo. Esa válvula va conectada al "Conjunto de sensores" (Sensor box), donde se almacenan los datos de funcionamiento y desinfecciones, así como conectan los sensores de infrarrojos o táctiles, necesarios para la activación normal de la ducha.

El conjunto de sensores permite ser conectado a un ordenador personal o a un sistema de gestión de edificios, de manera que en ese ordenador se pueda fijar el tiempo de activación de las duchas, la temperatura de mezcla de la válvula digital, cuando se requiere a proceder a desinfectar, etc.

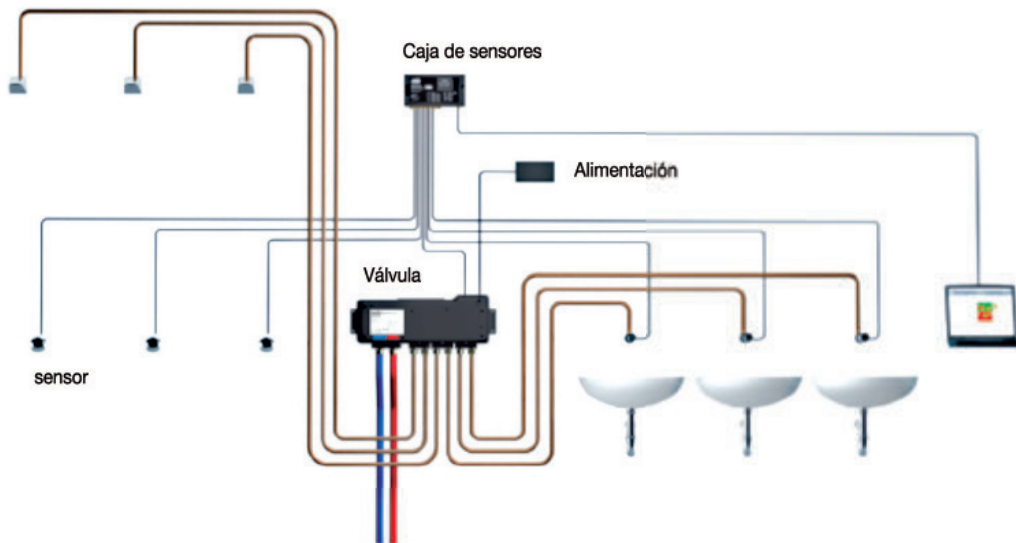

*NOTA: este esquema es un ejemplo de instalación, no se debe interpretar como esquema de montaje*



## Productos para soluciones domóticas

- **Ref.: 85600**

**Válvula digital mezcladora:** La válvula posee seis salidas para puntos de consumo, con tiempos programables para cada salida y válvula de solenoide integrada. El conjunto de sensores tiene las conexiones para 6 sensores de uso, con puerto de programación para conectar a un ordenador. Almacena los datos de funcionamiento de los últimos 12 meses y los datos de la última desinfección térmica llevada a cabo.

- **Ref.: 85601**

**Sensores infrarrojos:** Control sin necesidad de tocar mediante sensores activos y sellados de infrarrojos con distancia de detención de 40 mm.

- **Ref.: 85602**

**Sensores piezoeléctricos:** control mediante tecnología piezoeléctrica donde con un simple contacto se activa el funcionamiento.

- **Ref.: 85603**

**Caño de lavabo con sensor infrarrojo** para montaje mural y longitud de 150 mm.

- **Ref.: 85604**

**Caño de lavabo con sensor infrarrojo** para montaje mural y longitud de 190 mm.

- **Ref.: 85607**

**Convertidor y software RS485:** Software de funcionamiento y ajuste de parámetros en el ordenador. Tiempos de descarga programables, intervalos, temperatura, vaciador automático y desinfecciones térmicas. Es necesario un software por cada 30 conjuntos de sensores.

- **Ref.: 8508**

**Enchufe para Presto Rada Outlook RS485:** Enchufe de conexión opcional recomendado para cuando se requiera hacer conexiones transitorias de mantenimiento.

- **Ref.: 29305**

**Rociador antivandálico:** Entrada macho de 1/2". No nebuliza ni vaporiza el agua.

- **Ref.: 29405**

**Rociador antivandálico serie ARTE:** Entrada macho de 1/2". No nebuliza ni vaporiza el agua.

- **Ref.: 90134**

**Rociador orientable:** Entrada macho de 1/2". No nebuliza ni vaporiza el agua.



**PRESTO**  
**EQUIP**<sup>®</sup>

EQUIPAMIENTOS Y COLECTIVIDADES

# 15

## Ayudas técnicas

217 - Barras de apoyo  
233 - Sanitarios adaptados

**PRESTO  
EQUIP**  
EQUIPAMIENTOS Y COLECTIVIDADES



# Líneas de producto adaptadas

**Los cuartos de baño, especialmente en lugares públicos, pueden constituir serios problemas para personas de movilidad reducida desde el punto de vista de seguridad, por lo que el “diseño para todos” hará del baño adaptado un ambiente accesible, confortable, higiénico y seguro.**

Desde nuestros inicios, en CS Presto hemos entendido la tecnología como una forma de acercarnos a los usuarios, permitiendo que nuestro conocimiento y el avance técnico formaran parte del confort que todos demandamos en los objetos que nos rodean.

De esta manera, hemos ido incorporando tecnologías que permitieran una mejor y mayor contribución a las necesidades de las personas con problemas de movilidad y para ellos hemos creado productos que mejoren su accesibilidad y que al mismo tiempo conviertan su entorno en amigable. Nuestras barras de apoyo no sólo son seguras, son confortables. Nuestros sanitarios ofrecen seguridad pero también confort y estética. Nuestros accesorios de baño ofrecen funcionalidad sin olvidar el diseño.



Ya en 1997 la Organización de Naciones Unidas presentaba la accesibilidad como una prioridad en la promoción de la igualdad de oportunidades para las personas con discapacidad. En España se fundó CS Presto, que bajo la marca comercial Prestoequip, busca el desarrollo de cuartos de baño accesibles.

## Fabricación Nacional

**Accesibilidad: diseño compatible para todos.**



Presto Equip hace del baño adaptado un ambiente accesible, confortable, higiénico y seguro.

**Nuestra experiencia como líderes en calidad.**

**40** años

Presto Equip es el fabricante líder en ayudas pasivas y equipamientos para baños colectivos, con más de tres décadas de experiencia en el mercado.



## Soluciones Integrales para Colectividades



### Sanitarios adaptados

Comfort y seguridad. Lavabos, inodoros, platos de ducha, etc. pensados para facilitar la vida a personas con movilidad reducida.



### Barras de apoyo

Ergonomía y perfecto agarre. Pensadas para lugares de tránsito masivo y estar siempre en las mejores condiciones.



### Colectividades Inox

Gama completa de lavabos, urinarios, inodoros y platos de ducha fabricados en acero inoxidable AISI 304.



### Accesorios baño

Todo tipo de accesorios (jaboneras, secamanos, portarrollos, etc.) que complementan el baño de uso colectivo.



## Todos nuestros productos han sido diseñados para ofrecer:

### Adaptabilidad

Concienciada con la accesibilidad, PRESTOEQUIP ofrece gran variedad de ayudas técnicas en sanitarios adaptados, barras de apoyo, grifería y todo tipo de accesorios que ayudan a mejorar la autonomía de personas con discapacidad o movilidad reducida.

### Protección y Seguridad

Preocupada por las necesidades del usuario e instalaciones, PRESTOEQUIP ofrece diseños ergonómicos con materiales robustos y antivandálicos que proporcionan la mayor seguridad y confort al usuario.

### Diseño ergonómico

Como el diseño no está reñido con la funcionalidad, robustez o seguridad, los productos PRESTOEQUIP ofrecen diseños actuales como inodoros suspendidos, líneas de accesorios en acero inoxidable, barras de apoyo en diferentes colores, etc.

### Higiene

Uno de los objetivos de PRESTOEQUIP es mejorar las condiciones higiénicas de cada instalación, por ello ofrece productos con diseños adecuados y fáciles de limpiar.

### Garantía y fácil manejo

Los productos de PRESTOEQUIP se caracterizan por la funcionalidad, sencillez de uso y seguridad en la instalación. Los certificados de calidad obtenidos, su experiencia en el mercado de más de 30 años y las grandes obras que han instalado sus productos, avalan la fiabilidad de sus soluciones.

### Atención Técnica

En su afán por ofrecer soluciones integrales para solventar los problemas actuales de cada centro, PRESTOEQUIP pone a disposición del cliente el Departamento de Proyectos y Diseño donde asesora en especificaciones técnicas de la instalación y cómo se ha de adaptar el ambiente de baño a la normativa vigente en materia de accesibilidad.



## Soluciones integrales para todo tipo de proyectos.

PRESTOEQUIP es la marca comercial de CS Presto, la cual fue fundada para la búsqueda del desarrollo de cuartos de baño accesibles. Los cuartos de baño, especialmente en residencias de ancianos, pueden constituir serios problemas para personas de movilidad reducida desde el punto de vista de seguridad, por lo que el “diseño para todos” hará del baño adaptado un ambiente apoyo, inodoros de más altura, lavamanos ergonómicos, etc. garantizan la seguridad de los usuarios y proporcionan un gran confort y funcionalidad.

Ver listado de obras representativas pag 13.







# 15

## Ayudas técnicas Barras de apoyo

218 - Barras personalizadas con tecnología LuxCover®

222 - Barras de aluminio - nylon

228 - Barras de acero inox



Tecnología  
**HEALTHCOVER®**  
**ANTI BACTERIAS**



Descubre las nuevas barras de apoyo LuxCover® con Tecnología Antibacteria y acabados personalizados.  
Pag. 218



# Barras LuxCover®

**Personaliza las barras de apoyo con acabados exclusivos para crear baños de diseño con la máxima seguridad.**

Para ganar en accesibilidad no es necesario perder diseño o confort estético en el baño.

Desde **Presto Equip** creamos baños accesibles que maximizan la seguridad de los usuarios con la mayor calidad dando la oportunidad de optimizar el espacio con diseños exclusivos que distinguen el baño con una estética elegante y diferente.

Las barras de apoyo **Presto Equip** se convierten en un complemento fundamental para decorar el baño atendiendo a la seguridad de los usuarios con problemas de movilidad.

## Descubre nuestros nuevos acabados.



Barra recta Prestobar  
acabado **LuxCover® Carbono oscuro.**



Barra recta Prestobar  
acabado **LuxCover® Madera natural.**



Barra recta Prestobar  
acabado **LuxCover® Déco.**



Barra recta Prestobar  
acabado **LuxCover® Denim.**



Barra recta Prestobar  
acabado **LuxCover® Animal Print.**

Consulta con nuestro **Departamento Presto Exclusive Manufacturing** todas las opciones de customización y optimización con múltiples acabados o configura el tuyo propio.

[exclusive@grupoprestoiberica.com](mailto:exclusive@grupoprestoiberica.com)

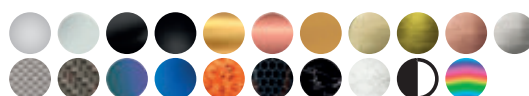

Tecnología  
**HEALTHCOVER®**

**ANTI BACTERIAS**



**Tecnología Healthcover®**

Nuestras barras Luxcover, además de diseño y seguridad accesible, aportan la máxima salubridad pues evitan la proliferación de bacterias con la incorporación de agentes antimicrobianos en la superficie para inhibir la proliferación de microbios supone una eficaz medida de prevención de contagios, maximizando la salubridad y seguridad.

**Tecnología LuxCover®**

Siente el lujo de la personalización configurando la barra de apoyo con el acabado que mejor se ajuste al diseño del ambiente. Una customización personalizada que consigue un entorno que además de seguro sea exclusivo y personal donde los elementos se convierten en piezas de diseño que destacan o se mimetizan en el ambiente.

**Baño personalizado  
con barras LuxCover®  
acabado madera natural.**





# Barras LuxCover®

## El lujo de los acabados Mármol.

Un toque de sofisticación en un entorno seguro y antibacteriano.

Mármol blanco, mármol negro... o elige tu acabado perfecto gracias a la tecnología LuxCover® de Griferías Galindo. Si el proyecto requiere otro tipo de personalización, consulta con nuestro Departamento Presto Exclusive Manufacturing todas las opciones de customización y optimización.

### BARRA DE APOYO MURAL RECTA LUXCOVER 300 MM

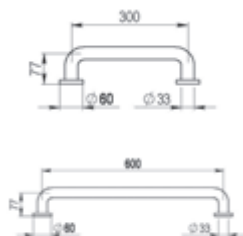

- Barra recta para ducha, baño, inodoro, pasillo, etc.
- Suministrada con todos los elementos de fijación.
- Diámetro Exterior: 33 mm.
- Espesor de material: 1,5 mm.

Longitud 300 mm	✓	Mármol blanco	◆	<b>MB285</b>	<b>143,30€</b>
Longitud 300 mm	✓	Mármol negro	◆	<b>MN285</b>	<b>143,30€</b>
Longitud 600 mm	✓	Mármol blanco	◆	<b>MB570</b>	<b>154,80€</b>
Longitud 600 mm	✓	Mármol negro	◆	<b>MN570</b>	<b>154,80€</b>

### BARRA DE APOYO MURAL ABATIBLE LUXCOVER

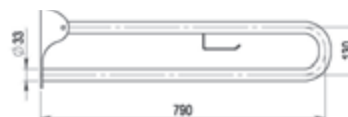

- Fabricado según normas en acero inoxidable AISI 304.
- Dimensiones: 500 x 700 mm.

✓	Mármol blanco	◆	<b>MB170</b>	<b>289,50€</b>
✓	Mármol negro	◆	<b>MN170</b>	<b>289,50€</b>



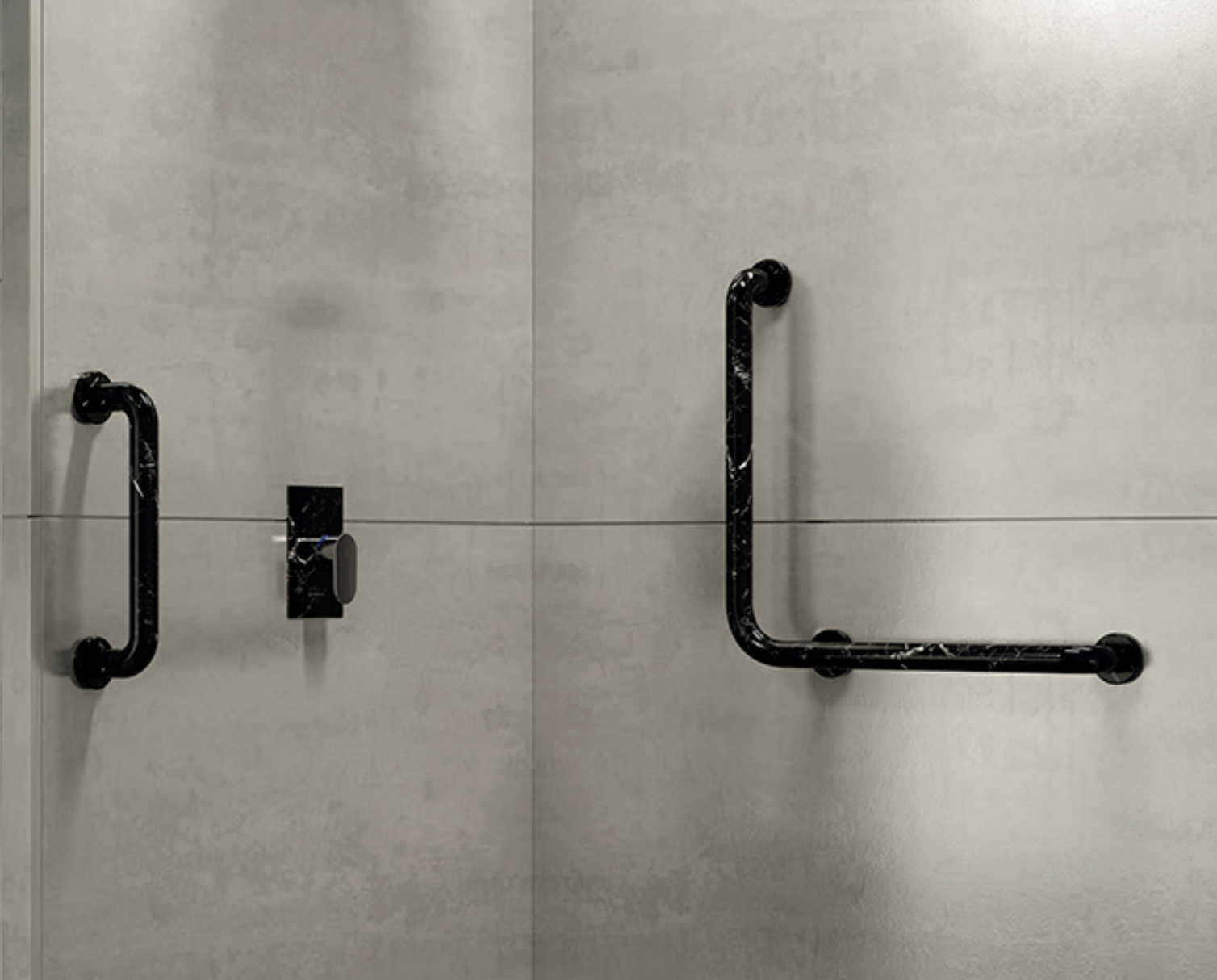

### BARRA DE APOYO MURAL EN ÁNGULO LUXCOVER



- Barra en ángulo para ducha.
- Suministrada con todos los elementos de fijación.
- Diámetro Exterior: 33 mm.
- Espesor de material: 1,5 mm.

✓	Mármol blanco	◆	<b>MB160</b>	<b>214,90€</b>
✓	Mármol negro	◆	<b>MN160</b>	<b>214,90€</b>

### ESPEJO RECLINABLE LUXCOVER

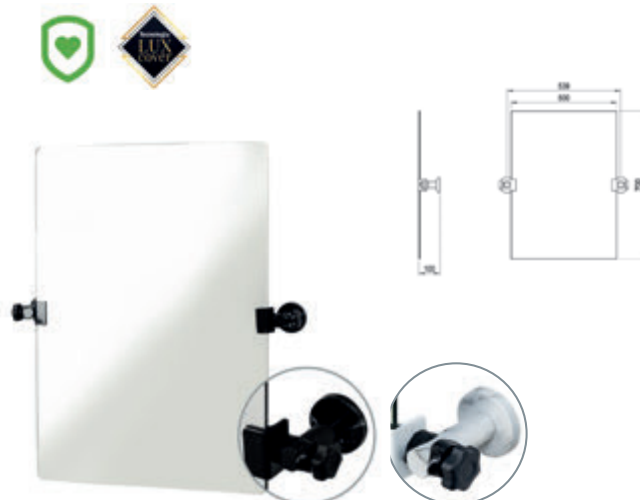

- Fabricado según normas en acero inoxidable AISI 304.
- Dimensiones: 500 x 700 mm.
- Soportes de fijación:
- Soporte derecho: 882400.001
- Soporte izquierdo: 882400.002.

✓	Mármol blanco	◆	<b>MB240</b>	<b>329,70€</b>
✓	Mármol negro	◆	<b>MN240</b>	<b>329,70€</b>



Tecnología **HEALTHCOVER®**

**ANTI BACTERIAS**

# Barras de apoyo de aluminio recubiertas de nylon

## Únicas barras del mercado con propiedades antibacterianas.

Esta solución es un valor añadido para grifería y barras de apoyo asegurando la desinfección y evitando la proliferación de las bacterias más comunes como la *Staphylococcus Aureus* y *Escherichia Coli*.

Las barras de apoyo y ayudas técnicas PRESTOBAR han sido diseñadas según tecnología PRESTOSYSTEM con la doble funcionalidad de prevenir los posibles accidentes que puedan ocurrir en baños y a su vez proporcionar puntos de apoyo y sujeción que otorguen mayor autonomía y seguridad a las personas con movilidad reducida.

Todas las barras, pasamanos y ayudas técnicas están fabricadas en aluminio de alta resistencia recubierto de una gruesa capa de nylon blanco con un diámetro de agarre de 35 mm.

### COLORES DISPONIBLES

Barras con acabado estándar Blanco RAL 9003.

Consulte condiciones para el color gris, azul y otros RAL disponibles.



Diseños adaptados al nuevo Código Técnico (Real Decreto 173/2010 en materia de accesibilidad y no discriminación de las personas con discapacidad)

### BARRA DE APOYO MURAL RECTA NYLON

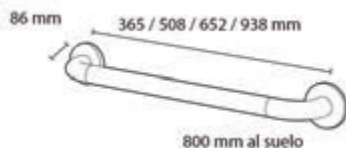

- Diseños de alta calidad gracias a la ligereza y robustez del aluminio junto con el calor y el agradable tacto del nylon.
- Sistema de fijación oculto bajo los embellecedores para evitar el vandalismo y mejorar la estética.
- Ultraligeras, irrompibles e inalterables.
- Diámetro exterior: 35 mm.
- Barra recta para ducha, baño,
- inodoro, pasillo, etc.

Longitud 365 mm	✓	Nylon	<b>89285</b>	<b>46,40€</b>
Longitud 508 mm	✓	Nylon	<b>89430</b>	<b>51,40€</b>
Longitud 652 mm	✓	Nylon	<b>89570</b>	<b>56,40€</b>
Longitud 938 mm	✓	Nylon	<b>89860</b>	<b>91,50€</b>

### BARRA DE APOYO MURAL NYLON

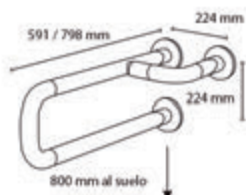

- Diseños de alta calidad gracias a la ligereza y robustez del aluminio junto con el calor y el agradable tacto del nylon.
- Sistema de fijación oculto bajo los embellecedores para evitar el vandalismo y mejorar la estética.
- Ultraligeras, irrompibles e inalterables.
- Diámetro exterior: 35 mm.
- Barra de apoyo mural especialmente diseñada para lavabos, bidets, inodoros, etc.
- Preparadas para colocación a derecha o izquierda.

Longitud 591 mm	✓	Nylon	<b>89135</b>	<b>135,00€</b>
Longitud 798 mm	✓	Nylon	<b>89140</b>	<b>181,90€</b>

### BARRA DE APOYO MURAL-SUELO NYLON

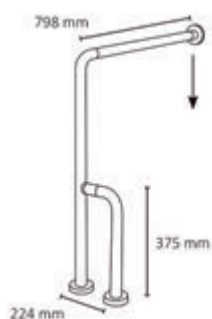

- Diseños de alta calidad gracias a la ligereza y robustez del aluminio junto con el calor y el agradable tacto del nylon.
- Sistema de fijación oculto bajo los embellecedores para evitar el vandalismo y mejorar la estética.
- Ultraligeras, irrompibles e inalterables.
- Diámetro exterior: 35 mm.
- Barra de apoyo mural especialmente diseñada para lavabos, bidets, inodoros, etc.
- Preparada para colocación a derecha o izquierda.
- Dimensiones: 798 x 798 x 224 mm.

✓	Nylon	<b>89145</b>	<b>152,50€</b>
---	-------	--------------	----------------

### BARRA DE APOYO MURAL ÁNGULO HORIZONTAL NYLON

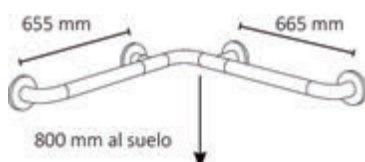

- Diseños de alta calidad gracias a la ligereza y robustez del aluminio junto con el calor y el agradable tacto del nylon.
- Sistema de fijación oculto bajo los embellecedores para evitar el vandalismo y mejorar la estética.
- Ultraligeras, irrompibles e inalterables.
- Diámetro exterior: 35 mm.
- Barra de sujeción en ángulo especialmente diseñada para ducha.

Dimensiones: 655x655 mm	✓	Nylon	<b>89150</b>	<b>120,60€</b>
Dimensiones: 775x775 mm	✓	Nylon	<b>89155</b>	<b>136,40€</b>

### BARRA DE APOYO MURAL ÁNGULO NYLON

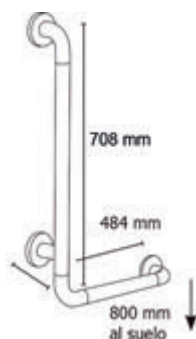

- Diseños de alta calidad gracias a la ligereza y robustez del aluminio junto con el calor y el agradable tacto del nylon.
- Sistema de fijación oculto bajo los embellecedores para evitar el vandalismo y mejorar la estética.
- Ultraligeras, irrompibles e inalterables.
- Diámetro exterior: 35 mm.
- Barra de apoyo mural especialmente diseñada para lavabos, bidets, inodoros, y duchas, etc.
- Preparada como complemento para asiento PRESTOBAR 210.
- Preparada para colocación a derecha o izquierda.
- Dimensiones: 708 x 484 mm.

Nylon **89160 126,30€**

### BARRA DE APOYO MURAL ÁNGULO LARGA NYLON

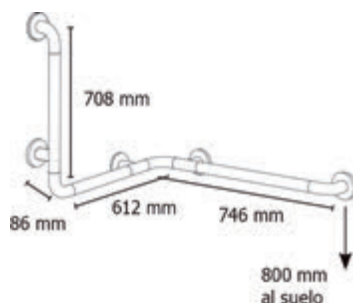

- Diseños de alta calidad gracias a la ligereza y robustez del aluminio junto con el calor y el agradable tacto del nylon.
- Sistema de fijación oculto bajo los embellecedores para evitar el vandalismo y mejorar la estética.
- Ultraligeras, irrompibles e inalterables.
- Diámetro exterior: 35 mm.
- Barra en ángulo especialmente diseñada para conjunto de ducha.
- Preparada como complemento para colgar el asiento PRESTOBAR 220.
- Preparada para colocación a derecha o izquierda.
- Dimensiones: 708 x 612 x 746 mm.

Nylon **89165 186,70€**

### BARRA DE APOYO MURAL ABATIBLE NYLON

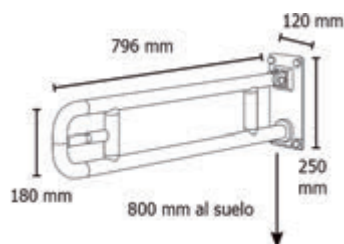

- Diseños de alta calidad gracias a la ligereza y robustez del aluminio junto con el calor y el agradable tacto del nylon.
- Sistema de fijación oculto bajo los embellecedores para evitar el vandalismo y mejorar la estética.
- Ultraligeras, irrompibles e inalterables.
- Diámetro exterior: 35 mm.
- Barra de apoyo mural abatible especialmente diseñada para lavabos, bidets, inodoros, etc.
- Con porta-papel higiénico.
- Base de apoyo a la pared: 250 x 120 mm.
- Longitud: 796 mm.

800 mm Nylon **89170 184,50€**  
600 mm Nylon **89172 177,80€**

### BARRA DE APOYO SUELO ABATIBLE NYLON

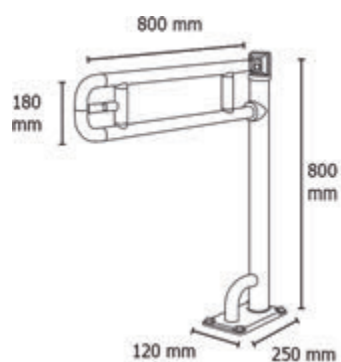

- Diseños de alta calidad gracias a la ligereza y robustez del aluminio junto con el calor y el agradable tacto del nylon.
- Sistema de fijación oculto bajo los embellecedores para evitar el vandalismo y mejorar la estética.
- Ultraligeras, irrompibles e inalterables.
- Diámetro exterior: 35 mm.
- Barra de apoyo al suelo abatible especialmente diseñada para lavabos, bidets, inodoros, etc.
- Con porta-papel higiénico.
- Base de apoyo al suelo: 250 x 120 mm.
- Refuerzo de la barra vertical con doble anclaje a la base.
- Dimensiones: 800 x 800 mm.

Nylon **89175 322,10€**



### BARRA DE APOYO MURAL-SUELO ABATIBLE NYLON

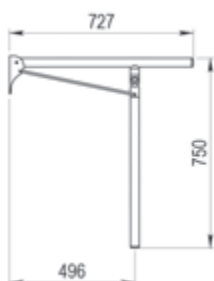

- Diseños de alta calidad gracias a la ligereza y robustez del aluminio junto con el calor y el agradable tacto del nylon.
- Sistema de fijación oculto bajo los embellecedores para evitar el vandalismo y mejorar la estética.
- Ultraligeras, irrompibles e inalterables.
- Barra de apoyo mural abatible con apoyo para inodoros.
- Base de apoyo a la pared: 150 x 70 mm.
- Suministrada con todos los elementos de fijación.
- Diámetro Exterior: 35 mm.

Nylon **89177** **235,20€**

### BARRA DE APOYO MURAL VERTICAL NYLON

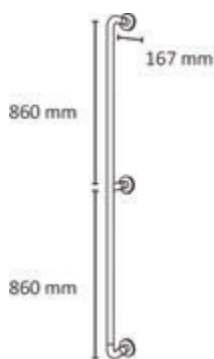

- Diseños de alta calidad gracias a la ligereza y robustez del aluminio junto con el calor y el agradable tacto del nylon.
- Sistema de fijación oculto bajo los embellecedores para evitar el vandalismo y mejorar la estética.
- Ultraligeras, irrompibles e inalterables.
- Diámetro exterior: 35 mm.
- Barra de sujeción vertical especialmente diseñada para inodoros, duchas, etc.
- Dimensiones: 1.720 mm.

Nylon **89180** **157,90€**

### BARRA DE APOYO MURAL BAÑERA HORIZONTAL NYLON

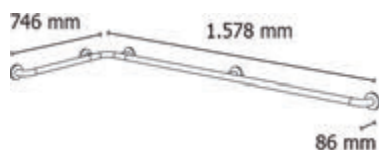

- Diseños de alta calidad gracias a la ligereza y robustez del aluminio junto con el calor y el agradable tacto del nylon.
- Sistema de fijación oculto bajo los embellecedores para evitar el vandalismo y mejorar la estética.
- Ultraligeras, irrompibles e inalterables.
- Diámetro exterior: 35 mm.
- Barra de sujeción en ángulo especialmente diseñada para bañeras.
- Preparada para colocación a derecha o izquierda.
- Dimensiones: 1.578 x 746 mm.

Nylon **89185** **188,50€**

### BARRA DE APOYO MURAL BAÑERA EN ÁNGULO NYLON

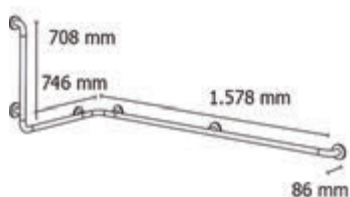

- Diseños de alta calidad gracias a la ligereza y robustez del aluminio junto con el calor y el agradable tacto del nylon.
- Sistema de fijación oculto bajo los embellecedores para evitar el vandalismo y mejorar la estética.
- Ultraligeras, irrompibles e inalterables.
- Diámetro exterior: 35 mm.
- Barra de sujeción en ángulo especialmente diseñada para bañeras.
- Preparada para colocación a derecha o izquierda.
- Dimensiones: 1.578 x 746 x 708 mm.

Nylon **89190** **263,90€**

## BARRA DE APOYO MURAL BAÑERA EN ÁNGULO HORIZONTAL NYLON

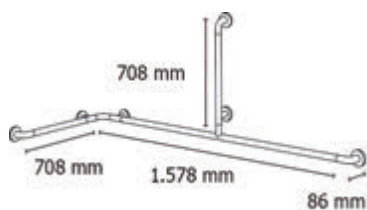

- Diseños de alta calidad gracias a la ligereza y robustez del aluminio junto con el calor y el agradable tacto del nylon.
- Sistema de fijación oculto bajo los embellecedores para evitar el vandalismo y mejorar la estética.
- Ultraligeras, irrompibles e inalterables.
- Diámetro exterior: 35 mm.
- Barra de sujeción en ángulo especialmente diseñada para bañeras.
- Preparada para colocación a derecha o izquierda.
- Dimensiones: 1.578 x 746 x 708 mm.

Nylon **89195 388,10€**

## ASIENTO MURAL ABATIBLE NYLON

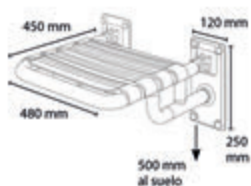

- Diseños de alta calidad gracias a la ligereza y robustez del aluminio junto con el calor y el agradable tacto del nylon.
- Sistema de fijación oculto bajo los embellecedores para evitar el vandalismo y mejorar la estética.
- Ultraligera, irrompible e inalterable.
- Diámetro exterior: 35 mm.
- Asiento abatible especialmente diseñado para duchas.
- Con dos bases de apoyo a la pared de 250 x 120 mm.
- Alta resistencia.
- Dimensiones: 480 x 450 mm.

Nylon **89210 330,20€**

## ASIENTO SUSPENDIDO NYLON

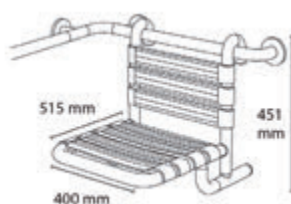

- Diseños de alta calidad gracias a la ligereza y robustez del aluminio junto con el calor y el agradable tacto del nylon.
- Sistema de fijación oculto bajo los embellecedores para evitar el vandalismo y mejorar la estética.
- Ultraligera, irrompible e inalterable.
- Diámetro exterior: 35 mm.
- Asiento suspendido especialmente diseñado para duchas.
- Alta resistencia.
- Dimensiones: 400 x 515 x 451 mm.
- Dimensiones de superficie de asiento: 400x515 mm.

Nylon **89220 370,80€**

## ASIENTO PARA BAÑERA NYLON

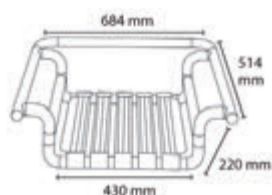

- Diseños de alta calidad gracias a la ligereza y robustez del aluminio junto con el calor y el agradable tacto del nylon.
- Sistema de fijación oculto bajo los embellecedores para evitar el vandalismo y mejorar la estética.
- Ultraligeras, irrompibles e inalterables.
- Diámetro exterior: 35 mm.
- Asiento suspendido especialmente diseñado para bañera.
- Adaptable a todo tipo de bañeras.
- Alta resistencia.
- Dimensiones: 684 x 514 mm.

Nylon **89230 373,50€**

## PASAMANOS PRESTOBAR

- Pasamanos fabricado en aluminio recubierto de nylon de Ø 35 mm. Fabricación a medida. Alta resistencia y seguridad. Fácil limpieza.
- Diseños de alta calidad gracias a la ligereza y robustez del aluminio junto con el calor y el agradable tacto del nylon.
- Sistema de fijación oculto bajo los embellecedores para evitar el vandalismo y mejorar la estética.
- Ultraligeras, irrompibles e inalterables.
- Diámetro exterior: 35 mm.
- Fabricado bajo norma UNE 41.523.

### PASAMANOS PRESTOBAR NYLON 110

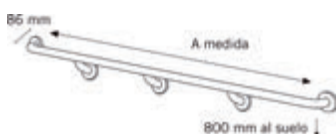

- Pasamanos recto a medida.
- Suministrado con curvas finales.

Nylon	<b>89110</b>	<b>146,00€</b>
-------	--------------	----------------

### PASAMANOS PRESTOBAR NYLON 120

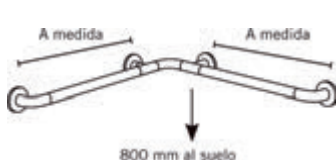

- Pasamanos en ángulo a medida.
- Suministrado con curvas finales.

Nylon	<b>89120</b>	<b>146,00€</b>
-------	--------------	----------------

### PASAMANOS PRESTOBAR NYLON 130

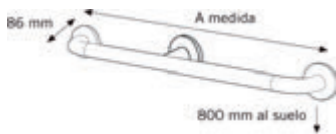

- Pasamanos a medida.
- Suministrado con curvas finales y "T" de fijación.

Nylon	<b>89130</b>	<b>125,40€</b>
-------	--------------	----------------

## PASAMANOS BASIC

Los pasamanos PRESTOBAR BASIC están fabricados en acero cincado de diámetro 32 mm, pintado con poliuretano termo-endurecido en polvo para dotarle de gran resistencia. Fijación mediante rosca de nylon.

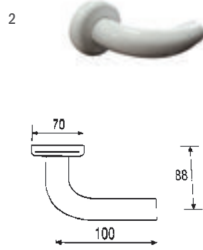

1. Tubo recto con uniones		
Longitud 300 mm	Blanco <b>94130</b>	<b>24,60€</b>
Longitud 400 mm	Blanco <b>94140</b>	<b>28,80€</b>
Longitud 500 mm	Blanco <b>94150</b>	<b>33,10€</b>
Longitud 600 mm	Blanco <b>94160</b>	<b>37,30€</b>
Longitud 700 mm	Blanco <b>94170</b>	<b>41,60€</b>
Longitud 800 mm	Blanco <b>94180</b>	<b>46,10€</b>
Longitud 900 mm	Blanco <b>94190</b>	<b>50,40€</b>

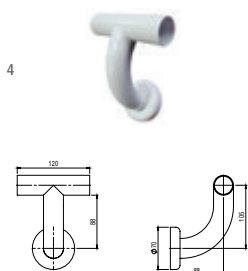

2. Terminación		
Blanco	<b>94104</b>	<b>57,10€</b>
3. 'T' Recta		
Blanco	<b>94101</b>	<b>51,40€</b>
4. 'T' Curva		
Blanco	<b>94102</b>	<b>75,50€</b>
5. Curva		
Blanco	<b>94103</b>	<b>35,50€</b>



**PRESTO**  
**CUSTOM**

# Barras de apoyo Acero inox

## Elegancia y confort para los espacios de baño.

Decora sacando el máximo partido a los espacios de baño gracias a nuestros productos, adaptables a cualquier ambiente.

Consulta los múltiples acabados



- Diseños de alta calidad, acabado y ergonomía.
- Novedoso sistema de anclaje que facilita el montaje además de bloquear los embellecedores evitando su movimiento.
- Sistema de fijación ocultos bajo los embellecedores.
- Amplia gama de modelos que cubren todas las necesidades del usuario.
- Suministrada con todos los elementos de fijación.
- Diámetro Exterior: 33 mm.
- Espesor de material: 1,5 mm.





### BARRA DE APOYO MURAL RECTA INOX 285/430/57

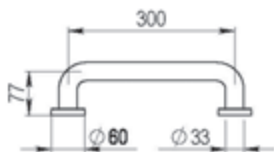

- Barra recta para ducha, baño, inodoro, pasillo, etc.
- Suministrada con todos los elementos de fijación.
- Diámetro Exterior: 33 mm.
- Espesor de material: 1,5 mm.

Longitud 300 mm	Inox Mate	<b>88285</b>	<b>40,90€</b>
Longitud 400 mm	Inox Mate	<b>88430</b>	<b>45,20€</b>
Longitud 600 mm	Inox Mate	<b>88570</b>	<b>49,80€</b>
Longitud 300 mm	Inox brillo	<b>78285</b>	<b>39,40€</b>
Longitud 400 mm	Inox brillo	<b>78430</b>	<b>45,20€</b>
Longitud 600 mm	Inox brillo	<b>78570</b>	<b>49,10€</b>
Longitud 300 mm	Inox blanco	<b>68285</b>	<b>39,40€</b>
Longitud 400 mm	Inox blanco	<b>68430</b>	<b>45,20€</b>
Longitud 600 mm	Inox blanco	<b>68570</b>	<b>49,10€</b>

### BARRA DE APOYO MURAL INOX

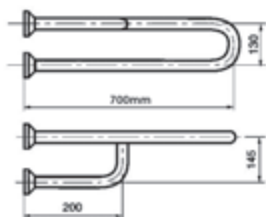

- Barra de apoyo mural para lavabos, bidets, inodoros, etc.
- Preparada para colocación a derecha o izquierda.
- Suministrada con todos los elementos de fijación.
- Diámetro Exterior: 33 mm.
- Espesor de material: 1,5 mm.

Inox Mate	<b>88135</b>	<b>118,90€</b>
Inox brillo	<b>78135</b>	<b>118,90€</b>
Inox blanco	<b>68135</b>	<b>118,90€</b>

### BARRA DE APOYO MURAL-SUELO INOX

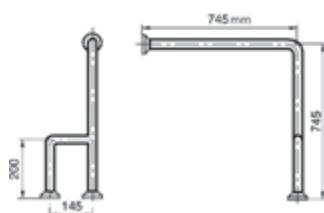

- Barra de apoyo mural para lavabos, bidets, inodoros, etc.
- Preparada para colocación a derecha o izquierda.
- Suministrada con todos los elementos de fijación.
- Diámetro Exterior: 33 mm.
- Espesor de material: 1,5 mm.

Inox Mate	<b>88145</b>	<b>134,20€</b>
Inox brillo	<b>78145</b>	<b>129,10€</b>
Inox blanco	<b>68145</b>	<b>129,10€</b>

### BARRA DE APOYO MURAL ÁNGULO HORIZONTAL INOX

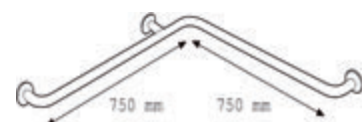

- Barra de sujeción en ángulo.
- Suministrada con todos los elementos de fijación.
- Diámetro Exterior: 33 mm.
- Espesor de material: 1,5 mm.

Inox Mate	<b>88155</b>	<b>120,10€</b>
Inox brillo	<b>78155</b>	<b>120,10€</b>
Inox blanco	<b>68155</b>	<b>120,10€</b>

### BARRA DE APOYO ÁNGULO INOX

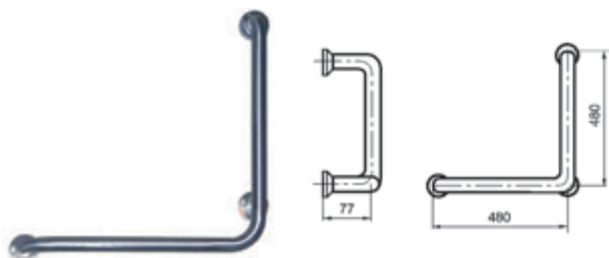

- Barra en ángulo para ducha.
- Suministrada con todos los elementos de fijación.
- Diámetro Exterior: 33 mm.
- Espesor de material: 1,5 mm.

Inox Mate	<b>88160</b>	<b>111,20€</b>
Inox brillo	<b>78160</b>	<b>111,20€</b>
Inox blanco	<b>68160</b>	<b>111,20€</b>

### BARRA DE APOYO MURAL BAÑERA HORIZONTAL INOX

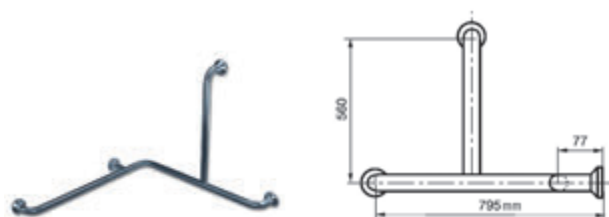

- Barra en ángulo para conjunto de ducha.
- Preparada para colocación a derecha o izquierda.
- Suministrada con todos los elementos de fijación.
- Diámetro Exterior: 33 mm.
- Espesor de material: 1,5 mm.

Inox Mate	<b>88165</b>	<b>164,60€</b>
Inox brillo	<b>78165</b>	<b>164,60€</b>
Inox blanco	<b>68165</b>	<b>164,60€</b>

### BARRA DE APOYO MURAL ABATIBLE INOX



- Barra de apoyo mural abatible para lavabos, bidets, inodoros, etc.
- Con portapapel higiénico.
- Suministrada con todos los elementos de fijación.
- Diámetro Exterior: 33 mm.
- Espesor de material: 1,5 mm.

Inox Mate	<b>88170</b>	<b>162,50€</b>
Inox brillo	<b>78170</b>	<b>162,50€</b>
Inox blanco	<b>68170</b>	<b>162,50€</b>

### BARRA DE APOYO SUELO ABATIBLE INOX

INOX

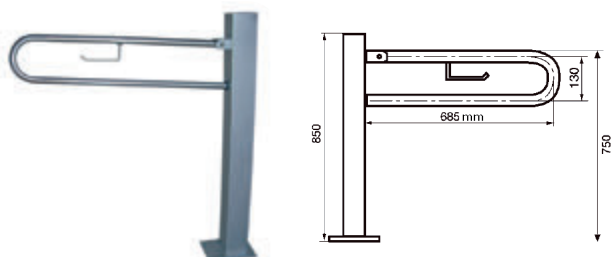

- Barra de apoyo mural abatible para lavabos, bidets, inodoros, etc.
- Con portapapel higiénico.
- Base de apoyo al suelo: 180 x 130 mm.
- Suministrada con todos los elementos de fijación.
- Diámetro Exterior: 33 mm.
- Espesor de material: 1,5 mm.

Inox Mate	<b>88175</b>	<b>283,80€</b>
Inox brillo	<b>78175</b>	<b>283,80€</b>
Inox blanco	<b>68175</b>	<b>283,80€</b>

### BARRA DE APOYO MURAL-SUELO ABATIBLE INOX

INOX

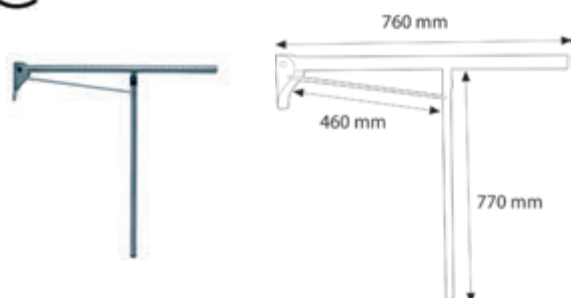

- Barra de apoyo mural abatible con apoyo para inodoros.
- Base de apoyo a la pared: 150 x 70 mm.
- Suministrada con todos los elementos de fijación.
- Diámetro Exterior: 33 mm.
- Espesor de material: 1,5 mm.

Inox Mate	<b>88176</b>	<b>262,50€</b>
Inox brillo	<b>78176</b>	<b>252,80€</b>
Inox blanco	<b>68176</b>	<b>252,80€</b>

### ASIENTO MURAL ABATIBLE INOX

INOX

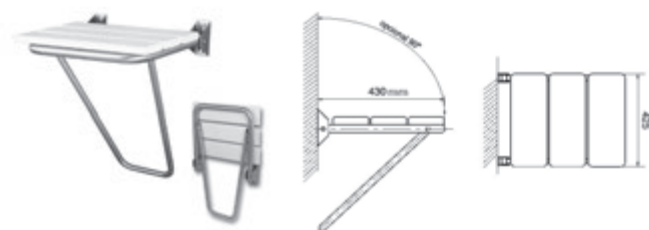

- Asiento abatible para duchas.
- Suministrada con todos los elementos de fijación.
- Diámetro Exterior: 33 mm.
- Espesor de material: 1,5 mm.
- Altura recomendada 500 mm.

Inox Mate	<b>88215</b>	<b>291,00€</b>
Inox brillo	<b>78215</b>	<b>304,20€</b>
Inox blanco	<b>68215</b>	<b>304,20€</b>

# Proyectos Accesibles

Nuestros productos han sido concebidos siguiendo las recomendaciones establecidas en las normativas de referencia, tanto nacional como otras de carácter internacional. Así, los materiales, dimensiones y forma de instalación cumplen las siguientes normativas:

- Código Técnico de la Edificación Real Decreto 173/2010 en materia de accesibilidad y no discriminación de las personas con discapacidad.
- Normas UNE 41523 sobre la Accesibilidad en la edificación.
- Normas de Americans with Disabilities Act (ADA) recogidas en 2010 ADA Standards for Accessible Design.
- Productos de acero inoxidable AISI 304.

## EJEMPLO DE BAÑO ACCESIBLE

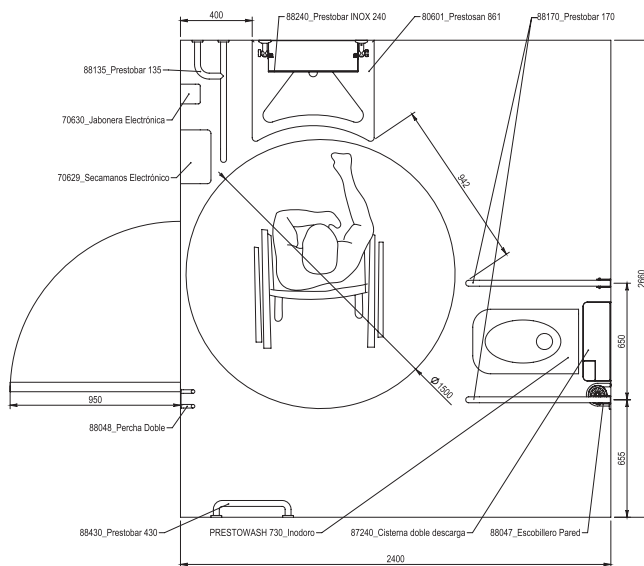
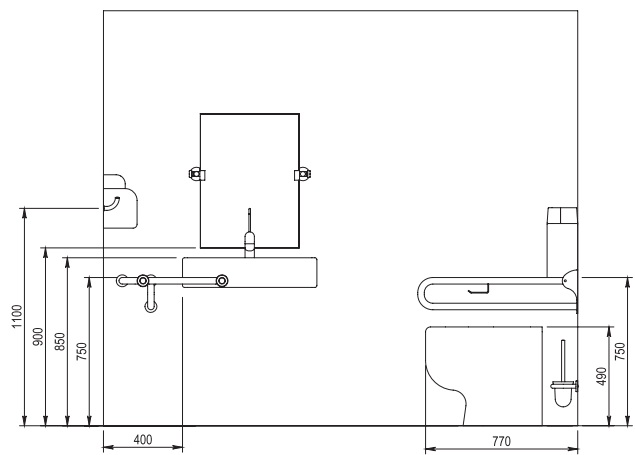
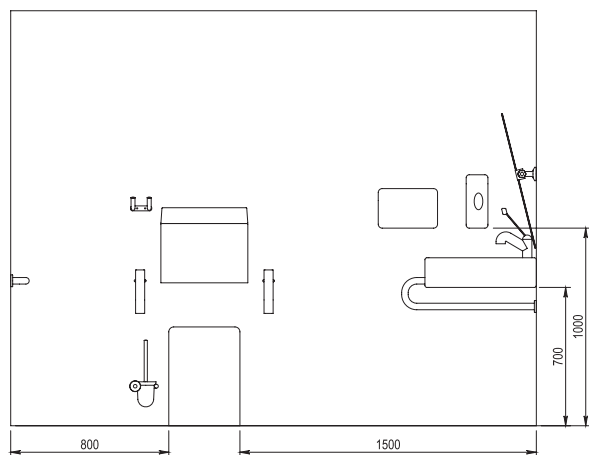

Para cualquier consulta contactar con [proyectos@prestoiberica.com](mailto:proyectos@prestoiberica.com)



15



# Ayudas técnicas

## Sanitarios adaptados

Productos que mejoran la accesibilidad.

<b>Lavabos</b>	<b>234</b>
<b>Espejos</b>	<b>237</b>
<b>Grifería gerontológica</b>	<b>238</b>
<b>Inodoros</b>	<b>240</b>
<b>Platos y mamparas de ducha</b>	<b>244</b>

Los **LAVABOS PRESTOSAN** han sido cuidadosamente diseñados para ofrecer una respuesta concreta a las exigencias particulares de usuarios con movilidad reducida o en silla de ruedas. De fácil acceso y uso, tanto para niños como para adultos y ancianos, está disponible en dos versiones; fijo o con inclinación neumática.

- Fácil acceso para la silla de ruedas bajo el lavabo.
- Borde de fácil agarre para levantarse o sentarse.
- Apoyo anatómico para codos.
- Plano inclinado antisalpicaduras.
- Suministrado con válvula, sifón y desagüe flexible.
- Dimensiones: 680 x 580 mm.



1. Caño telescópico extensible
2. Monomando gerontológico de caño extraíble
3. Repisa porta-jabón
4. Apoyo anatómico para codos
5. Frontal cóncavo para facilitar el acceso a la silla de ruedas
6. Plano inclinado que evita las salpicaduras de agua

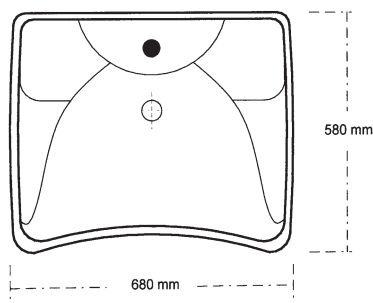

### LAVABO PRESTOSAN FIJO 860

- Con ménsula fija.

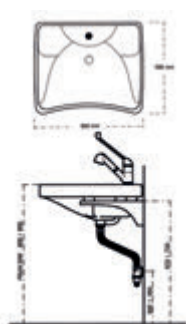

Sin grifo	Blanco	80600	625,00€
*Con grifo	Blanco	80601	782,50€

\*Grifo gerontológico PRESTODISC 640 (Ref. 80640) mezclador de caño extraíble.

### LAVABO PRESTOSAN CON INCLINACIÓN NEUMÁTICA

- Con ménsula neumática.
- Barra de accionamiento sobre pistón hidráulico colocada bajo el frontal del lavabo.
- La altura del frente del lavabo se puede variar en 110 mm.

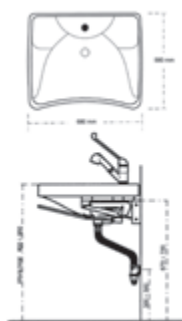

Sin grifo	Blanco	80700	1.148,70€
*Con grifo	Blanco	80701	1.306,40€

\*Grifo gerontológico PRESTODISC 640 (Ref. 80640) mezclador de caño extraíble.

Los LAVABOS PRESTOSAN han sido cuidadosamente diseñados para ofrecer una respuesta concreta a las exigencias particulares de usuarios con movilidad reducida o en silla de ruedas. De fácil acceso y uso, tanto para niños como para adultos y ancianos.

- Lavabo ergonómico.
- Con apoyo anatómico para codos, cómodo y elegante.
- Parte delantera cóncava para facilitar el uso de usuarios en silla de ruedas.
- Fijación a pared.
- Diseño adaptado al cumplimiento del Código técnico de Edificación.
- Dimensiones: 570 x 715 mm.



1. Caño telescópico extensible
2. Monomando gerontológico de caño extraíble
3. Apoyo anatómico para codos
4. Frontal cóncavo para facilitar el acceso a la silla de ruedas
5. Plano inclinado que evita las salpicaduras de agua

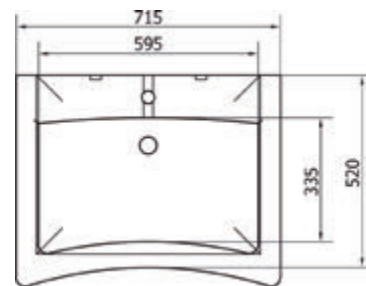

### LAVABO PRESTOSAN FIJO 960

- Fijación a pared.

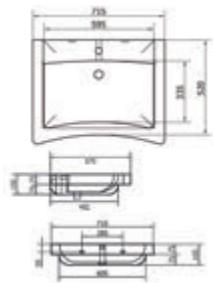

Sin grifo	Blanco	<b>80604</b>	<b>455,50€</b>
*Con grifo	Blanco	<b>80605</b>	<b>613,20€</b>

\*Grifo gerontológico PRESTODISC 640 (Ref. 80640) mezclador de caño extraíble.

## LAVABO PRESTOSAN BASIC CON INCLINACIÓN NEUMÁTICA

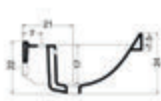
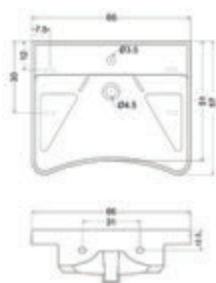

- Lavabo ergonómico.
- Fijación a pared.
- Fácil acceso para la silla de ruedas bajo el lavabo.
- Borde de fácil agarre para levantarse o sentarse.
- Apoyo anatómico para codos.
- Plano inclinado antisalpicaduras.

Sin grifo	Blanco	<b>88702</b>	<b>635,50€</b>
Con grifo	Blanco	<b>88703</b>	<b>793,00€</b>

## LAVABO PRESTOSAN BASIC FIJO

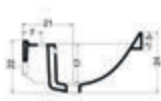
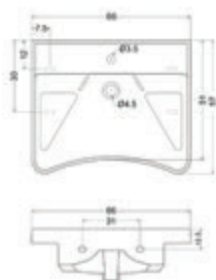

- Lavabo ergonómico.
- Fijación a pared.
- Fácil acceso para la silla de ruedas bajo el lavabo.
- Borde de fácil agarre para levantarse o sentarse.
- Apoyo anatómico para codos.
- Plano inclinado antisalpicaduras.

Sin grifo	Blanco	<b>88602</b>	<b>341,70€</b>
Con grifo	Blanco	<b>88603</b>	<b>499,40€</b>

## LAVABO PRESTODOM

**NEW**



- Lavabo cerámico ergonómico con seno ancho y gran borde para ayudar a apoyar los codos.
- Montaje en pared mediante dos agujeros con distancia entre ejes 280 mm.
- Bordes altos y redondeados para aumentar la seguridad de uso para personas mayores o discapacitadas y niños.
- El lavabo se puede montar en la pared o empotrado. Equipado con orificio para grifo de Ø 35 mm, rebosadero y orificio para desagüe estándar de 1"1/4 (no incluido).
- Para la instalación en conformidad con las normas deshabilitadas, siga la dimensión y lo que se requiere en el reglamento.

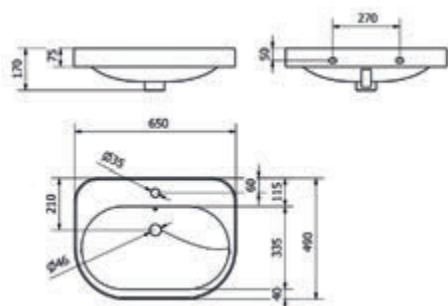

Blanco	<b>80606</b>	<b>402,30€</b>
--------	--------------	----------------



## ESPEJO RECLINABLE NYLON

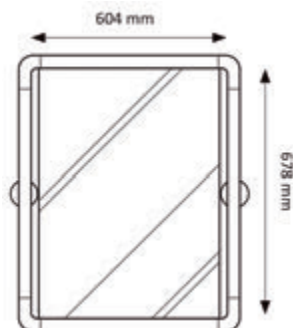

- Marco fabricado en aluminio recubierto de nylon.
- Dimensiones: 604 x 678 mm.

Reclinable

Nylon

**89240**

**280,80€**

## ESPEJO RECLINABLE INOX

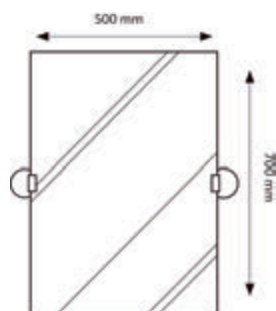

- Fabricado según normas en acero inoxidable AISI 304.
- Dimensiones: 500 x 700 mm.
- Soportes de fijación:
- Soporte derecho: 882400.001
- Soporte izquierdo: 882400.002.

Reclinable

Inox

**88240**

**250,20€**

## GRIFO GERONTOLÓGICO LAVABO



- Grifo mezclador gerontológico para repisa.
- Cuerpo fabricado de latón con acabado cromado.
- Mezclador.
- Caño extraíble.
- Monomando de accionamiento por palanca.
- Dimensión del flexo: 1,25 m.
- Diámetro de entrada: 35 mm.

Cromo **80640** 🔥 **171,00€**

## GRIFO GERONTOLÓGICO LAVABO INGO



- Grifo fabricado en latón con acabado cromado.
- Presión mínima de uso: 0,5 bar.
- Accionamiento mediante maneta.
- Cuerpo para instalación en un único orificio.
- Cartucho sellado con discos cerámicos de diámetro 40 mm.
- Suministrado con latiguillos flexibles de 3/8" y longitud 35 cm.

Cromo **71550PG** 🔥 **62,10€**

## GRIFO GERONTOLÓGICO LAVABO KARIM



- Grifo fabricado en latón con acabado cromado.
- Presión mínima de uso: 0,5 bar.
- Accionamiento mediante maneta gerontológica.
- Cuerpo para instalación en un único orificio.
- Cartucho sellado con discos cerámicos de diámetro 40 mm.
- Suministrado con latiguillos flexibles de 3/8" y longitud 35 cm.

Cromo **89450PG** 🔥 **91,80€**

## GRIFO GERONTOLÓGICO LAVABO ALTO KARIM



- Grifo fabricado en latón con acabado cromado.
- Presión mínima de uso: 0,5 bar.
- Accionamiento mediante maneta gerontológica.
- Cuerpo para instalación en un único orificio.
- Cartucho sellado con discos cerámicos de diámetro 40 mm.
- Suministrado con latiguillos flexibles de 3/8" y longitud 47 cm.

Cromo **89455PG** 🔥 **147,90€**

### GRIFO GERONTOLÓGICO LAVABO MURAL AROHA

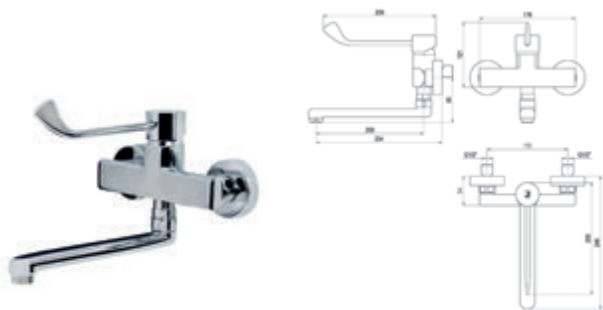

- Grifo fabricado en latón con acabado cromado.
- Presión mínima de uso: 0,5 bar.
- Accionamiento mediante maneta gerontológica.
- Cuerpo para instalación mural.
- Cartucho sellado con discos cerámicos de diámetro 40 mm.
- Entrada hembra de 3/4" con excéntrica y embellecedor.

Cromo **46010PG** 🔥 **129,60€**

### GRIFO GERONTOLÓGICO DUCHA INGO



- Grifo fabricado en latón con acabado cromado.
- Presión mínima de uso: 0,5 bar.
- Accionamiento mediante maneta gerontológica.
- Cuerpo para instalación mural.
- Cartucho sellado con discos cerámicos de diámetro 35 mm.
- Entrada hembra de 3/4" con excéntrica y embellecedor.

Con accesorios de ducha  
Sin accesorios de ducha

Cromo **71330PG** 🔥 **97,50€**  
Cromo **71335PG** 🔥 **72,20€**

### GRIFO GERONTOLÓGICO FREGADERO ALFA



- Grifo fabricado en latón con acabado cromado.
- Presión mínima de uso: 0,5 bar.
- Accionamiento mediante maneta gerontológica.
- Cuerpo para instalación en un único orificio.
- Cartucho sellado con discos cerámicos de diámetro 40 mm.
- Suministrado con latiguillos flexibles de 3/8" y longitud 35 cm.

Cromo **81492PG** 🔥 **108,40€**

### GRIFO PRESTO RADA SAFE



- Accionado mediante maneta de control secuencial de manera que abre en frío y conforme se va girando, aumenta la temperatura hasta el tope de agua caliente (120° de giro).
- Maneta de apertura especial para accionamiento de codo.
- Cartucho termostático de fácil acceso para operaciones de mantenimiento.
- Sistema de "cuerpo frío": la entrada de agua caliente se mantiene por debajo de la temperatura de mezcla durante un tiempo más que suficiente para el lavado quirúrgico.

Cromo **80644** 🔥 **1.039,40€**

# Inodoro suelo Prestowash 700



Los INODOROS PRESTOWASH, han sido cuidadosamente diseñados para ofrecer una respuesta concreta a cada una de las exigencias de los usuarios. El uso de los mismos está especialmente indicado para personas con rigidez en las articulaciones, debilidad muscular, problemas de equilibrio.

1. Apertura frontal para su uso como bidet.
2. Vaso alargado.
3. Asiento extraíble antideslizante.
4. Altura elevada para facilitar el traslado de la silla de ruedas al inodoro.
5. Salida dual a suelo o pared.

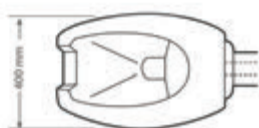
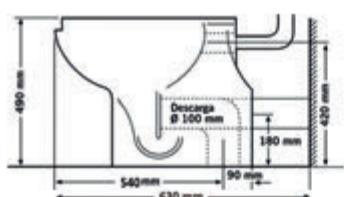

Inodoro	Blanco	<b>87125</b>	<b>591,60€</b>
Asiento	Blanco	<b>87130</b>	<b>74,00€</b>
Asiento-tapa	Blanco	<b>87135</b>	<b>89,50€</b>



## INODORO PRESTOWASH 710



- Inodoro en porcelana de fijación al suelo con diseño ergonómico para personas con discapacidad o movilidad reducida.
- Apertura frontal para su uso como bidet.
- Vaso alargado.
- Altura elevada para facilitar el traslado de la silla de ruedas al inodoro.
- Salida dual a suelo o pared.
- Opcional: Sólo asiento o asiento y tapa.
- Suministrado con cisterna de ABS.
- Descargador neumático de fácil accionamiento, con posibilidad de instalarlo a distancia.

Con asiento. Pulsación a distancia.  
Con asiento - tapa. Pulsación a distancia.

Blanco	<b>87100</b>	<b>761,10€</b>
Blanco	<b>87101</b>	<b>814,30€</b>

## INODORO PRESTOWASH 730

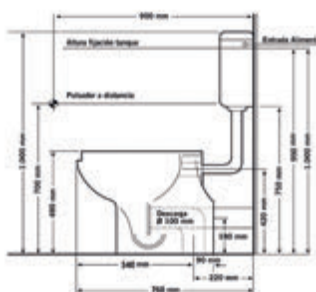

- Inodoro en porcelana de fijación al suelo con diseño ergonómico para personas con discapacidad o movilidad reducida.
- Apertura frontal para su uso como bidet.
- Vaso alargado.
- Altura elevada para facilitar el traslado de la silla de ruedas al inodoro.
- Salida dual a suelo o pared.
- Suministrado con cisterna exterior de ABS de doble descarga sin pulsación a distancia.

Con asiento. Doble descarga.  
Con asiento - tapa. Doble descarga.

Blanco	<b>87300</b>	<b>775,00€</b>
Blanco	<b>87301</b>	<b>828,00€</b>

## INODORO PRESTOWASH 720

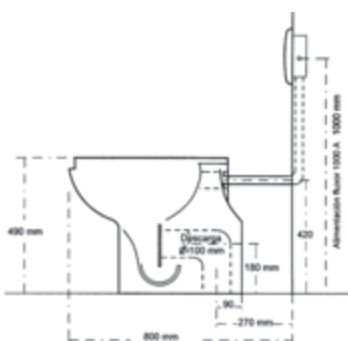

- Inodoro en porcelana de fijación al suelo con diseño ergonómico para personas con discapacidad o movilidad reducida.
- Apertura frontal para su uso como bidet.
- Vaso alargado.
- Altura elevada para facilitar el traslado de la silla de ruedas al inodoro
- Salida dual a suelo o pared
- Opcional: Sólo asiento o asiento y tapa.
- Suministrado con fluxor de empotrar PRESTO 1000 A, tubo de descarga en latón cromado y racor de unión del tubo a la taza.

Con fluxor 1000 A blanco y asiento  
Con fluxor 1000 A blanco y asiento-tapa  
Con fluxor 1000 A inox y asiento  
Con fluxor 1000 A inox y asiento-tapa

Blanco	<b>87200</b>	<b>736,10€</b>
Blanco	<b>87201</b>	<b>789,10€</b>
Blanco	<b>87220</b>	<b>759,30€</b>
Blanco	<b>87221</b>	<b>812,40€</b>

## INODORO PRESTOWASH BASIC

- Inodoro en porcelana de fijación al suelo con diseño ergonómico para personas con discapacidad o movilidad reducida.
- Apertura frontal para su uso como bidet.
- Vaso alargado.
- Altura elevada para facilitar el traslado de la silla de ruedas al inodoro.
- Salida a suelo o pared.

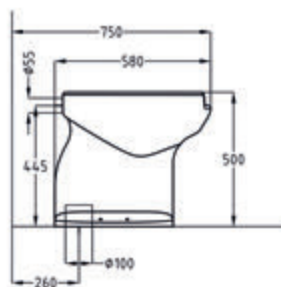

A. Salida suelo

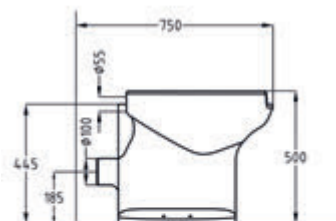
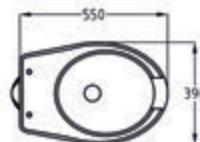

B. Salida pared

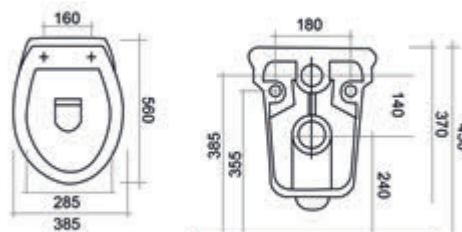
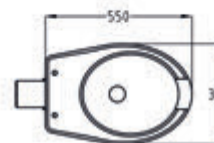

C. Suspendingido

A. Salida suelo	Con asiento - tapa y cisterna	Blanco	<b>88112</b>	<b>436,60€</b>
A. Salida suelo	Con asiento - tapa y Presto 1000 A blanco	Blanco	<b>88212</b>	<b>419,00€</b>
B. Salida pared	Con asiento - tapa y cisterna	Blanco	<b>88106</b>	<b>436,60€</b>
B. Salida pared	Con asiento - tapa y Presto 1000 A blanco	Blanco	<b>88206</b>	<b>419,00€</b>
C. Suspendingido	Con asiento - tapa	Blanco	<b>88141</b>	<b>295,70€</b>

## INODORO PRESTODOM

**NEW**

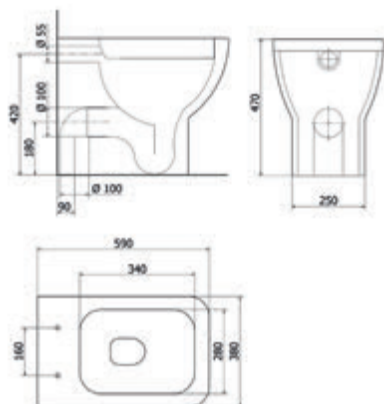

- Inodoro montado en el suelo ideal para personas mayores.
- Altura: 47 cm desde el suelo.
- Adecuado para drenaje de pared o piso.
- Sin frente abierto.
- Se puede montar contra la pared o de acuerdo con la normativa relativas al uso por parte de usuarios discapacitados.
- Su altura y grandes dimensiones confieren a este artículo estabilidad, elegancia y comodidad.
- Posición del orificio de fijación al suelo: 250 mm desde el borde trasero del inodoro.

Con asiento - tapa.

Blanco	<b>87155</b>	<b>725,70€</b>
--------	--------------	----------------

## CISTERNA

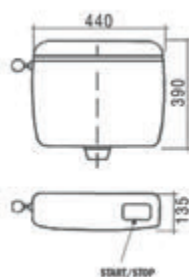

- Cisterna para instalación exterior fabricada en ABS.
- Fijación a pared.
- Protección que evita decoloración de la cisterna por los rayos U.V.
- Capacidad de 9 L.
- Posibilidad de entrada de agua: izquierda, derecha.
- Suministrada con pulsador a distancia.
- Capacidad de descarga 9 L.

Pulsación a distancia

Blanco	<b>87140</b>	<b>151,60€</b>
Blanco	<b>87245</b>	<b>140,90€</b>

## CISTERNA DOBLE DESCARGA

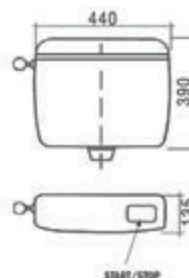

- Cisterna para instalación exterior fabricada en ABS.
- Fijación a pared.
- Protección que evita decoloración de la cisterna por los rayos U.V.
- Capacidad de 9 L.
- Posibilidad de entrada de agua: izquierda, derecha.
- Pulsación de doble descarga.
- Capacidad descarga completa 9 L y descarga parcial regulable de 3 a 4,5L.
- Sin pulsador a distancia.



Blanco	<b>87240</b>	<b>155,20€</b>
--------	--------------	----------------





### PLATO DE DUCHA PRESTOSAN 2600

- Plato de ducha antideslizante fabricado en acrílico.
- Instalación empotrada.
- Borde de impermeabilización en los cuatro laterales.
- Suministrado con sifón y rejilla de desagüe en acero inoxidable.
- Dimensiones: 900 x 900 mm.

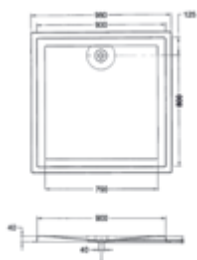

Blanco	<b>82600</b>	<b>398,60€</b>
--------	--------------	----------------

### PLATO DE DUCHA PRESTOSAN 2620

- Plato de ducha antideslizante fabricado en acrílico.
- Instalación empotrada.
- Borde de impermeabilización en los cuatro laterales.
- Suministrado con sifón y rejilla de desagüe en acero inoxidable.
- Dimensiones: 800 x 1200 mm.

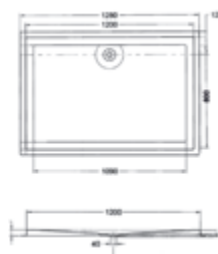

Blanco	<b>82620</b>	<b>422,50€</b>
--------	--------------	----------------



## MAMPARA ELEVABLE



- Mampara elevable de cuatro hojas plegables que giran sobre el perfil de fijación a la pared.
- Cantos de aluminio lacado en blanco y paneles sintéticos "gotas de agua".
- Sistema de elevación (20 cm) que impide el arrastre de las gomas de ajuste y facilita su manipulación.
- Ajuste al suelo con una simple presión, que garantiza la máxima estanqueidad.
- Fácil acceso al plato de ducha.
- 1 panel fijo y dos paneles plegables.
- Reversible, con posibilidad de fijarse a cualquier tabique.
- Dimensiones: 900 x 900 x 900 mm.

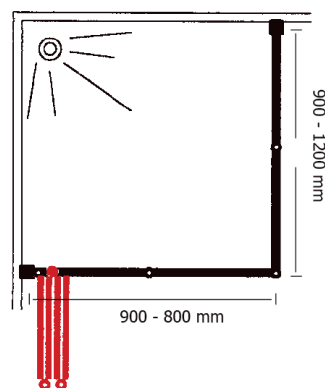

PRESTOSAN 2550

Blanco	<b>82550</b>	<b>966,50€</b>
--------	--------------	----------------

## MAMPARA ELEVABLE DE LARGO VARIABLE



- Mampara elevable de cuatro hojas plegables que giran sobre el perfil de fijación a la pared.
- Cantos de aluminio lacado en blanco y paneles sintéticos "gotas de agua".
- Sistema de elevación (20 cm) que impide el arrastre de las gomas de ajuste y facilita su manipulación.
- Ajuste al suelo con una simple presión, que garantiza la máxima estanqueidad.
- Fácil acceso al plato de ducha.
- Diseño adaptable a cualquier necesidad.
- Largo variable de 720 a 1.150 mm y altura 900 mm.
- 1. Montaje a izquierda.
- 2. Montaje a derecha.

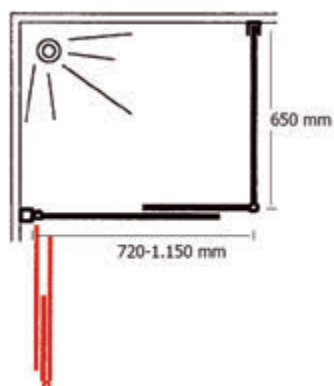

1. PRESTOSAN 5800  
2. PRESTOSAN 5801

Blanco	<b>95800</b>	<b>1.009,50€</b>
Blanco	<b>95801</b>	<b>1.009,50€</b>







# 16

## Sanitarios acero Inox

- Sanitarios para lavabos inox 248
- Sanitarios para urinarios inox 250
- Sanitarios para inodoros inox 252

- Consultar condiciones -

### LAVABO PRESTOSAN INOX BOL

INOX

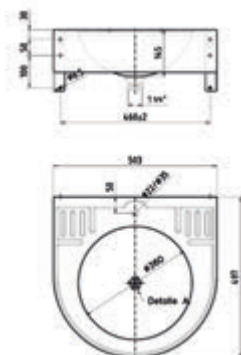

- Lavabo realizado en AISI-304.
- Fijación mural mediante tornillería. La altura de montaje recomendada es de 850 mm a 920 mm de altura del suelo.
- Espesor del material: 1/1.5mm.
- Acabado superficie: Satinado.
- Rebosadero: No.
- Repisa para instalar grifo: Sí.
- Vierteaguas: Sí.
- Incluye válvula de desagüe simple de ¼" Ø32 mm.
- Dimensiones: 500 x 497 x 132/190 mm.
- Dimensiones cubeta: Ø360x145 mm.
- Opción con taladro, consultar plazo.

Inox **88811** **366,80€**

### LAVABO PRESTOSAN INOX CIRCO

INOX



- Lavabo realizado en AISI-304.
- Fijación mural mediante tornillería. La altura de montaje recomendada es de 850 mm a 920 mm de altura del suelo.
- Espesor del material: 1/1.5 mm.
- Acabado superficie: Satinado.
- Rebosadero: No.
- Repisa para instalar grifo: Sí.
- Vierteaguas: No.
- Incluye válvula de desagüe simple de ¼" Ø32 mm.
- Dimensiones: 380 x 450 x 150 mm.
- Dimensiones cubeta: Ø320 x 145 mm.
- Opción con taladro, consultar plazo.

Inox **88847** **315,90€**

### LAVABO PRESTOSAN INOX CONO

INOX

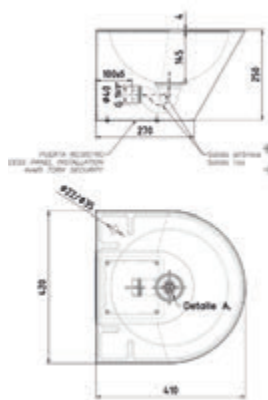

- Lavabo realizado en AISI-304.
- Fijación mural mediante tornillería. La altura de montaje recomendada es de 850 mm a 920 mm de altura del suelo.
- Espesor del material: 1/1.5 mm.
- Acabado superficie: Satinado.
- Rebosadero: No.
- Repisa para instalar grifo: Sí.
- Vierteaguas: Sí.
- Incluye válvula de desagüe simple de ¼" Ø40 mm.
- Dimensiones: 420 x 410 x 250 mm.
- Dimensiones cubeta: Ø320 x 145 mm.
- Opción con taladro, consultar plazo.

Inox **88853** **397,50€**

### LAVABO PRESTOSAN INOX RINCÓN

INOX

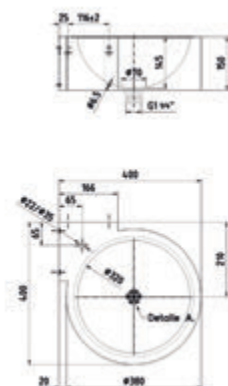

- Lavabo íntegramente realizado en AISI-304.
- Fijación mural mediante tornillería. La altura de montaje recomendada es de 850 mm a 920 mm de altura del suelo.
- Espesor del material: 1/1.5 mm.
- Acabado superficie: Satinado.
- Rebosadero: No.
- Repisa para instalar grifo: Sí.
- Vierteaguas: No.
- Incluye válvula de desagüe simple de ¼" Ø32 mm.
- Dimensiones: 380 x 450 x 150 mm.
- Dimensiones cubeta: Ø320 x 145 mm.
- Opción con taladro, consultar plazo.

Inox **88896** **345,00€**



- Consultar condiciones -

### LAVABO PRESTOSAN INOX MULTIPLE INDUSTRIAL CON REPISA



- Lavabo múltiple, para uno, dos o tres usuarios, con cantos superiores redondeados.
- Lavabo realizado en AISI-304. Espesor del material: 1/1.5 mm.
- Acabado satinado.
- Acabado superficie: Satinado.
- Rebosadero: No.
- Vierteaguas: Sí.
- Incluye válvula de desagüe simple de ¼" Ø40 mm.
- Dimensiones: 420 x 410 x 250 mm.
- Opción con taladro, consultar plazo.
- Escuadras incluidas.

#### A. Referencias modelos sin repisa

600 mm	Inox	<b>88880</b>	<b>601,10€</b>
Mate 1200 mm	Inox Mate	<b>88883</b>	<b>684,50€</b>
Mate 1800 mm	Inox Mate	<b>88886</b>	<b>772,70€</b>

#### B. Referencias modelos con repisa

600 mm	Inox	<b>88871</b>	<b>601,10€</b>
1200 mm	Inox	<b>88874</b>	<b>684,50€</b>
1800 mm sin taladro	Inox	<b>88877</b>	<b>772,70€</b>

### LAVABO MÚLTIPLE PRESTOSAN INOX 2 SENOS



- Lavabo colectivo con senos completamente soldados a la encimera (evita situaciones antihigiénicas). Especialmente recomendado en aseos públicos altamente frecuentados.
- Lavabo realizado en AISI-304.
- Espesor del material: 1/1.5 mm.
- Acabado superficie: Satinado.
- Fijación mural mediante tornillería. La altura de montaje recomendada es de 850 mm a 920 mm de altura del suelo. Aparte incluye unas escuadras laterales soldadas al producto que garantizan una fijación rígida.
- Vierteaguas: No.
- Incluye válvula de desagüe simple de ¼" Ø40 mm.
- Dimensiones: 1200x 500 x 290 mm.
- Dimensiones cubeta:
- Ø360 x 145 mm.
- Opción con taladro, consultar plazo.

Inox Mate	<b>88861</b>	<b>682,20€</b>
-----------	--------------	----------------

### LAVABO MÚLTIPLE PRESTOSAN INOX 3 SENOS

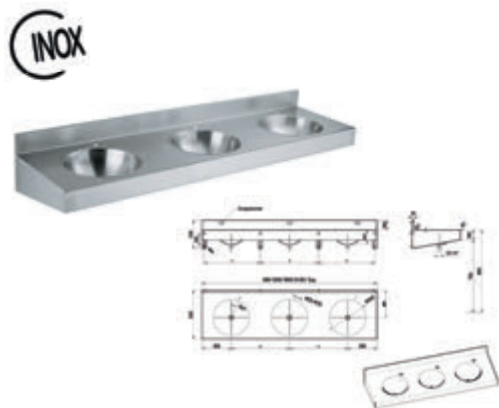

- Lavabo colectivo con senos completamente soldados a la encimera (evita situaciones antihigiénicas). Especialmente recomendado en aseos públicos altamente frecuentados.
- Lavabo realizado en AISI-304.
- Espesor del material: 1/1.5 mm.
- Acabado superficie: Satinado.
- Fijación mural mediante tornillería. La altura de montaje recomendada es de 850 mm a 920 mm de altura del suelo. Aparte incluye unas escuadras laterales soldadas al producto que garantizan una fijación rígida.
- Vierteaguas: No.
- Incluye válvula de desagüe simple de ¼" Ø40 mm.
- Dimensiones: 1800x 500 x 290 mm.
- Dimensiones cubeta: Ø360 x 145 mm.
- Opción con taladro, consultar plazo.

Inox Mate	<b>88865</b>	<b>909,50€</b>
-----------	--------------	----------------

- Consultar condiciones -



### URINARIO PRESTOWASH INOX TUBO

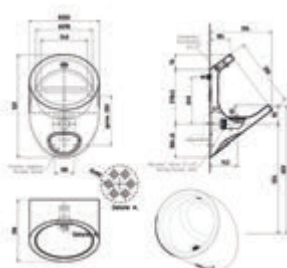

- Urinario individual de pared, su diseño garantiza la limpieza al presentar formas redondeadas.
- Lavabo realizado en AISI-304.
- Espesor del material: 1/1.5 mm.
- Acabado superficie: Satinado.
- Incluye boquilla de barrido con rociador de G ½" rosca gas fijado en la parte inferior superior de la taza del urinario.
- Toma de agua mediante un latiguillo flexible de G ½".
- Salida a pared mediante válvula sífónica extra plana de G ½" de PVC. La parte inferior del urinario está provista con una puerta de registro que está fijada en la parte inferior del urinario mediante tornillería facilitando el montaje y la conexión de agua.
- Fijación frontal a la pared mediante tornillería.
- Dimensiones: 355 x 316 x 521 mm.
- Dimensiones cubeta: Ø290 x 65 mm.

Inox	<b>88943</b>	<b>492,80€</b>
Inox	<b>K088943</b>	<b>522,80€</b>

Con Presto XT-UE

- Consultar condiciones -

### URINARIO PRESTOWASH INOX OVAL

INOX

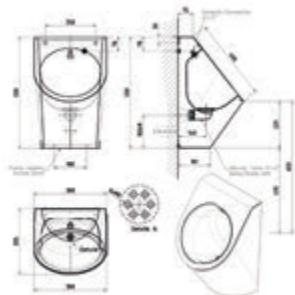

- Urinario individual de pared, su diseño garantiza la limpieza al presentar formas redondeadas.
- Lavabo realizado en AISI-304.
- Espesor del material: 1/1.5 mm.
- Acabado superficie: Satinado.
- Incluye boquilla de barrido con rociador de G ½" rosca gas fijado en la parte inferior superior de la taza del urinario.
- Toma de agua encastrada mediante un latiguillo flexible de G ½".
- Salida a pared mediante válvula sifónica extra plana de G ½" de PVC. La parte inferior del urinario está provista con una puerta de registro que está fijada en la parte inferior del urinario mediante tornillería facilitando el montaje y la conexión de agua.
- Instalación: puerta registro antivandalica.
- Fijación frontal a la pared mediante tornillería.
- Dimensiones: 360 x 325 x 550 mm.
- Dimensiones cubeta: Ø290 x 65 mm.

Con Presto XT-UE	Inox	<b>88947</b>	<b>556,00€</b>
	Inox	<b>K088947</b>	<b>586,00€</b>

### URINARIO PRESTOWASH INOX SECO

INOX



- Urinario seco individual de pared con válvula de membrana de silicona, su diseño garantiza la limpieza al presentar formas redondeadas.
- Lavabo realizado en AISI-304.
- Espesor del material: 1/1.5 mm.
- Acabado superficie: Satinado.
- Salida a pared mediante válvula sifónica extra plana de G ½" de PVC. La parte inferior del urinario está provista con una puerta de registro que está fijada en la parte inferior del urinario mediante tornillería facilitando el montaje y la conexión de agua.
- Fijación frontal a la pared mediante tornillería.
- Dimensiones: 360 x 325 x 550 mm.
- Dimensiones cubeta: Ø290 x 65 mm.

Inox	<b>88955</b>	<b>866,50€</b>
------	--------------	----------------

### URINARIO PRESTOWASH INOX MÚLTIPLE

INOX

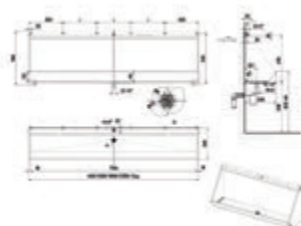

- Urinario múltiple de pared, su diseño garantiza la limpieza al presentar formas redondeadas.
- Puede ser utilizado por 2 o 3 personas de forma simultánea.
- Lavabo realizado en AISI-304.
- Espesor del material: 1/1.5 mm.
- Acabado superficie: Satinado.
- Incluye boquilla de barrido con rociador de G ½" rosca gas fijado en la parte inferior superior de la taza del urinario.
- Toma de agua mediante un latiguillo flexible de G ½".
- Urinario suspendido colectivo, incluye 1 toma de agua y tubo perforado que actúa como cortina de agua.
- Fijación frontal a la pared mediante tornillería.
- Dimensiones: 1200/1800 x 330 x 566 mm.
- Dimensiones cubeta: 115 mm.

1200 mm	Inox	<b>88950</b>	<b>947,40€</b>
1800 mm	Inox	<b>88951</b>	<b>1.168,30€</b>



- Consultar condiciones -

### INODORO PRESTOWASH INOX SUELO

INOX

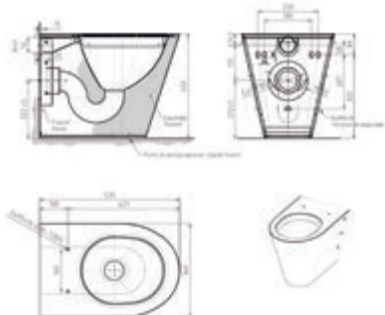

- Inodoro al suelo para su colocación al piso con envolvente troncocónica.
- Cuenta con la certificación EN-997.
- Acabado envolvente que asegura un acabado más duradero.
- Acabado satinado que disminuye la adherencia de los sólidos.
- Taza del inodoro en acero inoxidable AISI-304 fabricada de una sola pieza mediante proceso de embutición.
- Taza con diseño redondo y acabado satinado.
- Provisto de desagüe a pared de Ø100 mm de acero inoxidable AISI-304.
- Toma de agua encastrada de Ø 55 mm completamente realizada en acero inoxidable AISI-304.
- Fijación a pared y suelo. Las dos puertas de registros facilitaran la fijación y las conexiones de agua.
- Dimensiones: 655 x 360 x 400 mm.
- Asiento-tapa no incluida.

Entrada horizontal - salida dual

Inox	<b>88960</b>	<b>821,10€</b>
------	--------------	----------------

### INODORO PRESTOWASH INOX SUSPENDIDO

INOX

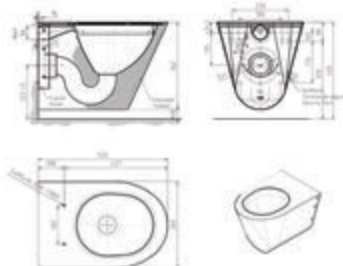

- Inodoro suspendido para su fijación mural con envolvente troncocónica.
- Cuenta con la certificación EN-997.
- Acabado envolvente que asegura un acabado más duradero.
- Acabado satinado que disminuye la adherencia de los sólidos.
- Taza del inodoro en acero inoxidable AISI-304 fabricada de una sola pieza mediante proceso de embutición.
- Provisto de desagüe a pared de Ø100 mm realizado en acero inoxidable AISI-304.
- Toma de agua encastrada de Ø 55 mm completamente realizada en acero inoxidable AISI-304.
- Fijación mediante un soporte de 3 mm. Realizado en acero inoxidable AISI-304 y 6 tornillos tipo torx seguridad para su fijación lateral.
- Dimensiones: 535 x 360 x 350 mm.
- Asiento-tapa no incluida.

Inox	<b>88962</b>	<b>789,50€</b>
------	--------------	----------------

Soporte autoportante + Fluxor mecánico Presto 1000 A inox

Inox	<b>K188962</b>	<b>1.071,20€</b>
------	----------------	------------------

Soporte regulable + Fluxor mecánico Presto 1000 A inox

Inox	<b>K088962</b>	<b>1.085,50€</b>
------	----------------	------------------



- Consultar condiciones -

### INODORO PRESTOWASH INOX COMPLETO

INOX

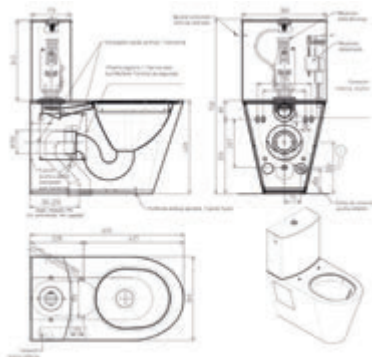

- Inodoro al suelo con tanque bajo (cisterna) con envolvente troncocónica.
- Completamente realizado en acero inoxidable AISI-304. La cisterna esta prevista con un mecanismo de alta calidad de doble descarga (3L y 6L).
- Cuenta con la certificación EN-997.
- Acabado satinado que disminuye la adherencia de los sólidos.
- Taza del inodoro en acero inoxidable AISI-304 fabricada de una sola pieza mediante proceso de embutición.
- Provisto de desagüe a pared de Ø100 mm realizado en acero inoxidable AISI-304.
- Toma de agua de la cisterna oculta (inferior) mediante toma de 3/8".
- Fijación a pared y suelo. Previsto con dos puertas de registro laterales que facilitan el montaje del inodoro y las conexiones de agua.
- Dimensiones de la cisterna: 385 x 360 x 150 mm.
- Dimensiones: 620 x 360 x 425/810 mm.
- Asiento-tapa no incluida.

Inox	<b>88965</b>	<b>1.379,60€</b>
------	--------------	------------------

### SEPARADOR DE URINARIO INOX

INOX

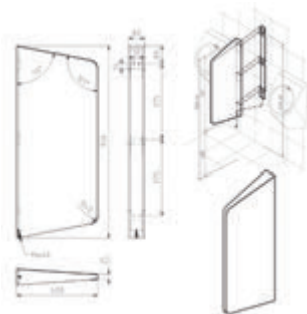

- Material: Acero inoxidable AISI-304.
- Espesor del material: 1.2 mm.
- Acabado superficie: Satinado.
- Fijación frontal a la pared mediante tornillería con fijación oculta.
- Dimensiones: 80 x 400 x 950 mm.

Inox	<b>88968</b>	<b>378,90€</b>
------	--------------	----------------



#### ASIENTO DE SANITARIO MADERA PARA INODORO

Madera	<b>88966</b>	<b>74,90€</b>
--------	--------------	---------------



#### RECAMBIO DE PRESTOWASH SECO INOX

Membrana de silicona	<b>88957</b>	<b>50,70€</b>
Válvula de membrana de silicona	<b>88956</b>	<b>355,30€</b>



#### ASIENTO DE SANITARIO PVC NEGRO

Negro	<b>88967</b>	<b>74,90€</b>
-------	--------------	---------------





# 17

## Accesorios de baño

- Secadores de mano	257
- Dispensadores de jabón	257
- Jaboneras y escobilleros	258
- Portarrollos	259
- Toalleros	260
- Percheros, dispensadores y otros accesorios	261





### SECAMANOS INOX

- Carcasa acabado inox.
- Temporización con desconexión automática a los 60 seg.
- Secador electrónico detección a los 15 cm.
- Tiempo de secado entre 40-50 seg.
- Temperatura aire: 54°.
- Limitador de temperatura a los 105° con desconexión automática del aparato.
- Velocidad del aire: 16 m/seg.
- Potencia: 1.600 W.
- Tensión: 220 V / 50 Hz.
- Peso neto: 3,1 Kg.
- Dimensiones: 225 x 165 x 285 mm.



Cromo **88302 243,60€**

### SECAMANOS SALIDA FRONTAL

- Tobera giratoria 360°.
- Temporización con desconexión automática a los 60 seg.
- Secador electrónico detección a los 15 cm.
- Tiempo de secado entre 40-50 seg.
- Temperatura aire: 40-54°.
- Limitador de temperatura a los 105° con desconexión automática del aparato.
- Velocidad del aire: 20 m/seg.
- Potencia: 2.300 W.
- Tensión: 220 V / 50-60 Hz.
- Peso neto: 5,9 Kg.
- Dimensiones: 275 x 200 x 230 mm.



Inox **88300 413,40€**

### JABONERA ELECTRÓNICA

- Jabonera electrónica de fijación mural.
- Carcasa exterior en ABS.
- Cierre asegurado antivandálico.
- Ventana de control de nivel de jabón.
- Capacidad: 1200 ml.
- Mecanismo de bomba antigoteo.
- Instalación en pared. Soporte de fijación por medio de tornillos y tacos (2) incluidos.
- Alimentación a pilas (no incluidas).
- Indicador de batería baja.
- Alcance de detección ajustable.



Blanco **88306 140,10€**

### JABONERA ELECTRÓNICA

- Carcasa exterior en ABS.
- Cierre asegurado por llave antivandálica suministrada.
- Ventana de control de nivel de jabón.
- Instalación en pared con tornillos o autoadhesivos.
- Alimentado con 3 pilas de 1,5V R14.
- Duración de las pilas: 10.000 maniobras, equivalente aproximadamente a un año.
- Alcance de detección ajustable con el tornillo de regulación.
- Fijación mural.
- Dimensiones: 270 x 110 x 110 mm.



Blanco **70630 203,50€**

### JABONERA MANUAL INOX

- Jabonera accionamiento manual en acero inoxidable.
- Visor transparente de contenido de jabón.

#### Modelo A

- Acabado carcasa satinado.
- Capacidad 1 L.
- 120 x 210 x 70 mm.

#### Modelo B

- Acabado carcasa brillo.
- Capacidad 500 ml.
- 100 x 150 x 55 mm.

A

B



Inox brillo **88082 52,20€**  
Inox satinado **88307 68,70€**

### JABONERA MANUAL BLANCA

- Jabonera manual.
- Acabado blanco.
- Montaje mural.
- Visor transparente de contenido de jabón.
- Capacidad 1.000 ml.



Blanco **88308 32,90€**

### JABONERA PUBLIC

- Fijación mural.
- Fabricada en acero inoxidable AISI 304.



Blanco	<b>88058</b>	<b>77,60€</b>
Inox satinado	<b>88057</b>	<b>80,00€</b>

### JABONERA REJILLA

- Fijación mural.
- Fabricada en acero inoxidable AISI 304.
- Dimensiones: 200 x 100 mm.



Blanco	<b>88045</b>	<b>56,80€</b>
Inox satinado	<b>88051</b>	<b>57,20€</b>

### JABONERA RESORT

- Fijación mural.
- Fabricada en acero inoxidable AISI 304.



Cromo	<b>88089</b>	<b>31,80€</b>
-------	--------------	---------------

### ESCOBILLERO PUBLIC

- Fabricado en acero inoxidable AISI 304 satinado.
- Fijación suelo o muro.



Blanco	<b>88060</b>	<b>80,60€</b>
Inox satinado	<b>88059</b>	<b>82,60€</b>

### ESCOBILLERO PARED PUBLIC

- Fabricada en acero inoxidable AISI 304.
- Escobillero fijación mural con sistema de cierre mediante presión.



Blanco	<b>88041</b>	<b>56,80€</b>
Inox satinado	<b>88047</b>	<b>59,80€</b>

### ESCOBILLERO RESORT

- Fabricada en acero inoxidable AISI 304.
- Fijación mural.



Cromo	<b>88086</b>	<b>57,40€</b>
-------	--------------	---------------

### PORTARROLLOS CROMADO

- Dispensador de papel higiénico industrial o colectivo.
- Fabricado en acero inoxidable AISI 304.
- Acabado cromado.
- Visor de contenido.
- Cierre de seguridad con llave.
- Adecuado para bobinas industriales de 240 m.

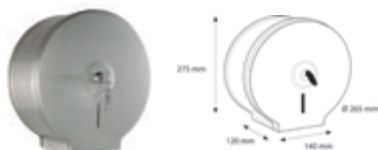

Cromo **88097** **84,60€**

### PORTARROLLOS BLANCO

- Dispensador de papel higiénico industrial o colectivo.
- Fabricado en ABS.
- Acabado blanco.
- Visor de contenido.
- Cierre de seguridad con llave.
- Adecuado para bobinas industriales de 240 m.

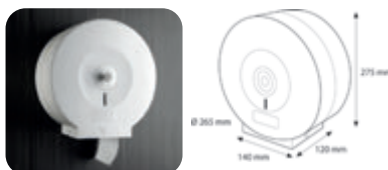

Blanco **88098** **41,00€**

### PORTARROLLOS VISTO

- Fijación mural.
- Fabricado en acero inoxidable AISI 304.
- Carcasa de cierre completo.



Cromo **88092** **57,20€**

### PORTARROLLOS EMPOTRADO

- Fijación empotrado mural.
- Fabricado en acero inoxidable AISI 304.
- Carcasa de cierre completo.
- Dimensiones embellecedor 155 x 165 mm.
- Dimensiones caja 135 mm alto x 70 mm fondo.



Cromo **88093** **39,60€**

### PORTARROLLOS RESORT

- Portarrollos individual fijación mural con faldón frontal.
- Fabricado en acero inoxidable AISI 304 satinado.



Cromo **88085** **48,30€**

### PORTARROLLO PUBLIC

- Fijación mural.
- Carcasa fija.



Inox satinado **88050** **32,60€**  
Blanco **88044** **33,40€**

### PORTARROLLOS RESORT

- Portarrollos vertical para reserva.
- Fabricado en acero inoxidable AISI 304.
- Barra cilíndrica acabado cromado.
- Embellecedor cromado anclaje a pared.



Cromo **88094** **33,30€**

### PAPELERA RESORT

- Papelera acabado metálico.
- Fabricada en acero inoxidable AISI 430.
- Base circular de Ø 170 mm.
- Apertura mediante pedal.
- Altura: 270 mm.
- Capacidad: 3 L.



Cromo **88088** **53,30€**

### ESPEJO AMPLIADOR RESORT

- Espejo facial giratorio 360°.
- Fijación mural con desplazamiento en 180°.
- Dos opciones de visión: lado visión ampliación, lado visión normal.
- Fabricado en latón cromado.



Cromo **88096** **82,60€**

### TOALLERO REPISA RESORT

- Fijación mural.
- Fabricado en acero inoxidable AISI 304 satinado.
- Dimensiones: 600 x 230 mm.



Cromo	<b>88091</b>	<b>69,50€</b>
-------	--------------	---------------

### TOALLERO DOBLE RESORT

- Toallero de doble barra cilíndrica.
- Fabricado en acero inoxidable AISI 304 satinado.
- Dimensiones: 610 x 140 mm.



Cromo	<b>88087</b>	<b>77,40€</b>
-------	--------------	---------------

### TOALLERO TRIPLE RESORT

- Fijación mural.
- Fabricado en acero inoxidable AISI 304 satinado.
- Barillas giratorias 180°.
- Dimensiones: 380 x 220 mm.

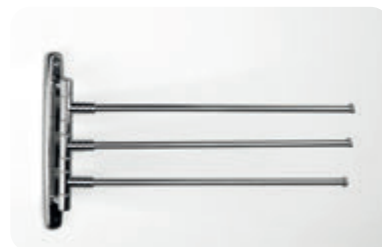

Cromo	<b>88090</b>	<b>63,00€</b>
-------	--------------	---------------

### TOALLERO SIMPLE PUBLIC

- Dimensiones: 430 x 90 mm.



Blanco	<b>88043</b>	<b>49,20€</b>
Inox satinado	<b>88049</b>	<b>51,80€</b>

### TOALLERO ANILLA PUBLIC

- Fabricado en acero inoxidable AISI 304.
- Dimensiones: 270 x 200 mm.



Blanco	<b>88056</b>	<b>55,60€</b>
Inox satinado	<b>88055</b>	<b>58,60€</b>

### TOALLERO ANILLA RESORT

- Toallero anilla mural.
- Fabricado en acero inoxidable AISI 304 satinado.



Cromo	<b>88083</b>	<b>52,20€</b>
-------	--------------	---------------



### PERCHERO NYLON

- Fijación mural.



Simple	Blanco	<b>89010</b>	<b>22,10€</b>
Doble	Blanco	<b>89015</b>	<b>58,10€</b>

### PERCHERO INOX

- Fijación mural.



Simple	Inox	<b>88052</b>	<b>27,90€</b>
Simple	Blanco	<b>88039</b>	<b>27,50€</b>
Doble	Inox	<b>88048</b>	<b>66,90€</b>
Doble	Blanco	<b>88042</b>	<b>63,50€</b>

### DISPENSADOR RESORT

- Dispensador de pañuelos.
- Dosificador de sobremesa.
- Fabricado en acero inoxidable AISI 304.
- Apertura superior.
- Acabado cromado.
- Dim: 250 x 130 x 70 mm.



Cromo	<b>88095</b>	<b>55,10€</b>
-------	--------------	---------------

### DISPENSADOR RESORT

- Dosificador de bolsitas higiénicas para baño.
- Fabricado en acero inoxidable AISI 304.
- Fijación mural.
- Acabado cromado.
- Dim: 135 x 90 x 25 mm.



Cromo	<b>88084</b>	<b>48,40€</b>
-------	--------------	---------------

### DISPENSADOR TOALLITAS ZIGZAG

- Acero Inoxidable AISI 430, acabado satinado.
- Dimensiones: 305 x 266 x 120 mm.
- Peso en vacío 1,2 Kg aproximadamente.
- Tipo de toallitas: plegadas en C, o plegadas en Z, dimensiones máximas de toallitas 100 x 260 mm.
- Capacidad: 600 toallitas plegadas en Z, 400 toallitas plegadas en C.
- Altura instalación recomendada 1.300 - 1.600 mm.



Cromo	<b>88099</b>	<b>60,70€</b>
-------	--------------	---------------

### ESTANTE DE CRISTAL

- Dimensiones: 400 x 120 mm.



Blanco	<b>88040</b>	<b>44,40€</b>
Inox	<b>88046</b>	<b>46,70€</b>





# 18

## Equipamientos Especializados

- Grifería hospitalaria	267
- Lavacañas	273
- Urinario seco	275
- Lavabo-urinario	277



# Productos hospitalarios

*sanifirst*

**Presto continua ofreciendo el más amplio y especializado rango de soluciones que aúnan la máxima tecnología en seguridad, fiabilidad, ergonomía, higiene y ahorro de agua, para los segmentos de laboratorios y hospitales.**

La grifería especializada para instalaciones sanitarias debe cumplir las más exigentes prestaciones, así como aunar funcionalidad, ergonomía, fácil desinfección y máxima higiene. Especialmente diseñada para instalación en espacios quirúrgicos, baños hospitalarios o lavaplatos clínicos.

## Higiene

Todos los productos resisten el choque térmico y/o químico (sujeto al cumplimiento de los protocolos existentes). La grifería de hospital, está diseñada con un interior liso para minimizar el crecimiento bacteriano.

## Economía y seguridad

El cartucho de Ø 40 (base y altura), único en el mercado, trae una doble velocidad + sistema de caudal adaptable según las necesidades + un anillo de bloqueo de temperatura (latón a petición). La combinación de estos elementos, logra un ahorro de agua al tiempo que garantiza la máxima seguridad.



## SANIFIRST GRIFO MEZCLADOR HOSPITALARIO

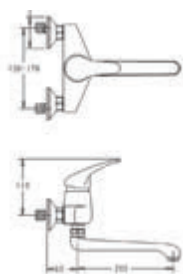

- Grifo mezclador hospitalario de instalación mural con caño orientable.
- Cuerpo y embellecedor en latón cromado.
- Apertura por maneta plana de 150 mm, de fácil utilización y mantenimiento.
- Caño giratorio de largo 200 mm muy práctico para el lavado óptimo.
- Cartucho cerámico de Ø40 mm multifunciones: limitación de temperatura con 7 posiciones de regulación.
- Doble caudal 6 /12 l/min y ajuste posible de 2 a 13,8 l/min.
- Aireador F22 X 1 con salida libre.
- Entradas hembra de 1/2" a 3/4" con excéntrica y embellecedor.
- Seguridad y ahorro en el consumo de agua

Con palanca gerontológica

Cromo	<b>75096</b>		<b>255,40€</b>
Cromo	<b>75097</b>		<b>295,80€</b>

## SANIFIRST GRIFO MEZCLADOR HOSPITALARIO CAÑO CURVO

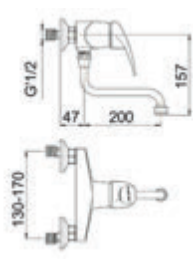

- Grifo mezclador hospitalario de instalación mural con caño orientable.
- Cuerpo en latón cromado, piezas interiores en materiales resistentes a la corrosión.
- Apertura por maneta plana de 150 mm, de fácil utilización y mantenimiento.
- Caño giratorio de largo 200 mm.
- Cartucho cerámico de Ø40 mm multifunciones: limitación de temperatura con 7 posiciones de regulación.
- Doble caudal y posible regulación de 2 a 13,8 l/min.
- Aireador F22 X 1 con salida libre.
- Entradas hembra de 1/2" a 3/4" con excéntrica y embellecedor.
- Seguridad y ahorro en el consumo de agua.

Caño giratorio de 200 mm

Cromo	<b>75029</b>		<b>159,60€</b>
-------	--------------	--	----------------

## SANIFIRST GRIFO MEZCLADOR HOSPITALARIO CAÑO CURVO

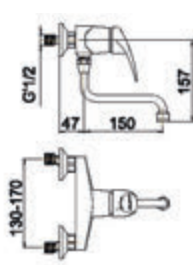

- Grifo mezclador hospitalario de instalación mural con caño orientable.
- Cuerpo en latón cromado, piezas interiores en materiales resistentes a la corrosión.
- Apertura por maneta plana de 150 mm, de fácil utilización y mantenimiento.
- Caño giratorio de largo 150 mm.
- Cartucho cerámico de Ø40 mm multifunciones: limitación de temperatura con 7 posiciones de regulación.
- Doble caudal y posible regulación de 2 a 13,8 l/min.
- Aireador F22 X 1 con salida libre.
- Entradas hembra de 1/2" a 3/4" con excéntrica y embellecedor.
- Seguridad y ahorro en el consumo de agua.

Caño giratorio de 150 mm

Cromo	<b>san75030</b>		<b>152,30€</b>
-------	-----------------	--	----------------

## GRIFO GERONTOLÓGICO LAVABO MURAL AROHA

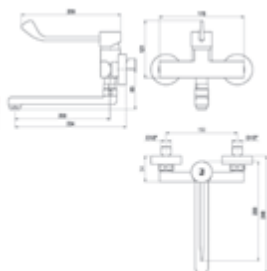

- Grifo fabricado en latón con acabado cromado.
- Presión mínima de uso: 0,5 bar.
- Accionamiento mediante maneta gerontológica.
- Cuerpo para instalación mural.
- Cartucho sellado con discos cerámicos de diámetro 40 mm.
- Entrada hembra de 3/4" con excéntrica y embellecedor.

Cromo	<b>46010PG</b>		<b>129,60€</b>
-------	----------------	--	----------------

## SANIFIRST GRIFO TERMOSTÁTICO DUCHA

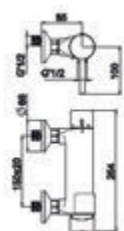

- Grifo mezclador termostático de ducha instalación mural.
- Cuerpo en latón cromado, piezas interiores en materiales resistentes a la corrosión.
- Apertura por palanca.
- Volante de temperatura con bloqueo a los 38°C por golpe térmico. Desbloqueo por los servicios técnicos sin la necesidad de desmontar el volante.
- Cabeza cerámica ½ vuelta para el ajuste del caudal y cartucho termostático.
- Con regulador de temperatura de 18 a 38°C.
- Cuerpo frío; aislamiento anti quemaduras.
- Caudal regulable entre 5 y 14 l/min.
- Entradas hembra de 1/2" a 3/4" con excéntrica y embellecedor.
- Suministrado con arandela, junta y tuerca de fijación.

Con límite de temperatura variable

Cromo	<b>75112</b>	🔥	<b>450,10€</b>
Cromo	<b>75308</b>	🔥	<b>478,90€</b>

## SANIFIRST GRIFO TERMOSTÁTICO DUCHA

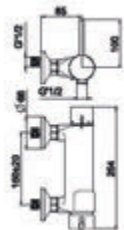

- Grifo mezclador termostático de ducha instalación mural.
- Cuerpo en latón cromado, piezas interiores en materiales resistentes a la corrosión.
- Apertura por palanca.
- Volante de temperatura con un tope de 38°, se desbloquea hasta 45°C.
- Cabeza cerámica ½ vuelta para el ajuste del caudal y cartucho termostático.
- Con regulador de temperatura de 18 a 38°.
- Válvulas antirretorno incorporadas que impiden la intercomunicación entre agua fría y agua caliente.
- Cuerpo frío; aislamiento anti quemaduras.
- Caudal regulable entre 5 y 14 l/min.
- Entradas hembra de 1/2" a 3/4" con excéntrica y embellecedor.
- Salida de ducha 1/2" hacia abajo con tapa anti retorno integrado.

Cromo	<b>75309</b>	🔥	<b>478,90€</b>
-------	--------------	---	----------------

## COLUMNA DUCHA DE EMERGENCIA CON LAVA-OJOS Y RECOGEDOR



- Este producto se recomienda como primer auxilio en caso de accidentes como quemaduras, abrasiones, contaminación química...etc sobre el cuerpo humano o los ojos.
- Columna modular con lava-ojos y recogedor.
- Debe ser instalado muy próximo al lugar de trabajo.
- Presión mínima de uso: 1,5 bar.
- Columna fabricada en latón y acero inoxidable AISI 304, con capa poliéster resistente a productos químicos. Copa de goma en caucho EPDM.
- Cabeza de ducha con sistema de autodrenaje.
- Lava-ojos con regulador de caudal integrado (26 l/min).
- Recogedor en acero inoxidable con desagüe integrado.
- Fácil instalación y rápida activación.
- Cumple con las normas EN 15154 y ANSI Z 358.1: 2004.
- Peso aproximado: 17 kg.

**85671** **3.064,90€**

## DUCHA DE EMERGENCIA MONTAJE TECHO

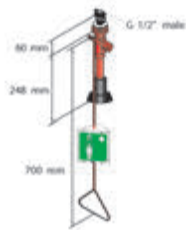

- Especialmente diseñado para en áreas dónde hay riesgo de salpicaduras de productos químicos peligrosos. Esta ducha de seguridad descontamina inmediatamente al fluir el agua cuando se acciona el tirador de emergencia. El agua fluye hasta que el usuario lo detiene manualmente.
- Fabricado en latón con capa poliéster resistente a productos químicos.
- Cabeza de ducha autodrenante.
- Tirador de accionamiento ergonómico.
- Presión mínima de uso: 1 bar.
- Entrada macho de 1/2".
- Caudal 112 l/min.
- Fácil instalación y rápida activación.
- Cumple con las normas EN 15154 y ANSI Z 358.1: 2004.
- Peso aproximado: 2 kg.

Rojo **85753** **880,40€**

## DUCHA DE EMERGENCIA MONTAJE A PARED



- Especialmente diseñado para áreas dónde hay riesgo de salpicaduras de productos químicos peligrosos. Esta ducha de seguridad descontamina inmediatamente al fluir el agua cuando se acciona el tirador de emergencia. El agua fluye hasta que el usuario lo detiene manualmente.
- Tirador de accionamiento manual de fácil uso para lavado efectivo.
- Fabricado en latón con capa poliéster resistente a productos químicos.
- Cabeza de ducha con sistema de autodrenaje.
- Presión mínima de uso: 1 bar.
- Entrada macho de 1/2". Entrada hembra 1/2" para ducha con tubería vista.
- Caudal: 112 l/min.
- Fácil instalación y rápida activación.
- Cumple con las normas EN 15154 y ANSI Z 358.1: 2004.
- Peso 3 kg.

Rojo **85754** **1.058,80€**

Tubería vista

Rojo **85755** **1.132,60€**

## DUCHA DE EMERGENCIA MONTAJE A PARED SOBRE PUERTA

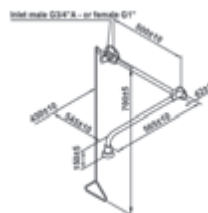

- Especialmente diseñado para áreas dónde hay riesgo de salpicaduras de productos químicos peligrosos. Esta ducha de seguridad descontamina inmediatamente al fluir el agua cuando se acciona el tirador de emergencia. El agua fluye hasta que el usuario lo detiene manualmente.
- Montaje sobre puerta para ahorrar espacio. Posibilidad de montar la ducha a izquierda o derecha de la puerta.
- Tirador de accionamiento ergonómico.
- Fabricado en latón con capa poliéster resistente a productos químicos.
- Cabeza de ducha con sistema de autodrenaje.
- Presión mínima de uso: 1 bar.
- Entrada macho 3/4" o hembra 1". Peso 3 kg.
- Caudal: 112 l/min.
- Fácil instalación y rápida activación.
- Cumple con las normas EN 15154 y ANSI Z 358.1: 2004.

Rojo **86203** **1.132,60€**





## LAVA-OJOS DE EMERGENCIA MURAL CON RECOGEDOR

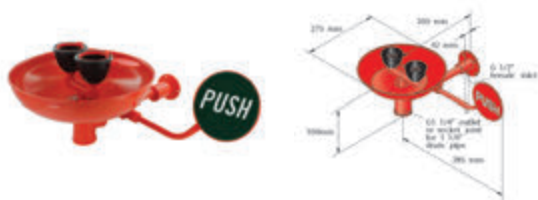

- Este producto es esencial como primer auxilio en caso de quemaduras, abrasiones y contaminación química.
- Fabricado en latón con capa poliéster resistente a productos químicos.
- Instalación a pared.
- Entrada hembra de 1/2".
- Salida macho de 1/4".
- Fácil instalación y rápida activación.
- Cumple con las normas EN 15154 y ANSI Z 358.1: 2004.

Rojo **85765** 2.215,80€

## LAVA-OJOS DE EMERGENCIA MANUAL CON FLEXIBLE MURAL



- Este producto es esencial como primer auxilio en caso de quemaduras, abrasiones y contaminación química.
- Debe ser instalado muy próximo al lugar de trabajo.
- Anclaje a pared.
- Presión mínima de uso: 1,5 bar.
- Ducha de mano de poliarilamina reforzada con fibra de vidrio.
- Entrada macho de 1/2".
- Fácil instalación y rápida activación.
- Cumple con las normas EN 15154 y ANSI Z 358.1: 2004.
- Peso aproximado: 0,5 kg.

Rojo **85767** 732,70€

## LAVA-OJOS DE EMERGENCIA MANUAL CON FLEXIBLE MONTAJE MESA



- Este producto es esencial como primer auxilio en caso de quemaduras, abrasiones y contaminación química.
- Debe ser instalado muy próximo al lugar de trabajo.
- Presión mínima de uso: 1,5 bar.
- Ducha de mano de poliarilamina reforzada con fibra de vidrio.
- Entrada macho de 1/2".
- Fácil instalación y rápida activación.
- Cumple con las normas EN 15154 y ANSI Z 358.1: 2004.
- Peso aproximado: 0,5 kg.

Rojo **85768** 941,90€

## LAVA-OJOS DE EMERGENCIA MANUAL MURAL CON DOBLE ROCIADOR



- Este producto es esencial como primer auxilio en caso de quemaduras, abrasiones y contaminación química.
- Debe ser instalado muy próximo al lugar de trabajo.
- Anclaje a pared. Incluye soporte de montaje a pared.
- Presión mínima de uso: 1,5 bar. Presión máxima de uso: 10 bar.
- Temperatura mínima: 5°C. Temperatura máxima: 80°C.
- Doble rociador de mano con dos cabezas (45°) y manguera de 1,5 m.
- Gatillo para apertura de caudal.
- Caudal: 14 l/min.
- Tapón antipolvo.
- Diseño y material anti-cal.
- Válvula de retención incorporada.
- Óptimo rociado de ojos.
- Fácil limpieza de la cabeza.

Rojo **86202** 918,40€





Acabado brillo



Acabado satinado

### LAVACUÑAS TEMPORIZADO

- Fabricado en acero inoxidable AISI 304.
- Panel frontal satinado o brillo con 2 pulsadores.
- Dispone en su interior de dos rociadores fabricados en acero inoxidable AISI 304 que garantizan la limpieza de la muñeca mediante agua a presión.
- Soporte de muñecas fabricado con varilla  $\varnothing 5$  mm.
- Grifo con cuerpo y pulsador en latón con entrada  $\frac{1}{2}$ ". (2 ud. en caso de doble temporizado) y cierre automático  $6 \pm 1$  seg.
- Fluxor con cuerpo en latón con entrada  $\frac{3}{4}$ ". (en modelo de fluxor) y cierre automático  $7 \pm 2$  seg.
- Rango de temperatura de trabajo: entre 5 y 65 °C.
- Presión de trabajo recomendable: 3 bar.
- Desagüe de salida para tubo  $\varnothing 75$  mm.

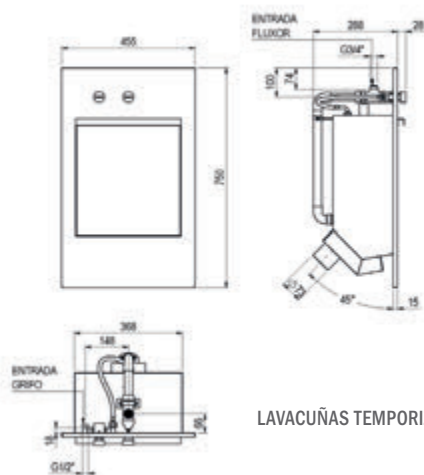

LAVACUÑAS TEMPORIZADO 88192

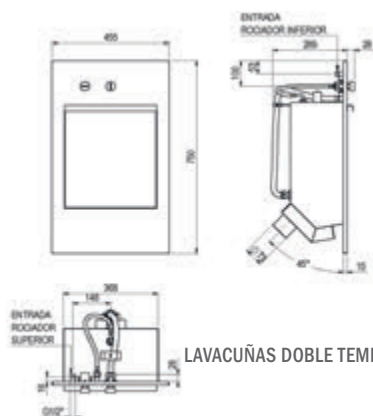

LAVACUÑAS DOBLE TEMPORIZADO 88191

Lavacuñas fluxor temporizado

Lavacuñas fluxor temporizado

Lavacuñas doble temporizado

Lavacuñas doble temporizado

#### LAVACUÑAS FLUXOR TEMPORIZADO

Inox brillo	<b>88192</b>		<b>830,50€</b>
Inox satinado	<b>88194</b>		<b>795,10€</b>
<b>LAVACUÑAS DOBLE TEMPORIZADO</b>			
Inox brillo	<b>88191</b>		<b>812,60€</b>
Inox satinado	<b>88193</b>		<b>777,80€</b>

# Urinario seco Prestodry

**Variantes tecnológicas en grifería temporizada o electrónica, con un nuevo producto destinado 100% al ahorro de agua. Es el nuevo Urinario Seco Prestodry para instalaciones sin agua.**

El agua es fundamental para todas las formas de vida conocidas y representa un recurso indispensable para las actividades que conforman nuestra sociedad, tal como, alimentación y uso doméstico, vías de comunicación, uso público, uso deportivo, uso agrícola etc. Los recursos naturales se han vuelto escasos con la creciente población mundial y su disposición en varias regiones habitadas es la preocupación de muchas organizaciones gubernamentales. Según la ONU, actualmente 80 países del mundo sufren debido a la falta de agua. Es por todas estas razones que el ahorro de agua es cada vez más vital y necesario.

Desde el GRUPO PRESTO queremos seguir contribuyendo al ahorro de agua y sostenibilidad del planeta, además de con sus distintas

Se trata de un urinario que cuenta con una rejilla de acero inoxidable tras la que se encuentra un dispositivo de látex natural anti-olores, que permite el paso de líquidos al usarlo pero se cierra después, impidiendo el paso de olores.

## Ventajas

- Ahorro de agua de 50.000 a 250.000 litros anuales.
- No requiere agua para su uso.
- Sin mantenimiento.
- Sin malos olores.
- Sin líquidos, gel ni pastillas.

## Limpeza

Los urinarios deben limpiarse de igual modo que los sistemas normales. Se recomienda una limpieza diaria usando productos no perjudiciales con el medio ambiente con un posterior aclarado.

El sistema de bloqueo de olores de latex debe retirarse una vez al mes para su limpieza, usando los mismos productos que se usen habitualmente y después su aclarado bajo el grifo para retirar los sedimentos de orina que pudieran quedar.

Se recomienda que cuando de desmonte el sistema de latex, aprovechar para verter algún producto apropiado para la limpieza de canalizaciones, para mantener los desagües en buen estado.



**Repuesto de latex**

89025 | 48,20 €



### URINARIO SECO PRESTODRY QUARE S

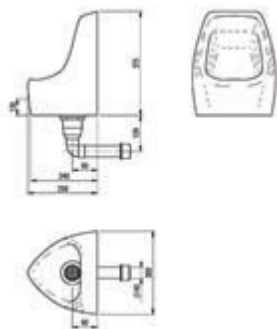

- Urinario ecológico sin agua.
- Dimensiones: 39 x 30 x 24 cm.
- Fabricado en cerámica de color blanco.
- Incluye:
  - Trampa de acero inoxidable.
  - Nuevo sistema de bloqueo de olores.
  - Kit de instalación.

Blanco **89050 612,40€**

### URINARIO SECO PRESTODRY OVAL

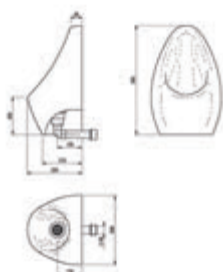

- Urinario ecológico sin agua.
- Dimensiones: 58 x 36 x 29 cm.
- Fabricado en cerámica de color blanco.
- Incluye:
  - Trampa de acero inoxidable.
  - Nuevo sistema de bloqueo de olores.
  - Kit de instalación.

Blanco **89060 796,00€**

### URINARIO SECO PRESTODRY QUARE L

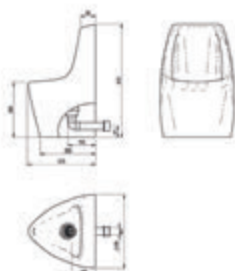

- Urinario ecológico sin agua.
- Dimensiones: 60 x 40 x 29 cm.
- Fabricado en cerámica de color blanco.
- Incluye:
  - Trampa de acero inoxidable.
  - Nuevo sistema de bloqueo de olores.
  - Kit de instalación.

Blanco **89070 1.010,10€**

# Lavabo - Urinario Prestocomb

Es un sistema combinado que integra dos elementos en uno, consiguiendo así un importante ahorro de agua, ya que una vez usado el urinario, el usuario puede utilizar seguidamente el grifo mediante un sensor integrado. De esta forma, al lavarse las manos el agua se reutiliza para hacer la limpieza del mismo, evitando así la posibilidad de dos usos, que es lo que normalmente ocurre al ser dos elementos separados. Consiguiendo por lo tanto un ahorro de 2 l. a 6 l. por uso (70.000 a 210.000 l. anuales).

Fabricado en acero inoxidable AISI 304 con recubrimiento de pintura de alta resistencia física y química para asegurar su imagen en el tiempo.

## Características generales

- Existe versión con lavabo o solo urinario. La opción con lavabo cuenta con una bandeja de cristal templado de alta resistencia y tiene opción de un solo agua o mezclador con la maneta de selección perfectamente integrada en el conjunto.
- Ambos modelos son electrónicos para mejorar la higiene. La versión de urinario realizará la descarga tras la retirada del usuario y la versión con lavabo la hará cuando detecte las manos del usuario próximas al sensor de detección.
- La alimentación es mediante pila estándar CR-P2 o transformador suministrados con el producto.
- Ambos modelos se suministran con latiguillos de conexión y llaves de paso.

## Ventajas

- Esta configuración ofrece las siguientes ventajas:
- Se obtiene un ahorro de espacio al centralizar en un único punto el urinario y el lavabo.
- Se reducen los costes de fabricación y se reduce el consumo de energía al tener que fabricarse un solo producto en lugar de dos.
- Se reduce el coste de instalación de aparatos sanitarios al tener que instalarse un solo equipo sanitario.
- Se reduce el coste de grifería y valvulería al solo necesitarse un único grifo.
- Se reduce el coste de la instalación de agua al reducir a la mitad las tomas de agua y desagües.
- Se consigue ahorro de agua al utilizarse la misma agua del lavabo para limpiar el urinario.
- Mejora de la limpieza del urinario al estar limpiándose con agua con contenido en jabón, pues es normal su uso en el lavado de manos. Esto permite reducir el uso de dosificadores de productos de limpieza comúnmente utilizados en urinario eliminándose su coste, reduciéndose el uso de productos químicos, y mejorando la estética de la instalación al no tener que añadir más elementos.
- En el caso de utilizarse grifería electrónica, se asegurará mayor higiene pues la grifería de ese tipo tiene posibilidad de realizar descargas automáticas cada 12 o 24h aunque no haya uso del sanitario evitando acumulación de olores e incrustaciones en aireadores y desagües.
- El desagüe del equipo es de diámetro 40 mm.

## Colores RAL disponibles (consultar para otras opciones de color):



## PRESTOCOMB MEZCLADOR

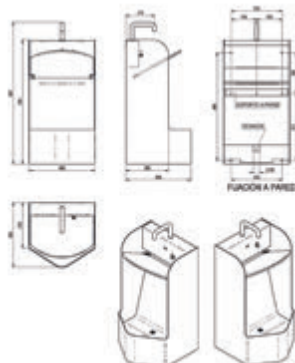

- Caño fijo.
- Caudal: 8 l/min.
- Descarga cuando se detectan las manos del usuario.

Pila CR-P2	Inox	<b>79920</b>	<b>2.320,60€</b>
Transformador	Inox	<b>79921</b>	<b>2.320,60€</b>

## PRESTOCOMB UN AGUA

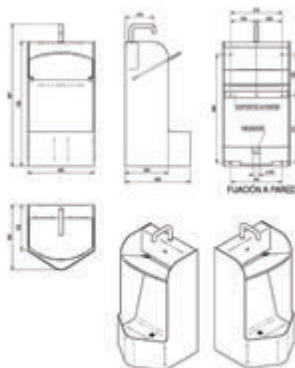

- Caño fijo.
- Caudal: 8 l/min.
- Descarga cuando se detectan las manos del usuario.

Pila CR-P2	Inox	<b>79900</b>	<b>2.301,00€</b>
Transformador	Inox	<b>79901</b>	<b>2.301,00€</b>

## PRESTOCOMB URINARIO



- Descarga tras la retirada del usuario.

Pila CR-P2	Inox	<b>79950</b>	<b>2.147,60€</b>
Transformador	Inox	<b>79951</b>	<b>2.147,60€</b>





# Listado de referencias

---



PRODUCTO	REF.	PÁG.	PRODUCTO	REF.	PÁG.
Cabezal Eclair H	1006	157	Cabezal lavabo XT	4028	121
Cabezal para fluxor Eclair	1007	156	Cabezal lavabo XT pa	4030	121
Cabezal columna ducha Presto	1010	139	Cabezal urinario XT 2000 UE	4037	148
Cabezal Alpa	1015	139	Cabezal lavabo XT ps	4592	121
Cabezal 3500 cromado	1017	139	Cabezal XT palanca 26661-26242-26245-26261-26920	4594	121
Cabezal Alpa 80 empotrado negro	1020	139	Cabezal para urinario XT pulsación suave	4692	121
Cabezal Alpa 80 empotrado cromado	1022	139	Cabezal para urinario XT Eco	5027	148
Cabezal 4000 SBC negro	1023	121	Cabezal lavabo XT Eco	5028	121
Cabezal 4000 SBC	1024	121	Cabezal lavabo XT Eco pa	5030	121
Cabezal 520-630-510	1025	122	Cabezal XT 2000 P y XT PM	5038	121
Cabezal para grifo temporizado urinario Presto	1027	148	Cabezal XT 2000 L y XT LM	5050	121
Cabezal 3000-504XL-605 pn (f)	1028	121	Cabezal lavabo XT Eco ps	5592	121
Cabezal 3000-504XL-605 pn (c)	1029	121	Cabezal para urinario XT Eco pulsación suave	5692	148
Cabezal 3000-504XL-605 pa (f)	1030	121	Racor curvo para Alpa 80 y Alpa 90	6216	140
Cabezal 3000-504XL-605 pa (c)	1031	121	Racor curvo regulable para Alpa 90	6516	140
Cabezal 509	1034	122	Pistón para fluxor 1000 m	9847	156
Cabezal Eco 2000-2010-2020 pn	1035	121	2000 Eco (c) pa	10003	103
Cabezal Eco 2000-2010-2020 pa	1036	121	Racor entrada	10011	156
Cabezal 712	1037	121	2000 Eco (f)	10020	103
Cabezal Arte AM	1040	121	2000 Eco (f) pa	10021	103
Cabezal Arte I (f)	1050	121	12 s/t Eco	10022	142
Cabezal Arte I (c)	1051	121	2000 Eco (c)	10023	103
Cabezal Arte Im	1052	121	Racor entrada roscado	10027	156
Cabezal para urinario arte ue	1061	148	3000 Eco sin llaves de paso	10031	106
Cabezal Arte D (f)	1065	139	3000 Eco	10032	106
Cabezal Arte D (c)	1066	139	12 c/t Eco	10033	142
Cabezal 3500 arte	1070	139	2010 Eco (f)	10100	115
Cabezal Alpa 90 Arte E lux	1075	139	2010 Eco (f) pa	10101	115
Cabezal Alpa 90 Arte E y arte P	1085	139	2010 Eco (c)	10102	115
Manetafluxor 1000 m/r	1200	156	2010 Eco (c) pa	10103	115
Cabezal para fluxor XT U vertical / XT I	1209	156	3000 Eco pa sin llaves de paso	10131	106
Maneta 1000 m/r TC	1220	167	3000 Eco pa	10132	106
Maneta 1000 e/a	1250	156	Caño lavabo giratorio Eco	10202	119
Maneta fluxor Eyrem	1300	157	3000 palanca Eco	10242	109
Maneta fluxor Arte I	1450	156	Caño lavabo fijo Eco	10302	119
Maneta fluxor Arte I 2D doble descarga	1475	156	2020 Eco	10504	106
Maneta fluxor 1000 C Eco	1500	157	2020 Eco pa	10505	106
Cabezal 550	1532	122	3000 Eco ps sin llaves de paso	10531	106
Cabezal 530/540	1540	122	605 Eco (f) ps	10532	103
Placa pulsador Arte IE	1550	156	605 Eco (c) ps	10533	103
Placa pulsador arte IE 2D	1575	156	3000 Eco ps	10534	106
Cabezal 570	1772	122	Cabezal 605 Eco - 3000 Eco ps (f)	10592	121
Cabezal 55-65-75 (f)	1945	139	Cabezal 605 Eco - 3000 Eco ps (c)	10593	121
Cabezal 55-65-75 (c)	1955	139	605 Eco (f)	10601	103
Cabezal para grifo temporizado urinario Eco	2027	148	4000 SBC Eco	10610	107
Cabezal 605 Eco - 3000 Eco pn (f)	2028	121	4000 SBC Eco sin llaves de paso	10611	107
Cabezal 605 Eco - 3000 Eco pn (c)	2029	121	605 Eco (f) pa	10612	103
Cabezal 605 Eco - 3000 Eco pa (f)	2030	121	605 Eco (c) pa	10613	103
Cabezal 605 Eco - 3000 Eco pa (c)	2031	121	605 Eco (c)	10621	103
Pistón para fluxor Eyrem	2847	121	12 s/t Eco ps	10632	142
Cabezal para urinario XT	4027	156	12 c/t Eco ps	10635	142

PRODUCTO	REF.	PÁG.	PRODUCTO	REF.	PÁG.
27 embellecedor embutido Eco ps	10636	146	Soporte bastidor autoportante para inodoro con fluxor mecánico XT IE 2D	18563	189
12 A Eco ps	10638	142	Soporte bastidor autoportante para inodoro con fluxor mecánico XT IE 2D	18564	189
605 palanca Eco	10661	108	Soporte bastidor regulable para inodoro con fluxor mecánico XT IE 2D	18570	188
Cabezal para grifo temporizado urinario Eco pulsación suave	10692	148	Soporte bastidor regulable para inodoro con fluxor mecánico XT IE 2D	18572	188
12 A Eco	10706	142	Soporte bastidor regulable para inodoro con fluxor mecánico XT IE 2D	18573	188
27 embellecedor embutido Eco	10708	146	Soporte bastidor regulable para inodoro con fluxor mecánico XT IE 2D	18574	188
105 L Eco	10900	100	Soporte bastidor regulable para inodoro con fluxor electrónico Domo Sensia I	18810	188
105 LM Eco	10920	104	Soporte bastidor regulable para inodoro con fluxor electrónico Domo Sensia I	18811	188
105 LM Eco sin llaves de paso	10921	104	Soporte bastidor regulable para inodoro con fluxor electrónico Domo Sensia I	18812	188
XT P Eco (f) pn	11000	114	Soporte bastidor regulable para inodoro con fluxor electrónico Domo Sensia I	18813	188
XT LM Eco con llaves de paso	11032	106	Soporte bastidor regulable para inodoro con fluxor electrónico Domo Sensia I	18814	188
XT LM Eco sin llaves de paso	11035	106	Soporte bastidor regulable para inodoro con fluxor electrónico Domo Sensia I	18815	188
XT P Eco (f) pa	11100	114	Soporte bastidor regulable para inodoro con fluxor electrónico Domo Sensia I	18816	188
XT LM Eco pa con llaves de paso	11132	106	Soporte bastidor regulable para inodoro con fluxor electrónico Domo Sensia I	18817	188
XT LM Eco pa sin llaves de paso	11135	106	Soporte bastidor autoportante para inodoro con fluxor electrónico Domo Sensia I	18818	189
XT LI Eco (f)	11201	101	Soporte bastidor autoportante para inodoro con fluxor electrónico Domo Sensia I	18819	189
XT LI Eco (f) pa	11212	101	Soporte bastidor autoportante para inodoro con fluxor electrónico Domo Sensia I	18820	189
XT LI Eco (f) ps	11232	101	Soporte bastidor autoportante para inodoro con fluxor electrónico Domo Sensia I	18821	189
XT P Eco (f) ps	11530	114	Soporte bastidor autoportante para inodoro con fluxor electrónico Domo Sensia I	18822	189
XT L Eco (f) ps	11532	101	Soporte bastidor autoportante para inodoro con fluxor electrónico Domo Sensia I	18823	189
XT LM Eco ps con llaves de paso	11534	106	Soporte bastidor autoportante para inodoro con fluxor electrónico Domo Sensia I	18824	189
XT LM Eco ps sin llaves de paso	11535	106	Soporte bastidor para lavabo	18830	191
XT L Eco (f)	11601	101	Soporte bastidor para urinario	18840	191
XT L Eco (f) pa	11612	101	Soporte bastidor para urinario	18841	191
XT UE Eco ps	11636	147	Soporte bastidor para urinario	18843	191
XT U Eco ps	11638	143	Soporte bastidor para urinario	18844	191
XT U Eco	11706	143	Soporte bastidor autoportante para inodoro con fluxor mecánico 1000 A	18872	189
XT UE Eco	11708	147	Soporte bastidor regulable para inodoro con fluxor mecánico 1000 A	18884	188
XT U largo Eco	11716	144	Soporte bastidor regulable para inodoro con fluxor mecánico 1000 A	18885	188
XT U largo Eco	11738	144	Soporte bastidor regulable para inodoro con fluxor mecánico Arte IE	18890	188
Eyrem	12011	152	Soporte bastidor regulable para inodoro con fluxor mecánico Arte IE	18891	188
Eclair	13001	152			
Eclair H	13601	152			
1000 M	14109	150			
XT I fluxor	14209	150			
1000 M con llave	14900	150			
Arte I	15000	151			
1000 C Eco	15002	150			
Arte I 2D	15050	151			
Arte I con llave de paso	15100	151			
Artel 2D con llave de paso	15150	151			
Kit de conexión fluxor	18485	157			
Soporte bastidor autoportante para inodoro Presto	18491	189			
Soporte bastidor regulable para inodoro Presto	18492	188			
Soporte bastidor para barras Presto	18493	193			
Soporte bastidor autoportante para inodoro con fluxor mecánico 1000 A	18550	189			
Soporte bastidor autoportante para inodoro con fluxor mecánico XT IE 2D	18560	189			
Soporte bastidor autoportante para inodoro con fluxor mecánico XT IE 2D	18562	189			



PRODUCTO	REF.	PÁG.	PRODUCTO	REF.	PÁG.
Soporte bastidor autoportante para inodoro con fluxor mecánico Arte IE	18895	189	XT L (c) ps	26533	101
Soporte bastidor autoportante para inodoro con fluxor mecánico Arte IE	18896	189	XT LM ps con llaves de paso	26534	105
Soporte bastidor autoportante para inodoro con fluxor mecánico 1000 E XL	18920	189	XT I (f) alto	26551	101
Soporte bastidor regulable para inodoro con fluxor mecánico 1000 E XL	18925	188	XT LM alto	26552	106
XT IE 2D cromo sin llave de paso	19300	155	XT L (f)	26601	101
XT IE 2D blanco sin llave de paso	19302	155	XT L (f) pa	26612	101
XT IE 2D negro sin llave de paso	19303	155	XT L (c) pa	26613	101
XT IE 2D inox sin llave de paso	19304	155	XT L (c)	26621	101
XT IE 2D cromo con llave de paso	19320	155	XT LM ps sin llaves de paso	26635	105
XT IE 2D blanco con llave de paso	19322	155	XT UE ps	26636	147
XT IE 2D negro con llave de paso	19323	155	XT U ps	26638	143
XT IE 2D inox con llave de paso	19324	155	XT L palanca	26661	108
1000 E XL	19400	154	XT U vertical con tubo	26700	144
1000 E XL con llave de paso	19420	154	XT U	26706	143
1000 A brillo	19500	156	XT UE	26708	147
1000 A mate	19501	156	XT U largo	26716	144
1000 A Inox	19550	156	XT U largo ps	26738	144
Arte IE	19700	153	XT 2000 UE cromo	26750	145
Arte IE 2D	19750	153	XT 2000 UE negro	26751	145
105 L	20900	100	XT 2000 UE blanco	26752	145
105 L pulsación antibolcaje agua fría	20912	100	XT 2000 UE inox	26753	145
105 LM	20920	104	XT 2000 P cromo	26801	113
105 LM sin llaves de paso	20921	104	XT 2000 P negro	26802	113
509 pedal	23100	117	XT 2000 P blanco	26803	113
510 pedal un agua	23400	117	XT 2000 P inox	26804	113
520 pedal	23600	117	XT P palanca mural	26920	110
630 pedal	23630	118	DL 400 instalación vista cromo	27100	132
570 montaje suelo (no temporizado)	23970	118	DL 400 instalación empotrada cromo	27104	132
570 montaje muro (no temporizado)	23975	118	Racor DL 400	27140	140
XT P (f) pn	26000	114	DL 400 Touch (recto)	27432	58
XT P (c) pn	26020	114	DL 400 Touch (angulo)	27434	58
XT LM con llaves de paso	26032	105	DL 400 Touch (sin llave de paso)	27435	58
XT LM sin llaves de paso cromo	26035	105	DL 400 Sensia pila (sin llaves de paso)	27470	60
XT P (f) pa	26100	114	DL 400 Sensia pila (recto)	27471	60
XT P (c) pa	26120	114	DL 400 Sensia pila (angulo)	27472	60
XT LM pa con llaves de paso	26132	105	DL 400 Sensia transformador (sin llaves de paso)	27474	60
XT LM pa sin llaves de paso	26135	105	DL 400 Sensia transformador (recto)	27475	60
XT LI (f)	26201	102	DL 400 Sensia transformador (angulo)	27476	60
XT LI (f) pa	26212	102	3000 sin llaves de paso	28031	107
XT LI (c) pa	26213	102	3000	28032	107
XT LI (c)	26221	102	3000 pa sin llaves de paso	28131	107
XT LI (f) ps	26232	102	3000 pa	28132	107
XT LI (c) ps	26233	102	3000 palanca	28242	109
XT LM palanca con llaves de paso	26242	109	4000 SBC	28610	107
XT LM palanca sin llaves de paso	26245	109	4000 SBC sin llaves de paso	28611	107
XT LI palanca	26261	108	Rociador antivandálico a través de tabique	29100	166
XT P (f) ps	26530	114	Rociador orientable con tubo para Presto Alpa 80 y Presto Alpa 90	29205	130
XT P (c) ps	26531	114	Rociador orientable con tubo para 65 y 75	29206	130
XT L (f) ps	26532	101	Rociador orientable ducha con brazo (entrada muro)	29300	130
			Rociador antivandálico ducha Presto	29305	131
			Rociador antivandálico ducha arte Eco	29401	131

PRODUCTO	REF.	PÁG.	PRODUCTO	REF.	PÁG.
Rociador antivandálico ducha arte	29405	131	Alpa 80 instalacion panel	35906	127
Kit difusor Eco rociador	29406	131	3500	35912	116
Columna ducha CC2	29931	138	Conjunto Alpa 80 con rociador antivandálico (sin racores)	35921	134
Columna ducha CC4	29933	138	Conjunto Alpa 80 con rociador antivandálico (con racores)	35922	134
Columna ducha CP1	29940	138	Alpa 90 Arte V instalación vista	35925	127
Columna ducha CP2	29941	138	Conjunto Alpa 90 arte con rociador orientable (con racores)	35927	135
Caño lavabo repisa giratorio	30202	119	Conjunto Alpa 90 arte con rociador antivandálico (con racores)	35929	135
Caño mural giratorio 150 mm	30215	120	Alpa 90 Arte P instalación panel	35936	127
Caño mural giratorio 200 mm	30220	120	Alpa 90 Arte E	35941	129
Caño mural giratorio 250 mm	30225	120	3500 Arte	35943	116
Caño mural giratorio 300 mm	30230	120	Alpa 80 empotrada	35945	128
Caño lavabo repisa fijo	30302	119	605 Plus	36601	103
Caño lavabo recto 100 mm	30600	166	Alpa 90 Arte E lux	36941	129
Caño lavabo recto 200 mm	30650	166	Llave de paso escuadra	42010	156
Caño lavabo recto 100 mm	30710	120	Llave de paso	42520	156
Caño lavabo recto 150 mm	30715	120	Racor unión para tubo de descarga diámetro exterior 32 mm y diámetro de tapón 42 mm	44042	157
Caño lavabo recto 200 mm	30720	120	Racor unión para tubo de descarga diámetro exterior 32 mm y diámetro de tapón 45 mm	44045	157
Caño lavabo recto Eco 100 mm	30760	120	Racor unión para tubo de descarga diámetro exterior 32 mm y diámetro de tapón 47 mm	44047	157
Caño lavabo recto Eco 150 mm	30765	120	Racor unión para tubo de descarga diámetro exterior 32 mm y diámetro de tapón 50 mm	44050	157
Caño lavabo recto Eco 200 mm	30770	120	Racor unión para tubo de descarga diámetro exterior 32 mm y diámetro de tapón 53 mm	44053	157
Caño lavabo curvo	30800	166	Racor unión para tubo de descarga diámetro exterior 32 mm y diámetro de tapón 55 mm	44055	157
Caño lavabo curvo mural	30900	119	Racor unión para tubo de descarga diámetro exterior 28 mm y diámetro de tapón 42 mm	44242	157
Caño giratorio para 3500 150 mm	30915	120	Racor unión para tubo de descarga diámetro exterior 28 mm y diámetro de tapón 45 mm	44245	157
Caño giratorio para 3500 200 mm	30920	120	Racor unión para tubo de descarga diámetro exterior 28 mm y diámetro de tapón 47 mm	44247	157
Caño giratorio para 3500 250 mm	30925	120	Racor unión para tubo de descarga diámetro exterior 28 mm y diámetro de tapón 50 mm	44250	157
Caño giratorio para 3500 300 mm	30930	120	Racor unión para tubo de descarga diámetro exterior 28 mm y diámetro de tapón 53 mm	44253	157
Arte C caño lavabo mural	30950	119	Racor unión para tubo de descarga diámetro exterior 28 mm y diámetro de tapón 55 mm	44255	157
12 s/t	31001	142	Goma de enchufe diámetro 50 mm	44900	157
12 c/t	31002	142	Goma de enchufe diámetro 55 mm	44901	157
712	31686	110	Racor unión para tubo de descarga diámetro exterior 32 mm y diámetro de tapón 40 mm	45040	157
12 A	31706	142	Racor unión para tubo de descarga diámetro exterior 28 mm y diámetro de tapón 40 mm	45440	157
27 embellecedor embutido	31708	146	Brida para tubo diámetro 32 mm	47004	157
27 embellecedor plano	31709	146	Brida para tubo diámetro 28 mm para arte con llave y 1000 m con llave	47006	157
PD UE	31712	147	Brida para tubo diámetro 28 mm	47008	157
Arte UE	31800	146	Tubo curvo 660x260 32 mm cromado	47020	156
Enlace con tuerca para grifo temporizado Presto	31932	148	Tubo sustitución para fluxor 1000 R	47250	156
Enlace recto para Arte U y Domo 77 U	31940	148	Tubo de descarga curvo 520x200 28 mm cromado	47270	156
Enlace sin tuerca para grifo temporizado Presto	31972	148	Tubo de descarga curvo 620x200 28 mm cromado	47280	156
504 XL (f)	33000	115	Monocontrol124 techo	52379	82
504 XL (c)	33020	115			
504 XL (f) pa	33100	115			
504 XL (c) pa	33120	115			
605 (f)	34601	103			
605 (f) pa	34612	103			
605 (c) pa	34613	103			
605 (c)	34621	103			
605 palanca	34661	108			
Alpa 80 instalación vista	35011	127			
Rociador orientable ducha con brazo (entrada vista)	35700	130			
Conjunto Alpa 80 con rociador orientable (sin racores)	35901	134			
Conjunto Alpa 80 con rociador orientable (con racores)	35902	134			

PRODUCTO	REF.	PÁG.	PRODUCTO	REF.	PÁG.
Monocontrol125 techo	52380	82	Conjunto 65 (c) con rociador antivandálico	65040	133
Monocontrol129 mural	52382	82	Conjunto 65 (f) con rociador orientable	65050	133
55 (f) embellecedor plano	55010	125	Conjunto 65 (c) con rociador orientable	65060	133
55 (c) embellecedor plano	55020	125	Neo inox (c)	65105	102
55 (f) embellecedor embutido	55030	125	Neo inox (f)	65110	102
55 (c) embellecedor embutido	55040	125	Neo inox (f) pa	65210	102
Arte D (f)	55050	125	Neo inox (c) pa	65305	102
Arte D (c)	55060	125	Neo Inox LP mural (f)	66030	111
5750 giratorio pila	55132	53	Neo Inox LP mural largo (f)	66035	111
5750 fijo pila	55133	53	Neo Inox LP mural (c)	66105	111
5750 giratorio transformador	55137	53	Neo Inox LP mural (f) pa	66220	111
5750 fijo transformador	55138	53	Neo Inox LP mural largo (f) pa	66225	111
8400 nuevo	55371	66	Neo Inox LP mural (c) pa	66305	111
Soho LM lavabo mezclador pila con llave	56200	46	Arte L (f)	66500	100
Soho LM alto lavabo mezclador pila con llave	56201	47	Arte L (c)	66501	100
Soho LM lavabo mezclador transformador con llave	56210	46	Arte AM pa	66700	107
Soho LM alto lavabo mezclador transformador con llave	56211	47	Arte CM	66900	116
Soho L lavabo pila con llave	56220	46	Neo LM	68052	104
Soho L alto lavabo pila con llave	56221	47	Neo PM	68056	116
Soho L lavabo transformador con llave	56230	46	Flexible para grifo industrial Presto	70574	173
Soho L alto lavabo transformador con llave	56231	47	Resorte para grifo industrial Presto	70576	173
New Touch mezclador cromado pila	56603	39	Soporte fijación	70581	173
New Touch mezclador cromado transformador	56605	39	Cartucho mezclador n1	70586	173
New Touch mezclador negro pila	56607	39	Cartucho mezclador n2	70587	173
New Touch mezclador negro transformador	56609	39	Cartucho cerámico 1/2	70590	173
New Touch un agua cromado pila	56633	39	Cartucho cerámico 3/4	70591	170
New Touch un agua cromado transformador	56635	39	Grifo fregadero industrial monomando	70800	170
Prestorizon LN grifo electrónico lavabo una agua mural pila	57036	48	Grifo fregadero industrial bimando	70802	170
Prestorizon LN grifo electrónico lavabo una agua mural transformador	57040	48	Grifo fregadero industrial bimando mural	70804	170
Linea L grifo electrónico lavabo integrado una agua mural pila con llaves de paso	57100	48	Grifo fregadero industrial bimando mural bajo	70806	170
Linea L grifo electrónico lavabo integrado una agua mural pila Eco con llaves de paso	57102	48	Grifo fregadero industrial bimando dos huecos	70808	170
Linea TC - LM lavabo mezclador mural transformador con llaves de paso	57104	49	Columna industrial mezcladora monomando	70810	171
Linea TC - LM lavabo mezclador mural pila con llaves de paso	57106	49	Columna industrial mezcladora bimando	70812	171
Linea TC - LM lavabo mezclador mural pila Eco	57110	49	Columna industrial mezcladora bimando dos huecos mural	70814	172
Linea TC - L grifo electrónico lavabo una agua mural transformador con llaves de paso	57112	48	Columna industrial mezcladora bimando dos huecos	70816	171
Linea TC - L grifo electrónico lavabo una agua mural pila con llaves de paso	57114	48	Columna industrial mezcladora monomando con grifo intermedio	70818	171
Linea TC - L grifo electrónico lavabo una agua mural pila Eco	57118	48	Columna industrial mezcladora bimando con grifo intermedio	70820	171
504 palanca	63920	110	Columna industrial mezcladora monomando con grifo intermedio	70822	171
Neo L	64702	100	Columna industrial mezcladora bimando con grifo intermedio	70824	171
Neo L Eco	64704	100	Columna industrial mezcladora bimando mural con grifo intermedio	70826	171
Neo P	64708	115	Columna industrial mezcladora bimando dos huecos con grifo intermedio	70828	171
Neo P Eco	64710	115	Columna industrial mezcladora bimando mini con grifo intermedio	70830	172
65 (f)	65010	126	Maneta para columna industrial	70838	173
65 (c)	65020	126	XT Eco-Fusion grifo baño-ducha monomando con accesorios	71210	173
Conjunto 65 (f) con rociador antivandálico	65030	133	XT Eco-Fusion grifo ducha monomando con accesorios	71230	29

PRODUCTO	REF.	PÁG.	PRODUCTO	REF.	PÁG.
XT Eco-Fusion grifo lavabo monomando	71250	29	Domo Sensia PM lavabo mural mezclador pila blanco	79260	51
XT Eco-Fusion grifo bidet monomando	71270	29	Domo Sensia PM lavabo mural mezclador transformador blanco	79261	51
Rociador antivandálico con tubo para Presto 65 y Presto 75	75000	131	Domo Sensia PM lavabo mural mezclador pila inox	79265	51
Rociador antivandálico con tubo para Presto Alpa 80 y Alpa 90	75001	131	Domo Sensia PM lavabo mural mezclador transformador inox	79266	51
75 (f)	75010	126	Domo Sensia D pila	79300	60
75 (c)	75020	126	Domo Sensia D transformador	79301	60
Conjunto 75 (f) con rociador antivandálico	75030	133	Domo Sensia DM pila	79310	60
Conjunto 75 (c) con rociador antivandálico	75040	133	Domo Sensia DM transformador	79311	60
Conjunto 75 (f) con rociador orientable	75050	133	Domo Sensia C pila	79320	52
Conjunto 75 (c) con rociador orientable	75060	133	Domo Sensia C transformador	79321	52
Kit de transformación 1000 M Elec	77109	70	Domo Touch D pila	79350	58
Kit de transformación Arte Elec	77110	70	Domo Touch D transformador	79351	58
Kit de transformación Novo Sensia UE	77708	70	Domo Touch DT pila	79450	58
Domo Sensia UE cuadrado pila cromo	78600	67	Domo Touch DT transformador	79451	58
Domo Sensia UE cuadrado transformador cromo	78601	67	Domo Sensia U urinario pila	79500	66
Domo Sensia UE cuadrado pila inox	78602	67	Domo Touch U pila	79550	64
Domo Sensia UE cuadrado transformador inox	78603	67	Domo Sensia UE pila cromo	79600	67
Novo Sensia UE pila	78609	66	Domo Sensia UE transformador cromo	79601	67
Novo Sensia UE transformador	78610	66	Domo Touch UE pila	79650	64
1000 M Elec con llave de paso pila	78900	66	Domo Touch UE transformador	79651	64
1000 M Elec con llave de paso transformador	78901	68	Domo Sensia I pila cromo	79700	69
1000 M Elec pila	78909	68	Domo Sensia I transformador cromo	79701	69
1000 M Elec transformador	78910	68	Domo Sensia I sin pulsador mecánico pila	79710	69
Domo Sensia L lavabo pila	79000	44	Domo Sensia I sin pulsador mecánico transformador	79711	69
Domo Sensia L lavabo transformador	79001	44	Domo Sensia I pila negro	79715	69
Domo Sensia L lavabo pila sin llaves de paso y juntas	79010	44	Domo Sensia I transformador negro	79716	69
Domo Sensia L lavabo transformador sin llaves de paso y juntas	79011	44	Domo Sensia I pila blanco	79720	69
Domo Touch L pila	79050	38	Domo Sensia I transformador blanco	79721	69
Domo Touch L transformador	79051	38	Domo Sensia I pila inox	79725	69
Domo Sensia LM lavabo pila	79100	45	Domo Sensia I transformador inox	79726	69
Domo Sensia LM lavabo transformador	79101	45	Domo Touch I pila	79750	65
Domo Touch LM pila	79150	38	Domo Touch I transformador	79751	65
Domo Touch LM transformador	79151	38	Kit de transformación 1000 A Elec pila	79800	71
Domo Sensia P lavabo mural un agua pila cromado	79210	50	Kit de transformación 1000 A Elec transformador	79801	71
Domo Sensia P lavabo mural un agua transformador cromado	79211	50	Kit de transformación 1000 A Elec sin pulsador pila	79810	71
Domo Sensia P lavabo mural un agua pila negro	79215	50	Kit de transformación 1000 A Elec sin pulsador transformador	79811	71
Domo Sensia P lavabo mural un agua transformador negro	79216	50	Mira Lux mural	80662	59
Domo Sensia P lavabo mural un agua pila blanco	79220	50	Mira Lux techo	80663	59
Domo Sensia P lavabo mural un agua transformador blanco	79221	50	566	85520	184
Domo Sensia P lavabo mural un agua pila inox	79225	50	Rada TS 203	85521	184
Domo Sensia P lavabo mural un agua transformador inox	79226	50	53/1	85522	185
Domo Sensia PM lavabo mural mezclador pila cromo	79250	51	54/1	85523	185
Domo Sensia PM lavabo mural mezclador transformador cromo	79251	51	Rada A56	85525	185
Domo Sensia PM lavabo mural mezclador pila negro	79255	51	Rada Sense ducha	85540	61
Domo Sensia PM lavabo mural mezclador transformador negro	79256	51	Rada Sense lavabo	85541	49
			Rada UC 1001	85555	79
			Programador Rada UC 1001	85556	79
			Electroválvula 1/2 pulgada 12 v (m)	85573	87
			Detector Rada MC 122	85589	80



PRODUCTO	REF.	PÁG.	PRODUCTO	REF.	PÁG.
Detector Rada MC 124	85590	81	XT 2000 L Eco un agua cromo	90900	102
Detector Rada MC 126	85591	81	XT 2000 L Eco un agua blanco	90901	102
Detector Rada MC 129	85592	80	XT 2000 L Eco un agua negro	90906	102
Sistema outlook de gestión domótica Presto	85600	85	XT 2000 LM Eco mezclador cromo	90920	105
Sensor infrarrojo rada outlook	85601	85	XT 2000 LM Eco mezclador blanco	90921	105
Sensor piezoeléctrico rada outlook	85602	85	XT 2000 LM Eco mezclador negro	90926	105
Caño de lavabo de 150 mm rada outlook	85603	85	Flexible para grifo industrial Presto	91157	173
Caño de lavabo de 190 mm rada outlook	85604	85	Rada 722 M	95130	179
Caño de lavabo de 225 mm rada outlook	85605	85	Rada 215-T3 C	95150	180
Adaptador multiple rada outlook	85606	86	Rada 215-T3 BC	95151	180
Convertidor y software rada outlook	85607	86	Rada 215-T3 ZC	95152	180
Cable de enchufe rs485 rada outlook	85608	86	Rada 215-T3 DK (sin accesorios)	95153	181
Caja de control Rada 850/25	85931	80	Rada 215-T3 DK (sin accesorios)	95154	181
Rada MC 1122	85962	81	Rada 215-T3 OEM	95155	181
Rada MC 1124	85964	81	320 IF	95322	182
Rada MC 1126	85966	81	320 M	95325	182
Monocontrol 126 techo	85968	82	425 IF	95422	183
Rada MC 1129	85969	80	425 F	95428	183
Transformador monocontrol	85970	87	555 TC (c)	95471	162
Kit control Presto	86710	200	565 TC (c)	95473	162
Soporte bastidor con cisterna y pulsador ABS blanco	87281	192	Cabezal 565/555 TC	95491	167
Soporte bastidor con cisterna y pulsador ABS cromo brillo	87282	192	504 XL (f) ps	95530	115
Soporte bastidor con cisterna y pulsador ABS cromo mate	87283	192	504 XL (c) ps	95531	185
Conjunto Prestoduc P50 entrada superior con rociador antivaldálico orientable	88800	137	605 (f) ps	95532	103
Conjunto Prestoduc P50 entrada superior con maneral de ducha	88802	137	605 (c) ps	95533	103
Conjunto Prestoduc P50 entrada superior con rociador antivaldálico orientable antilegionella	88804	137	3000 ps	95534	107
Conjunto Prestoduc Alpa entrada superior con rociador antivaldálico orientable	88808	137	112 TC (f)	95570	161
Conjunto Prestoduc Alpa entrada superior con rociador antivaldálico orientable y pulsador antibloqueaje	88812	137	127 TC (f)	95575	161
Conjunto Prestoduc con grifo Touch	88828	137	112 TC (f) pa	95580	161
Conjunto Prestoduc Sensia un agua pila	88881	137	127 TC (f) pa	95585	161
Conjunto Prestoduc Sensia un agua transformador	88882	137	Cabezal 112/127 TC	95590	167
Conjunto Prestoduc Sensia mezclador pila	88884	137	Cabezal 3000-504XL-605 ps (f)	95592	121
Conjunto Prestoduc Sensia mezclador transformador	88887	137	Cabezal 3000-504XL-605 ps (c)	95593	121
Rociador orientable ducha para Presto Alpa 80 y Presto Alpa 90	90134	130	Cabezal palanca 605-3000-504 ps	95594	121
Mecanismo pulsador DL 400 instalación exterior	90182	140	3000 ps sin llaves de paso	95631	107
Mecanismo pulsador DL 400 instalación empotrada	90183	140	12 s/t ps	95632	142
Pulsador DL 400 cromo mate sin mecanismo	90188	140	12 c/t ps	95635	142
Pulsador DL 400 epoxy blanco sin mecanismo	90189	140	27 embellecedor embutido ps	95636	146
Difusor orientable Presto	90227	122	12 A ps	95638	142
Caja de control manual de legionella Presto	90365	200	212 TC	95670	163
Pulsador DL 400 cromo mate empotrable	90441	140	1000 M TC	95672	164
Rociador completo DL 400	90442	139	227 TC	95675	163
Transformador 230/12 5500 de 1 a 4 aparatos	90464	75	212 TC pa	95680	163
Transformador 230/12 5500 de 5 a 15 aparatos	90610	75	1000 M TC con llave	95682	164
Bloqueo Cabezal para 65 y 75	90628	140	227 TC pa	95685	163
Bloqueo Cabezal Alpa	90629	140	Cabezal 212/227 TC	95690	167
			Cabezal para grifo temporizado urinario pulsación suave	95692	122
			Dre@ms lavabo / ducha visto	96000	57
			Dre@ms lavabo / ducha empotrado	96050	57
			Dre@ms ducha exterior 2 salidas	96302	57
			Dre@ms ducha exterior 3 salidas	96303	57

PRODUCTO	REF.	PÁG.	PRODUCTO	REF.	PÁG.
Dre@ms ducha exterior 4 salidas	96304	57	Alpa 80 empotrada con válvula vaciado y conducto guía	98955	128
Dre@ms ducha exterior 5 salidas	96305	57	Alpa 80 TC VV S	99050	162
Dre@ms urinario visto	96500	73	Válvula 920	99200	176
Dre@ms urinario empotrado	96550	73	Válvula 930	99300	176
Dre@ms inodoro empotrado	96760	74	Válvula 940	99400	177
Go System modulo básico	96900	94	Válvula 950	99500	177
Go System modulo alta potencia transformador	96901	94	Válvula 960	99600	178
Go System kit expansión transformador	96902	94	Válvula 970	99700	178
Go System mod. bombeo basico	96903	94	XT I fluxor Antibacterias	ABT14209	24
Go System mod. bombeo alta potencia	96904	94	1000 E XL Antibacterias	ABT19400	25
Go System bypass	96905	94	XT LM con llaves de paso Antibacterias	ABT26032	24
Go System mod. activador	96906	94	XT L (f) Antibacterias	ABT26601	24
Go System mod. repetidor	96907	94	XT U Antibacterias	ABT26706	24
Go System modulo básico pila	96908	94	XT Elec LM Pila Antibacterias	ABT78100	25
Go System modulo alta potencia pila	96909	94	XT Elec LM Transformador Antibacterias	ABT78101	25
Go System kit expansión pila	96910	94	Alpa 90 Arte E con válvula vaciado y conducto guía Antibacterias	ABT98951	25
Go System mod. activador autonomo	96911	94	Columna ducha inox	col20007	138
Dre@ms lavabo Arte Eco visto	96990	35	XT Elec L Pila Cromo	E0178000	43
Dre@ms lavabo Arte Eco empotrado	96991	35	XT Elec L Transformador Cromo	E0178001	43
Dre@ms lavabo Eco visto	96992	35	XT Elec L alto Pila Cromo	E0178020	43
Dre@ms lavabo Eco empotrado	96993	35	XT Elec L alto Transformador Cromo	E0178021	43
Dre@ms ducha Arte Eco visto	96994	57	XT Elec LM Pila Cromo	E0178100	43
Dre@ms ducha Arte Eco empotrado	96995	57	XT Elec LM Transformador Cromo	E0178101	43
Dre@ms ducha Eco visto	96996	57	XT Elec LM alto Pila Cromo	E0178120	43
Dre@ms ducha Eco empotrado	96997	57	XT Elec LM alto Transformador Cromo	E0178121	43
Dre@ms software	96999	35	Peana individual lux Presto	EXPO0000027	14
Alpa 90 Arte E lux con válvula vaciado	97951	129	Peana triple lux Presto	EXPO0000028	14
Válvula de vaciado Alpa 80 vista y Alpa 90 vista	97989	140	Peana griferia repisa Presto	EXPO0000029	15
Válvula de vaciado Alpa 80 empotrada y Alpa 90 empotrada	97999	140	Peana griferia mural Presto	EXPO0000030	15
Alpa 80 instalación vista con válvula de vaciado	98011	127	Panel funcional led Go System	EXPO0000119	15
Pulsador a través de tabique TC visto	98400	165	Panel sencillo explicativo Go System	EXPO0218NESS	15
Pulsador a través de tabique TC embutido	98500	165	Cabezal XT 55,XT 65,XT 76	LEG01955	15
Pulsador a través de tabique TC embutido - fluxor	98600	165	XT 55 (c) antilegionella	LEG55020	95
Pulsador a través de tabique TC visto - fluxor	98700	165	XT 65 (c) antilegionella	LEG65020	95
Conjunto Alpa 80 con rociador orientable (sin racores) con válvula vaciado	98901	134	Conjunto XT 65 (c) con rociador antivandálico	LEG65040	139
Conjunto Alpa 80 con rociador orientable (con racores) con válvula vaciado	98902	134	Conjunto XT 65 (c) con rociador orientable	LEG65060	125
Alpa 80 instalación panel con válvula de vaciado	98906	127	XT 75 (c) antilegionella	LEG75020	126
Conjunto Alpa 80 con rociador antivandálico (sin racores) con válvula vaciado	98921	134	Conjunto XT 75 (c) con rociador antivandálico	LEG75040	133
Conjunto Alpa 80 con rociador antivandálico (con racores) con válvula vaciado	98922	134	Conjunto XT 75 (c) con rociador orientable	LEG75060	133
Alpa 90 Arte V instalación vista con válvula de vaciado	98925	127	XT Elec L Pila Blanco	P1178000	43
Conjunto Alpa 90 arte con rociador orientable (con racores) con válvula vaciado	98927	135	XT Elec L Transformador Blanco	P1178001	43
Conjunto Alpa 90 arte con rociador antivandálico (con racores) con válvula vaciado	98929	135	XT Elec L alto Pila Blanco	P1178020	43
Alpa 90 Arte P instalación panel con válvula de vaciado	98936	127	XT Elec L alto Transformador Blanco	P1178021	43
Alpa 90 Arte E con válvula vaciado	98941	129	XT Elec LM Pila Blanco	P1178100	43
Alpa 80 empotrada con válvula vaciado	98945	128	XT Elec LM Transformador Blanco	P1178101	43
Alpa 90 Arte E con válvula vaciado y conducto guía	98951	129	XT Elec LM alto Pila Blanco	P1178120	43
			XT Elec LM alto Transformador Blanco	P1178121	43
			XT Elec L Pila Negro	P1678000	43
			XT Elec L Transformador Negro	P1678001	43
			XT Elec L alto Pila Negro	P1678020	43
			XT Elec L alto Transformador Negro	P1678021	43

PRODUCTO	REF.	PÁG.	PRODUCTO	REF.	PÁG.
XT Elec LM Pila Negro	P1678100	43	105 LM sin llaves de paso pack 3 unidades 20921	PA-20921	104
XT Elec LM Transformador Negro	P1678101	43	XT LM con llaves de paso pack 3 unidades 26032	PA-26032	105
XT Elec LM alto Pila Negro	P1678120	43	XT LM sin llaves de paso pack 3 unidades 26035	PA-26035	105
XT Elec LM alto Transformador Negro	P1678121	43	XT I (f) pack 3 unidades 26601	PA-26601	101
XT LM sin llaves de paso carbono claro	P2026035	105	XT U pack 3 unidades 26706	PA-26706	143
XT 2000 LM Eco mezclador carbono claro	P2090920	43	3000 sin llave de paso pack 3 unidades 28031	PA-28031	107
XT LM sin llaves de paso panel	P2126035	105	3000 con llaves de paso pack 3 unidades 28032	PA-28032	107
XT 2000 LM Eco mezclador panel	P2190920	105	12 A pack 3 unidades 31706	PA-31706	142
XT LM sin llaves de paso tornasolado	P2226035	105	605 (f) pack 3 unidades 34601 agua Fría	PA-34601	103
XT 2000 LM Eco mezclador tornasolado	P2290920	105	605 plus pack 3 unidades 36601	PA-36601	103
XT LM sin llaves de paso esmerilado	P2326035	105	Marco pulsador 1000 E XL	PC19460	156
XT 2000 LM Eco mezclador esmerilado	P2390920	105	Marco pulsador 1000 A brillo	PC19500	156
XT IE 2D mármol negro sin llave de paso	P2619300	105	Marco pulsador 1000 A cromo mate	PC19501	156
XT IE 2D mármol negro con llave de paso	P2619320	105	Marco pulsador 1000 A inox	PC19550	156
XT 2000 UE mármol negro	P2626750	145	2000 Eco (f) LEED	PLE10020	103
XT 2000 P mármol negro	P2626801	113	3000 palanca Eco LEED	PLE10242	109
Domo Sensia P grifo lavabo mural un agua pila mármol negro	P2679210	50	2020 Eco LEED	PLE10504	106
Domo Sensia P grifo lavabo mural un agua transformador mármol negro	P2679211	50	605 palanca Eco LEED	PLE10661	108
Domo Sensia PM grifo lavabo mural mezclador pila mármol negro	P2679250	51	XT P Eco (f) pn LEED	PLE11000	114
Domo Sensia PM grifo lavabo mural mezclador transformador mármol negro	P2679251	51	XT Im Eco con llaves de paso LEED	PLE11032	105
Domo Sensia UE pila mármol negro	P2679600	67	XT L Eco (f) LEED	PLE11601	101
Domo Sensia UE transformador mármol negro	P2679601	67	Arte I 2D LEED	PLE15050	151
Domo Sensia I pila mármol negro	P2679700	69	XT IE 2d cromo con llave de paso LEED	PLE19320	155
Domo Sensia I transformador mármol negro	P2679701	69	Arte IE 2D LEED	PLE19750	153
XT IE 2D mármol blanco sin llave de paso	P3119300	155	XT LM palanca con llaves de paso LEED	PLE26242	109
XT IE 2D mármol blanco con llave de paso	P3119320	155	XT I palanca LEED	PLE26661	108
XT 2000 UE mármol blanco	P3126750	145	XT 2000 P mural empotrado cromo LEED	PLE26801	113
XT 2000 P mármol blanco	P3126801	113	Alpa 80 instalación vista LEED	PLE35011	127
Domo Sensia P grifo lavabo mural un agua pila mármol blanco	P3179210	50	Alpa 90 arte v instalación vista LEED	PLE35925	127
Domo Sensia P grifo lavabo mural un agua transformador mármol blanco	P3179211	50	Alpa 90 Arte E LEED	PLE35941	129
Domo Sensia PM grifo lavabo mural mezclador pila mármol blanco	P3179250	51	Alpa 80 empotrada LEED	PLE35945	128
Domo Sensia PM grifo lavabo mural mezclador transformador mármol blanco	P3179251	51	Soho LM lavabo mezclador pila con llave LEED	PLE56200	46
Domo Sensia UE pila mármol blanco	P3179600	67	Soho LM alto lavabo mezclador pila con llave LEED	PLE56201	47
Domo Sensia UE transformador mármol blanco	P3179601	67	Soho lavabo mezclador transformador con llave LEED	PLE56210	46
Domo Sensia I pila mármol blanco	P3179700	69	Soho alto lavabo mezclador transformador con llave LEED	PLE56211	47
Domo Sensia I transformador mármol blanco	P3179701	69	Soho L lavabo pila con llave LEED	PLE56220	46
XT Elec L Pila Cromo negro cepillado	P3678000	43	Soho L alto lavabo pila con llave LEED	PLE56221	47
XT Elec L Transformador Cromo negro cepillado	P3678001	43	Soho lavabo transformador con llave LEED	PLE56230	46
Kit de transformación 1000 M Elec Níquel cepillado	P7177109	70	Soho alto lavabo transformador con llave LEED	PLE56231	47
Kit de transformación Arte Elec Níquel cepillado	P7177110	70	XT ELEC L PILA CROMO LEED	PLE78000	43
Kit de transformación Novo Sensia UE Níquel cepillado	P7177708	70	XT ELEC L LEED TRANSFORMADOR CROMO	PLE78001	43
1000 M pack 3 unidades 14109	PA-14109	150	XT ELEC L ALTO PILA CROMO LEED	PLE78020	43
XT I fluxor pack 3 unidades 14209	PA-14209	150	XT ELEC L ALTO TRANSFORMADOR CROMO LEED	PLE78021	43
105 L pack 3 unidades 20900	PA-20900	100	XT ELEC LM PILA CROMO LEED	PLE78100	43
105 LM pack 3 unidades 20920	PA-20920	104	XT ELEC LM TRANSFORMADOR CROMO LEED	PLE78101	43
			XT ELEC LM ALTO PILA CROMO LEED	PLE78120	43
			XT ELEC LM ALTO TRANSFORMADOR CROMO LEED	PLE78121	43
			Domo Sensia UE cuadrado pila cromo LEED	PLE78600	67
			Domo Sensia UE cuadrado transformador cromo LEED	PLE78601	67
			Domo Sensia P lavabo mural un agua pila cromado LEED	PLE79210	50

PRODUCTO	REF.	PÁG.	PRODUCTO	REF.	PÁG.
Domo Sensia lavabo mural un agua transformador cromado LEED	PLE79211	50			
Domo Sensia PM lavabo mural mezclador pila cromo LEED	PLE79250	51			
Domo Sensia lavabo mural mezclador transformador cromo LEED	PLE79251	51			
Domo Sensia U urinario pila LEED	PLE79500	66			
Domo Sensia UE pila cromo LEED	PLE79600	67			
Domo Sensia UE transformador cromo LEED	PLE79601	67			
Domo Sensia I pila cromo LEED	PLE79700	69			
Domo Sensia I transformador cromo LEED	PLE79701	69			
XT 2000 L Eco un agua LEED	PLE90900	102			
XT 2000 LM Eco mezclador LEED	PLE90920	105			



PRODUCTO	REF.	PÁG.	PRODUCTO	REF.	PÁG.
Barra de apoyo mural inox blanco	68135	229	Columna ducha de emergencia y lava-ojos con recogedor	85671	267
Barra de apoyo suelo-pared inox blanco	68145	229	Ducha de emergencia montaje techo	85753	267
Barra de apoyo ángulo horizontal inox blanco	68155	229	Ducha de emergencia montaje mural	85754	267
Barra de apoyo ángulo inox blanco	68160	230	Ducha de emergencia montaje mural para tubería vista	85755	267
Barra de apoyo bañera horizontal inox blanco	68165	230	Lava-ojos de emergencia repisa	85760	268
Barra de apoyo abatible inox blanco	68170	230	Lava-ojos de emergencia mural	85761	268
Barra de apoyo abatible suelo inox blanco	68175	231	Lava-ojos de emergencia para tubería vista	85762	268
Barra de apoyo abatible mural-suelo inox blanco	68176	231	Lava-ojos de emergencia montaje pared	85763	268
Asiento abatible mural inox blanco	68215	231	Lava-ojos de emergencia con recogedor	85765	269
Barra de apoyo recta 300 mm inox blanco	68285	229	Lava-ojos de emergencia manual con flexible	85767	269
Barra de apoyo recta 400 mm inox blanco	68430	229	Lava-ojos de emergencia manual con flexible montaje mesa	85768	269
Barra de apoyo recta 600 mm inox blanco	68570	229	Lava-ojos de emergencia manual montaje mural	86202	269
Jabonera electrónica	70630	257	Ducha de emergencia montaje mural sobre puerta seguridad	86203	207
Grifo hospitalario mezclador mural caño 200	75029	265	Inodoro Prestowash 710 pulsación a distancia con asiento	87100	241
Grifo hospitalario mezclador mural	75096	265	Inodoro Prestowash 710 pulsación a distancia con asiento-tapa	87101	241
Grifo hospitalario mezclador mural maneta gerontológica	75097	265	Inodoro Prestowash 700	87125	240
Grifo hospitalario termostático de ducha	75112	266	Asiento inodoro Prestowash 700	87130	240
Grifo hospitalario termostático de ducha versión alargada	75308	266	Asiento-tapa para inodoro Prestowash 700	87135	240
Grifo hospitalario termostático de ducha 75309	75309	266	Cisterna con pulsador a distancia	87140	243
Barra de apoyo mural inox brillo	78135	229	Inodoro Prestodom	87155	243
Barra de apoyo suelo-pared inox brillo	78145	229	Inodoro Prestowash 720 fluxor blanco con asiento	87200	241
Barra de apoyo ángulo horizontal inox brillo	78155	229	Inodoro Prestowash 720 fluxor blanco con asiento-tapa	87201	241
Barra de apoyo ángulo inox brillo	78160	230	Inodoro Prestowash 720 fluxor inox con asiento	87220	241
Barra de apoyo bañera horizontal inox brillo	78165	230	Inodoro Prestowash 720 fluxor inox con asiento-tapa	87221	241
Barra de apoyo abatible inox brillo	78170	230	Cisterna doble descarga	87240	243
Barra de apoyo abatible suelo inox brillo	78175	231	Cisterna	87245	243
Barra de apoyo abatible mural-suelo inox brillo	78176	231	Inodoro Prestowash 730 doble descarga con asiento	87300	241
Asiento abatible mural inox brillo	78215	231	Inodoro Prestowash 730 doble descarga con asiento-tapa	87301	241
Barra de apoyo recta 300 mm inox brillo	78285	229	Percha simple inox pintado	88039	261
Barra de apoyo recta 400 mm inox brillo	78430	229	Bandeja cristal pintado 40 cm	88040	261
Barra de apoyo recta 600 mm inox brillo	78570	229	Escobillero Public blanco	88041	258
Prestocomb un agua pila	79900	275	Percha doble inox pintado	88042	261
Prestocomb un agua transformador	79901	275	Toallero simple Public blanco	88043	260
Prestocomb mezclador pila	79920	275	Portarrollo Public blanco	88044	259
Prestocomb mezclador transformador	79921	275	Jabonera rejilla blanco	88045	258
Prestocomb pila	79950	275	Bandeja cristal inox 40 cm	88046	261
Prestocomb transformador	79951	275	Escobillero Public satinado	88047	258
Lavabo fijo Prestosan 860 sin grifo	80600	234	Percha doble inox satinado	88048	261
Lavabo fijo Prestosan 861 con grifo	80601	234	Toallero simple Public satinado	88049	260
Lavabo fijo Prestosan 960 sin grifo	80604	235	Portarrollo Public satinado	88050	259
Lavabo fijo Prestosan 961 con grifo	80605	235	Jabonera rejilla satinado	88051	258
Lavabo Prestodom	80606	236	Percha simple inoxidable	88052	261
Grifo gerontológico lavabo	80640	238	Toallero anilla Public inox satinado	88055	260
Grifo Rada Safe	80644	239	Toallero anilla Public acabado pintado	88056	260
Lavabo inclinación neumática Prestosan 870 sin grifo	80700	234	Jabonera Public satinado	88057	258
Lavabo inclinación neumática Prestosan 871 con grifo	80701	234	Jabonera Public blanco	88058	258
Mampara elevable Prestosan 2550	82550	245	Escobillero Public satinado	88059	258
Plato de ducha Prestosan 2600 900x900	82600	244			
Plato de ducha Prestosan 2620 800x1200	82620	244			

PRODUCTO	REF.	PÁG.	PRODUCTO	REF.	PÁG.
Escobillero Public blanco	88060	258	Lavabo inclinación neumática PRESTOSAN Eco NEUMATICO SIN GRIFO	88702	236
Jabonera manual inox brillo	88082	257	Lavabo inclinación neumática PRESTOSAN Eco NEUMATICO CON GRIFO	88703	236
Toallero Resort	88083	260	Lavabo Prestosan inox bol	88811	248
Dispensador bolsas higiénicas Resort	88084	261	Lavabo Prestosan inox circo	88847	248
Portarrollos Resort	88085	259	Lavabo Prestosan inox cono	88853	248
Escobillero Resort	88086	258	Lavabo múltiple Prestosan inox 2 senos mate	88861	249
Toallero doble Resort	88087	260	Lavabo múltiple Prestosan inox 3 senos mate	88865	249
Papelera Resort	88088	259	Lavabo industrial Prestosan inox multiple 600 mm con repisa	88871	249
Jabonera Resort	88089	258	Lavabo industrial Prestosan inox multiple 1200 mm con repisa	88874	249
Toallero triple Resort	88090	260	Lavabo industrial Prestosan inox multiple 1800 mm con repisa sin taladro	88877	249
Toallero repisa Resort	88091	260	Lavabo industrial Prestosan inox multiple 600 mm sin repisa	88880	249
Portarrollos visto	88092	259	Lavabo industrial Prestosan inox multiple 1200 mm sin repisa	88883	249
Portarrollos empotrado	88093	259	Lavabo industrial Prestosan inox multiple 1800 mm sin repisa	88886	249
Portarrollos vertical Resort	88094	259	Lavabo Prestosan inox rincón	88896	248
Dispensador de pañuelos Resort	88095	261	Urinario Prestowash inox tubo	88943	250
Espejo ampliador Resort 88096	88096	259	Urinario Prestowash inox oval	88947	251
Portarrollos coletividades cromado	88097	259	Urinario Prestowash inox múltiple 1200 mm	88950	251
Portarrollos coletividades blanco	88098	259	Urinario Prestowash inox múltiple 1800 mm	88951	251
Dispensador de toallitas zigzag	88099	261	Urinario Prestowash inox seco	88955	251
Inodoro Prestowash Basic Salida Pared con tapa asiento + Cisterna	88106	242	Recambio Prestowash seco válvula de membrana de silicona	88956	253
Inodoro Prestowash Basic Salida Suelo con tapa asiento + Cisterna	88112	242	Recambio Prestowash seco membrana de silicona	88957	253
Barra de apoyo mural inox mate	88135	229	Inodoro Prestowash inox suelo	88960	252
Inodoro Prestowash basic suspendido con tapa asiento	88141	242	Inodoro Prestowash inox suspendido	88962	252
Barra de apoyo suelo-pared inox mate	88145	229	Inodoro Prestowash inox completo	88965	253
Barra de apoyo ángulo horizontal inox mate	88155	229	Asiento-tapa de sanitario DM recubierto de PVC para inodoro	88966	253
Barra de apoyo ángulo inox mate	88160	250	Asiento-tapa de sanitario pvc para inodoro	88967	253
Barra de apoyo bañera horizontal inox mate	88165	250	Separador de urinario inox	88968	253
Barra de apoyo abatible inox mate	88170	251	Percha simple nylon	89010	261
Barra de apoyo abatible suelo inox mate	88175	251	Percha doble nylon	89015	261
Barra de apoyo abatible mural-suelo inox mate	88176	251	Repuesto latex Prestodry	89025	272
Lavacañas doble temporizado brillo	88191	251	Prestodry QUARE S	89050	273
Lavacañas fluxor y temporizado brillo	88192	251	Prestodry OVAL 89060	89060	273
Lavacañas doble temporizado satinado	88193	251	Prestodry QUARE L 89070	89070	273
Lavacañas equip fluxor y temporizado satinado	88194	251	Pasamanos recto Prestobar 110	89110	227
Inodoro Prestowash Basic Salida Pared con tapa asiento + 1000 A Blanco	88206	251	Pasamanos ángulo Prestobar 120	89120	227
Inodoro Prestowash Basic Salida Suelo con tapa asiento + 1000 A Blanco	88212	252	Pasamanos recto Prestobar 130	89130	227
Asiento abatible mural inox mate	88215	252	Barra de apoyo mural nylon 591 mm	89135	223
Espejo reclinable inox	88240	253	Barra de apoyo mural nylon 798 mm	89140	223
Barra de apoyo recta 300 mm inox mate	88285	253	Barra de apoyo suelo-pared nylon	89145	223
Secamanos salida frontal	88300	253	Barra de apoyo ángulo horizontal nylon 150	89150	223
Secamanos inox	88302	255	Barra de apoyo ángulo horizontal nylon 155	89155	223
Jabonera electrónica	88306	255	Barra de apoyo ángulo nylon	89160	224
Jabonera manual inox satinado	88307	257	Barra de apoyo ángulo larga nylon	89165	224
Jabonera manual blanca	88308	257	Barra de apoyo abatible nylon 800 mm	89170	224
Barra de apoyo recta 400 mm inox mate	88430	229			
Barra de apoyo recta 600 mm inox mate	88570	229			
Lavabo fijo PRESTOSAN Eco SIN GRIFO	88602	236			
Lavabo fijo PRESTOSAN Eco CON GRIFO	88603	236			

PRODUCTO	REF.	PÁG.	PRODUCTO	REF.	PÁG.
Barra de apoyo abatible nylon 600 mm	89172	224	Grifo hospitalario mezclador mural caño 150	san75030	265
Barra de apoyo abatible suelo nylon	89175	224			
Barra de apoyo abatible mural-suelo nylon	89177	225			
Barra de apoyo mural vertical nylon	89180	225			
Barra de apoyo bañera horizontal nylon	89185	225			
Barra de apoyo bañera en ángulo nylon	89190	225			
Barra de apoyo bañera en ángulo horizontal nylon	89195	226			
Asiento abatible mural nylon	89210	226			
Asiento suspendido nylon	89220	226			
Asiento para bañera	89230	226			
Espejo reclinable nylon	89240	237			
Barra de apoyo recta nylon 365 mm	89285	223			
Barra de apoyo recta nylon 508 mm	89430	223			
Barra de apoyo recta nylon 652 mm	89570	223			
Barra de apoyo recta nylon 938 mm	89860	223			
Pasamanos basic terminación recta	94101	227			
Pasamanos basic terminación curva	94102	227			
Pasamanos basic curva ángulo	94103	227			
Pasamanos basic terminación	94104	227			
Pasamanos basic tubo recto 300 mm	94130	227			
Pasamanos basic tubo recto 400 mm	94140	227			
Pasamanos basic tubo recto 500 mm	94150	227			
Pasamanos basic tubo recto 600 mm	94160	227			
Pasamanos basic tubo recto 700 mm	94170	227			
Pasamanos basic tubo recto 800 mm	94180	227			
Pasamanos basic tubo recto 900 mm	94190	227			
Mampara elevable de largo variable Prestosan 5800	95800	245			
Mampara elevable de largo variable Prestosan 5801	95801	245			
Grifo gerontológico lavabo Aroha mural	46010PG	239			
Grifo gerontológico ducha Ingo con accesorios	71330PG	239			
Grifo gerontológico ducha Ingo	71335PG	239			
Grifo gerontológico lavabo Ingo	71550PG	238			
Grifo gerontológico Alfa	81492PG	238			
Grifo gerontológico lavabo karim	89450PG	238			
Grifo gerontológico lavabo alto karim	89455PG	238			
Urinario Prestowash inox tubo con XT UE	K088943	250			
Urinario Prestowash inox oval con XT ue	K088947	250			
Inodoro Prestowash inox suspendido con soporte regulable y 1000 a inox	K088962	252			
Inodoro Prestowash inox suspendido con soporte autoportante y 1000 a inox	K188962	252			
Barra de apoyo en ángulo 160 Luxcover mármol blanco	MB160	221			
Barra de apoyo abatible 170 Luxcover mármol blanco	MB170	220			
Espejo 240 Luxcover mármol blanco	MB240	221			
Barra de apoyo recta 300 mm Luxcover mármol blanco	MB285	220			
Barra de apoyo recta 600 mm Luxcover mármol blanco	MB570	220			
Barra de apoyo en ángulo 160 Luxcover mármol negro	MN160	221			
Barra de apoyo abatible 170 Luxcover mármol negro	MN170	220			
Espejo 240 Luxcover mármol negro	MN240	221			
Barra de apoyo recta 300 mm Luxcover mármol negro	MN285	220			
Barra de apoyo recta 600 mm Luxcover mármol negro	MN570	220			





# Condiciones de venta

---

## CONDICIONES DE VENTA

### CONDICIONES GENERALES

1. La entrega de todo pedido implica de la parte del comprador la aceptación de las presentes condiciones generales de venta salvo en caso de estipulaciones contrarias precisas incluidas en el texto de aceptación del pedido.
2. Todas las cláusulas impresas al margen o en las cartas o en los pedidos del comprador contrarias a las presentes condiciones generales de venta no pueden ser objeto de oposición a menos que ellas hayan sido aceptadas por escrito de nuestra parte.
3. Los pesos, especificaciones, dimensiones e informaciones indicadas sobre las tarifas, catálogos y noticias, no son más que indicativos y nunca constituyen una obligación. Nuestros modelos pueden ser modificados o suprimidos en todo momento y sin preaviso sin incurrir en ninguna responsabilidad ni indemnización. Nuestros precios pueden igualmente ser modificados bajo las mismas condiciones.

### OFERTAS Y PRECIO

1. Nuestras ofertas de precio sólo son válidas para una respuesta inmediata a menos que exista una estipulación contraria escrita de nuestra parte.
2. Los estudios y recomendaciones técnicas son hechas benévolamente y dadas a título indicativo. Ellos no suponen responsabilidades de la Sociedad ni constituyen un elemento de ejecución. Estos estudios y recomendaciones aportan al utilizador los controles, las verificaciones, las reglas generales de utilización y condiciones particulares de empleo.
3. Un pedido no es considerado en firme hasta después de un "Acuse de recibo" de nuestra parte.
4. Ninguna demanda de anulación será tomada en consideración después del envío de acuse de recibo del pedido o después de la ejecución total o parcial. Los pedidos son aceptados sin obligación de expedirlos en una sola vez.
5. Toda expedición es facturada al precio en vigor, el día de la expedición. Las tarifas son establecidas sin impuestos. Los impuestos en vigor se incluirán en cada factura.

### CONDICIONES DE PAGO

#### 1. RETRASO DE PAGO

Todo retraso de pago sobre las fechas fijadas o toda prórroga de vencimiento aun con nuestro acuerdo entraña automáticamente el abono por parte del comprador de todos los gastos que se hayan producido o los normales que se hubieran podido producir en el caso de que la Sociedad hubiera obtenido el importe de las facturas mediante entidades bancarias.

La falta de pago a un vencimiento hace inmediatamente exigibles el pago de los otros créditos o letras vencidas o por vencer sin necesidad de preaviso. En caso de falta de pago nos reservamos el derecho de anular los pedidos o de suspender su ejecución.

#### 2. RETENCIONES Y COMPENSACIONES

Ninguna reclamación sobre la calidad de un suministro será motivo de suspensión del pago a menos que ese defecto haya sido admitido por escrito de nuestra parte antes del vencimiento. La suspensión de pago será únicamente equivalente al valor de la facturación de las piezas defectuosas. El comprador no está autorizado a retener los pagos vencidos cualquiera que sea el motivo jurídico invocado ni a proceder a compensaciones sobre el montante de nuestras facturas cualquiera que sea el tipo de reclamación.

### RETRASOS

Los plazos de entrega o de expedición son dados a título indicativo y todos nuestros esfuerzos serán encaminados a cumplimentarlos. Un retraso cualquiera o una expedición escalonada no puede ser motivo de indemnizaciones o reclamaciones por daños producidos.

La cumplimentación de los suministros presupone en todos los casos el cumplimiento de los compromisos contraídos por parte del comprador y en particular de las condiciones de pago.

### EXPEDICIONES

Las piezas y productos son siempre vendidos en nuestros almacenes y la fecha de expedición será la fecha que figurará en nuestra factura.

Cualquiera que sean las condiciones de venta las mercancías viajan únicamente a riesgo y peligros del destinatario, igualmente si las expediciones son hechas a porte pagado. Nosotros declinamos toda responsabilidad en relación con averías, pérdidas de cualquier naturaleza que se produzcan en nuestras expediciones así como los retrasos que las mercancías puedan sufrir en el curso del transporte.

En su caso corresponde al destinatario hacer las reservas necesarias y llevar a cabo cuantas acciones procedan a cerca del transportista.

El destinatario debe, al recibo, verificar el material recibido en presencia del transportador incluso si los embalajes aparecen intactos. En caso de averías debe de hacer las indagaciones precisas sobre los documentos de transporte. Es de responsabilidad del destinatario hacer todas las acciones usuales y de llevar a cabo los recursos contra el transportador en la forma y plazos previstos por la ley. Los embalajes no son retomados aún en los casos que hayan sido facturados.

### CONFORMIDAD DEL MATERIAL

Ninguna reclamación concerniente a la composición del suministro, cantidad y peso o su inconformidad con la nota de suministro no será admitida si llega a nosotros con un retraso superior a ocho días siguientes a la fecha de recepción de la mercancía por el destinatario.

Ninguna devolución será aceptada sin nuestro acuerdo previo aunque la expedición haya sido efectuada después de la fecha indicada.

Cuando nosotros aceptemos una devolución, será realizada a porte pagado y a la dirección que nosotros indiquemos.

El abono se establecerá solamente después de la recepción y verificación de la cantidad y de la calidad. El material que haya sufrido alteraciones no se aceptará como tal devolución y quedará a disposición de su expedidor. La devolución de mercancía no imputable a la sociedad Presto Ibérica y que sean aceptadas tendrán siempre un cargo al menos igual al 10% del valor de la facturación que se corresponde con los gastos de administración y almacenaje.

### GARANTÍA

Nuestros aparatos están garantizados contra todo defecto de fabricación y de materiales.

Esta garantía no cubre el desgaste normal de las piezas, las consecuencias de una instalación no conforme con nuestras instrucciones ni los daños que pudieran resultar de todo ello.

En caso de defectos nuestra responsabilidad queda estrictamente limitada a la pura y simple reposición de la pieza defectuosa.

La pieza defectuosa queda automáticamente de nuestra propiedad y debe sernos devuelta en un plazo máximo de dos meses. Esta devolución es indispensable para que puedan beneficiarse de la reposición gratuita.

Los gastos de envío y devolución del material son a cuenta del cliente.

Ninguna indemnización por daños y perjuicios podrán sernos reclamados por gastos de mano de obra, privación de uso, accidentes corporales o cualesquiera otros conceptos.

### IMPORTANTE

**Todo producto que tras su venta haya sufrido cualquier modificación o alteración, no estará cubierto por las cláusulas de la garantía.**

### RECLAMACIONES

En caso de reclamaciones relativas a una expedición sólo son competentes los tribunales correspondientes a nuestra sede social.

El pago por letra de cambio o cualquier otro arreglo no opera como novación ni derogación de esta cláusula definitoria de jurisdicción.

## CONDICIONES DE VENTA

### CONDICIONES GENERALES

1. La entrega de todo pedido implica de la parte del comprador la aceptación de las presentes condiciones generales de venta salvo en caso de estipulaciones contrarias precisas incluidas en el texto de aceptación del pedido.
2. Todas las cláusulas impresas al margen o en las cartas o en los pedidos del comprador contrarias a las presentes condiciones generales de venta no pueden ser objeto de oposición a menos que ellas hayan sido aceptadas por escrito de nuestra parte.
3. Los pesos, especificaciones, dimensiones e informaciones indicadas sobre las tarifas, catálogos y noticias, no son más que indicativos y nunca constituyen una obligación. Nuestros modelos pueden ser modificados o suprimidos en todo momento y sin preaviso sin incurrir en ninguna responsabilidad ni indemnización. Nuestros precios pueden igualmente ser modificados bajo las mismas condiciones.

### OFERTAS Y PRECIOS

1. Nuestras ofertas de precio sólo son válidas para una respuesta inmediata a menos que exista una estipulación contraria escrita de nuestra parte.
2. Los estudios y recomendaciones técnicas son hechas benévolamente y dadas a título indicativo. Ellos no suponen responsabilidades de la Sociedad ni constituyen un elemento de ejecución. Estos estudios y recomendaciones aportan al utilizador los controles, las verificaciones, las reglas generales de utilización y condiciones particulares de empleo.
3. Un pedido no es considerado en firme hasta después de un "Acuse de recibo" de nuestra parte.
4. Ninguna demanda de anulación será tomada en consideración después del envío de acuse de recibo del pedido o después de la ejecución total o parcial. Los pedidos son aceptados sin obligación de expedirlos en una sola vez.
5. Toda expedición es facturada al precio en vigor, el día de la expedición. Las tarifas son establecidas sin impuestos. Los impuestos en vigor se incluirán en cada factura.

### CONDICIONES DE PAGO

#### 1. RETRASO DE PAGO

Todo retraso de pago sobre las fechas fijadas o toda prórroga de vencimiento aun con nuestro acuerdo entraña automáticamente el abono por parte del comprador de todos los gastos que se hayan producido o los normales que se hubieran podido producir en el caso de que la Sociedad hubiera obtenido el importe de las facturas mediante entidades bancarias.

La falta de pago a un vencimiento hace inmediatamente exigibles el pago de los otros créditos o letras vencidas o por vencer sin necesidad de preaviso. En caso de falta de pago nos reservamos el derecho de anular los pedidos o de suspender su ejecución.

#### 2. RETENCIONES Y COMPENSACIONES

Ninguna reclamación sobre la calidad de un suministro será motivo de suspensión del pago a menos que ese defecto haya sido admitido por escrito de nuestra parte antes del vencimiento. La suspensión de pago será únicamente equivalente al valor de la facturación de las piezas defectuosas. El comprador no está autorizado a retener los pagos vencidos cualquiera que sea el motivo jurídico invocado ni a proceder a compensaciones sobre el montante de nuestras facturas cualquiera que sea el tipo de reclamación.

### RETRASOS

Los plazos de entrega o de expedición son dados a título indicativo y todos nuestros esfuerzos serán encaminados a cumplimentarlos. Un retraso cualquiera o una expedición escalonada no puede ser motivo de indemnizaciones o reclamaciones por daños producidos.

La cumplimentación de los suministros presupone en todos los casos el cumplimiento de los compromisos contraídos por parte del comprador y en particular de las condiciones de pago.

### EXPEDICIONES

Las piezas y productos son siempre vendidos en nuestros almacenes y la fecha de expedición será la fecha que figurará en nuestra factura.

Cualquiera que sean las condiciones de venta las mercancías viajan únicamente

a riesgo y peligros del destinatario, igualmente si las expediciones son hechas a porte pagado. Nosotros declinamos toda responsabilidad en relación con averías, pérdidas de cualquier naturaleza que se produzcan en nuestras expediciones así como los retrasos que las mercancías puedan sufrir en el curso del transporte.

En su caso corresponde al destinatario hacer las reservas necesarias y llevar a cabo cuantas acciones procedan a cerca del transportista.

El destinatario debe, al recibo, verificar el material recibido en presencia del transportador incluso si los embalajes aparecen intactos. En caso de averías debe de hacer las indagaciones precisas sobre los documentos de transporte. Es de responsabilidad del destinatario hacer todas las acciones usuales y de llevar a cabo los recursos contra el transportador en la forma y plazos previstos por la ley. Los embalajes no son retomados aún en los casos que hayan sido facturados.

### CONFORMIDAD DEL MATERIAL

Ninguna reclamación concerniente a la composición del suministro, cantidad y peso o su inconformidad con la nota de suministro no será admitida si llega a nosotros con un retraso superior a ocho días siguientes a la fecha de recepción de la mercancía por el destinatario.

Ninguna devolución será aceptada sin nuestro acuerdo previo aunque la expedición haya sido efectuada después de la fecha indicada.

Cuando nosotros aceptemos una devolución, será realizada a porte pagado y a la dirección que nosotros indiquemos.

El abono se establecerá solamente después de la recepción y verificación de la cantidad y de la calidad. El material que haya sufrido alteraciones no se aceptará como tal devolución y quedará a disposición de su expedidor. La devolución de mercancía no imputable a la sociedad Presto Ibérica y que sean aceptadas tendrán siempre un cargo al menos igual al 10% del valor de la facturación que se corresponde con los gastos de administración y almacenaje.

### GARANTÍA

Nuestros aparatos están garantizados contra todo defecto de fabricación y de materiales.

Esta garantía no cubre el desgaste normal de las piezas, las consecuencias de una instalación no conforme con nuestras instrucciones ni los daños que pudieran resultar de todo ello.

En caso de defectos nuestra responsabilidad queda estrictamente limitada a la pura y simple reposición de la pieza defectuosa.

La pieza defectuosa queda automáticamente de nuestra propiedad y debe sernos devuelta en un plazo máximo de dos meses. Esta devolución es indispensable para que puedan beneficiarse de la reposición gratuita.

Los gastos de envío y devolución del material son a cuenta del cliente.

Ninguna indemnización por daños y perjuicios podrán sernos reclamados por gastos de mano de obra, privación de uso, accidentes corporales o cualesquiera otros conceptos.

#### IMPORTANTE

Todo producto que tras su venta haya sufrido cualquier modificación o alteración, no estará cubierto por las cláusulas de la garantía.

### RECLAMACIONES











En caso de reclamaciones relativas a una expedición sólo son competentes los tribunales correspondientes a nuestra sede social.

El pago por letra de cambio o cualquier otro arreglo no opera como novación ni derogación de esta cláusula definitoria de jurisdicción.







CONSULTE CON SU DELEGADO COMERCIAL LAS CONDICIONES DE DESCUENTO PARA CADA UNA DE LAS DIFERENTES GAMAS DE PRODUCTO: AYUDAS TÉCNICAS, ACCESORIOS DE BAÑO Y SANITARIOS INOX.

# Leyenda iconos

## Tecnologías

-  Grifería Temporizada
-  Tecnología TOUCH
-  Tecnología SENSIA
-  Tecnología DREAMS
-  Sistemas Domóticos
-  Tecnología Healthcover Antibacterias
-  PrestoCustom
-  Tecnología Presto Go System
-  Grifo convertible en electrónico. apertura en frío
-  Apertura en frío
-  Grifería en acero inoxidable







## Ttipo de grifería

-  Grifería de lavabo repisa
-  Grifería de lavabo mural
-  Grifería de ducha
-  Grifería de urinario
-  Grifería de inodoro
-  ECO: Grifos con tecnología ecológica, ahorro, eficiencia
-  Regulador de caudal



## Tipos de instalación

- L** Lavabo repisa
- LM** Lavabo mezclador
- LI** Lavabo inclinado
- AM** Antiblocaje mural
- P** Pared
- LP** Lavabo pared
- E** Empotrado
- U** Urinario
- UE** Urinario empotrado
- I** Inodoro
- IE** Inodoro empotrado





## Tipos de pulsación

-  **PN Pulsación normal**  
Este sistema permite la apertura del grifo mediante pulsación normal.
-  **PS Pulsación suave**  
Este sistema permite la apertura del grifo con menor esfuerzo.
-  **PA Pulsación Antiblocaje**  
Este sistema impide el flujo continuo de agua en caso de ser bloqueado voluntariamente el pulsador.
-  **DT Doble temporización**  
Sistema innovador que permite conseguir un ahorro extra de agua, mediante un sistema óptimo de pulsaciones que se adapta al lavado de manos.
-  **DD Doble descarga**  
Sistema que permite utilizar sólo la cantidad de agua necesaria.
-  **TC**  
A través de tabique

## Temperatura del agua

-  Grifo de agua fría
-  Grifo de agua caliente
-  Grifo mezclador

## Certificaciones

-  Water lable
-  Certificado AENOR
-  Certificado AFNOR
-  Producto accesible, Fundación ONCE





**FÁBRICA**

- Pino, 4-6, 28850  
Torrejón de Ardoz (Madrid)
- Tel.: (34) 916 768 612
- Fax: (34) 915 783 522



[www.grupoprestoiberica.com](http://www.grupoprestoiberica.com)



[www.grupoprestoiberica.com](http://www.grupoprestoiberica.com)



MATERIALES 100% RECICLABLES  
FABRICACIÓN NACIONAL

## Diseño, tecnología e innovación



Tecnología LUXCOVER®  
**PRESTO  
CUSTOM**

Tecnología LUXCOVER® : Para los amantes del diseño y profesionales que quieran personalizar sus instalaciones, PRESTO CUSTOM dispone de lo último en tecnología aplicada a la grifería para ofrecer el mayor nivel de exclusividad y personalidad a los diferentes espacios. Visita nuestra web [www.prestocustom.com](http://www.prestocustom.com) y configura el grifo.



Tecnología HEALTHCOVER®  
**ANTI BACTERIAS**

Tecnología HEALTHCOVER® Antibacterias: Evita la proliferación bacteriana en superficies liberando iones de plata en la superficie del polímero a un ritmo controlado para conseguir un efecto antimicrobiano eficaz a largo plazo. Esta solución es un valor añadido para grifería y barras de apoyo, asegurando la desinfección.

Disponible formato BIM en las siguientes plataformas:



*Sigue la corriente de Presto*

Grupo Presto Ibérica



BREEAM®



[www.prestoiberica.com](http://www.prestoiberica.com)  
[www.prestoequip.com](http://www.prestoequip.com)



[info@prestoberica.com](mailto:info@prestoberica.com)  
Telf.: 915 782 575



Servicio técnico  
Telf.: 683 169 947