

CATÁLOGO GENERAL TARIFA 15

Waterfilter

EQUIPO
UNE 149101
CERTIFICADO

AGUA. SOLO AGUA

En Waterfilter somos como el agua.
Transparentes, fuertes y adaptables a los
constantes cambios de nuestro entorno.

El objetivo final de todo lo que hacemos es
aportar bienestar. Así de simple. Bienestar a los
clientes, distribuidores y profesionales que
trabajan con nosotros y confían en nuestros
productos y bienestar al planeta por la
sostenibilidad de nuestros procesos.

NUESTRA HISTORIA

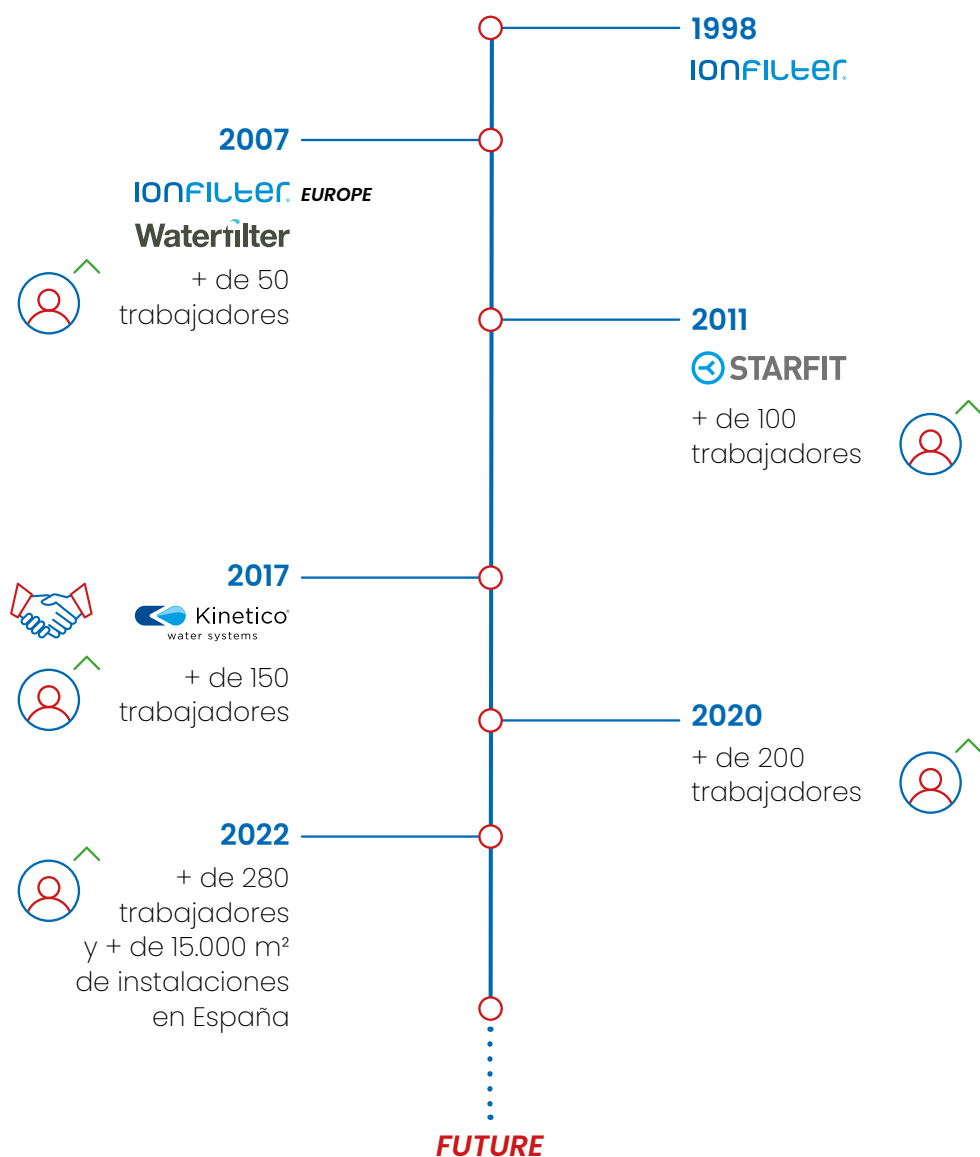

MEJORAR LA VIDA

Somos especialistas en agua a nivel mundial, desde hace más de 25 años, diseñamos, fabricamos y comercializamos productos y soluciones para viviendas, comercios y empresas. Tratamos el agua con el único objetivo de facilitar y mejorar la vida de las personas.

Desde nuestros inicios, tenemos un método de trabajo propio que seguimos rigurosamente y adaptamos al devenir de los tiempos. Forma parte de nuestra identidad como empresa y es nuestra garantía para obtener productos óptimos y fiables en todos los sentidos.



NOSOTROS, EN NÚMEROS



Estamos
presente en más
de **30** países

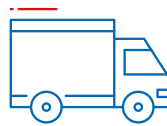

Tenemos
más de **800**
distribuidores

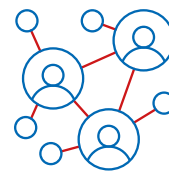

Somos
más de **200**
trabajadores

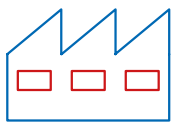

Tenemos más
de **15.000** m² de
instalaciones



Somos líderes des-
de hace más de
25 años

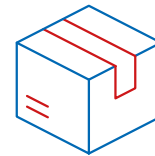

Vendemos
más de **150.000**
productos al año

PENSAR GLOBAL, ACTUAR LOCAL

Nuestra gama de productos y servicios es muy amplia y está en continua actualización para adaptarse a un mercado en crecimiento continuo. Elegimos cuidadosamente a nuestros socios y colaboramos con otras empresas de tratamiento de agua, así como mayoristas sanitarios, grandes empresas, grandes almacenes o administraciones públicas.

Pensamos globalmente, pero actuamos localmente. Por eso, tenemos sedes en numerosos países, para trabajar lo más cerca posible de todos nuestros clientes alrededor del mundo.

Esta es nuestra máxima: ofrecer siempre la mejor calidad en nuestros productos y las máximas posibilidades a nuestros clientes.

NUESTROS CLIENTES



Somos una familia con más de **10.000** miembros

A close-up photograph of laboratory glassware, including several beakers and a pipette, arranged on a surface. The scene is illuminated with a strong blue light, creating a scientific and modern atmosphere. The glassware is slightly out of focus, with the pipette tip in the upper right corner being the sharpest element. The background is a soft, out-of-focus gradient of blue and purple.

INVESTIGACIÓN Y CONTROL

Apostamos e invertimos en investigación, desarrollo e innovación (I+D+I), siendo conscientes de que el futuro de nuestra empresa pasa por la reinvención continua.

Disponemos de laboratorio propio en Barcelona, donde nuestro equipo de químicos analiza la composición del agua y garantiza su máxima pureza. Además, llevamos a cabo métodos de ensayo para desarrollar nuevos productos que tengan una larga vida útil y sean cómodos de utilizar.

Además, utilizamos exhaustivos métodos de control, ensayo y certificación para comprobar y verificar la calidad de nuestros productos durante todo el proceso.

CERTIFICACIONES DE CALIDAD



ACREDITADO POR ENAC
Certif nº 34/5200/14/0712

**OCA Global
ISO 9001**
Desde 2008



**Water Quality
Association**
Desde 2005



**Aqua España
Aqua Europa**
Desde 2005



**Operador económico
autorizado**
Desde 2018



**Miembro de la
EUOTA**
Desde 2020



**Certificados
Equipos
UNE 149101**
Desde 2017



**Certificados
Componentes
UNE 149101**
Desde 2017



Equipo
según requisitos NSF



Componentes
según requisitos NSF

INFORMACIÓN PICTOGRÁFICA

Los pictogramas aquí recogidos se encuentran presentes en todas las familias a lo largo de nuestro catálogo. Los pictogramas y los sellos de calidad, están asignados aquellos equipos y productos que cumplen con las características técnicas descritas a continuación.

Si necesita saber a qué característica corresponde cada pictograma, puede acudir a estas páginas tantas veces como sea necesario.



CALIDAD Y CARACTERÍSTICAS TÉCNICAS



Grifo con tecnología Metal Free®



Equipo con filtros y membrana Green Filter®



CLICK
Fijación y bloqueo seguro de las conexiones

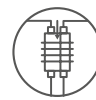

SHUT OFF VALVE
Sistema de control hidráulico sin electricidad



CAPSULATED
Membrana encapsulada preinstalada. Alta calidad



DIRECT FLOW
Flujo directo. Equipo sin necesidad de depósito



SOLENOID VALVE
Electroválvula con filtro de seguridad incorporado



FLUSING
Lavado de membrana automático o manual



MEMBRANE
Membrana de alto rendimiento



PRESSURE LIMITER
Protección del equipo contra sobrepresiones

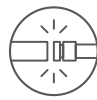

QUICK CONNECTOR
Tuberías y accesorios de máxima seguridad



REMINERALIZADOR
Regula el pH del agua



CS POSTFILTER
Postfiltro de rápida instalación y fácil mantenimiento



ECOLOGICAL
Control electrónico de producción. Mayor rendimiento



PRESSURE PUMP
Equipo más eficiente y agua de mayor calidad



ANTI-RUST
Equipo con chasis de plástico de alta resistencia

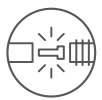

INSTERT
Mayor fiabilidad en las uniones hidráulicas



DIRECT ACCESS
Instalación rápida y fácil mantenimiento

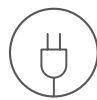

ADAPTER
Transformador externo de máximas prestaciones



MIXING VALVE
Sistema para el ajuste de la dureza residual



AHORRO ENERGÉTICO
El equipo detecta la luz. Deja la fuente en stand by cuando oscurece.



Equipo diseñado para grandes consumos, residencias, hoteles, comedores, etc.



Incorpora un grifo de cuello alto para llenar vasos y botellas.



Sistema de ventilación forzada para exteriores, grandes consumos.

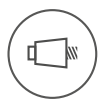

LAVABLES / SUSTITUIBLES
Salida de grifos están fabricados en plástico antibacteriano.

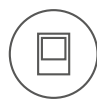

GRIFO ELECTRÓNICO
Sistema higiénico al no tener la que tocar el grifo con la mano.



FILTRO ALKALINE
Ajustador de pH.



Equipo con pedal para mayor comodidad e higiene.



Equipo con sistema de filtración.



Equipado con lámpara ultravioleta LED acción germicida.



SIN INTERRUPCIONES
Agua descalcificada las 24 horas del día, 7 días de la semana.



MULTIFUNCIÓN
Duración configurable de todas las etapas.



Equipo con sistema de filtración y ultrafiltración.



FÁCIL MANEJO
Sin programaciones complejas.



REGENERACIÓN MANUAL
Permite iniciar regeneraciones de manera manual.



MULTILINGUAGE
Permite seleccionar entre varios idiomas



Equipo con sistema de ósmosis inversa.



REGENERACIÓN CONTRACORRIENTE
Alta eficiencia con bajo consumo de agua y sal.



CÁLCULO INTELIGENTE
Regeneraciones.



MIXING VALVE
Incluye válvula mezcladora para ajustar la dureza residual.



Equipo con sistema de ósmosis inversa que incluye una bomba de presión.



PISTÓN HORIZONTAL
Gran ahorro de espacio gracias a su configuración y diseño.



GRAN CAUDAL
Servicio: hasta 8,1 m3/h. Contralavado: 2,7 m3/h.



SISTEMA EXCLUSIVO
Juntas y separadores.



SISTEMA DE SEGURIDAD
Evita que los niños lo puedan manipular el agua caliente.



FUNCIONAMIENTO A 12 V
Transformador incluido



CONFIGURABLES
sistema métrico y americano.



MODO VACACIONES
INTELIGENTE

📍 Showroom Waterfilter, Barcelona



📍 Centro de logística Waterfilter, Barcelona





FILTRACIÓN

18-61

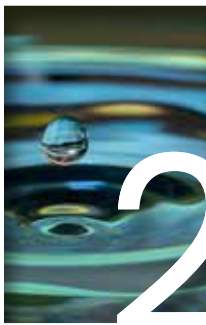

KINETICO

62-99



WATERMARK
SERIES

100-147

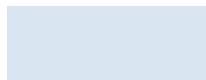

ÓSMOSIS
DOMÉSTICA

148-211

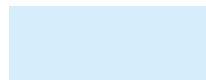

HORECA/
RUNBOTT

212-223



MATERIAL
DEMOSTRACIÓN
E HIGIENIZACIÓN

224-235





ÓSMOSIS
INDUSTRIAL

236-253



FUENTES
COLUMBIA

254-291



ULTRAVIOLETAS

292-301



DOSIFICACIÓN

302-311



COMPONENTES

312-323

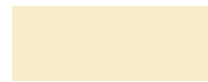

CONDICIONES
GENERALES

324-337





1. FILTRACIÓN

Lógico Aqua	20
Filtración FT	37
Filtración FilterMax	41
Filtración Cintropur	48
Portacartuchos 3 piezas	51
Dosificador Minipol/Dosafos	52
Cartuchos plisados	53
Filtros Big	57
Filtros industriales multicarga	60

LÓGICO AQUA

EQUIPO
UNE 149101
CERTIFICADO

COMPONENTE
UNE 149101
CERTIFICADO



AGUA FILTRADA DIRECTAMENTE AL GRIFO DE TU COCINA

El sistema de filtrado de Lógico Aqua es muy eficaz gracias a que filtramos a través de una superficie compacta de carbón activo de máxima calidad. Un sistema mucho más eficaz que los filtros tradicionales de carbón granulado.

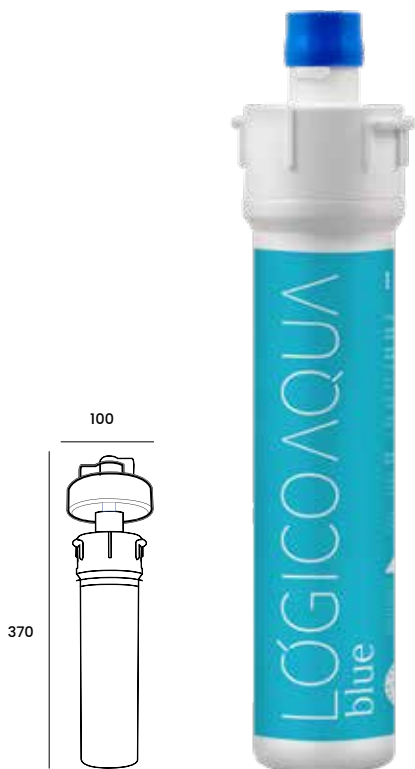
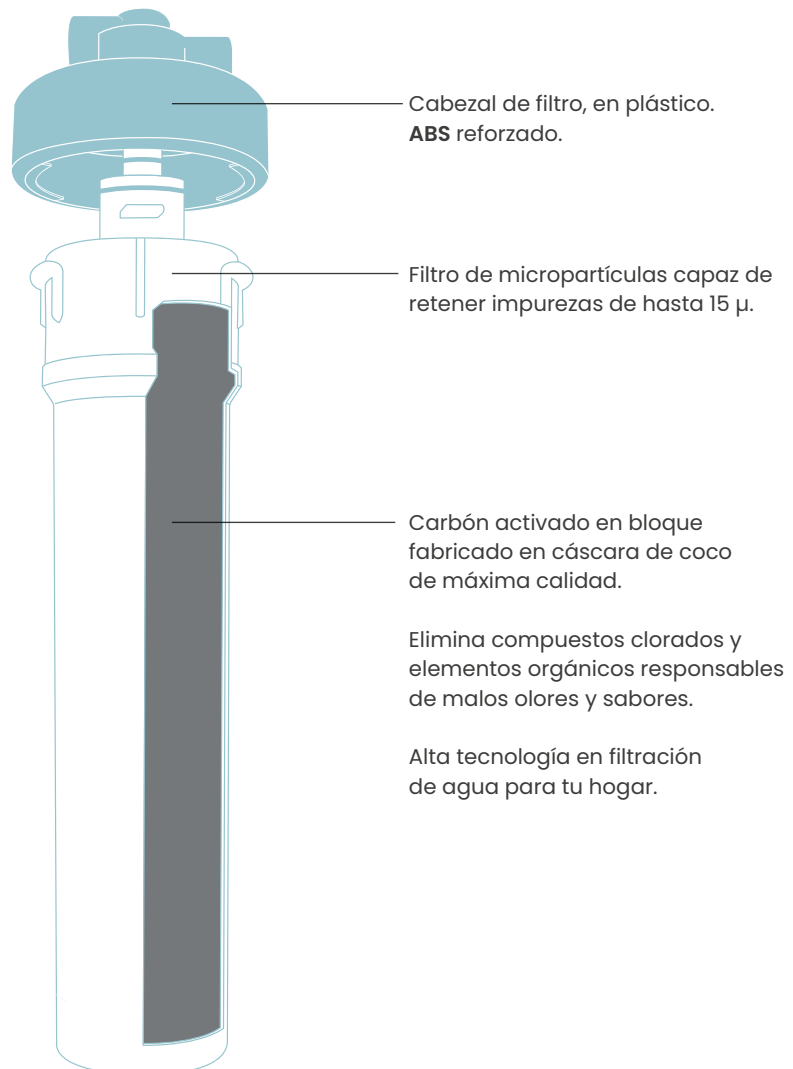

PACK DIRECT

**Descripción / Composición / Características:**

Fácil de instalar, solo tendrías que instalar el filtro entre la salida del agua fría y tu actual grifo.

- Cartucho Lógico Aqua premium 12.
- Cabezal cartucho con conexión 3/8" M.
- Botella vidrio 85 cl Lógico Aqua con tapón.
- Flexo 400 mm HH 3/8".

Medidas caja: 539 x 344 x 139 mm.

Peso: 4 kg. Presión: 1 - 8 bar.

Caudal máx.: 4 LPM.

Capacidad filtración: 12.000 litros.

Temperatura: 4°C - 38 °C.

CÓDIGO	DESCRIPCIÓN	UDS. EMBALAJE	TARIFA	P.V.R. €
980156	Lógico Aqua Pack Direct	1	C	142,00

PACK 1 VÍA

**Descripción / Composición / Características:**

Con el Pack de 1 vía dispondrás de agua filtrada a través de un grifo especialmente diseñado para este uso.

- Cartucho Lógico Aqua premium 12.
- Cabezal cartucho.
- Botella vidrio 85 cl Lógico Aqua con tapón.
- Adaptador H tubo 1/4" rosca 7/16".
- Grifo Klein 1 vía 7/16".
- Válvula bola tubo 1/4" rosca 3/8".

Medidas caja: 539 x 344 x 139 mm.

Peso: 5 kg. Presión: 1 - 8 bar.

Caudal máx.: 4 LPM.

Capacidad filtración: 12.000 litros.

Temperatura: 4°C - 38 °C.

CÓDIGO	DESCRIPCIÓN	UDS. EMBALAJE	TARIFA	P.V.R. €
980158	Lógico Aqua Pack 1 vía	1	C	183,00

PACK 3 VÍAS

**Descripción / Composición / Características:**

El Pack de 3 vías es el sistema ideal para ti y para tu familia. En un solo grifo dispondrás de agua fría, caliente y filtrada.

- Cartucho Lógico Aqua premium 12.
- Cabezal cartucho Lógico Aqua.
- Botella vidrio 85 cl Lógico Aqua con tapón.
- Adaptador H tubo 1/4" rosca 7/16".
- Grifo Ares 3 vías 3/8" metal free Inox (Ver pág. 179).
- Válvula bola tubo 1/4" rosca 3/8".

Medidas caja: 539 x 344 x 207 mm.

Peso: 6 kg. Presión: 1 - 8 bar.

Caudal máx.: 4 LPM.

Capacidad filtración: 12.000 litros.

Temperatura: 4°C - 38 °C.

CÓDIGO	DESCRIPCIÓN	UDS. EMBALAJE	TARIFA	P.V.R. €
980160	Lógico Aqua Pack 3 vías	1	C	335,00

FILTROS LÓGICO AQUA PREMIUM CARBÓN BLOCK 8", 12" Y 17"

COMPONENTE
UNE 149101
CERTIFICADO



Condiciones de funcionamiento generales:

Presión: 1 - 8 bar.

Temperatura: 4 °C - 38 °C

PREMIUM 8":

Capacidad de filtración: 2.000 litros.

Caudal nominal: 2 LPM.

PREMIUM 12":

Capacidad de filtración: 12.000 litros.

Caudal máximo: 4 LPM.

PREMIUM 17":

Capacidad de filtración: 35.000 litros.

Caudal máximo: 6,5 LPM.

CÓDIGO	DESCRIPCIÓN	UDS. EMBALAJE	TARIFA	P.V.R. €
980148	Cabezal para filtro en plástico	1	C	40,34
980149	Cabezal para filtro metálico	1	C	58,55
980359	Filtro Lógico Aqua Premium carbón Block 8"	1	C	40,00
980203	Filtro Lógico Aqua Premium carbón Block 12"	1	C	57,00
980204	Filtro Lógico Aqua Premium carbón Block 17"	1	C	93,00

CARTUCHOS LÓGICO AQUA PREMIUM ULTRAFILTRACIÓN 12" y 17"

COMPONENTE
UNE 149101
CERTIFICADO



Descripción:

idóneo para filtrar agua para el consumo humano, cocinar, residencial, fuentes de agua dispensadoras y aplicaciones en el sector de Hostelería y Restauración (HORECA).

Carbón BLOCK de cáscara de coco de 5 micras.

Presión: 0,7 - 8,6 bar.

Temperatura: 4 °C - 38 °C.

ULTRAFILTRACIÓN 12":

Capacidad de filtración: 6.000 litros.

Caudal máximo: 4 LPM.

ULTRAFILTRACIÓN 17":

Capacidad de filtración: 12.000 litros.

Caudal máximo: 6,5 LPM.

CÓDIGO	DESCRIPCIÓN	UDS. EMBALAJE	TARIFA	P.V.R. €
980257	Cartucho Lógico Aqua Premium UF 12"	1	C	115,00
980544	Cartucho Lógico Aqua Premium UF 17"	1	C	148,00

CARTUCHO LÓGICO AQUA PREMIUM FILTRO POLIPROPILENO 17"

LÓGICO AQUA

COMPONENTE
UNE 149101
CERTIFICADO

**Descripción:**

Unidad de filtración en polipropileno de alta densidad. Ideal para filtración de impurezas y sólidos en suspensión. Combinación perfecta delante de un filtro de carbón o de ultrafiltración

Condiciones de funcionamiento:

Capacidad de filtración: 35.000 litros.
Caudal máximo: 6,5 LPM.
Presión: 1-8 bar.
Temperatura: 4 °C - 38 °C.
Conjunto de filtración de 50 micras.

CÓDIGO	DESCRIPCIÓN	UDS. EMBALAJE	TARIFA	P.V.R. €
980336	Cartucho Lógico Aqua Premium Filtro PP 17" (50 micras)	1	C	47,00

CABEZALES LÓGICO AQUA PARA CONJUNTOS DE FILTRACIÓN DOBLE Y TRIPLE

EQUIPO
UNE 149101
CERTIFICADO

**Descripción:**

Sistema modular de filtración para aplicaciones en el canal Horeca y residencial.
Funcionamiento en serie o en paralelo.
Adecuado para cartuchos Lógico Aqua de carbón activado, polipropileno y ultrafiltración de 8", 12" y 17".

2 OPCIONES DISPONIBLES:

- CABEZAL **DOBLE** LÓGICO AQUA
- CABEZAL **TRIPLE** LÓGICO AQUA

CÓDIGO	DESCRIPCIÓN	UDS. EMBALAJE	TARIFA	P.V.R. €
980354	Cabezal doble Lógico Aqua filtros en serie	1	C	213,55
980356	Cabezal doble Lógico Aqua filtros en paralelo	1	C	197,00
980355	Cabezal triple Lógico Aqua filtros en serie	1	C	274,54
980358	Cabezal triple Lógico Aqua filtros en paralelo	1	C	147,42
980360	Cabezal triple Lógico Aqua 1 filtro en serie 2 en paralelo	1	C	277,97

Kit Lógico Aqua Pro 13" simple

LÓGICOAQUA

COMPONENTE
UNE 149101
CERTIFICADO

**Descripción:**

Sistema con cartucho de polipropileno.

Características:

Caudal: 4 l/min.

Capacidad de filtración: 25.000 l

Conexión entrada-salida: 3/4"

Componentes:

1 x Lógico Aqua Pro PP 13" 5 micras.

1 x Cabezal Lógico Aqua Pro simple.

1 x Accesorios de montaje

CÓDIGO	DESCRIPCIÓN	UDS. EMBALAJE	TARIFA	P.V.R. €
980832	Conjunto filtracion simple Lógico Aqua Pro PP 13	1	C	266,00

Kit Lógico Aqua Pro 13" simple

LÓGICOAQUA

**Descripción:**

Sistema con cartucho de carbón fibra bacteriostático.

Características:

Caudal: 4 l/min.

Capacidad de filtración a 1 ppm de cloro: 25.000 l

Conexión entrada-salida: 3/4"

Componentes:

1 x Lógico Aqua Pro carbón fibra bacteriostático 13.

1 x Cabezal Lógico Aqua Pro simple.

1 x Accesorios de montaje.

CÓDIGO	DESCRIPCIÓN	UDS. EMBALAJE	TARIFA	P.V.R. €
980833	Conjunto filtracion simple Lógico Aqua Pro carbón fibra 13	1	C	276,00

Kit Lógico Aqua Pro 13" simple

LÓGICOAQUA

COMPONENTE
UNE 149101
CERTIFICADO

**Descripción:**

Sistema con cartucho de ultrafiltración.

Características:

Caudal: 4 l/min.

Capacidad de filtración: 25.000 l

Conexión entrada-salida: 3/4"

Componentes:

1 x Lógico Aqua Pro UF 13.

1 x Cabezal Lógico Aqua Pro simple.

1 x Accesorios de montaje.

CÓDIGO	DESCRIPCIÓN	UDS. EMBALAJE	TARIFA	P.V.R. €
980834	Conjunto filtracion simple Lógico Aqua Pro UF 13	1	C	304,00

Kit Lógico Aqua Pro 13" doble

LÓGICOAQUA

**Descripción:**

Sistema con cartucho de filtración y de carbón fibra bacteriostático.

Características:

Caudal: 4 l/min.

Capacidad de filtración a 1 ppm

Componentes:

1 x Lógico Aqua Pro filtración 135.

1 x Lógico Aqua Pro carbón fibra bacteriostático 13.

1 x Cabezal Lógico Aqua Pro doble.

1 x Accesorios de montaje.

CÓDIGO	DESCRIPCIÓN	UDS. EMBALAJE	TARIFA	P.V.R. €
980819	Conjunto filtracion doble Lógico Aqua Pro PP carbón fibra 13	1	C	323,00

Kit Lógico Aqua Pro 13" doble

LÓGICOAQUA

COMPONENTE
UNE 149101
CERTIFICADO

**Descripción:**

Sistema con cartucho de carbón fibra bacteriostático.

Características:

Caudal: 8 l/min.

Capacidad de filtración a 1 ppm de cloro: 50.000 l

Conexión entrada-salida: 3/4"

Componentes:

2 x Lógico Aqua Pro carbón fibra bacteriostático 13.

1 x Cabezal Lógico Aqua Pro doble.

1 x Accesorios de montaje.

CÓDIGO	DESCRIPCIÓN	UDS. EMBALAJE	TARIFA	P.V.R. €
980821	Conjunto filtracion doble Lógico Aqua Pro 2 carbón fibra 13	1	C	333,00

Kit Lógico Aqua Pro 13" triple

LÓGICOAQUA

**Descripción:**

Sistema con cartucho de filtración y carbón fibra bacteriostático

Características:

Caudal: 8 l/min.

Capacidad de filtración a 1 ppm de cloro: 50.000 l

Conexión entrada-salida: 3/4"

Componentes:

1 x Lógico Aqua Pro filtración 135.

2 x Lógico Aqua Pro carbón fibra bacteriostático 13.

1 x Cabezal Lógico Aqua Pro triple.

1 x Accesorios de montaje.

CÓDIGO	DESCRIPCIÓN	UDS. EMBALAJE	TARIFA	P.V.R. €
980820	Conjunto filtracion triple Lógico Aqua Pro PP 2 carbón fibra 13	1	C	447,00

Kit Lógico Aqua Pro 13" triple

LÓGICOAQUA

COMPONENTE
UNE 149101
CERTIFICADO



Descripción:

Sistema con cartucho de carbón fibra bacteriostático y UF.

Características:

Caudal: 4 l/min.

Capacidad de filtración a 1 ppm de cloro: 50.000 l

Conexión entrada-salida: 3/4"

Componentes:

1 x Lógico Aqua Pro filtración 135.

1 x Lógico Aqua Pro carbón fibra bacteriostático 13.

1 x Lógico Aqua Pro UF 13.

1 x Cabezal Lógico Aqua Pro triple.

1 x Accesorios de montaje.

CÓDIGO	DESCRIPCIÓN	UDS. EMBALAJE	TARIFA	P.V.R. €
980822	Conjunto filtracion triple Lógico Aqua Pro PP carbón fibra UF 13	1	C	492,00

Kit Lógico Aqua Pro 13" cuádruple

LÓGICOAQUA



Descripción:

Sistema con cartucho de filtración de carbón fibra bacteriostático y ultrafiltración.

Características:

Caudal: 4 l/min.

Capacidad de filtración a 1 ppm de cloro: 50.000 l

Conexión entrada-salida: 3/4"

Componentes:

1 x Lógico Aqua Pro filtración 13.

1 x Lógico Aqua Pro carbón fibra bacteriostático 13.

2 x Lógico Aqua Pro UF 13.

1 x Cabezal Lógico Aqua Pro cuádruple.

1 x Accesorios de montaje.

CÓDIGO	DESCRIPCIÓN	UDS. EMBALAJE	TARIFA	P.V.R. €
980823	Conjunto filtracion cuádruple Lógico Aqua Pro PP carbón 2 UF 13	1	C	613,00

Kit Lógico Aqua Pro 21" simple

LÓGICOAQUA

COMPONENTE
UNE 149101
CERTIFICADO

**Descripción:**

Sistema con cartucho de polipropileno.

Características:

Caudal: 6.5 l/min.

Capacidad de filtración: 50.000 l

Conexión entrada-salida: 3/4"

Componentes:

1 x Lógico Aqua Pro PP 21" 5 micras.

1 x Cabezal Lógico Aqua Pro simple.

1 x Accesorios de montaje.

CÓDIGO	DESCRIPCIÓN	UDS. EMBALAJE	TARIFA	P.V.R. €
980835	Conjunto filtracion simple Lógico Aqua Pro PP 21	1	C	274,00

Kit Lógico Aqua Pro 21" simple

LÓGICOAQUA

**Descripción:**

Sistema con cartucho de carbón fibra bacteriostático.

Características:

Caudal: 6.5 l/min.

Capacidad de filtración a 1 ppm de cloro: 50.000 l

Conexión entrada-salida: 3/4"

Componentes:

1 x Lógico Aqua Pro carbón fibra bacteriostático 21.

1 x Cabezal Lógico Aqua Pro simple

1 x Accesorios de montaje.

CÓDIGO	DESCRIPCIÓN	UDS. EMBALAJE	TARIFA	P.V.R. €
980836	Conjunto filtracion simple Lógico Aqua Pro carbón fibra 21	1	C	303,00

Kit Lógico Aqua Pro 21" simple

LÓGICOAQUA

COMPONENTE
UNE 149101
CERTIFICADO



Descripción:

Sistema con cartucho de ultrafiltración.

Características:

Caudal: 6.5 l/min.

Capacidad de filtración: 45.000 l

Conexión entrada-salida: 3/4"

Componentes:

1 x Lógico Aqua Pro UF 21.

1 x Cabezal Lógico Aqua Pro simple.

1 x Accesorios de montaje.

CÓDIGO	DESCRIPCIÓN	UDS. EMBALAJE	TARIFA	P.V.R. €
980837	Conjunto filtracion simple Lógico Aqua Pro PP 21	1	C	333,00

Kit Lógico Aqua Pro 21" doble

LÓGICOAQUA



Descripción:

Sistema con cartucho de filtración y de carbón fibra bacteriostático.

Características:

Caudal: 6.5 l/min.

Capacidad de filtración a 1 ppm de cloro: 50.000 l

Conexión entrada-salida: 3/4"

Componentes:

1 x Lógico Aqua Pro filtración 21.

1 x Lógico Aqua Pro carbón fibra bacteriostático 21.

1 x Cabezal Lógico Aqua Pro doble.

1 x Accesorios de montaje.

CÓDIGO	DESCRIPCIÓN	UDS. EMBALAJE	TARIFA	P.V.R. €
980824	Conjunto filtracion doble Lógico Aqua Pro PP carbón fibra 21	1	C	360,00

Kit Lógico Aqua Pro 21" doble

LÓGICOAQUA

COMPONENTE
UNE 149101
CERTIFICADO



Descripción:

Sistema con cartucho de carbón fibra bacteriostático.

Características:

Caudal: 13 l/min.

Capacidad de filtración a 1 ppm de cloro: 100.000 l

Conexión entrada-salida: 3/4"

Componentes:

2 x Lógico Aqua Pro carbón fibra bacteriostático 21.

1 x Cabezal Lógico Aqua Pro doble.

1 x Accesorios de montaje.

CÓDIGO	DESCRIPCIÓN	UDS. EMBALAJE	TARIFA	P.V.R. €
980829	Conjunto filtracion doble Lógico Aqua Pro 2 carbón fibra 21	1	C	388,00

Kit Lógico Aqua Pro 21" triple

LÓGICOAQUA



Descripción:

Sistema con cartucho de filtración de carbón fibra bacteriostático.

Características:

Caudal: 13 l/min.

Capacidad de filtración a 1 ppm de cloro: 100.000 l

Conexión entrada-salida: 3/4"

Componentes:

1 x Lógico Aqua Pro filtración 215.

2 x Lógico Aqua Pro carbón fibra bacteriostático 21.

1 x Cabezal Lógico Aqua Pro triple.

1 x Accesorios de montaje.

CÓDIGO	DESCRIPCIÓN	UDS. EMBALAJE	TARIFA	P.V.R. €
980825	Conjunto filtracion triple Lógico Aqua Pro PP 2 carbón fibra 21	1	C	512,00

Kit Lógico Aqua Pro 21" triple

LÓGICOAQUA

COMPONENTE
UNE 149101
CERTIFICADO



Descripción:

Sistema con cartucho de filtración de carbón fibra bacteriostático y ultrafiltración.

Características:

Caudal: 4 l/min.

Capacidad de filtración a 1 ppm de cloro: 50.000 l

Conexión entrada-salida: 3/4"

Componentes:

1 x Lógico Aqua Pro filtración 21.

1 x Lógico Aqua Pro carbón fibra bacteriostático 21.

1 x Lógico Aqua Pro UF 17.

1 x Cabezal Lógico Aqua Pro triple.

1 x Lógico Aqua Pro triple.

1 x Accesorios de montaje.

CÓDIGO	DESCRIPCIÓN	UDS. EMBALAJE	TARIFA	P.V.R. €
980827	Conjunto filtracion triple Lógico Aqua Pro PP carbón UF 21	1	C	563,00

Kit Lógico Aqua Pro 21" cuádruple

LÓGICOAQUA



Descripción:

Sistema con cartucho de filtración de carbón fibra bacteriostático.

Características:

Caudal: 19.5 l/min.

Capacidad de filtración a 1 ppm de cloro: 150.000 l

Conexión entrada-salida: 3/4"

Componentes:

1 x Lógico Aqua Pro filtración 21.

3 x Lógico Aqua Pro carbón fibra bacteriostático 21.

1 x Cabezal Lógico Aqua Pro cuádruple.

1 x Accesorios de montaje.

CÓDIGO	DESCRIPCIÓN	UDS. EMBALAJE	TARIFA	P.V.R. €
980826	Conjunto filtracion cuádruple Lógico Aqua Pro PP 3 carbón fibra 21	1	C	673,00

Kit Lógico Aqua Pro 21" cuádruple

LÓGICOAQUA

COMPONENTE
UNE 149101
CERTIFICADO



Descripción:

Sistema con cartucho de carbón fibra bacteriostático y ultrafiltración.

Características:

Caudal: 13 l/min.

Capacidad de filtración a 1 ppm de cloro: 75.000 l

Conexión entrada-salida: 3/4"

Componentes:

1 x Lógico Aqua Pro filtración 21" .

1 x Lógico Aqua Pro carbón fibra bacteriostático 21.

2 x Lógico Aqua Pro UF 21.

1 x Cabezal Lógico Aqua Pro cuádruple.

1 x Accesorios de montaje.

CÓDIGO	DESCRIPCIÓN	UDS. EMBALAJE	TARIFA	P.V.R. €
980828	Conjunto filtracion cuádruple Lógico Aqua Pro PP carbón 2 UF 21	1	C	740,00

Cabezales Lógico Aqua Pro

LÓGICOAQUA



CÓDIGO	DESCRIPCIÓN	UDS. EMBALAJE	TARIFA	P.V.R. €
980813	Cabezal simple conexión entrada 3/4 salida 3/4	1	C	156,00
980814	Cabezal doble en serie conexión entrada 3/4 salida 3/4	1	C	173,00
980815	Cabezal triple en serie conexión entrada 3/4 salida 3/4	1	C	253,00
980816	Cabezal triple 1 serie + 2 paralelo entrada 3/4" salida 3/4"	1	C	253,00
980817	Cabezal cuádruple 1 serie + 1 serie + 2 paralelo entrada 3/4" salida 3/4"	1	C	310,00
980818	Cabezal cuádruple 1 serie + 3 paralelo entrada 3/4" salida 3/4"	1	C	310,00

Recambios interior Lógico Aqua Pro 13" y 21"

COMPONENTE
UNE 149101
CERTIFICADO



Descripción:

Recambio interior filtración polipropileno

- 5 micras 13"
- 5 micras 21"

CÓDIGO	DESCRIPCIÓN	UDS. EMBALAJE	TARIFA	P.V.R. €
980807	Recambio interior Lógico Aqua Pro 13" filtración 5 micras	1	C	12,00
980810	Recambio interior Lógico Aqua Pro 21" filtración 5 micras	1	C	18,00

Recambio interior Lógico Aqua Pro 13" y 21"



Descripción:

Recambio interior carbón fibra bacteriostático

- 13"
- 21"

CÓDIGO	DESCRIPCIÓN	UDS. EMBALAJE	TARIFA	P.V.R. €
980808	Recambio interior Lógico Aqua Pro 13" carbón fibra	1	C	36,00
980811	Recambio interior Lógico Aqua Pro 21" carbón fibra	1	C	77,00

Recambios interior Lógico Aqua Pro 13" y 21"

LÓGICOAQUA

COMPONENTE
UNE 149101
CERTIFICADO

**Descripción:**

Recambio interior ultrafiltración

- 13"
- 21"

CÓDIGO	DESCRIPCIÓN	UDS. EMBALAJE	TARIFA	P.V.R. €
980809	Recambio interior Lógico Aqua Pro 13" ultrafiltración	1	C	43,00
980812	Recambio interior Lógico Aqua Pro 21" ultrafiltración	1	C	96,00

Cartucho Lógico Aqua Pro 13" y 21"

LÓGICOAQUA

**Descripción:**

Cartucho filtración polipropileno.

- 5 micras 13" / Capacidad de filtración: 25.000 l.
- 5 micras 21" / Capacidad de filtración: 50.000 l.

CÓDIGO	DESCRIPCIÓN	UDS. EMBALAJE	TARIFA	P.V.R. €
980800	Cartucho Lógico Aqua Pro 13" filtración	1	C	43,00
980803	Cartucho interior Lógico Aqua Pro 21" filtración.	1	C	57,00

Cartucho Lógico Aqua Pro 13" y 21"

LÓGICOAQUA

COMPONENTE

UNE 149101

CERTIFICADO



Descripción:

Cartucho ultrafiltración.

- 13" / Capacidad de filtración: 25.000 l.
- 21" / Capacidad de filtración: 50.000 l.

CÓDIGO	DESCRIPCIÓN	UDS. EMBALAJE	TARIFA	P.V.R. €
980802	Cartucho Lógico Aqua Pro 13" ultrafiltración	1	C	70,00
980805	Cartucho Lógico Aqua Pro 21" ultrafiltración	1	C	120,00

Cartucho Lógico Aqua Pro 13" y 21"

LÓGICOAQUA



Descripción:

Cartucho carbón fibra bacteriostático.

- 13" / Capacidad de filtración: 25.000 l.
- 21" / Capacidad de filtración: 50.000 l.

CÓDIGO	DESCRIPCIÓN	UDS. EMBALAJE	TARIFA	P.V.R. €
980801	Cartucho Lógico Aqua Pro 13" carbón fibra	1	C	56,00
980804	Cartucho Lógico Aqua Pro 21" carbón fibra	1	C	96,00

Llave apertura Lógico Aqua Pro

Descripción:

Llave para la apertura de cartuchos Lógico Aqua Pro.

CÓDIGO	DESCRIPCIÓN	UDS. EMBALAJE	TARIFA	P.V.R. €
980839	Llave apertura cartucho Lógico Aqua Pro	1	C	22,30

KIT Bypass Lógico Aqua Pro

Descripción:

Kit opcional de accesorios para instalación de bypass en conjunto Lógico Aqua Pro.

Componentes:

2 x Válvula de bola 3/8".
2 x Te de 3/8".
1 x Tubo 3/8".

CÓDIGO	DESCRIPCIÓN	UDS. EMBALAJE	TARIFA	P.V.R. €
980870	Kit Bypass Lógico Aqua Pro	1	A	17,50

Lógico Aqua Mini

Descripción:

Filtro ultracompacto.
Elimina impurezas acumuladas en el agua.
Agua segura y saludable para lavar, cocinar y beber para el cuidado de plantas o la higiene personal.

CÓDIGO	DESCRIPCIÓN	UDS. EMBALAJE	TARIFA	P.V.R. €
980703	Purificador para grifos de cocina	1	C	38,72
980704	Cartucho recambio	1	C	15,47

EQUIPOS FT-LINE

EQUIPO	COMPONENTE
UNE 149101	UNE 149101
CERTIFICADO	CERTIFICADO



Ft-Line Basic

Ft-Line 1

Ft-Line 2

Ft-Line 3

Ft-Line PRE

CÓDIGO	DESCRIPCIÓN	UDS. EMBALAJE	TARIFA	P.V.R. €
795554	Equipo filtración Ft-Line Basic 82 filtración 5 micras	1	A	74,66
795556	Equipo filtración Ft-Line Basic 83 carbón GAC	1	A	74,70
795558	Equipo filtración Ft-Line Basic 89 resina lecho mixto	1	A	108,61
795550	Equipo filtración Ft-Line Basic 85 resina descalcificación	1	A	97,26
795555	Equipo filtración Ft-Line Basic 87 remineralizador	1	A	76,32
795559	Equipo filtración Ft-Line Basic 90 carbón GAC + polifosfato	1	A	89,30
795452	Equipo filtración Ft-Line PRE (2 cartuchos) Filtración 5 micras+carbón GAC	1	A	161,82

FT-LINE BASIC

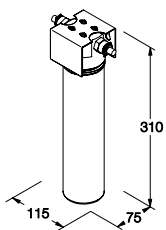
**Descripción:**

FT-Line es una línea de filtros de bayoneta completos con filtro, soporte y accesorios. Indicado para pequeñas aplicaciones domésticas, vending, horeca e industrial. Varias aplicaciones de filtración, carbón, resina y polifosfato.

Composición:

Filtro FT.
Cabezal FT.
Soporte.
2 Conexiones rápidas 3/8".
Restrictor de caudal 0,5 LPM.

Características:

Peso: 1200 g.
Presión máx.: 125 PSI / 8,6 bar.
Caudal máx.: 0,150 GPM / 0,5 LPM.
Temperatura máx.: 100 °F / 38 °C.
Temperatura mín.: 35 °F / 2 °C.

FT-LINE 2

COMPONENTE
UNE 149101
CERTIFICADO

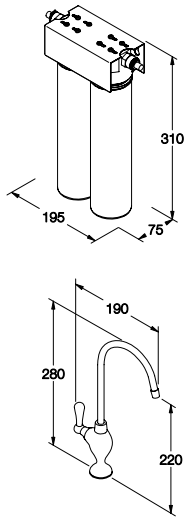

Descripción:

Dos filtros FT filtración en polipropileno 5 µm y carbón activo GAC + kit montaje y grifo para encimera. Para uso doméstico y hostelería.

Composición:

- Filtro FT-82 5 µm.
- Filtro FT-83 carbón.
- 2 Cabezales FT + soporte pared.
- Grifo encimera modelo Oslo.
- Válvula 3/8".
- Toma de pared.
- Set de tubo 3/8".
- Restrictor de caudal 1,9 LPM.

Características:

- Peso: 2500 g.
- Presión máx.: 125 PSI / 8,6 bar.
- Caudal máx.: 0,5 GPM / 1,9 LPM.
- Vida: 2000 GAL / 7560 l.
- Temperatura máx.: 100 °F / 38 °C.
- Temperatura mín.: 35 °F / 2 °C.

CÓDIGO	DESCRIPCIÓN	TARIFA	P.V.R. €
795451	Equipo filtración Ft-Line 2	A	220,35

FT-LINE 3

COMPONENTE
UNE 149101
CERTIFICADO

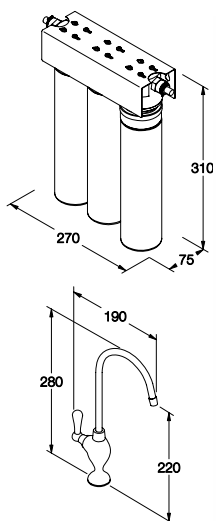

Descripción:

Tres filtros FT y membrana de ultrafiltración + kit montaje y grifo encimera.. Para uso doméstico y hostelería.

Composición:

- Filtro FT-82 5 µm.
- Filtro FT-83 carbón.
- Filtro FT-91 ultrafiltración.
- 3 Cabezales FT + soporte pared.
- Grifo encimera modelo Oslo. Válvula 3/8".
- Toma de pared. Set de tubo 3/8".
- Restrictor de caudal 1 LPM.

Características:

- Peso: 3300 g.
- Presión máx.: 58 PSI / 4 bar.
- Caudal máx.: 0,25 GPM / 1 LPM.
- Vida: 2000 GAL / 7560 l.
- Temperatura máx.: 100 °F / 38 °C.
- Temperatura mín.: 35 °F / 2 °C.

CÓDIGO	DESCRIPCIÓN	TARIFA	P.V.R. €
795450	Equipo filtración Ft-Line 3	A	257,50

RECAMBIOS FILTROS FT

COMPONENTE
UNE 149101
CERTIFICADO







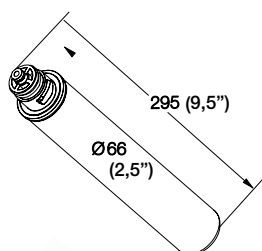

GreenFilter
WATER TREATMENT FILTERS

(En función del modelo).



CÓDIGO	DESCRIPCIÓN	UDS. EMBALAJE	TARIFA	P.V.R. €
545950	FT-82 Cartucho en polipropileno para filtración 5 µm. Peso: 300 g Presión máx.: 125 PSI / 8,6 bar Caudal máx.: 1 GPM / 3,78 LPM Vida: 1 año / 3000 GAL / 11340 l	25	A	20,95
546750	FT-83 Cartucho de carbón activado GAC. Contiene carbón NSF. Peso: 450 g Presión máx.: 125 PSI / 8,6 bar Caudal máx.: 0,5 GPM / 1,9 LPM Vida: 1 año / 2000 GAL / 7560 l	25	A	22,05
547552	FT-91 Cartucho de ultrafiltración. Peso: 450 g Presión máx.: 58 PSI / 4 bar Caudal máx.: 0,3 GPM / 1 LPM Vida: según características del agua	25	A	55,08
790353	FT-92 Cartucho de carbón block. Peso: 500 g Presión máx.: 125 PSI / 8,6 bar Caudal máx.: 1 GPM / 3,9 LPM Vida: 1 año / 1500 GAL / 5670 l	25	A	38,59
790352	FT-85 Cartucho de resinas catiónicas para descalcificación. Peso: 600 g Presión máx.: 125 PSI / 8,6 bar Caudal máx.: 0,150 GPM / 0,5 LPM Vida: 100 GAL / 600 l a 10 °HF	25	A	40,76
790351	FT-89 Cartucho resinas de lecho mixto para desmineralización. Peso: 500 g Presión máx.: 125 PSI / 8,6 bar Caudal máx.: 0,15 GPM / 0,5 LPM Vida: 600 GAL / 2000 l a 5ppm de TDS	25	A	60,39
547550	FT-86 Cartucho postcarbón activado. Peso: 500 g Presión máx.: 125 PSI / 8,6 bar Caudal máx.: 0,5 GPM / 1,9 LPM Vida: 1 año / 1500 GAL / 5670 l	25	A	14,49

RECAMBIOS FILTROS FT

	CÓDIGO	DESCRIPCIÓN	DIMENSIONES MM	UDS. EMBALAJE	TARIFA	P.V.R. €
	749602	Soporte pared filtración para 1 filtro FT	100 x 75	1	A	12,70
	749603	Soporte pared filtración para 2 filtro FT	200 x 75	1	A	19,62
	749604	Soporte pared filtración para 3 filtro FT	290 x 75	1	A	26,62
	752900	Restrictor de caudal 0,3 LPM tipo insert. Tubo 3/8"		1	A	3,84
	752902	Restrictor de caudal 1,0 LPM tipo insert. Tubo 3/8"		1	A	4,62
	752904	Restrictor de caudal 3,0 LPM tipo insert. Tubo 3/8"		1	A	5,54
	749650	Cabezal para filtro FT con conexión rosca H 1/4"		1	A	12,60

KIT FILTRACIÓN DOBLE FILTERMAX

COMPONENTE
UNE 149101
CERTIFICADO

	CÓDIGO	DESCRIPCIÓN	UDS. EMBALAJE	TARIFA	P.V.R. €
	930046	KIT FILTRACIÓN DOBLE BY-PASS Conexión: 3/4" *Cartuchos no incluidos	1	B	206,00
	930054	KIT FILTRACIÓN DOBLE BY-PASS Conexión: 3/4" *Cartuchos no incluidos: - C. Malla lavable 80 micras - C. Bobinado 20 micras	1	B	230,00
	930057	KIT FILTRACIÓN DOBLE BY-PASS Conexión: 3/4" Contenedor polisfosfatos especial aguas duras Cartucho: C. filtro bobinado 20 micras	1	B	239,00
	930056	KIT FILTRACIÓN DOBLE BY-PASS Conexión: 3/4" Contenedor polisfosfatos especial aguas duras Cartucho: C. Malla lavable 80 micras	1	B	269,00
	930055	KIT FILTRACIÓN DOBLE BY-PASS Conexión: 3/4" Contenedor carbón activo Cartuchos: C. Malla lavable 80 micras	1	B	249,00

FILTRACIÓN FILTERMAX



Versátil: Dos grados de filtración disponibles que permiten adaptarse a todas las necesidades.

100 micras: Para aplicaciones que se requiere una mayor calidad o cuando el agua no tiene una gran carga. Ideal para tratamientos de agua de red, prefiltro de descalcificadores...

320 micras: Filtración de desbaste, elimina partículas groseras como arena, sólidos grandes... Ideal como pretratamiento frente a una filtración más fina cuando las aguas están especialmente cargadas.

- Filtros autolimpiables manuales para filtración de agua.
- Fabricados en latón de gran robustez
- Malla filtrante en acero inoxidable.
- Vaso de plástico transparente de gran resistencia.
- Gran caudal y baja pérdida de carga.
- Indicador de frecuencia de lavados.
- Protección integral contra las impurezas.
- 2 gamas de medición.

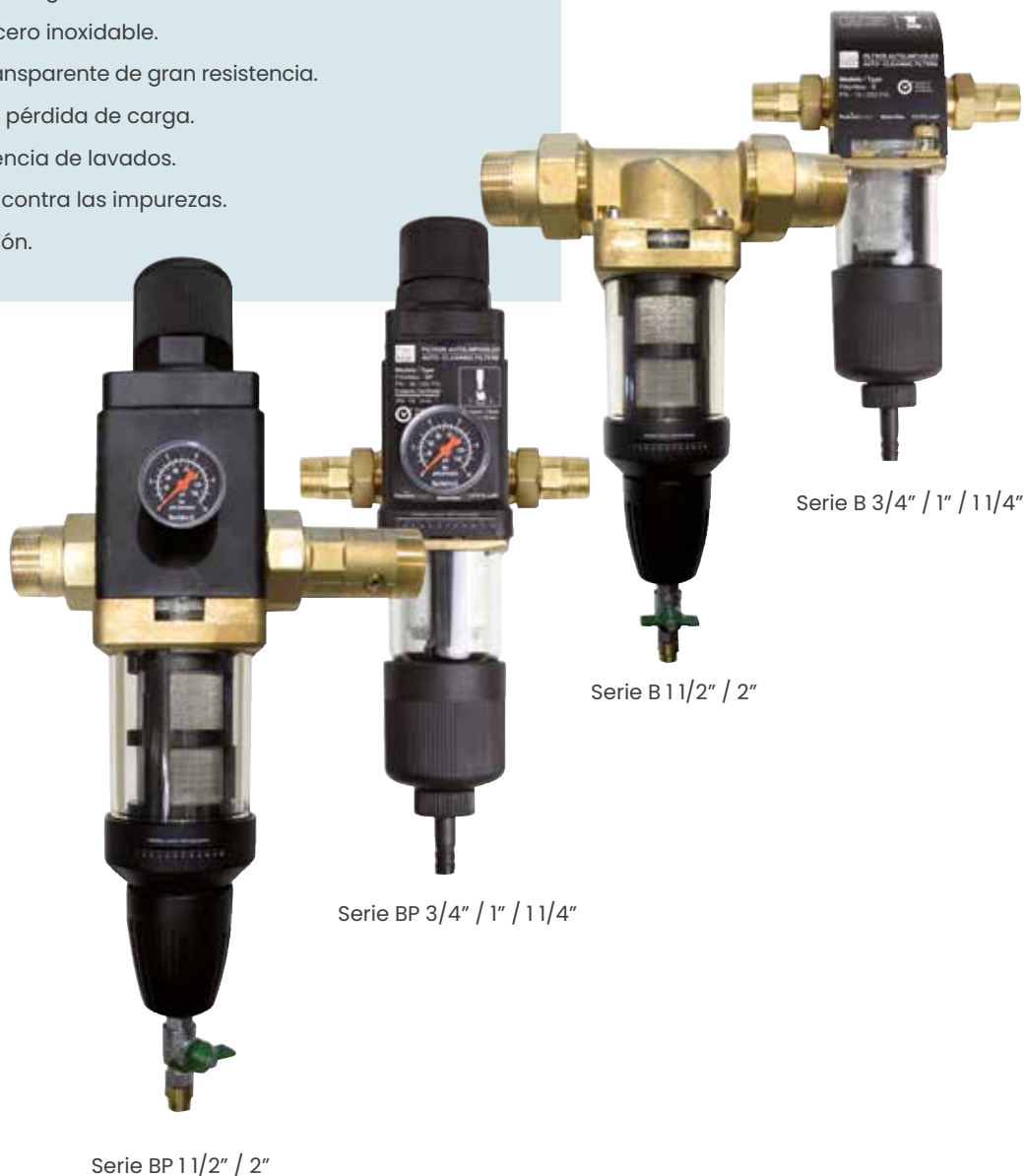

Serie BP 1 1/2" / 2"

Serie BP 3/4" / 1" / 1 1/4"

Serie B 1 1/2" / 2"

Serie B 3/4" / 1" / 1 1/4"

FILTRACIÓN AUTOLIMPIANTES FILTERMAX / 100

SERIE B-100

- 1 Serie B 3/4" / 1" / 1 1/4"
- 2 Serie B 1 1/2" / 2"

Dimensiones equipo (mm)

Código	A	B	C
723679	180	300	80
723680	195	300	80
723681	230	300	80
723682	305	300	80
723683	335	300	80

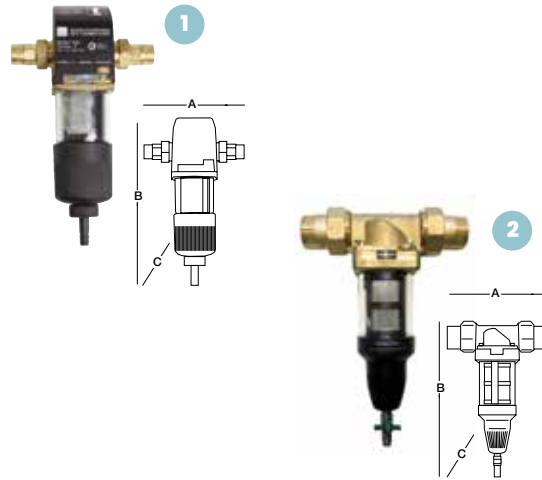

Características:

PN-16.
 Presión mín.: 1,5 bar.
 Presión máx.: 10 bar.
 Temperatura mín.: 4 °C.
 Temperatura máx.: 30 °C.
 Caudal lavado m³/h: 0,5
 Grado filtración µm: 100

CONFORME A
 UNE-EN 13443-1
 UNE-149101

CÓDIGO	DESCRIPCIÓN	CONEXIÓN	CAUDAL NOMINAL M ³ /H (Δ P 0,4 BAR)	UDS. EMBALAJE	TARIFA	P.V.R. €
723679	FilterMax B-100	3/4"	3,3	1	B	265,70
723680	FilterMax B-100	1"	4,5	1	B	293,91
723681	FilterMax B-100	1 1/4"	5,5	1	B	329,81
723682	FilterMax B-100	1 1/2"	13	1	B	1.269,00
723683	FilterMax B-100	2"	17	1	B	1.308,30

SERIE BP-100

- 1 Serie BP 3/4" / 1" / 1 1/4"
- 2 Serie BP 1 1/2" / 2"

Dimensiones equipo (mm)

Código	A	B	C
723684	180	429	160
723685	195	429	160
723686	230	429	160
723687	305	429	160
723688	335	429	160

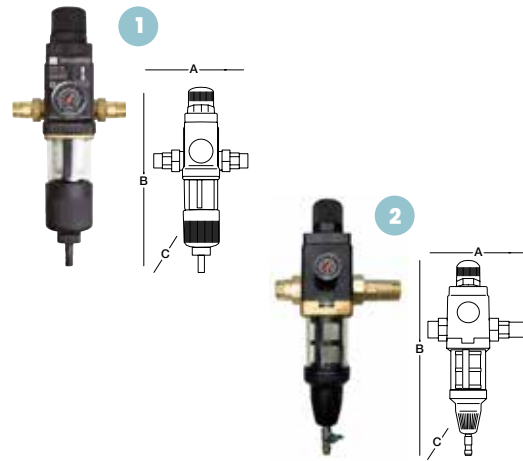

Características:

PN-16.
 Presión mín.: 1,5 bar.
 Presión máx.: 10 bar.
 Temperatura mín.: 4 °C.
 Temperatura máx.: 30 °C.
 Caudal lavado m³/h: 0,5
 Grado filtración µm: 100

CONFORME A
 UNE-EN 13443-1
 UNE-149101

- Incorpora conexión modular vertical-horizontal para mayor comodidad en la instalación.

CÓDIGO	DESCRIPCIÓN	CONEXIÓN	CAUDAL NOMINAL M ³ /H (Δ P 0,4 BAR)	UDS. EMBALAJE	TARIFA	P.V.R. €
723684	FilterMax BP-100	3/4"	3,3	1	B	365,57
723685	FilterMax BP-100	1"	4,5	1	B	403,66
723686	FilterMax BP-100	1 1/4"	5,5	1	B	442,13
723687	FilterMax BP-100	1 1/2"	13	1	B	1.633,25
723688	FilterMax BP-100	2"	17	1	B	1.776,09

RECAMBIOS FILTERMAX / 100

CÓDIGO	DESCRIPCIÓN / RECAMBIOS	UDS. EMBALAJE	TARIFA	P.V.R. €
723677	Malla lavable filtermax - B / BP 100 - 3/4" - 1 1/4"	1	B	117,98
723676	Malla lavable filtermax - B / BP 100 - 1 1/2" - 2"	1	B	379,69

FILTRACIÓN AUTOLIMPIANTES FILTERMAX / 320



SERIE B-320

- 1 Serie B 3/4" / 1" / 1 1/4"
- 2 Serie B 1 1/2" / 2"

Dimensiones equipo (mm)

Código	A	B	C
723625	180	300	80
723626	195	300	80
723627	230	300	80
723628	305	300	80
723629	335	300	80

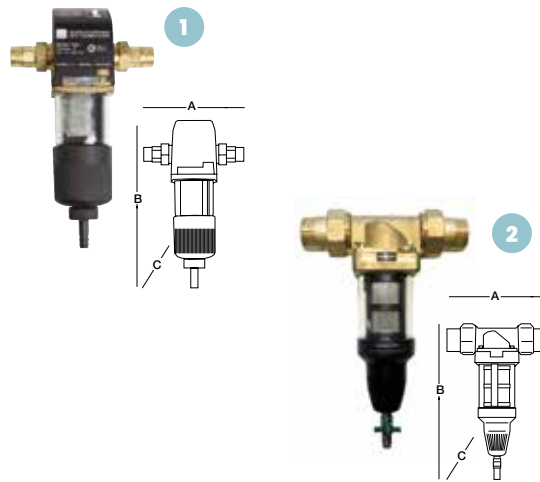

Características:

PN-16.
 Presión mín.: 1,5 bar.
 Presión máx.: 10 bar.
 Temperatura mín.: 4 °C.
 Temperatura máx.: 30 °C.
 Caudal lavado m³/h: 0,5
 Grado filtración µm: 320

CONFORME A
UNE-149101

CÓDIGO	DESCRIPCIÓN	CONEXIÓN	CAUDAL NOMINAL M ³ /H (Δ P 0,4 BAR)	UDS. EMBALAJE	TARIFA	P.V.R. €
723625	FilterMax B -320	3/4"	3,3	1	B	252,60
723626	FilterMax B -320	1"	4,5	1	B	282,79
723627	FilterMax B -320	1 1/4"	5,5	1	B	307,59
723628	FilterMax B -320	1 1/2"	13	1	B	975,88
723629	FilterMax B -320	2"	17	1	B	996,64

SERIE BP-320

- 1 Serie BP 3/4" / 1" / 1 1/4"
- 2 Serie BP 1 1/2" / 2"

Dimensiones equipo (mm)

Código	A	B	C
723630	180	429	160
723631	195	429	160
723632	230	429	160
723633	305	429	160
723634	335	429	160

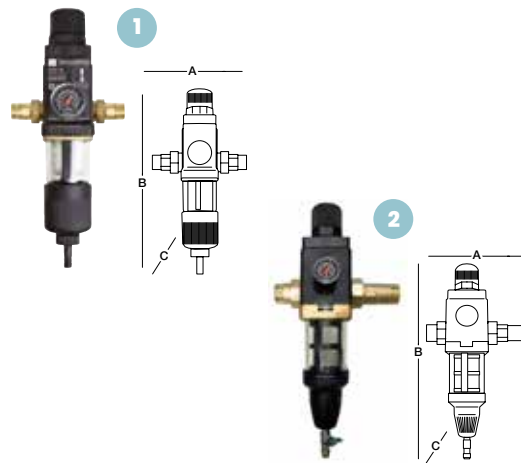

Características:

PN-16.
 Presión mín.: 1,5 bar.
 Presión máx.: 10 bar.
 Temperatura mín.: 4 °C.
 Temperatura máx.: 30 °C.
 Caudal lavado m³/h: 0,5
 Grado filtración µm: 320

CONFORME A
UNE-149101

- Incorpora conexión modular vertical-horizontal para mayor comodidad en la instalación.

CÓDIGO	DESCRIPCIÓN	CONEXIÓN	CAUDAL NOMINAL M ³ /H (Δ P 0,4 BAR)	UDS. EMBALAJE	TARIFA	P.V.R. €
723630	FilterMax BP -320	3/4"	3,3	1	B	345,02
723631	FilterMax BP -320	1"	4,5	1	B	386,54
723632	FilterMax BP -320	1 1/4"	5,5	1	B	415,69
723633	FilterMax BP -320	1 1/2"	13	1	B	1.431,09
723634	FilterMax BP -320	2"	17	1	B	1.505,51

RECAMBIOS FILTERMAX / 320

CÓDIGO	DESCRIPCIÓN / RECAMBIOS	UDS. EMBALAJE	TARIFA	P.V.R. €
723678	Malla lavable filtermax - B / BP 320 - 3/4" - 1 1/4"	1	B	105,84
723650	Malla lavable filtermax - B / BP 320 - 1 1/2" - 2"	1	B	358,31

FILTROS KINETICO PREFILTERS

COMPONENTE
UNE 149101
CERTIFICADO

Gama de filtros para aguas de red, con autolimpieza manual y automática.

Filtros para retención de partículas y sólidos en suspensión. Eliminan los depósitos de impurezas, que se producen en las instalaciones por arrastres de arenas, restos de materiales de instalación, reparaciones etc., ocasionando graves problemas de corrosión.

Ideales para:

- Viviendas.
- Comercial (restauración, edificios, hoteles).
- Industria en general.
- Tratamiento de aguas (protección delante de descalcificadores, ósmosis inversa, filtros de lecho..).



PRESIÓN DE SALIDA AJUSTABLE



Kinetico Prefilters
Serie B/BP/BPT



Los contaminantes pueden dañar toda su instalación de agua potable y causar fugas, obstrucción, corrosión..

Kinetico Prefilters Serie B/BP/BPT

COMPONENTE
UNE 149101
CERTIFICADO

Código	A (Ancho)	B (Alto)	C (Profundidad)
723689	155	290	140
723690	160	310	170
723692	200	360	185
723691	220	390	160
723693	230	440	210 mm

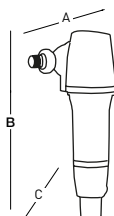

Características:

Filtros fabricados en materiales de gran duración, latón de doble densidad, materiales plásticos de alta dureza libre de BPA, malla de filtración de 90 micras en acero inoxidable.



KF-B 3/4"

Filtro autolimpiable manual con manómetro.

CÓDIGO	CONEXIÓN SIN RACOR	CONEXIÓN CON RACOR	CAUDAL NOMINAL M3/H (ΔP 0,4 BAR)	GRADO FILTRACIÓN μm	UDS. EMBALAJE	TARIFA	P.V.R. €
723689	1"	3/4"	3	90	1	K	160,00



KF-B 1"

Filtro autolimpiable manual con manómetro.

CÓDIGO	CONEXIÓN SIN RACOR	CONEXIÓN CON RACOR	CAUDAL NOMINAL M3/H (ΔP 0,4 BAR)	GRADO FILTRACIÓN μm	UDS. EMBALAJE	TARIFA	P.V.R. €
723690	1"	3/4"	4	90	1	K	215,00



KF-BP 1"

Filtro autolimpiable manual con manómetro y regulador de presión.

CÓDIGO	CONEXIÓN SIN RACOR	CONEXIÓN CON RACOR	CAUDAL NOMINAL M3/H (ΔP 0,4 BAR)	GRADO FILTRACIÓN μm	UDS. EMBALAJE	TARIFA	P.V.R. €
723692	1"	3/4"	4	90	1	K	343,62



KF-B 1 1/4"

Filtro autolimpiable manual con manómetro.

CÓDIGO	CONEXIÓN SIN RACOR	CONEXIÓN CON RACOR	CAUDAL NOMINAL M3/H (ΔP 0,4 BAR)	GRADO FILTRACIÓN μm	UDS. EMBALAJE	TARIFA	P.V.R. €
723691	1"	1 1/4"	8	90	1	K	329,00



KF-BPT 1 1/4"

Filtro autolimpiable automático por tiempo con manómetro y regulador de presión.

CÓDIGO	CONEXIÓN SIN RACOR	CONEXIÓN CON RACOR	CAUDAL NOMINAL M3/H (ΔP 0,4 BAR)	GRADO FILTRACIÓN μm	UDS. EMBALAJE	TARIFA	P.V.R. €
723693	1"	1 1/4"	8	90	1	K	659,00

FILTRACIÓN AUTOLIMPIANTES FILTERMAX BASIC

EQUIPO
UNE 149101
CERTIFICADO

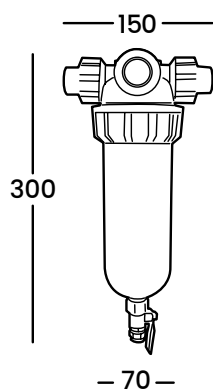

Descripción:

Filtro lavable manual con malla filtrante (40 μm) en acero inoxidable. Sistema de instalación en tubería horizontal. Válvula manual de limpieza en la parte inferior. Manómetro en acero inoxidable incluido. Accesorios para montaje en pared. Incorpora indicador de último mes de limpieza.

Características:

Conexiones: Entrada/salida 3/4" RM.
Temperatura máx.: 40 °C.
Temperatura mín.: 1 °C.
Presión mín.: 1 bar.
Presión máx.: 10 bar.
Caudal máx.: 4200 lph.

CÓDIGO	DESCRIPCIÓN	UDS. EMBALAJE	TARIFA	P.V.R. €
723619	FilterMax Basic	1	B	99,00
723620	Cartucho FilterMax 40 μm	1	B	21,94

FILTRACIÓN CINTROPUR



EQUIPO
UNE 149101
CERTIFICADO

DOMÉSTICOS

- El equipo incluye enlace 3 piezas, llave de apertura y malla de 25 μm .



CÓDIGO	DESCRIPCIÓN	CONEXIÓN	CAUDAL CON MALLA		PRESIÓN MÁX. BAR	UDS. EMBALAJE	TARIFA	P.V.R. €
			25 μm m ³ /h	100 μm m ³ /h				
190900	NW-25	1"	5,5	6	10	1	B	148,09
191000	NW-32	1 1/4"	6,5	7,5	10	1	B	207,15

INDUSTRIALES

- El equipo incluye manómetros, llave de apertura y malla de 25 μm .

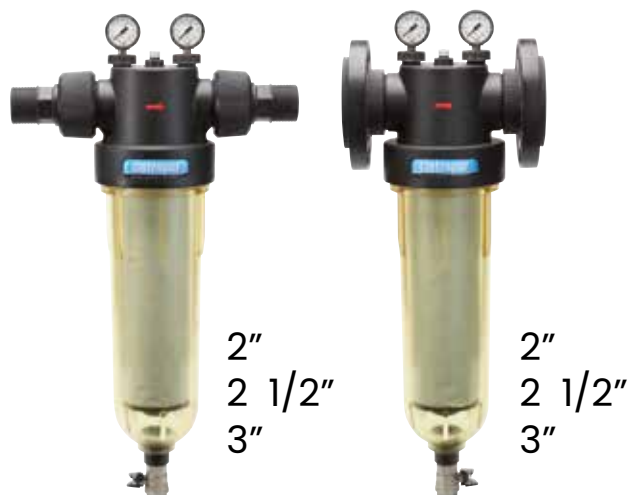

CÓDIGO	DESCRIPCIÓN	CONEXIÓN	CAUDAL CON MALLA		PRESIÓN MÁX. BAR	UDS. EMBALAJE	TARIFA	P.V.R. €
			25 μm m ³ /h	100 μm m ³ /h				
191101	NW-500	2"	18	25	16	1	B	656,84
191201	NW-650	2 1/2" -brida	25	35	16	1	B	733,90
191301	NW-800	3" - brida	32	40	16	1	B	888,01

MALLAS FILTRANTES PARA FILTROS CINTROPUR



MALLAS DE NAILON

- Malla de alta calidad en nailon.



CÓDIGO	DESCRIPCIÓN	MICRAJE μm	MATERIAL	UDS. EMBALAJE	TARIFA	P.V.R. €
192900	NW-25	150	Nailon	1 (5 mallas)	B	99,39
193600	NW-32	150	Nailon	1 (5 mallas)	B	130,35
194200	NW-500-650-800	150	Nailon	1 (5 mallas)	B	184,54
194300	NW-500-650-800	300	Nailon	1 (5 mallas)	B	179,30

MALLAS DE POLIÉSTER

- Telas filtrantes de alta calidad fabricadas en poliéster no tejido.



CÓDIGO	DESCRIPCIÓN	MICRAJE μm	MATERIAL	UDS. EMBALAJE	TARIFA	P.V.R. €
192600	NW-25	25	Fibra de poliéster de vidrio	1 (5 mallas)	B	21,27
192700	NW-25	50	Fibra de poliéster de vidrio	1 (5 mallas)	B	23,33
193300	NW-32	25	Fibra de poliéster de vidrio	1 (5 mallas)	B	32,52
193400	NW-32	50	Fibra de poliéster de vidrio	1 (5 mallas)	B	36,02
193500	NW-32	100	Fibra de poliéster de vidrio	1 (5 mallas)	B	30,88
193900	NW-500-650-800	25	Fibra de poliéster de vidrio	1 (5 mallas)	B	46,59
194000	NW-500-650-800	50	Fibra de poliéster de vidrio	1 (5 mallas)	B	50,38
194100	NW-500-650-800	100	Fibra de poliéster de vidrio	1 (5 mallas)	B	47,20

RECAMBIOS CINTROPUR



RECAMBIOS PARA FILTROS CINTROPUR / MODELO NW 18 - 25 - 32

CÓDIGO	DESCRIPCIÓN / RECAMBIOS	MODELO FILTRO	UDS. EMBALAJE	TARIFA	P.V.R. €
196500	Hélice centrífuga	NW-18-25-32	1	B	3,48
196800	Soporte malla PVC	NW-25	1	B	36,88
196900	Soporte malla PVC	NW-32	1	B	73,81
197400	Purga y junta	NW-18-25-32	1	B	5,97
197700	Vaso transparente	NW-25	1	B	57,73
197800	Vaso transparente	NW-32	1	B	129,27
198300	Válvula de bola	NW-18-25-32	1	B	30,73
726800	Tapa fijación soporte	NW-18-25-32	1	B	4,00

RECAMBIOS PARA FILTROS CINTROPUR / MODELO 500 - 600 - 800

CÓDIGO	DESCRIPCIÓN / RECAMBIOS	UDS. EMBALAJE	TARIFA	P.V.R. €
196601	Helice cintropur (500-650-800)	1	B	30,26
197001	Soporte malla cintropur PVC (500-650-800)	1	B	73,00
718501	Tapa fijación soporte PVC cintropur (500-650-800)	1	B	24,59



CÓDIGO	DESCRIPCIÓN / RECAMBIOS	MODELO FILTRO	UDS. EMBALAJE	TARIFA	P.V.R. €
195500	Escuadra fijación mural polietileno	NW-18-25-32	1	B	25,32
195701	Escuadra fijación mural	NW-500-650-800	1	B	128,56

RECAMBIOS PARA FILTROS CINTROPUR / MODELO NW - 50 - 62 - 75

CÓDIGO	DESCRIPCIÓN / RECAMBIOS	UDS. EMBALAJE	TARIFA	P.V.R. €
196600	Hélice centrífuga (NW 50-62-75)	1	B	7,58
197000	Soporte malla PVC (NW 50-62-75)	1	B	89,79
197500	Purga y junta (NW 50-62-75)	1	B	5,67
718500	Tapa fijación soporte PVC (NW 50-62-75)	!	B	8,03

PORTACARTUCHOS 3 PIEZAS

COMPONENTE
UNE 149101
CERTIFICADO

Dimensiones equipo (mm)

Código	A	B	C
198600	130	186	1/2"
198803	130	318	3/4"
198903	145	322	1"
199202	133	570	3/4"
199203	145	580	1"

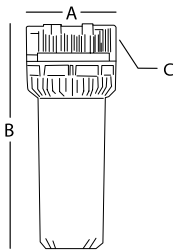

Descripción:

Cabeza y tuerca en polipropileno.
Rosca reforzada en latón. Vaso en SAN.
Purga de aire manual.

Características:

Presión máx.: 8 bar.
Presión de rotura: 32 bar.
Temperatura: de 4° a 45 °C.

* Puede suministrarse en vaso opaco.

- 1 Código: 198600
- 2 Códigos: 198803, 198903
- 3 Códigos: 199202, 199203

CÓDIGO	DESCRIPCIÓN / CONEXIÓN	ALTURA	UDS. EMBALAJE	TARIFA	P.V.R. €
930024	Portacartucho, 1/2" H - Latón	5"	24	A	26,75
198803	Portacartucho, 3/4" H - Latón	9 3/4"	12	A	28,00
198903	Portacartucho, 1" H - Latón	9 3/4"	12	A	28,00
199202	Portacartucho, 3/4" H - Latón	20"	6	A	55,00
199203	Portacartucho, 1" H - Latón	20"	6	A	55,00

RECAMBIOS Y ACCESORIOS PARA PORTACARTUCHOS



CÓDIGO	DESCRIPCIÓN / RECAMBIOS	UDS. EMBALAJE	TARIFA	P.V.R. €
199403	Soporte escuadra simple	1	A	3,00
199500	Soporte escuadra doble	1	A	6,00
199505	Soporte escuadra triple	1	A	28,85
199601	Llave plástico	1	A	3,00
199701	Junta tórica para carcasa 3 piezas	1	A	1,81
199900	Vaso transparente 9 3/4"	1	A	7,65
200000	Vaso transparente 20"	1	A	42,00

KIT DE FILTRACIÓN

COMPONENTE
UNE 149101
CERTIFICADO

**Componentes del Kit:**

- Kit filtración con escuadra
- Soporte pared
- Llave
- Cartucho bobinado de 50 µm.

CÓDIGO	DESCRIPCIÓN / CONEXIÓN	ALTURA	UDS. EMBALAJE	TARIFA	P.V.R. €
795601	Kit Filtración, 3/4" H - Latón	9 3/4"	12	A	42,00
795600	Kit Filtración, 1" H - Latón	9 3/4"	12	A	42,00

DOSIFICADORES ANTIINCRUSTANTES

COMPONENTE
UNE 149101
CERTIFICADO

**Descripción:**

Protección de lavadoras y lavavajillas contra la cal evitando la formación de incrustaciones, de fácil montaje y muy económico. La carga de polifosfato se irá disolviendo; rellenar antes de su vaciado completo. Su rellenado debe realizarlo un servicio técnico autorizado (SAT).

Características:

Cabezal PP cargado.
Vaso SAN.
Presión máx.: 8 bar.
Temperaturas de 0 °C a 30 °C.

- 1 Código: WH0146
2 Código: 573100

CÓDIGO	DESCRIPCIÓN	ALTO X ANCHO	CONEXIÓN	UDS. EMBALAJE	TARIFA	P.V.R. €
573100	Dosificador / Minipol	140 x 62 mm	3/4"-M-H	1	A	19,85
WH0146	Dosificador / Dosafos	176 x 94 mm	1/2"-M-H	1	B	26,73

CARTUCHO DE PLÁSTICO LAVABLE

GreenFilter
WATER TREATMENT FILTERS

COMPONENTE
UNE 149101
CERTIFICADO

PARA
PORTACARTUCHOS
DE 3 PIEZAS



Características:

Jaula exterior: polipropileno.
Tapas de extremos: DOE-PP.
Junta: PVC.
Diámetro interior: 27 mm o 40 mm (según modelo).
Diámetro exterior: 65 mm.
Altura: 9 3/4"
Eficiencia: 80 %.
Presión máx.: 6 bar.
Presión diferencial máx.: 0,8 bar / 80 kpa.
Temperatura máx.: 80 °C / 176 °F.

CÓDIGO	DESCRIPCIÓN	FILTRACIÓN μm	CAUDAL L/H	UDS. EMBALAJE	TARIFA	P.V.R. €
212500	Cartucho lavable 1"	80	3500	50	A	8,50

CARTUCHOS POLIÉSTER PLISADO

GreenFilter
WATER TREATMENT FILTERS

COMPONENTE
UNE 149101
CERTIFICADO

PARA
PORTACARTUCHOS
DE 2/3 PIEZAS



Características:

Cartucho poliéster plisado. Alta resistencia química.
Tubo central en polietileno rígido perforado.
Medio filtrante: tela no tejida de poliéster.
Núcleo: polipropileno.
Tapas de extremos: vinilo Plastisol.
Diámetro interior: 28 mm.
Diámetro exterior: 68 mm.
Presión máx.: 6 bar.
Presión diferencial máx.: 0,8 bar / 80 kpa.
Temperatura máx.: 80 °C / 176 °F.

CÓDIGO	DESCRIPCIÓN	FILTRACIÓN μm	CAUDAL L/H	UDS. EMBALAJE	TARIFA	P.V.R. €
211300	Cartucho plisado 9 3/4" 1M	1	680	25	A	10,80
211400	Cartucho plisado 9 3/4" 5M	5	1360	25	A	10,80
211500	Cartucho plisado 9 3/4" 50M	50	2270	25	A	10,80
211700	Cartucho plisado 20" 1M	1	1360	25	A	19,50
211800	Cartucho plisado 20" 5M	5	2720	25	A	19,50
211900	Cartucho plisado 20" 50M	50	3630	25	A	19,50

CARTUCHOS POLIPROPILENO BOBINADO

GreenFilter **COMPONENTE**
WATER TREATMENT FILTERS **UNE 149101**
CERTIFICADO

PARA
PORTACARTUCHOS
DE 2 - 3 PIEZAS



Características:

Material filtrante: hilo de polipropileno bobinado.
Núcleo: polipropileno.
Diámetro interior: 28 m.
Diámetro exterior: 63 mm.
Eficiencia: 80 %.
Presión máx.: 6 bar.
Presión diferencial máx.: 0,8 bar / 80 kpa.
Temperatura máx.: 80 °C / 176 °F.

CÓDIGO	DESCRIPCIÓN	FILTRACIÓN μm	CAUDAL L/H	UDS. EMBALAJE	TARIFA	P.V.R. €
206800	Cartucho bobinado 5" 5M	5	400	12	A	2,40
206900	Cartucho bobinado 5" 20M	20	850	12	A	2,40
207000	Cartucho bobinado 5" 50M	50	950	12	A	2,40
207100	Cartucho bobinado 9 3/4" 1M	1	300	25	A	4,90
207200	Cartucho bobinado 9 3/4" 5M	5	800	25	A	4,90
207400	Cartucho bobinado 9 3/4" 20M	20	1700	25	A	4,90
207500	Cartucho bobinado 9 3/4" 50M	50	1900	25	A	4,90
207600	Cartucho bobinado 9 3/4" 100M	100	2000	25	A	4,90
207700	Cartucho bobinado 20" 1M	1	600	25	A	11,15
207800	Cartucho bobinado 20" 5M	5	1600	25	A	11,15
208000	Cartucho bobinado 20" 20M	20	2500	25	A	11,15
208100	Cartucho bobinado 20" 50M	50	3500	25	A	11,15
208200	Cartucho bobinado 20" 100M	100	3600	25	A	11,15

! Caudal máximo a 20 °C y presión diferencial de 0,15 bar.

CARTUCHOS POLIPROPILENO EXPANDIDO

GreenFilter
WATER TREATMENT FILTERS

COMPONENTE
UNE 149101
CERTIFICADO

PARA
PORTACARTUCHOS
DE 2 - 3 PIEZAS



Características:

Medio filtrante: polipropileno expandido.
Diámetro interior: 28 mm.
Diámetro exterior: 64 mm.
Eficiencia: 95 %.
Presión máx.: 6 bar.
Presión diferencial máx.:
5 bar / 500 kpa a 21 °C.
Presión diferencial máx recomendado.:
2,5 bar / 250 kpa.
Temperatura máx.: 65 °C / 149 °F.

CÓDIGO	DESCRIPCIÓN	FILTRACIÓN μm	CAUDAL L/H	UDS. EMBALAJE	TARIFA	P.V.R. €
209100	PP expandido 9 3/4" 1M	1	800	25	A	3,75
209200	PP expandido 9 3/4" 5M	5	1500	25	A	3,75
209300	PP expandido 9 3/4" 10M	10	2000	25	A	3,75
209400	PP expandido 9 3/4" 20M	20	2500	25	A	3,75
209500	PP expandido 9 3/4" 50M	50	2600	25	A	3,75
209600	PP expandido 20" 1M	1	1400	25	A	8,75
209800	PP expandido 20" 5M	5	2700	25	A	8,75
209900	PP expandido 20" 20M	20	4500	25	A	8,75
210000	PP expandido 20" 50M	50	4600	25	A	8,75
658000	PP expandido 30" 1M desde 2020	1	2100	25	A	12,98
210200	PP expandido 30" 5M	5	4050	25	A	17,74
658001	PP expandido 30" 20M desde 2018	20	6750	25	A	18,92
658002	PP expandido 30" 50M desde 2018	50	6900	25	A	18,92
658003	PP expandido 40" 1M	1	2800	25	A	18,92
658004	PP expandido 40" 5M	5	5400	25	A	18,18
658005	PP expandido 40" 20M desde 2018	20	9000	25	A	18,92
658006	PP expandido 40" 50M desde 2018	50	9200	25	A	14,84

CONTENEDORES TRANSPARENTES

PARA
PORTACARTUCHOS
DE 2 - 3 PIEZAS



Características:

Contenedor transparente, con postfiltro y prefiltro, para rellenarlo con diferentes materiales filtrantes.

Características:

Temperatura máx.: 50 °C.
Contenedor y tapas fabricadas en SAN.
Juntas fabricadas en PE.
Esponja fabricada en poliuretano.
Capacidad del contenedor: 0,6 l.
Altura: 9 3/4"

- 1 Código: 213000
- 2 Códigos: 213100
- 3 Códigos: 213200, 763500
- 4 Códigos: 213300, 213400, 213500
- 5 Códigos: 768600

CÓDIGO	DESCRIPCIÓN	UDS. EMBALAJE	TARIFA	P.V.R. €
213000	Contenedor	1	A	12,83
213100	Contenedor carbón activo	1	A	20,26
213200	Contenedor polifosfato	1	A	32,65
763500	Contenedor silicopolifosfato	1	A	61,89
213300	Contenedor resina aniónica para nitratos	1	A	39,00
213400	Contenedor resina catiónica	1	A	21,07
213500	Contenedor resina lecho mixto	1	A	40,23
768600	Contenedor con calcite regulador de pH	1	A	30,50

FILTRO MANUAL RESINA PARA DIFERENTES CARGAS

Dimensiones equipo (mm)

Código	A	B	C
719708	127	570	160
719710	155	520	160
719711	155	520	160

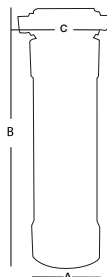

Características:

Presión máxima: 125 PSI / 8 bar.

Características de las diferentes cargas:

Lecho mixto de resina catiónica y aniónica: 3,8 litros (40 % catiónica - 60 % aniónica).
Carga de resina catiónica para descalcificación: 5 litros.
Carga de carbón activo: 5 litros.

CÓDIGO	DESCRIPCIÓN	CONEXIÓN	CAUDAL MÁXIMO	UDS. EMBALAJE	TARIFA	P.V.R. €
340050	Filtro manual vacío			1	B	96,23
719708	Filtro manual lecho mixto	Rosca M 3/4"	3,3	1	B	221,00
719710	Filtro manual resina catiónica	Rosca M 3/4"	4,5	1	B	149,00
719711	Filtro manual carbón	Rosca M 3/4"	5,5	1	B	185,00

FILTROS BIG BLUE



COMPONENTE
UNE 149101
CERTIFICADO

Dimensiones equipo (mm)

Código	A	B	C
204403	185	340	1"
204602	185	600	1"

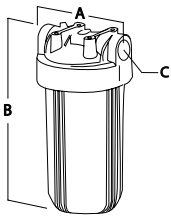

1 Código: 204403



2 Código: 204602



Características:

Filtro de gran capacidad destinado como pretratamiento de ósmosis, ultravioleta o como filtración en general.

Cabezal fabricado en polipropileno negro. Vaso opaco fabricado en polipropileno de color azul.

Presión máx. de trabajo: 8 bar.

Presión de rotura máx.: 35 bar.

Temperatura de trabajo: 0 °C - 50 °C.

Junta tórica en NBR 70 SH.

CÓDIGO	DESCRIPCIÓN	CONEXIÓN	CAUDAL L/H	UDS. EMBALAJE	TARIFA	P.V.R. €
204403	Filtro Big Blue 9 3/4"	1" H	800	10	A	58,00
204602	Filtro Big Blue 20"	1" H	1900	10	A	80,00

ACCESORIOS PARA FILTROS BIG BLUE



CÓDIGO	DESCRIPCIÓN / RECAMBIOS	UDS. EMBALAJE	TARIFA	P.V.R. €
204405	Llave de plástico para apertura de Filtros Big Blue	1	A	3,80



204408	Soporte metálico simple para un filtro Big Blue	1	A	15,44
--------	---	---	---	--------------

CARTUCHO POLIPROPILENO EXPANDIDO

GreenFilter
WATER TREATMENT FILTERS
COMPONENTE
UNE 149101
CERTIFICADO
PARA FILTROS BIG

Características:

Medio filtrante: polipropileno expandido.
 Diámetro interior: 28 mm. Diámetro exterior: 100 mm.
 Eficiencia: 95 %.
 Presión máx.: 6 bar.
 Presión diferencial máx.: 0,8 bar / 80 kpa.
 Temperatura máx.: 80 °C / 176 °F.

CÓDIGO	DESCRIPCIÓN	FILTRACIÓN	CAUDAL L/H	UDS. EMBALAJE	TARIFA	P.V.R. €
210900	PP expandido 9 3/4"	5	800	10	A	12,00
211000	PP expandido 9 3/4"	50	1900	10	A	12,00
211100	PP expandido 20"	5	1600	10	A	23,00
211200	PP expandido 20"	50	2600	10	A	23,00

CARTUCHO CARBÓN BLOCK

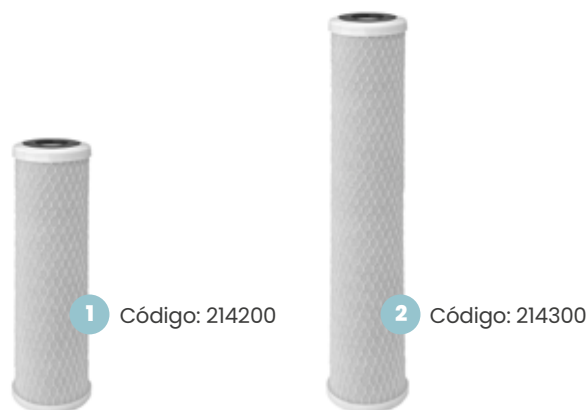
COMPONENTE
UNE 149101
CERTIFICADO
PARA FILTROS BIG

Características:

Medio filtrante: carbón activo extrusionado.
 Tapas de extremos y carcasa: polipropileno.
 Red: polipropileno.
 Diámetro interior: 28 mm.
 Diámetro exterior: 112 mm.
 Presión máx.: 7,5 bar.
 Temperatura máx.: 60 °C / 140 °F.

CÓDIGO	DESCRIPCIÓN	CAUDAL L/H	UDS. EMBALAJE	TARIFA	P.V.R. €
214200	Carbón Block 9 3/4"	250	12	A	33,00
214300	Carbón Block 20"	500	6	A	60,00

CARTUCHO POLIÉSTER PLISADO

GreenFilter
WATER TREATMENT FILTERS

COMPONENTE
UNE 149101
CERTIFICADO

PARA FILTROS BIG



1 Códigos:
210900, 211000



2 Códigos:
211100, 211200

Características:

Medio filtrante: tela no tejida de poliéster.
Núcleo: polipropileno.
Tapas de extremos: vinilo Plastisol.
Diámetro interior: 28 mm. Diámetro exterior: 112 mm.
Presión máx.: 6 bar.
Presión diferencial máx.: 0,8 bar / 80 kpa.
Temperatura máx.: 80 °C / 176 °F.

CÓDIGO	DESCRIPCIÓN	FILTRACIÓN	CAUDAL L/H	UDS. EMBALAJE	TARIFA	P.V.R. €
212000	Cartucho plisado 9 3/4"	5	1360	25	A	18,00
212100	Cartucho plisado 9 3/4"	50	2270	25	A	18,00
212200	Cartucho plisado 20"	5	2720	25	A	40,00
212300	Cartucho plisado 20"	50	3630	25	A	40,00

CARTUCHO CARBÓN GAC

GreenFilter
WATER TREATMENT FILTERS

COMPONENTE
UNE 149101
CERTIFICADO

PARA FILTROS BIG



1 Código: 213800



2 Código: 213900

Características:

Medio filtrante: carbón activado granulado.
Tapas de extremos y carcasa: polipropileno.
Junta plana: PVC.
Diámetro interior: 27 mm.
Diámetro exterior: 115 mm.
Presión máx.: 6 bar.
Temperatura máx.: 60 °C / 140 °F.

CÓDIGO	DESCRIPCIÓN	MALLA	CAUDAL L/H	UDS. EMBALAJE	TARIFA	P.V.R. €
213800	Carbón GAC 9 3/4"	8x24	480	12	A	31,00
213900	Carbón GAC 20"	8x24	840	6	A	76,00

FILTROS INDUSTRIALES MULTIVÁLVULA

Completa gama de equipos de filtración industriales diseñados para cubrir un amplia gama de tratamientos.

Filtros para tratamiento de agua, carga filtrante no incluida.

Tanques contenedores en PRFV, distribuidores internos en polipropileno.

1 EQUIPOS MANUALES:

Batería de 5 válvulas manuales de bola o mariposa.

Baterías y válvulas en PVC o noryl.

2 EQUIPOS AUTOMÁTICOS:

Batería de 5 válvulas de diafragma, controlador cronométrico electrónico.

Baterías y válvulas en PVC o noryl.

CARACTERÍSTICAS:

Presión de trabajo: 2-6 bar.

Temperatura de trabajo: 4-35 °C

Dimensiones equipo (mm)

Botella	A	B	C
21x62	2156	559	1906
24x72	2396	618	2146
30x72	2373	780	2123
36x72	2384	930	2134
42x72	2650	1110	2400
48x72	2560	1230	2310
58x72	2670	1500	2420
63x67	2275	1598	2025

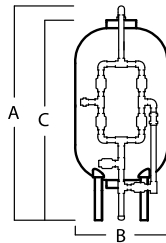

CÓDIGO	EQUIPO	MODELO TANQUE	ÁREA DE FILTRACIÓN	VOLUMEN TOTALL.	CAUDAL (M3/H) SEGÚN VELOCIDAD (M/H)					DIAMETRO CONEXIÓN MM	TARIFA	P.V.R. €
					10	15	20	30	40			
203018	Manual	21x62	0,25	330	2,5	3,8	5,0	7,5	9,8	50	C	2.002,00
203019	Manual	24x72	0,30	494	3,0	4,5	6,0	9,0	12,0	63	C	1.755,00
203020	Manual	30x72	0,48	728	4,8	7,2	9,6	14,3	19,1	75	C	4.596,00
203021	Manual	36x72	0,68	1020	6,8	10,2	13,6	20,4	27,2	75	C	5.317,00
203022	Manual	42x72	0,97	1580	9,7	14,6	19,4	29,0	38,7	90	C	7.393,00
203023	Manual	48x72	1,19	1918	11,9	17,9	23,8	35,6	47,5	110	C	9.225,00
203024	Manual	58x72	1,77	2720	17,7	26,6	35,3	53,0	70,7	110	C	12.862,00
203025	Manual	63x86	2,01	3050	20,1	30,2	40,1	60,2	80,2	110	C	13.765,00
203026	Automático	21x62	0,25	330	2,5	3,8	5,0	7,5	9,8	50	C	4.606,00
203027	Automático	24x72	0,30	494	3,0	4,5	6,0	9,0	12,0	63	C	4.559,00
203028	Automático	30x72	0,48	728	4,8	7,2	9,6	14,3	19,1	75	C	8.996,00
203029	Automático	36x72	0,68	1020	6,8	10,2	13,6	20,4	27,2	75	C	10.765,00
203030	Automático	42x72	0,97	1580	9,7	14,6	19,4	29,0	38,7	90	C	9.843,00
203031	Automático	48x72	1,19	1918	11,9	17,9	23,8	35,6	47,5	110	C	12.893,00
203032	Automático	58x72	1,77	2720	17,7	26,6	35,3	53,0	70,7	110	C	16.114,00
203033	Automático	63x86	2,01	3050	20,1	30,2	40,1	60,2	80,2	110	C	16.643,00

CARGAS FILTRANTES

TIPO DE APLICACIONES:

Para diversas aplicaciones, dependiendo del tipo de tratamiento deseado. Se recomienda respetar las velocidades de filtración y lavado indicadas en cada modelo.

FILTRO DUAL

Reducción de la turbidez en el agua. Carga filtrante de sílex de diferentes granulometrías e hidroantracita filtrante.

FILTRO CARBÓN ACTIVO

Reducción del nivel de cloro libre en el agua, absorción de sustancias orgánicas y volátiles. Carga filtrante de sílex de diferentes granulometrías e hidroantracita filtrante.

FILTRO ZEOLITAS

Reducción de la turbidez en el agua. Carga filtrante de zeolitas de diferentes granulometrías.

FILTRO DESFERRIZADOR

Reducción del hierro y el manganeso. Carga filtrante de sílex de Katalox light y zeolita.

Tipo de filtro	Velocidad tratamiento	Velocidad lavado
Filtro Dual	10-15 m/h	40-50 m/h
Filtro carbón activo	15-20 m/h	30 m/h
Filtro zeolitas	30-50 m/h	40 m/h
Filtro desferrizador*	10-15 m/h	35-40 m/h

*Dependiendo de las concentraciones de hierro, manganeso y el pH del agua a tratar puede variar la velocidad del tratamiento. Consulte con el distribuidor.

CARGAS FILTRANTES RECOMENDADAS

MODELO TANQUE	FILTRO DUAL				FILTRO CARBÓN		FILTRO ZEOLITAS			FILTRO DESFERRIZADOR	
	Grava 2-4mm (309000)	Grava 1,3-2,5mm (308900)	Sílex 0,3-0,8mm (308500)	Antracita 1,3-2,5mm (308400)	Carbon activo (308200)	litros	Zeolita 2-5 mm (308602)	Zeolita 1-2 mm (308601)	Zeolita 0,5-1 mm (308600)	Zeolita 2-5 mm (308602)	Katalox light (717601)
	kg	kg	kg	kg	kg		kg	kg	kg	kg	kg
21x62	50	50	125	32	100	200	15	35	135	20	219
24x72	50	50	250	60	150	300	21	45	189	30	330
30x72	125	75	275	100	200	400	25	45	312	60	460
36x72	150	100	400	150	300	600	42	98	388	95	630
42x72	250	150	550	200	450	900	70	135	610	155	960
48x72	375	200	675	300	575	1150	105	173	709	235	1110
58x72	630	250	875	400	800	1600	189	255	796	430	1445
63x67	850	275	950	450	925	1850	231	225	683	530	1590



2. KINETICO

Descalcificador Essential	66
Descalcificadores compactos Kinetico	70
Descalcificadores Serie Mach	78
Descalcificadores Serie CP	84
Ósmosis doméstica K10 y K5	92
RO Compact	94
Recambios y Accesorios	96



JUNTOS SOMOS MÁS FUERTES

Kinetico fue fundada en 1970 en EE.UU. por dos ingenieros que desarrollaron sistemas de tratamiento de aguas no eléctricos, es hoy una compañía presente en más de 100 países.

Kinetico se distingue por ser una empresa líder en innovación y desarrollo de equipos para el tratamiento de aguas. Busca siempre nuevos sistemas capaces de ahorrar agua, sal, energía y espacio, empleando resinas de última generación, medios filtrantes como macrolite y sistemas de 2 botellas, únicos en el mundo por calidad y prestaciones.

Kinetico ofrece una gama completa que cubrirá todas las necesidades del profesional del tratamiento de aguas.



NORMATIVAS Y CALIDAD



* En función del modelo.

CARACTERÍSTICAS TÉCNICAS



SIN ELECTRICIDAD
Kinetico utiliza la fuerza del agua para hacer funcionar sus descalcificadores.



AGUA BLANDA 24 H
Regeneración siempre con agua descalcificada.



ULTRACOMPACTO
Ahorran espacio. El equipo ideal para la vivienda actual.



CERTIFICADO
Las certificaciones más prestigiosas avalan Kinetico: WQA, NSF, ACS, WRAS, BIOVIR, ETV, EPA. Diseñado y fabricado en EE.UU.



SIN INTERRUPCIONES
Agua descalcificada sin interrupción las 24 horas del día, 365 días al año.



BY-PASS KINETICO
Evite costosas instalaciones: con el by-pass Kinetico tendrá una instalación rápida y segura.

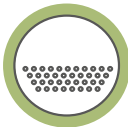

ALTO RENDIMIENTO
Resinas de última generación, alta eficiencia, más caudal.



ALWAYS TWO
Siempre dos botellas.



FÁCIL MANEJO
Sin programaciones complejas, sin menús complicados: instalar y funcionar.



DEPÓSITO DOBLE FONDO
Depósito de alta calidad con doble fondo, evita el ensuciamiento de la boya y economiza sal.



REGENERACIÓN CONTRACORRIENTE
Regeneración de alta eficiencia con bajo consumo de agua y sal. Válvula de sal con boya de seguridad.



EQUIPOS ESPECIALES
Agua caliente 70 °C (206 C HT, 208 C HT).

PARA TODOS LOS EQUIPOS:

! Caudal de trabajo: * Caudal de agua tratada con una pérdida de carga asociada al sistema de 1 kg/cm².
 ■ Caudal punta nominal: ** Caudal punta de agua tratada con una pérdida de carga asociada al sistema de 2 kg/cm². Solo de manera puntual.

DESCALCIFICADORES SERIE ESSENTIAL



1 SAVING REGEN SYSTEM
Bajo consumo de agua y sal.
Respetuoso con el medio ambiente.
Bypass para dureza residual de serie.

2 DIRECT ACCESS
Válvula ESSENTIAL sin electricidad.
Lista para funcionar solo con un giro de destornillador.

3 HIGH FLOW RESIN
Regeneración ultra rápida 15 minutos.

4 Válvula de sal con flotador de seguridad.

5 Lecho compactado. Gran caudal en poco espacio.

6 Mueble de alta calidad en plástico de alta resistencia.

7 Sal en pastillas.



UTILIZA MENOS
AGUA



DESCALCIFICADOR
NO ELÉCTRICO



ELEVADO
CAUDAL



REGENERA EN
SOLO
15 MINUTOS



BAJO CONSUMO
DE SAL

DESCALCIFICADOR ESSENTIAL 8

DESCARGAS:
MATERIAL TÉCNICO
Y AUDIOVISUAL
DEL EQUIPO



EQUIPO
UNE 149101
CERTIFICADO



**COMPONENTES Y
CARACTERÍSTICAS TÉCNICAS**

Dimensiones del equipo *

• 508 x 293 x 500

* alto x ancho x fondo en mm

! * Caudal de trabajo
** Caudal punta nominal

Componentes del sistema:

Tamaño botellas: (1) 203 x 330 mm.

Volumen total botella: 7,4 l.

Tipo de carga: Resina monoesfera de granulometría.

Fine Mesh alto flujo.

Volumen de resina: 7,4 l.

Profundidad del lecho: Compactado.

Tipo de programador: Accudial regulable.

Tipo de contador: Turbina de polipropileno.

Tipo de regeneración: Contracorriente.

Calidad del agua de entrada:

Presión de trabajo (mín. - máx.): 2,5 - 8,6 bar.

Presión dinámica.

Temperatura de trabajo (mín. - máx.): 2 - 50 °C.

pH de trabajo (mín. - máx.): 5 - 10.

Cloro libre máximo: 1 ppm.

Dureza máxima: 60 °HF.

Especificaciones de trabajo:

Caudal de trabajo*: 1,8 m³/h.

Caudal punta nominal*: 2,1 m³/h.

Configuración del sistema: Simplex.

Peso (funcionando/envío): 45 kg / 15 kg.

Conexiones:

Entrada/Salida: Noryl 3/4" Rosca Macho bypass.

Desagüe: Tubo de 1/2".

Aspiración salmuera: Tubo de 3/8" (interno).

Rebosadero: Tubo de 5/8".

Depósito de sal:

Tipo de tanque: Compacto ESSENTIAL 8.

Capacidad de sal: 24 kg en pastilla, 16 kg en bloque.

Especificaciones de regeneración:

Agua consumida: 25 l.

Duración: 15 minutos.

CÓDIGO	EMBALAJE UDS.	AJUSTE SAL KG	CAPACIDAD INTERCAMBIO °HFXM ³	AGUA TRATADA SEGÚN DUREZA DE ENTRADA								TARIFA	P.V.R.€
				15 °HF	20 °HF	25 °HF	30 °HF	35 °HF	40 °HF	50 °HF	60 °HF		
902800	1	0,36	17,6	914	685	548	457	392	343	274	228	K	1.156,00

(By-pass incluido.)

DESCALCIFICADOR ESSENTIAL II

DESCARGAS:
MATERIAL TÉCNICO
Y AUDIOVISUAL
DEL EQUIPO



EQUIPO
UNE 149101
CERTIFICADO

**Dimensiones del equipo ***

• 608 x 297 x 500

* alto x ancho x fondo en mm

**COMPONENTES Y
CARACTERÍSTICAS TÉCNICAS**

! * Caudal de trabajo
** Caudal punta nominal

Componentes del sistema:

Tamaño botellas: (1) 203 x 432 mm.

Volumen total botella: 10,5 l.

Tipo de carga: Resina monoesfera de granulometría Fine Mesh alto flujo.

Volumen de resina: 10,5 l.

Profundidad del lecho: Compactado.

Tipo de programador: Accudial regulable.

Tipo de contador: Turbina de polipropileno.

Tipo de regeneración: Contracorriente.

Calidad del agua de entrada:

Presión de trabajo (mín. - máx.): 2,5 - 8,6 bar.

Presión dinámica.

Temperatura de trabajo (mín. - máx.): 2 - 50 °C.

pH de trabajo (mín. - máx.): 5 - 10.

Cloro libre máximo: 1 ppm.

Dureza máxima: 73 °HF.

Especificaciones de trabajo:

Caudal de trabajo*: 2,1 m³/h.

Caudal punta nominal*: 2,1 m³/h.

Configuración del sistema: Simplex.

Peso (funcionando/envío): 59 kg / 23 kg.

Conexiones:

Entrada/Salida: Noryl 3/4" Rosca Macho bypass.

Desagüe: Tubo de 1/2".

Aspiración salmuera: Tubo de 3/8" (interno).

Rebosadero: Tubo de 5/8".

Depósito de sal:

Tipo de tanque: Compacto ESSENTIAL II.

Capacidad de sal: 30 kg en pastilla, 16 kg en bloque.

Especificaciones de regeneración:

Agua consumida: 25 l.

Duración: 15 minutos.

CÓDIGO	EMBALAJE UDS.	AJUSTE SAL KG	CAPACIDAD INTERCAMBIO °HFxm ³	AGUA TRATADA SEGÚN DUREZA DE ENTRADA							TARIFA	P.V.R.€	
				15 °HF	20 °HF	25 °HF	30 °HF	40 °HF	50 °HF	60 °HF			70 °HF
902801	1	0,36	23,7	1250	938	750	625	469	375	313	268	K	1.297,00

(By-pass incluido.)

DESCALCIFICADOR ESSENTIAL 17

DESCARGAS:
MATERIAL TÉCNICO
Y AUDIOVISUAL
DEL EQUIPO



EQUIPO
UNE 149101
CERTIFICADO



**COMPONENTES Y
CARACTERÍSTICAS TÉCNICAS**

Componentes del sistema:

Tamaño botellas: (1) 203 x 610 mm.
Volumen total botella: 16,7 l.
Tipo de carga: Resina catiónica estándar.

Volumen de resina: 16,7 l.

Profundidad del lecho: Compactado.
Tipo de programador: Accudial regulable.
Tipo de contador: Turbina de polipropileno.
Tipo de regeneración: Contracorriente.

Calidad del agua de entrada:

Presión de trabajo (mín. - máx.): 2,5 - 8,6 bar.
Presión dinámica.
Temperatura de trabajo (mín. - máx.): 2 - 50 °C.
pH de trabajo (mín. - máx.): 5 - 10.
Cloro libre máximo: 1 ppm.
Dureza máxima: 95 °HF.

Especificaciones de trabajo:

Caudal de trabajo*: 1,9 m³/h.
Caudal punta nominal*: 2,1 m³/h.
Configuración del sistema: Simplex.
Peso (funcionando/envío): 87 kg / 27 kg.

Conexiones:

Entrada/Salida: Noryl 3/4" Rosca Macho BY PASS.
Desagüe: Tubo de 1/2".
Aspiración salmuera: Tubo de 3/8" (interno).
Rebosadero: Tubo de 5/8".

Depósito de sal:

Tipo de tanque: Compacto ESSENTIAL 17.
Capacidad de sal: 50 kg en pastilla, 16 kg en bloque.

Especificaciones de regeneración:

Agua consumida: 32 l.
Duración: 15 minutos.

Dimensiones del equipo *

• 780 x 503 x 303

* alto x ancho x fondo en mm

! * Caudal de trabajo
! ** Caudal punta nominal

CÓDIGO	EMBALAJE UDS.	AJUSTE SAL KG	CAPACIDAD INTERCAMBIO °HFXM ³	AGUA TRATADA SEGÚN DUREZA DE ENTRADA							TARIFA	P.V.R.€	
				15 °HF	20 °HF	25 °HF	30 °HF	40 °HF	50 °HF	60 °HF			70 °HF
902802	1	0,73	43,4	1723	1149	862	686	574	492	431	383	K	1.350,00

(By-pass incluido.)

DESCALCIFICADORES SERIE PREMIER



- 1 SAVING REGEN SYSTEM**
Bajo consumo de agua y sal.
Respetuoso con el medio ambiente.
- 2 DIRECT ACCESS**
Válvula ESSENTIAL sin electricidad.
Lista para funcionar solo con un giro de destornillador.
- 3 HIGH FLOW RESIN**
Regeneración ultra rápida 15 minutos.
- 4** Válvula de sal con flotador de seguridad.
- 5** Lecho compactado. Gran caudal en poco espacio.
- 6** Mueble de alta calidad en plástico de alta resistencia.
- 7** Sal en pastillas o bloque.



UTILIZA MENOS AGUA



DESCALCIFICADOR NO ELÉCTRICO



ELEVADO CAUDAL



REGENERA EN SOLO 15 MINUTOS



BAJO CONSUMO DE SAL

DESCALCIFICADOR PREMIER PLUS



EQUIPO
UNE 149101
CERTIFICADO



emax
technology



COMPONENTES Y
DATOS TÉCNICOS

Tecnología Accudial XP: realiza un ajuste ultrapreciso de la dureza del agua, lo que permite satisfacer todas las necesidades y superar cualquier nivel de dureza del agua.

Tecnología E-Max: combina una eficiencia y un rendimiento incomparables para prevenir la formación de cal de una manera óptima y duradera.

Tecnología Quiet Drive: Gracias a su válvula de precisión, los descalcificadores Kinetico se encuentran entre los más silenciosos del mercado.

Volumen de resina: 2 x 11 Litros.
Presión (máx.-mín.): 6 – 1,8 bar.
Temperatura (máx.-mín.): 48 – 2 °C.
Caudal 1 bar: 22,7 lpm.
Caudal 2 bar: 45,4 lpm.
Conexiones: 3/4".
Capacidad depósito de sal: 2 bloques de 4 kg.
Alimentación eléctrica: No.
By-pass: Sí.
Sistema de trabajo volumen de alta eficiencia: Sí.
Capacidad de intercambio: 35° HF/m³.
Capacidad de agua descalcificada a 300 ppm: 1166 L.

Dimensiones del equipo *

- 645 x 480 x 396
- * alto x ancho x fondo en mm

! * Caudal de trabajo
! ** Caudal punta nominal

El descalcificador **Kinetico Premier Plus** permite un ajuste ultrapreciso de la dureza del agua, así como un ahorro considerable en el consumo de sal y agua. Nuestras últimas innovaciones tecnológicas, combinadas con su capacidad de sal, su funcionamiento volumétrico y su alta eficiencia le permiten cubrir las necesidades de una familia con un alto consumo de agua doméstica.

Para viviendas de 1 a 3 baños. Tecnología de doble botella para un caudal de agua blanda continuo las 24 h del día. Sal en bloque para facilitar la carga.

- Diseñado para ser práctico
- Fácil mantenimiento
- Diseño compacto
- Válvula inteligente no eléctrica
- Tecnología de doble botella
- Intercambio de iones

CÓDIGO	DESCRIPCIÓN	UDS. EMBALAJE	TARIFA	P.V.R.€
903102	Descalcificador Kinetico Premier Plus, doble botella.	1	K	1.964,00

(By-pass incluido.)

DESCALCIFICADOR PREMIER COMPACT



EQUIPO
UNE 149101
CERTIFICADO



e.max
technology



COMPONENTES Y
DATOS TÉCNICOS

Dimensiones del equipo *

- 498 x 219 x 468
- * alto x ancho x fondo en mm

! * Caudal de trabajo
** Caudal punta nominal

Tecnología Accudial XP: realiza un ajuste ultrapreciso de la dureza del agua, lo que permite satisfacer todas las necesidades y superar cualquier nivel de dureza del agua.

Tecnología E-Max: combina una eficiencia y un rendimiento incomparables para prevenir la formación de cal de una manera óptima y duradera.

Tecnología Quiet Drive: Gracias a su válvula de precisión, los descalcificadores Kinetico se encuentran entre los más silenciosos del mercado.

Volumen de resina: 2 x 4,5 Litros.
Presión (máx.-mín.): 6 – 1,8 bar.
Temperatura (máx.-mín.): 23 – 2 °C.
Caudal 1 bar: 16,6 lpm.
Conexiones: 3/4".
Capacidad depósito de sal: 2 bloques de 4 kg.
Alimentación eléctrica: No.
By-pass: Sí.
Sistema de trabajo volumen de alta eficiencia: Sí.

El descalcificador **Kinetico Premier Plus** permite un ajuste ultrapreciso de la dureza del agua, así como un ahorro considerable en el consumo de sal y agua. Nuestras últimas innovaciones tecnológicas, combinadas con su capacidad de sal, su funcionamiento volumétrico y su alta eficiencia le permiten cubrir las necesidades de una familia con un alto consumo de agua doméstica.

Para viviendas de 1 a 3 baños. Tecnología de doble botella para un caudal de agua blanda continuo las 24 h del día. Sal en bloque para facilitar la carga.

- Diseñado para ser práctico
- Fácil mantenimiento
- Diseño compacto
- Válvula inteligente no eléctrica
- Tecnología de doble botella
- Intercambio de iones

CÓDIGO	DESCRIPCIÓN	UDS. EMBALAJE	TARIFA	P.V.R.€
902806	Descalcificador Kinetico Premier Compact, doble botella.	1	K	1.920,00

(By-pass incluido.)

SIMULACIÓN DE INSTALACIONES ESTÁNDAR Y CON EQUIPOS KINETICO PREMIER

DESCALCIFICADORES DOMÉSTICOS KINETICO SERIE PREMIER

Los equipos KINETICO son descalcificadores de altas prestaciones, de fácil montaje y mantenimiento.

Los equipos de la serie Premier son ultra compactos y optimizan el espacio para su instalación, siendo ideales para las viviendas de hoy en día.

Menor espacio ocupado, menor complejidad en la instalación y menor coste de mantenimiento.



DESCALCIFICADOR DOBLE BOTELLA CC 206 C



EQUIPO
UNE 149101
CERTIFICADO



THC RECOMENDADO

2 reg/día óptimo	36 °HFxm ³
4 reg/día óptimo	72 °HFxm ³
6 reg/día máximo	108 °HFxm ³

THC: Consulte con su distribuidor.

Dimensiones del equipo *

• 559 x 356 x 356

* alto x ancho x fondo en mm
(Incluye set de ruedas, 19mm.)

COMPONENTES Y CARACTERÍSTICAS TÉCNICAS

! * Caudal de trabajo
** Caudal punta nominal

Componentes del sistema:

Tamaño botellas: (2) 152 x 330 mm.

Volumen total de una botella: 4,5 l.

Tipo de carga: Resina catiónica.

Resina: 2 x 4,5 l.

Profundidad del lecho: Compactado.

Tipo de programador: Disco selector.

Tipo de contador: Turbina de polipropileno.

Rango medida (mín. - máx.): 1,1 LPM - 94,6 LPM.

Tipo de regeneración: Contracorriente.

Calidad del agua de entrada:

Presión de trabajo (mín. - máx.): 2,5 - 8,6 bar. Presión dinámica.

Temperatura de trabajo (mín. - máx.): 2 - 50 °C.

Modelo HT: 2-70 °C (65 °C en continuo).

pH de trabajo (mín. - máx.): 5 - 10.

Cloro libre máximo: 2 ppm.

Dureza máxima: 65 °HF.

Especificaciones de trabajo:

Caudal de trabajo*: 2 m³/h.

Caudal punta nominal**: 3,4 m³/h.

Configuración del sistema: Alternativo.

Peso (funcionando/envío): 49,9 kg - 27,2 kg.

Conexiones:

Entrada/Salida: Noryl 3/4" Macho.

Desagüe: Tubo de 3/8".

Aspiración salmuera: Tubo de 3/8" (interno).

Rebosadero: Tubo de 3/8".

Cabinet

Tipo de tanque: Compacto CC 206 c.

Material: HDPE.

Capacidad de sal pastillas: 20 kg/16 kg. en bloque.

Doble fondo: Sí.

Especificaciones de regeneración:

Agua consumida: 19 l.

Duración: 11 minutos.

AJUSTE BOYA	AJUSTE SAL kg	CAPACIDAD INTERCAMBIO °HFxm ³	TABLA SELECCIÓN DUREZA DISCOS °HF							
			D1	D2	D3	D4	D5	D6	D7	D8
133 mm	0,23	11,3	4	9	14	18	23	26	31	35
158 mm	0,45	16,4	7	14	19	26	33	40	47	52
167 mm	0,68	18	9	17	25	33	41	44	58	65
Caudal durante regeneración m ³ /h			2,3	2,3	2,3	2,3	2,3	1,9	1,5	1,3
Litros por regeneración			2207	1103	736	552	441	368	315	276

CÓDIGO	DESCRIPCIÓN	UDS. EMBALAJE	TARIFA	P.V.R.€
901601	206 C (Incluye ruedas)	1	K	1.841,00
901620	206 C HT Especial agua caliente (Incluye ruedas)	1	K	2.338,00
901748	By pass mezclador 3/4" corto (NO HT)	1	K	85,57

DESCALCIFICADOR DOBLE BOTELLA CC 208 C



EQUIPO
UNE 149101
CERTIFICADO



THC RECOMENDADO

2 reg/día óptimo	63 °HFxm³
4 reg/día óptimo	125 °HFxm³
6 reg/día máximo	188 °HFxm³

THC: Consulte con su distribuidor.

Dimensiones del equipo *

• 771 x 508 x 559

* alto x ancho x fondo en mm
(Incluye set de ruedas, 19mm.)

COMPONENTES Y CARACTERÍSTICAS TÉCNICAS

! * Caudal de trabajo
** Caudal punta nominal

Componentes del sistema:

Tamaño botellas: (2) 203 x 432 mm.

Volumen total de una botella: 11 l.

Tipo de carga: Resina catiónica.

Resina: 2 x 11 l.

Profundidad del lecho: Compactado.

Tipo de programador: Disco selector.

Tipo de contador: Turbina de polipropileno.

Rango medida (mín. - máx.): 1,1 LPM - 94,6 LPM.

Tipo de regeneración: Contracorriente.

Calidad del agua de entrada:

Presión de trabajo (mín. - máx.): 2,5 - 8,6 bar. Presión dinámica.

Temperatura de trabajo (mín. - máx.): 2 - 50°C.

Modelo HT: 2-70° C (65° C en continuo).

pH de trabajo (mín. - máx.): 5 - 10.

Cloro libre máximo: 2 ppm.

Dureza máxima: 87 °HF.

Especificaciones de trabajo:

Caudal de trabajo*: 2,3 m³/h.

Caudal punta nominal**: 3,7 m³/h.

Configuración del sistema: Alternativo.

Peso (funcionando/envío): 100 kg - 45 kg.

Conexiones:

Entrada/Salida: Noryl 3/4" Macho.

Desagüe: Tubo de 1/2".

Aspiración salmuera: Tubo de 3/8" (interno).

Rebosadero: Tubo de 1/2".

Cabinet

Material: HDPE.

Capacidad de sal pastillas: 45 kg/32 kg. en bloque.

Doble fondo: Sí.

Especificaciones de regeneración:

Agua consumida: 53 l.

Duración: 11 minutos.

AJUSTE BOYA	AJUSTE SAL kg	CAPACIDAD INTERCAMBIO °HFxm³	TABLA SELECCIÓN DUREZA DISCOS °HF									
			D1	D2	D3	D4	D5	D6	D7	D8		
133 mm	0,45	26,5	7	16	24	33	40	47	52	60	60	
146 mm	0,64	31,2	9	19	30	38	47	55	60	69	69	
155 mm	0,97	37	11	22	33	44	55	65	76	87	87	
Caudal durante regeneración m³/h			2,3	2,3	2,3	2,3	2,3	1,9	1,5	1,3		
Litros por regeneración			2771	1385	924	693	554	462	396	346		

CÓDIGO	DESCRIPCIÓN	UDS. EMBALAJE	TARIFA	P.V.R.€
901604	CC 208 C (Incluye ruedas)	1	K	2.003,00
901621	CC 208 C HT Especial agua caliente (Incluye ruedas)	1	K	2.859,00
901848	By pass mezclador 3/4" corto (NO HT)	1	K	96,29

COMPARATIVA CON DIFERENTES EQUIPOS DE DESCALCIFICADORES

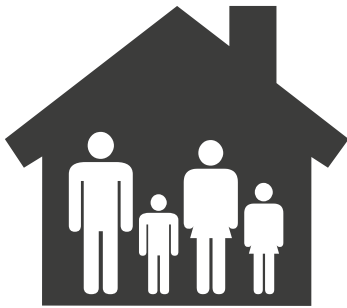

CONSUMO DE AGUA/AÑO

 170 M³

DUREZA DEL AGUA

 40 °HF

TIPO DE DESCALCIFICADORES

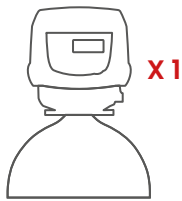

OTRA MARCA

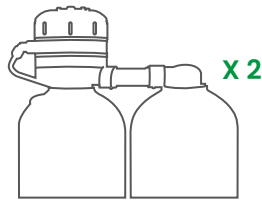

IONFILTER

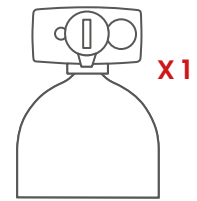

OTRA MARCA

CONSUMO DE KG DE SAL / AÑO



234,20 KG



90 KG



255 KG

CONSUMO DE AGUA PARA LA REGENERACIÓN/AÑO



13,8 M³



5,3 M³



16,2 M³

DESCALCIFICADORES COMERCIALES E INDUSTRIALES KINETICO



BAJO
CONSUMO



ALTO
RENDIMIENTO



Máximas prestaciones, mínimo espacio. sin interrupciones.

Los sistemas comerciales e industriales KINETICO, están diseñados con doble botella, para garantizar un suministro continuado de agua descalcificada, sin interrupciones en el servicio. Sus componentes han sido diseñados según exigentes estándares internacionales y fabricados bajo rigurosos controles de calidad.

CARACTERÍSTICAS TÉCNICAS



SIN ELECTRICIDAD
Kinetico utiliza la fuerza del agua para hacer funcionar sus descalcificadores.



AGUA BLANDA 24 H
Regeneración siempre con agua descalcificada.



SISTEMA OVERDRIVE
Alto caudal. Sistema de funcionamiento en paralelo overdrive.



CERTIFICADO
Las certificaciones más prestigiosas avalan Kinetico: WQA, NSF, ACS, WRAS, BIOVIR, ETV, EPA. Diseñado y fabricado en EEUU.



SIN INTERRUPCIONES
Agua descalcificada sin interrupción las 24 horas del día, 365 días al año.



BY-PASS KINETICO
Evite costosas instalaciones: con el by-pass Kinetico tendrá una instalación rápida y segura.



REGENERACIÓN CONTRACORRIENTE
Regeneración de alta eficiencia con bajo consumo de agua y sal. Válvula de sal con boya de seguridad.



ALWAYS TWO
Siempre dos botellas.



BOTELLAS ALTA RESISTENCIA
Botella en polietileno bobinado de alta resistencia.



DEPÓSITO DOBLE FONDO
Depósito de alta calidad con doble fondo, evita el ensuciamiento de la boya y economiza sal.



TURBINAS DE ALTA SENSIBILIDAD
Sin programación electrónica, sistema completamente hidráulico.

PARA TODOS LOS EQUIPOS:

! Caudal de trabajo: * Caudal de agua tratada con una pérdida de carga asociada al sistema de 1 kg/cm².
Caudal punta nominal: ** Caudal punta de agua tratada con una pérdida de carga asociada al sistema de 2 kg/cm². Solo de manera puntual.

DESCALCIFICADOR COMPACTO DOBLE BOTELLA MACH 2050 S



EQUIPO
UNE 149101
CERTIFICADO



THC RECOMENDADO

2 reg/día óptimo	67,6 °HFxm ³
4 reg/día óptimo	135,2 °HFxm ³
6 reg/día máximo	202,8 °HFxm ³

THC: Consulte con su distribuidor.

Dimensiones equipo (mm)

A	B	C	D	E	F
687	432	203	410	300	510

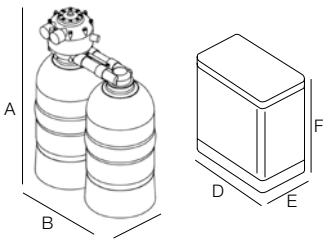

COMPONENTES Y CARACTERÍSTICAS TÉCNICAS

Componentes del sistema:

Tamaño botellas: (2) 203 x 432 mm.
Volumen total de una botella: 11 l.
Tipo de carga: Resina catiónica de granulometría uniforme, alto rendimiento.

Resina: 2 x 11 l.

Tipo de programador: Disco selector.
Tipo de contador: Turbina de polipropileno.
Rango medida (mín. - máx.): 1,1 LPM - 94,6 LPM.
Tipo de regeneración: Contracorriente.

Calidad del agua de entrada:

Presión de trabajo (mín. - máx.): 2,5 - 8,6 bar.
Presión dinámica.
Temperatura de trabajo (mín. - máx.): 2 - 50 °C.
pH de trabajo (mín. - máx.): 5 - 10.
Cloro libre máximo: 2 ppm.
Dureza máxima: 80 °HF.

Especificaciones de trabajo:

Caudal de trabajo*: 1,8 m³/h.
Caudal punta nominal**: 2,7 m³/h.
Configuración del sistema: Alternativo.
Peso (funcionando / envío): 54 kg / 41 kg.

Conexiones:

Entrada/Salida: Noryl 3/4" Macho.
Desagüe: Tubo de 1/2".
Aspiración salmuera: Tubo de 3/8" (interno).
Rebosadero: Tubo de 1/2".
Depósito de sal:
Tipo de tanque: 12" x 16" x 20".
Material: HDPE.
Capacidad de sal: 23 kg.
Doble fondo: Sí.

Especificaciones de regeneración:

Agua consumida: 26,5 l.
Duración: 11 minutos.
Caudal de contralavado: 5,3 LPM.

! * Caudal de trabajo
! ** Caudal punta nominal

AJUSTE BOYA	REGULADOR NIVEL	AJUSTE SAL kg	CAPACIDAD INTERCAMBIO °HFxm ³	TABLA SELECCIÓN DUREZA DISCOS °HF							
				D1	D2	D3	D4	D5	D6	D7	D8
184 mm	1,5	0,45	33,8	10	21	31	41	51	62	72	80
Litros por regeneración				2770	1385	923	592	552	461	397	348

CÓDIGO	DESCRIPCIÓN	UDS. EMBALAJE	TARIFA	P.V.R.€
901605	2050 S DOBLE BOTELLA MACH	1	K	2.003,00

DESCALCIFICADOR COMPACTO DOBLE BOTELLA MACH 2030 S



EQUIPO
UNE 149101
CERTIFICADO



THC RECOMENDADO

2 reg/día óptimo	136 °HFxm ³
4 reg/día óptimo	272 °HFxm ³
6 reg/día máximo	408 °HFxm ³

THC: Consulte con su distribuidor.

Dimensiones equipo (mm)

A	B	C	D	E
1041	381	178	460	890

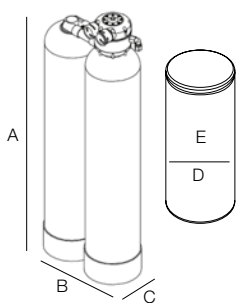

COMPONENTES Y CARACTERÍSTICAS TÉCNICAS

! * Caudal de trabajo
! ** Caudal punta nominal

Componentes del sistema:

Tamaño botellas: (2) 178 x 889 mm.
Volumen total de una botella: 19,8 l.
Tipo de carga: Resina catiónica.

Resina: 2 x 13,3 l.

Tipo de programador: Disco selector.
Tipo de contador: Turbina de polipropileno.
Rango medida (mín. - máx.): 1,1 LPM - 94,6 LPM.
Tipo de regeneración: Contracorriente.

Calidad del agua de entrada:

Presión de trabajo (mín. - máx.): 2,5 - 8,6 bar.
Presión dinámica.
Temperatura de trabajo (mín. - máx.): 2 - 50 °C.
pH de trabajo (mín. - máx.): 5 - 10.
Cloro libre máximo: 2 ppm.
Dureza máxima: 77 °HF.

Especificaciones de trabajo:

Caudal de trabajo*: 2 m³/h.
Caudal punta nominal**: 3,4 m³/h.
Configuración del sistema: Alternativo.
Peso (funcionando / envío): 64 kg / 47,6 kg.

Conexiones:

Entrada/Salida: Noryl 1" Macho / 1 1/4" Macho.
Desagüe: Tubo de 1/2".
Aspiración salmuera: Tubo de 3/8" (interno).
Rebosadero: Tubo de 1/2".
Depósito de sal:
Tipo de tanque: 18" x 35".
Material: HDPE.

Capacidad de sal: 114 kg.

Doble fondo: Sí.

Especificaciones de regeneración:

Agua consumida: 110 l.
Duración: 40 minutos.
Caudal de contralavado: 5,3 LPM.

AJUSTE BOYA	REGULADOR NIVEL	AJUSTE SAL kg	CAPACIDAD INTERCAMBIO °HFxm ³	TABLA SELECCIÓN DUREZA DISCOS °HF							
				D1	D2	D3	D4	D5	D6	D7	D8
Nivel 1 (197 mm)	A	0,82	50,9	7	18	24	33	40	47	53	59
Nivel 1 (197 mm)	C	1,1	57,6	9	19	28	38	45	53	60	67
Nivel 1 (197 mm)	D	1,2	63,4	11	21	31	40	48	57	65	74
Nivel 1 (197 mm)	E	1,4	68	12	23	33	43	52	62	71	77
Litros por regeneración				4743	2372	1581	1186	949	791	678	593

CÓDIGO	DESCRIPCIÓN	UDS. EMBALAJE	TARIFA	P.V.R.€
901606	2030 S DOBLE BOTELLA MACH (1")	1	K	2.147,00
901613	2030 S DOBLE BOTELLA MACH (1 1/4")	1	K	2.171,00

DESCALCIFICADOR DOBLE BOTELLA PARALELO MACH 2060 S-OD OVERDRIVE



EQUIPO
UNE 149101
CERTIFICADO



THC RECOMENDADO

2 reg/día óptimo	215,2 °HFxm³
4 reg/día óptimo	430,4 °HFxm³
6 reg/día máximo	645,6 °HFxm³

THC: Consulte con su distribuidor.

Dimensiones equipo (mm)

A	B	C	D	E
1168	432	203	460	890

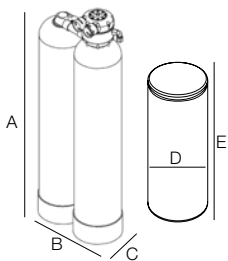

COMPONENTES Y CARACTERÍSTICAS TÉCNICAS

! * Caudal de trabajo
! ** Caudal punta nominal

Componentes del sistema:

Tamaño botellas: (2) 203 x 1016 mm.
Volumen total de una botella: 29,5 l.
Tipo de carga: Resina catiónica.

Resina: 2 x 20 l.

Tipo de programador: Disco selector.
Tipo de contador: Turbina de polipropileno.
Rango medida (mín. - máx.): 1,1 LPM - 94,6 LPM.
Tipo de regeneración: Contracorriente.

Calidad del agua de entrada:

Presión de trabajo (mín. - máx.): 2,5 - 8,6 bar.
Presión dinámica.
Temperatura de trabajo (mín. - máx.): 2 - 50 °C.
pH de trabajo (mín. - máx.): 5 - 10.
Cloro libre máximo: 2 ppm.
Dureza máxima: 51,3 °HF.
Especificaciones de trabajo:

Caudal de trabajo*: 4,6 m³/h.

Caudal punta nominal**: 6,8 m³/h.
Configuración del sistema: Overdrive / Paralelo.
Peso (funcionando / envío): 91 kg / 64 kg.

Conexiones:

Entrada/Salida: Noryl 1" Macho / 1 1/4" Macho.
Desagüe: Tubo de 1/2".
Aspiración salmuera: Tubo de 3/8" (interno).
Rebosadero: Tubo de 1/2".

Depósito de sal:

Tipo de tanque: 18" x 35".
Material: HDPE.
Capacidad de sal: 114 kg.
Doble fondo: Sí.

Especificaciones de regeneración:

Agua consumida: 132 l.
Duración: 45 minutos.
Caudal de contralavado: 7,6 LPM.

AJUSTE BOYA	REGULADOR NIVEL	AJUSTE SAL kg	CAPACIDAD INTERCAMBIO °HFxm³	TABLA SELECCIÓN DUREZA DISCOS °HF							
				D1	D2	D3	D4	D5	D6	D7	D8
Nivel 1 (197 mm)	D	1,2	80,8	6	11	16	19	24	30	33	38
Nivel 1 (197 mm)	H	1,8	102,3	7	14	19	26	30	36	43	48
Nivel 1 (197 mm)	J	2	107,6	7	14	21	28	33	40	45	52
Litros por regeneración				12004	6002	4001	3001	2401	2001	1714	1500

CÓDIGO	DESCRIPCIÓN	UDS. EMBALAJE	TARIFA	P.V.R.€
901618	2060 S-OD Overdrive (1")	1	K	2.437,00
901617	2060 S-OD Overdrive (1 1/4")	1	K	2.466,00

DESCALCIFICADOR DOBLE BOTELLA ALTERNO MACH 2060 S



EQUIPO
UNE 149101
CERTIFICADO



THC RECOMENDADO

2 reg/día óptimo	215,2 °HFxm ³
4 reg/día óptimo	430,4 °HFxm ³
6 reg/día máximo	645,6 °HFxm ³

THC: Consulte con su distribuidor.

Dimensiones equipo (mm)

A	B	C	D	E
1168	432	203	460	890

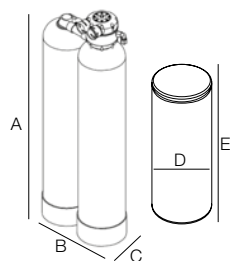

COMPONENTES Y CARACTERÍSTICAS TÉCNICAS

! * Caudal de trabajo
! ** Caudal punta nominal

Componentes del sistema:

Tamaño botellas: (2) 203 x 1016 mm.
Volumen total de una botella: 29,5 l.
Tipo de carga: Resina catiónica.

Resina: 2 x 20 l.

Tipo de programador: Disco selector.
Tipo de contador: Turbina de polipropileno.
Rango medida (mín. - máx.): 1,1 LPM - 94,6 LPM.
Tipo de regeneración: Contracorriente.

Calidad del agua de entrada:

Presión de trabajo (mín. - máx.): 2,5 - 8,6 bar.
Presión dinámica.
Temperatura de trabajo (mín. - máx.): 2 - 50 °C.
pH de trabajo (mín. - máx.): 5 - 10.
Cloro libre máximo: 2 ppm.
Dureza máxima: 113 °HF.
Especificaciones de trabajo:

Caudal de trabajo*: 2,6 m³/h.

Caudal punta nominal**: 4 m³/h.
Configuración del sistema: Alternativo.
Peso (funcionando / envío): 91 kg / 64 kg.

Conexiones:

Entrada/Salida: Noryl 1" macho / 1 1/4" Macho.
Desagüe: Tubo de 1/2".
Aspiración salmuera: Tubo de 3/8" (interno).
Rebosadero: Tubo de 1/2".

Depósito de sal:

Tipo de tanque: 18" x 35".
Material: HDPE.
Capacidad de sal: 114 kg.
Doble fondo: Sí.

Especificaciones de regeneración:

Agua consumida: 132 l.
Duración: 40 minutos.
Caudal de contralavado: 7,6 LPM.

AJUSTE BOYA	REGULADOR NIVEL	AJUSTE SAL kg	CAPACIDAD INTERCAMBIO °HFxm ³	TABLA SELECCIÓN DUREZA DISCOS °HF							
				D1	D2	D3	D4	D5	D6	D7	D8
Nivel 1 (197 mm)	D	1,2	80,8	14	26	38	48	59	69	77	86
Nivel 1 (197 mm)	G	1,6	94,7	16	31	47	59	71	83	93	103
Nivel 1 (197 mm)	H	1,8	102,3	18	33	48	62	76	88	98	108
Nivel 1 (197 mm)	J	2	107,6	19	35	50	65	79	91	103	113
Litros por regeneración				4743	2372	1581	1186	949	791	678	593

CÓDIGO	DESCRIPCIÓN	UDS. EMBALAJE	TARIFA	P.V.R.C
901607	2060 S (1")	1	K	2.257,00
901614	2060 S (1 1/4")	1	K	2.286,00

DESCALCIFICADOR DOBLE BOTELLA PARALELO MACH 2100 S-OD OVERDRIVE



EQUIPO
UNE 149101
CERTIFICADO



THC RECOMENDADO

2 reg/día óptimo	551,6 °HFxm³
4 reg/día óptimo	1103,2 °HFxm³
6 reg/día máximo	1654,8 °HFxm³

THC: Consulte con su distribuidor.

Dimensiones equipo (mm)

A	B	C	D	E
1524	533	254	460	875

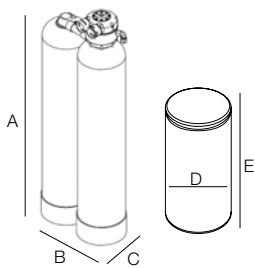

COMPONENTES Y CARACTERÍSTICAS TÉCNICAS

! * Caudal de trabajo
! ** Caudal punta nominal

Componentes del sistema:

Tamaño botellas: (2) 254 x 1372 mm.
Volumen total de una botella: 62 l.
Tipo de carga: Resina catiónica.

Resina: 2 x 42 l.

Tipo de programador: Disco selector.
Tipo de contador: Turbina de polipropileno.
Rango medida (mín. - máx.): 1,1 LPM - 94,6 LPM.
Tipo de regeneración: Contracorriente.

Calidad del agua de entrada:

Presión de trabajo (mín. - máx.): 2,5 - 8,6 bar.
Presión dinámica.
Temperatura de trabajo (mín. - máx.): 2 - 50 °C.
pH de trabajo (mín. - máx.): 5 - 10.
Cloro libre máximo: 2 ppm.
Dureza máxima: 97,5 °HF.

Especificaciones de trabajo:

Caudal de trabajo*: 4,8 m³/h.
Caudal punta nominal**: 7 m³/h.
Configuración del sistema: Overdrive / Paralelo.
Peso (funcionando / envío): 159 kg / 79 kg.

Conexiones:

Entrada/Salida: Noryl 1 1/4" Macho.
Desagüe: Tubo de 1/2".
Aspiración salmuera: Tubo de 3/8" (interno).
Rebosadero: Tubo de 1/2".

Depósito de sal:

Tipo de tanque: 18" x 35".
Material: HDPE.
Capacidad de sal: 90 kg.
Doble fondo: Sí.

Especificaciones de regeneración:

Agua consumida: 386 l.
Duración: 90 minutos.
Caudal de contralavado: 11,3 LPM.

AJUSTE BOYA	REGULADOR NIVEL	AJUSTE SAL kg	CAPACIDAD INTERCAMBIO °HFxm³	TABLA SELECCIÓN DUREZA DISCOS °HF							
				D1	D2	D3	D4	D5	D6	D7	D8
Nivel 1 (197 mm)	L	2,5	163,4	9	18	24	31	38	43	48	52
Nivel 3 (241 mm)	N	4,5	265,9	14	26	38	47	57	65	72	79
Nivel 5 (341 mm)	N	6,8	275,8	18	33	47	59	69	79	89	98
Litros por regeneración				14494	7247	4831	3624	2899	2416	2071	1812

CÓDIGO	DESCRIPCIÓN	UDS. EMBALAJE	TARIFA	P.V.R.€
901619	2100 S-OD Overdrive (1 1/4")	1	K	3.113,00

DESCALCIFICADOR DOBLE BOTELLA ALTERNO MACH 2100 S



EQUIPO
UNE 149101
CERTIFICADO



THC RECOMENDADO

2 reg/día óptimo	551,6 °HFxm³
4 reg/día óptimo	1103,2 °HFxm³
6 reg/día máximo	1654,8 °HFxm³

THC: Consulte con su distribuidor.

Dimensiones equipo (mm)

A	B	C	D	E
1524	533	254	460	875

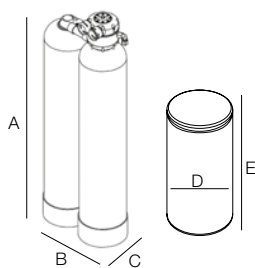

COMPONENTES Y CARACTERÍSTICAS TÉCNICAS

! * Caudal de trabajo
! ** Caudal punta nominal

Componentes del sistema:

Tamaño botellas: (2) 254 x 1372 mm.
Volumen total de una botella: 62 l.
Tipo de carga: Resina catiónica.

Resina: 2 x 42 l.

Tipo de programador: Disco selector.
Tipo de contador: Turbina de polipropileno.
Rango medida (mín. - máx.): 1,1 LPM - 94,6 LPM.
Tipo de regeneración: Contracorriente.

Calidad del agua de entrada:

Presión de trabajo (mín. - máx.): 2,5 - 8,6 bar.
Presión dinámica.
Temperatura de trabajo (mín. - máx.): 2 - 50 °C.
pH de trabajo (mín. - máx.): 5 - 10.
Cloro libre máximo: 2 ppm.
Dureza máxima: 183 °HF.

Especificaciones de trabajo:

Caudal de trabajo*: 2,7 m³/h.
Caudal punta nominal**: 4,9 m³/h.
Configuración del sistema: Alternativo.
Peso (funcionando / envío): 159 kg / 79 kg.

Conexiones:

Entrada/Salida: Noryl 1 1/4" Macho.
Desagüe: Tubo de 1/2".
Aspiración salmuera: Tubo de 3/8" (interno).
Rebosadero: Tubo de 1/2".

Depósito de sal:

Tipo de tanque: 18" x 35".
Material: HDPE.
Capacidad de sal: 90 kg.
Doble fondo: Sí.

Especificaciones de regeneración:

Agua consumida: 386 l.
Duración: 90 minutos.
Caudal de contralavado: 11,3 LPM.

AJUSTE BOYA	REGULADOR NIVEL	AJUSTE SAL kg	CAPACIDAD INTERCAMBIO °HFxm³	TABLA SELECCIÓN DUREZA DISCOS °HF							
				D1	D2	D3	D4	D5	D6	D7	D8
Nivel 1 (197 mm)	L	2,5	163,4	19	36	52	65	-	-	-	-
Nivel 1 (197 mm)	N	3,4	199,6	24	45	65	83	-	-	-	-
Nivel 3 (241 mm)	N	4,5	265,9	30	53	79	106	115	130	146	161
Nivel 5 (341 mm)	N	6,8	275,8	33	64	89	113	130	151	176	183
Litros por regeneración				6492	3246	2164	1623	1298	1082	927	811

CÓDIGO	DESCRIPCIÓN	UDS. EMBALAJE	TARIFA	P.V.R.€
901608	2100 S (1 1/4")	1	K	2.965,00

DESCALCIFICADOR DOBLE BOTELLA PARALELO CP 213 S-OD OVERDRIVE



EQUIPO
UNE 149101
CERTIFICADO



THC RECOMENDADO

2 reg/día óptimo	906,2 °HFxm³
4 reg/día óptimo	1812,4 °HFxm³
6 reg/día máximo	2718,6 °HFxm³

THC: Consulte con su distribuidor.

Dimensiones equipo (mm)

A	B	C	D	E
1524	686	330	585	1040

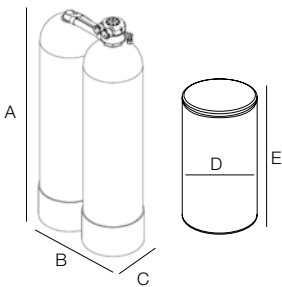

COMPONENTES Y CARACTERÍSTICAS TÉCNICAS

! * Caudal de trabajo
! ** Caudal punta nominal

Componentes del sistema:

Tamaño botellas: (2) 330 x 1372 mm.
Volumen total de una botella: 104 l.
Tipo de carga: Resina catiónica.

Resina: 2 x 71 l.

Soporte del lecho: 7 l (11 kg) Grava (3 - 6 mm).
Tipo de programador: Disco selector.
Tipo de contador: Turbina de polipropileno.
Rango medida (mín. - máx.): 2,8 LPM - 151,4 LPM.
Tipo de regeneración: Contracorriente.

Calidad del agua de entrada:

Presión de trabajo (mín. - máx.): 2,5 - 8,6 bar.
Presión dinámica.
Temperatura de trabajo (mín. - máx.): 2 - 50 °C.
pH de trabajo (mín. - máx.): 5 - 10.
Cloro libre máximo: 2 ppm.
Dureza máxima: 68,4 °HF.

Especificaciones de trabajo:

Caudal de trabajo*: 6,3 m³/h.
Caudal punta nominal**: 9 m³/h.
Ver caudales máximos según dureza⁽¹⁾
Configuración del sistema: Overdrive / Paralelo.
Peso (funcionando / envío): 204 kg / 136 kg.

Conexiones:

Entrada/Salida: Noryl 1 1/4" Macho.
Desagüe: Tubo de 5/8".
Aspiración salmuera: Tubo de 3/8".
Rebosadero: Tubo de 1/2".

Depósito de sal:

Tipo de tanque: 23" x 40".
Material: HDPE.
Capacidad de sal: 190 kg.
Doble fondo: Sí.

Especificaciones de regeneración:

Agua consumida: 538 l.
Duración: 90 minutos.
Caudal de contralavado: 18,9 LPM.

AJUSTE BOYA	REGULADOR NIVEL	AJUSTE SAL kg	CAPACIDAD INTERCAMBIO °HFxm³
234 mm	K	6,8	388,3
334 mm	L	11,3	453,1

(1) Caudal máximo m³/h entre regeneración según dureza m³/regeneración

TABLA SELECCIÓN DUREZA DISCOS °HF							
D1	D2	D3	D4	D5	D6	D7	D8
11	18	24	30	36	43	52	59
12	21	28	35	41	50	60	69
4,5	6,3	6,3	4,7	3,5	2,8	2,2	1,8
33,8	16,9	11,3	8,4	6,8	5,6	4,8	4,2

CÓDIGO	DESCRIPCIÓN	UDS. EMBALAJE	TARIFA	P.V.R.€
901610	CP 213 S-OD Overdrive (1 1/4")	1	K	4.920,00

DESCALCIFICADOR DOBLE BOTELLA ALTERNO CP 213 S



EQUIPO
UNE 149101
CERTIFICADO



THC RECOMENDADO

2 reg/día óptimo	906,2 °HFxm³
4 reg/día óptimo	1812,4 °HFxm³
6 reg/día máximo	2718,6 °HFxm³

THC: Consulte con su distribuidor.

Dimensiones equipo (mm)

A	B	C	D	E
1524	686	330	585	1040

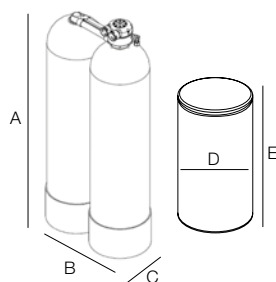

COMPONENTES Y CARACTERÍSTICAS TÉCNICAS

! * Caudal de trabajo
** Caudal punta nominal

Componentes del sistema:

Tamaño botellas: (2) 330 x 1372 mm.
Volumen total de una botella: 104 l.
Tipo de carga: Resina catiónica.

Resina: 2 x 71 l.

Soporte del lecho: 7 l (11 kg) Grava (3 - 6 mm).
Tipo de programador: Disco selector.
Tipo de contador: Turbina de polipropileno.
Rango medida (mín. - máx.): 2,8 LPM - 151,4 LPM.
Tipo de regeneración: Contracorriente.

Calidad del agua de entrada:

Presión de trabajo (mín. - máx.): 2,5 - 8,6 bar.
Presión dinámica.
Temperatura de trabajo (mín. - máx.): 2 - 50 °C.
pH de trabajo (mín. - máx.): 5 - 10.
Cloro libre máximo: 2 ppm.
Dureza máxima: 88 °HF.

Especificaciones de trabajo:

Caudal de trabajo*: 4,5 m³/h.
Caudal punta nominal**: 6,8 m³/h.
Ver caudales máximos según dureza⁽¹⁾
Configuración del sistema: Alternativo.
Peso (funcionando / envío): 204 kg / 136 kg.

Conexiones:

Entrada/Salida: Noryl 1 1/4" Macho.
Desagüe: Tubo de 5/8".
Aspiración salmuera: Tubo de 3/8".
Rebosadero: Tubo de 1/2".

Depósito de sal:

Tipo de tanque: 23" x 40".
Material: HDPE.
Capacidad de sal: 190 kg.
Doble fondo: Sí.

Especificaciones de regeneración:

Agua consumida: 538 l.
Duración: 90 minutos.
Caudal de contralavado: 18,9 LPM.

AJUSTE BOYA	REGULADOR NIVEL	AJUSTE SAL kg	CAPACIDAD INTERCAMBIO °HFxm³	TABLA SELECCIÓN DUREZA DISCOS °HF							
				D1	D2	D3	D4	D5	D6	D7	D8
234 mm	K	6,8	388,3	11	21	31	41	52	60	69	77
334 mm	L	11,3	453,1	12	24	36	48	59	69	77	88
(1) Caudal máximo m³/h entre regeneración según dureza m³/regeneración				4,5	4,5	4,5	4,5	3,5	2,8	2,2	1,8
				33,8	16,9	11,3	8,4	6,8	5,6	4,8	4,2

CÓDIGO	DESCRIPCIÓN	UDS. EMBALAJE	TARIFA	P.V.R.€
901615	CP 213 S (11/4")	1	K	4.871,00

DESCALCIFICADOR DOBLE BOTELLA PARALELO CP 216 S-OD OVERDRIVE



EQUIPO
UNE 149101
CERTIFICADO



THC RECOMENDADO

2 reg/día óptimo	1450 °HFxm ³
4 reg/día óptimo	2900 °HFxm ³
6 reg/día máximo	4350 °HFxm ³

THC: Consulte con su distribuidor.

Dimensiones equipo (mm)

A	B	C	D	E
1803	838	406	585	1040

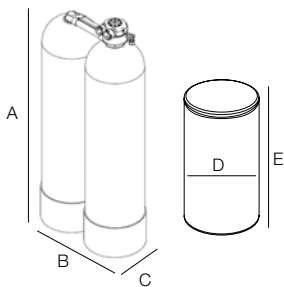

COMPONENTES Y CARACTERÍSTICAS TÉCNICAS

! * Caudal de trabajo
** Caudal punta nominal

Componentes del sistema:

Tamaño botellas: (2) 406 x 1651 mm.
Volumen total de una botella: 185 l.
Tipo de carga: Resina catiónica.

Resina: 2 x 113 l.

Soporte del lecho: 23 l (34 kg) Grava (3 - 6 mm).
Tipo de programador: Disco selector.
Tipo de contador: Turbina de polipropileno.
Rango medida (mín. - máx.): 4,2 LPM - 189 LPM.
Tipo de regeneración: Contracorriente.

Calidad del agua de entrada:

Presión de trabajo (mín. - máx.): 2,5 - 8,6 bar.
Presión dinámica.
Temperatura de trabajo (mín. - máx.): 2 - 50 °C.
pH de trabajo (mín. - máx.): 5 - 10.
Cloro libre máximo: 2 ppm.
Dureza máxima: 68,4 °HF.

Especificaciones de trabajo:

Caudal de trabajo*: 7,5 m³/h.
Caudal punta nominal**: 10,6 m³/h.
Ver caudales máximos según dureza⁽¹⁾
Configuración del sistema: Overdrive / Paralelo.
Peso (funcionando / envío): 495 kg / 204 kg.

Conexiones:

Entrada/Salida: Noryl 1 1/4" Macho.
Desagüe: Tubo de 5/8".
Aspiración salmuera: Tubo de 3/8".
Rebosadero: Tubo de 1/2".

Depósito de sal:

Tipo de tanque: 23" x 40".
Material: HDPE.
Capacidad de sal: 190 kg.
Doble fondo: Sí.

Especificaciones de regeneración:

Agua consumida: 606 l.
Duración: 90 minutos.
Caudal de contralavado: 26,5 LPM.

AJUSTE BOYA	REGULADOR NIVEL	AJUSTE SAL kg	CAPACIDAD INTERCAMBIO °HFxm ³
334 mm	L	11,3	569,6
534 mm	L	18,1	724,9

(1) Caudal máximo m³/h entre regeneración según dureza m³/regeneración

TABLA SELECCIÓN DUREZA DISCOS °HF							
D1	D2	D3	D4	D5	D6	D7	D8
9	16	23	28	33	38	43	52
11	21	28	36	43	52	60	69
7,9	7,9	7,9	7,9	6,1	4,8	3,9	3,1
57,5	28,8	19,2	14,4	11,5	9,6	8,2	7,2

CÓDIGO	DESCRIPCIÓN	UDS. EMBALAJE	TARIFA	P.V.R. €
901611	CP 216 S-OD Overdrive (1 1/4")	1	K	5.853,00

DESCALCIFICADOR DOBLE BOTELLA ALTERNO CP 216 S



EQUIPO
UNE 149101
CERTIFICADO



THC RECOMENDADO

2 reg/día óptimo	1450 °HFxm ³
4 reg/día óptimo	2900 °HFxm ³
6 reg/día máximo	4350 °HFxm ³

THC: Consulte con su distribuidor.

Dimensiones equipo (mm)

A	B	C	D	E
1803	838	406	585	1040

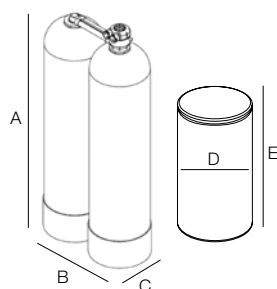

COMPONENTES Y CARACTERÍSTICAS TÉCNICAS

! * Caudal de trabajo
** Caudal punta nominal

Componentes del sistema:

Tamaño botellas: (2) 406 x 1651 mm.
Volumen total de una botella: 185 l.
Tipo de carga: Resina catiónica.

Resina: 2 x 113 l.

Soporte del lecho: 23 l (34 kg) Grava (3 - 6 mm).
Tipo de programador: Disco selector.
Tipo de contador: Turbina de polipropileno.
Rango medida (mín. - máx.): 4,2 LPM - 189 LPM.
Tipo de regeneración: Contracorriente.

Calidad del agua de entrada:

Presión de trabajo (mín. - máx.): 2,5 - 8,6 bar.
Presión dinámica.
Temperatura de trabajo (mín. - máx.): 2 - 50 °C.
pH de trabajo (mín. - máx.): 5 - 10.
Cloro libre máximo: 2 ppm.
Dureza máxima: 84 °HF.

Especificaciones de trabajo:

Caudal de trabajo*: 5,2 m³/h.
Caudal punta nominal**: 7,5 m³/h.
Ver caudales máximos según dureza⁽¹⁾
Configuración del sistema: Alternativo.
Peso (funcionando / envío): 495 kg / 204 kg.

Conexiones:

Entrada/Salida: Noryl 1 1/4" Macho.
Desagüe: Tubo de 5/8".
Aspiración salmuera: Tubo de 3/8".
Rebosadero: Tubo de 1/2".

Depósito de sal:

Tipo de tanque: 23" x 40".
Material: HDPE.
Capacidad de sal: 190 kg.
Doble fondo: Sí.

Especificaciones de regeneración:

Agua consumida: 606 l.
Duración: 90 minutos.
Caudal de contralavado: 26,5 LPM.

AJUSTE BOYA	REGULADOR NIVEL	AJUSTE SAL kg	CAPACIDAD INTERCAMBIO °HFxm ³	TABLA SELECCIÓN DUREZA DISCOS °HF							
				D1	D2	D3	D4	D5	D6	D7	D8
334 mm	L	11,3	569,6	9	18	31	35	43	52	60	69
534 mm	L	18,1	724,9	12	23	36	45	55	65	74	84
(1) Caudal máximo m ³ /h entre regeneración según dureza m ³ /regeneración				5,2	5,2	4,5	5,2	5,2	4,8	3,9	3,1
				57,5	28,8	11,3	14,4	11,5	9,6	8,2	7,2

CÓDIGO	DESCRIPCIÓN	UDS. EMBALAJE	TARIFA	P.V.R.€
901616	CP 216 S (11/4")	1	K	5.797,00

DESCALCIFICADOR DOBLE BOTELLA ALTERNO MACH 2175 S



EQUIPO
UNE 149101
CERTIFICADO

ALTA DUREZA



THC RECOMENDADO

2 reg/día óptimo	1059,4 °HFxm³
4 reg/día óptimo	2118,8 °HFxm³
6 reg/día máximo	3178,2 °HFxm³

THC: Consulte con su distribuidor.

Dimensiones equipo (mm)

A	B	C	D	E
1524	686	330	585	1040

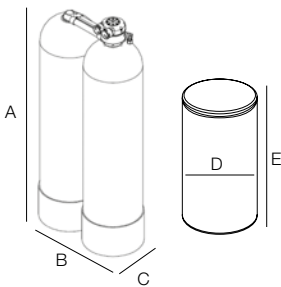

COMPONENTES Y CARACTERÍSTICAS TÉCNICAS

! * Caudal de trabajo
! ** Caudal punta nominal

Componentes del sistema:

Tamaño botellas: (2) 330 x 1372 mm.
Volumen total de una botella: 104 l.
Tipo de carga: Resina catiónica.

Resina: 2 x 64 l.

Soporte del lecho: 7 l (11 kg) Grava (3 - 6 mm).
Tipo de programador: Disco selector.
Tipo de contador: Turbina de polipropileno.
Rango medida (mín. - máx.): 1,1 LPM - 94,6 LPM.
Tipo de regeneración: Contracorriente.

Calidad del agua de entrada:

Presión de trabajo (mín. - máx.): 2,5 - 8,6 bar.
Presión dinámica.
Temperatura de trabajo (mín. - máx.): 2 - 50 °C.
pH de trabajo (mín. - máx.): 5 - 10.
Cloro libre máximo: 2 ppm.
Dureza máxima: 300 °HF.

Especificaciones de trabajo:

Caudal de trabajo*: 3,6 m³/h.
Caudal punta nominal**: 4,9 m³/h.
Configuración del sistema: Alternativo.
Peso (funcionando / envío): 204 kg / 136 kg.

Conexiones:

Entrada/Salida: Noryl 1 1/4" Macho.
Desagüe: Tubo de 1/2".
Aspiración salmuera: Tubo de 3/8".
Rebosadero: Tubo de 1/2".

Depósito de sal:

Tipo de tanque: 23" x 40".
Material: HDPE.
Capacidad de sal: 190 kg.
Doble fondo: Sí.

Especificaciones de regeneración:

Agua consumida: 538 l.
Duración: 90 minutos.
Caudal de contralavado: 18,9 LPM.

AJUSTE BOYA	REGULADOR NIVEL	AJUSTE SAL kg	CAPACIDAD INTERCAMBIO °HFxm³	TABLA SELECCIÓN DUREZA DISCOS °HF							
				D1	D2	D3	D4	D5	D6	D7	D8
234 mm	K	6,8	421,6	47	86	120	151	177	201	221	240
434 mm	H	13,6	529,7	59	106	149	189	221	250	277	300
Litros por regeneración				6492	3246	2164	1623	1298	1082	927	811

CÓDIGO	DESCRIPCIÓN	UDS. EMBALAJE	TARIFA	P.V.R.C
901609	2175 S (1 1/4")	1	K	4.723,00

FILTRO MACROLITE CP 2060 F-OD MACH

RETENCIÓN DE SÓLIDOS EN SUSPENSIÓN



EQUIPO
UNE 149101
CERTIFICADO



Dimensiones equipo (mm)

A	B	C	D
1524	432	203	63,5

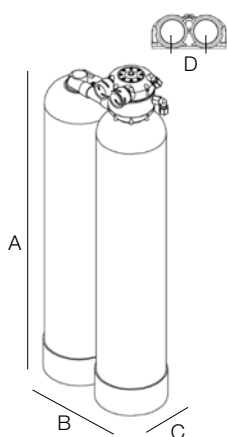

COMPONENTES Y CARACTERÍSTICAS TÉCNICAS

Componentes del sistema:

Tamaño botellas:
(2) 203 x 1016 mm.
Volumen total de una botella: 29,5 l.
Tipo de carga: Macrolite 40 x 60.
Volumen de carga: 2 x 11,3 l.
Soporte del lecho:
Grava (3 - 6 mm, cada tanque).
Volumen del soporte del lecho:
1,7 l (2,7 kg, cada tanque).
Tipo de programador: Disco selector.
Tipo de contador: Turbina de polipropileno.
Rango medida (mín. - máx.):
1,1 LPM - 94,6 LPM.
Servicio: Co-corriente.
Contralavado: Contracorriente.

Calidad del agua de entrada:

Presión de trabajo (mín. - máx.):
2,5 - 8,6 bar. Presión dinámica.
Temperatura de trabajo (mín. - máx.): 2 - 50 °C.
pH de trabajo (mín. - máx.): 5 - 10.

Especificaciones de trabajo:

Caudal de trabajo*: 1,8 m³/h.
Caudal punta nominal**: 2,7 m³/h.
Caudal de servicio (óptimo): 1,6 m³/h.
Configuración del sistema: Overdrive / Paralelo.
Peso (funcionando / envío): 136 kg / 54 kg.

Conexiones:

Entrada/Salida: Noryl 1" Macho.
Desagüe: Tubo de 1/2".

Especificaciones de regeneración:

Agua consumida: 322 l.
Duración: 20 minutos.
Caudal de contralavado: 15 LPM.

! Caudal de trabajo
** Caudal punta nominal

TABLA DE PROGRAMACIÓN VOLUMEN M³ / LAVADO

SELECCIÓN DUREZA DISCOS °HF	D1	D2	D3	D4	D5	D6	D7	D8
	8,2	4,1	2,7	2	1,6	1,3	1,1	1

CÓDIGO	DESCRIPCIÓN	UDS. EMBALAJE	TARIFA	P.V.R.€
901803	CP 2060 F-OD Macrolite (1")	1	K	2.469,00

ÓSMOSIS INVERSA KINETICO



MÁXIMAS PRESTACIONES, MÍNIMO ESPACIO. ALTA TECNOLOGÍA, MÁXIMA CALIDAD, MUY VERSÁTIL.

El K5 es el resultado de varios años de investigación por los técnicos de KINETICO. Es un equipo de ósmosis doméstico robusto a la vez que nos sorprende por su cuidado diseño. Su tecnología modular nos ofrece la posibilidad de crear un equipo a medida de nuestras necesidades, ofreciéndonos agua de gran calidad.

CARACTERÍSTICAS TÉCNICAS



SIN ELECTRICIDAD
Kinético utiliza la fuerza del agua para hacer funcionar sus descalcificadores.



PUREFACTA GUARD (OPCIONAL)
Es un sistema patentado, desarrollado por Kinético, que ejerce de barrera contra los virus y/o bacterias, dando un plus de seguridad bacteriológica al agua tratada.



QUICKFLO TANK
Depósito sin aire. El aire del tanque se ha sustituido por el agua de la red. El grifo siempre proporcionará el máximo caudal.



MACGUARD
Macguard es un medidor de litros para tener un control del estado de los filtros de carbón.



EVERCLEAN RINSE
Sistema automático de lavado de membrana con agua osmotizada alargando la vida de la membrana de ósmosis.



ARSENICGUARD (OPCIONAL)
Cartucho especial para la retención de arsénico en aguas potables.



PUREMOMETER
Indicador visual del estado de los filtros de nuestro equipo.



MINERAL PLUS (OPCIONAL)
Mineral Plus es un cartucho que permite regular el pH en el agua tratada dando un sabor muy agradable.

PARA TODOS LOS EQUIPOS:



* Con TDS > 1500 ppm, la presión de entrada debe ser superior a 3,5 bar.

GUÍA DE SELECCIÓN FILTROS ÓSMOSIS

RECAMBIOS ÓSMOSIS K-5

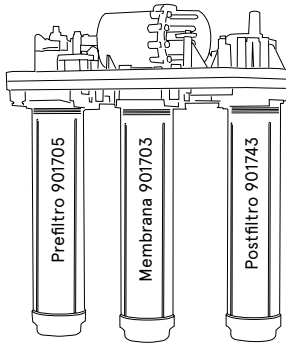

FILTROS OPCIONALES PARA K-5



Código 901706
Filtro Mineral Plus
remineralizador



Código 902344
Filtro Purefecta
(virus y bacterias)



Código 902195
Filtro Arsenicguard
(eliminación de arsénico)



Código 901707
Filtro VOC (compuestos
orgánicos volátiles)

RECAMBIOS ÓSMOSIS K-2

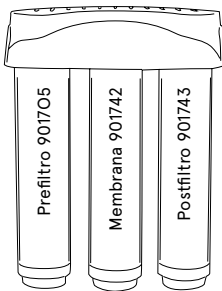

RECAMBIOS

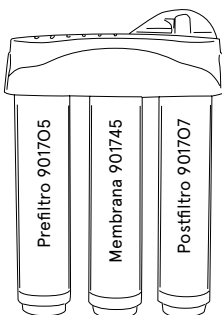

NOTA:

Para cambiar membrana son necesarias las llaves:

902329 – Llave superior.

902330 – Llave inferior.

ÓSMOSIS DOMÉSTICA K10

DESCARGAS:
MATERIAL TÉCNICO
Y AUDIOVISUAL
DEL EQUIPO



EQUIPO
UNE 149101
CERTIFICADO



Dimensiones equipo (mm)

A	B	C
430	231	324

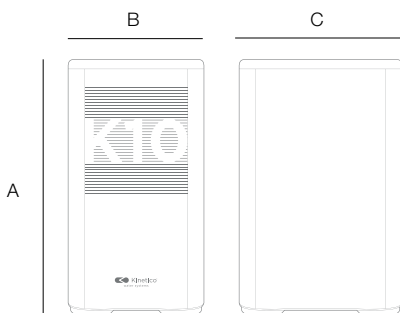

COMPONENTES Y CARACTERÍSTICAS TÉCNICAS

! * Con TDS

Componentes:

Cantidad de cartuchos: 4.
Filtro: Prolipropileno 5 μm (Ref. 910207) 360x72mm.
Filtro carbón block 10 μm (Ref. 910208) 360x72mm.
Filtro postcarbón block 10 μm (Ref. 910209) 360x72mm.
Membrana RO 600GPD (Ref. 910210) 360 x 96mm.
Paro del sistema: Detector de fugas.
Vida útil cartuchos y membrana: *12 meses, **24 meses.
*En función del uso previsto.
**Para aguas a tratar blandas (dureza <15° HF)
Control del equipo: Tarjeta electrónica inteligente.

Calidad del agua de entrada:

Presión de trabajo (mín. - máx.): 4 bar - 1 bar (400kPa-100kPa).
Temperatura de trabajo (mín. - máx.): 5 - 38 °C.
Cloro libre máximo: 4 ppm.
Dureza máx.: 15 °HF.
TDS máx.*: 1500ppm.

Especificaciones de trabajo:

Producción: 1,58 l / min.
Recuperación: > 50%.
Rechazo de sales: 93,7%.
Presión normal de trabajo: 1 -4 bar.
Peso: 15 kg.
Tensión alimentación eléctrica: 100 - 240V ac 150-60Hz
24V dc - 80W.

Conexiones:

Entrada: Tubo flexible 3/8".
Permeado: Tubo flexible 3/8".
Desagüe: Tubo flexible 3/8".

CÓDIGO	DESCRIPCIÓN	UDS. EMBALAJE	TARIFA	P.V.R.€
910205	RO K10	1	A	900,00

ÓSMOSIS DOMÉSTICA K5

EQUIPO
UNE 149101
CERTIFICADO



Dimensiones equipo (mm)

A	B	C	D	a
483	393	151	462	220 mm

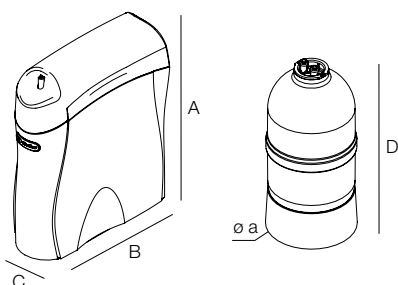

COMPONENTES Y CARACTERÍSTICAS TÉCNICAS

Componentes:

Cantidad de cartuchos: 3 - 5.
 Prefiltro: 1 Prefiltro mixto filtración granulado 901705.
 Portamembranas: 1 Membrana enrollamiento espiral.
 Postfiltro: 1 Cartucho carbón activado 901707.
 Tamaño de la membrana: Membrana 1711-75gpd-9,5ft2.
 Conector auxiliar 1: Filtro Purefecta (virus y bacterias).
 Conector auxiliar 1 o 2: Filtro VOC (compuestos orgánicos volátiles).
 Conector auxiliar 1 o 2: Filtro Arsenicguard.
 Conector auxiliar 1 o 2: Filtro Mineral Plus.
 Lavado membrana: Reserva de agua permeada, 200 ml.
 Paro del sistema: Válvula Shutoff hidráulica.
 Vida útil cartuchos: 1890 l (agua permeada).
 Control del equipo: Controlado hidráulicamente.

Calidad del agua de entrada:

Presión de trabajo (mín. - máx.): 2,5 - 8,6 bar. Presión dinámica.
 Temperatura de trabajo (mín. - máx.): 2 - 35 °C.
 pH de trabajo (mín. - máx.): 5 - 11.
 Cloro libre máximo: 4 ppm.
 Dureza máx.: 17 °HF.
 Sílice máx.: 10,0 mg/l.
 Hierro máx.: < 0,01 mg/l.
 TDS máx.*: < 3000 mg/l.

Especificaciones de trabajo:

Producción: 154 l/día.
 Recuperación: 39,9%.
 Rechazo de sales: 93,7%.
 Presión normal de trabajo: 4,1 bar.
 Peso (en operación / envío): 6,81 / 3,7 kg.

Conexiones:

Entrada: Tubo flexible 3/8".
 Permeado: Tubo flexible 3/8".
 Desagüe: Tubo flexible 3/8".

! * Con TDS

CÓDIGO	DESCRIPCIÓN	UDS. EMBALAJE	TARIFA	P.V.R.€
901817	RO K5	1	K	1.492,00

ÓSMOSIS DOMÉSTICA COMPACT

EQUIPO
UNE 149101
CERTIFICADO



Dimensiones equipo (mm)

Código	A	B	C
901813	760	250	560
901814	700	460	580
901812	700	460	580

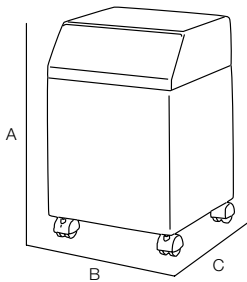

COMPONENTES Y CARACTERÍSTICAS TÉCNICAS

Componentes:

Electroválvula de entrada en latón.
Bomba de alta presión rotativa en latón, motor monofásico.
Membranas encapsuladas de TFC en poliamida, 4018.
Disposición en dos etapas para mayor recuperación.
Regulación de recirculación mediante regulador en acero inoxidable.
Regulación de rechazo mediante regulador en acero inoxidable.
Lavado Everclean con agua osmotizada.
Depósito de agua tratada integrado.
Volumen depósito: RO-Compact 1, 35 l / RO-Compact 2, 66 l / RO-Compact 3, 66 l.
Bomba de agua tratada centrífuga multietapa en acero inoxidable, motor monofásico.
Control mediante circuito integrado con indicación de producción.

Características:

Conexiones entrada / salida: 3/4" BSPT.
Conexión desagüe: 12 mm.
Presión de trabajo: 1 - 7 bar.
Temperatura de trabajo: 2 - 35 °C.
pH de alimentación: 4 - 10 SU.
Cloro libre: <0,05 mg/l de CaCO₃.
Dureza máxima: 17°HF. Ideal descalcificada.
TDS máx.: <1500 mg/l de NaCl.
Rechazo de sales: 92 - 98 %.
Tensión de funcionamiento: 230 Vac - 50 Hz.
Caudal alimentación: 1250 L/h.

RO Compact 1/2/3:

Tipo de membranas: 40 x 18.
Recuperación: 17°HF (50) 0°HF (75).

! * Con TDS

CÓDIGO	DESCRIPCIÓN	Producción:	L/h	L/día	UDS. MEMBRANAS	UDS. EMBALAJE	TARIFA	P.V.R.€
901813	RO COMPACT 1		160	3840	1	1	K	8.559,00
901814	RO COMPACT 2		300	7200	2	1	K	14.365,00
901812	RO COMPACT 3		420	10800	3	1	K	17.370,00

ÓSMOSIS INVERSA DOMÉSTICA

CAMBIO DE DISCOS EQUIPOS KINETICO

1. Empleando una llave de vaso de 1/4" proceder a desenroscar los tornillos del visor superior.
2. Retirar el visor superior de la válvula.

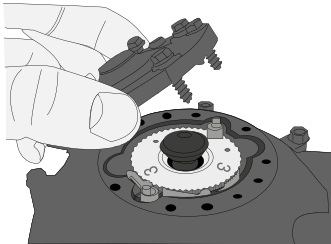

3. Retirar el pistón superior y el muelle. Asegurarse que la junta no se extravía.
4. Sujetar suavemente la lengüeta motriz.
5. Retirar el disco de volumen mientras se sujeta la lengüeta.

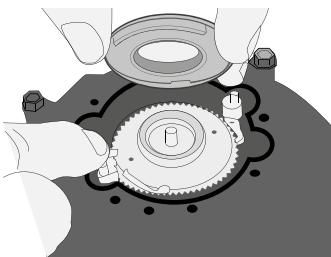

6. Colocar el nuevo disco procurando que una de las muescas del mismo coincida con la lengüeta de regeneración.

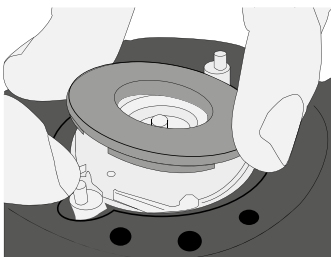

7. Comprobar que el disco engrana correctamente con las lengüetas y la uña de bloqueo.

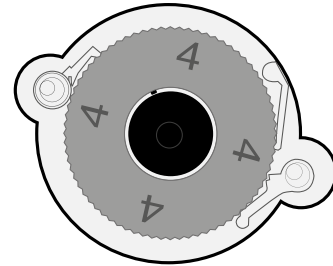

8. Volver a colocar el visor de plástico en su posición original.

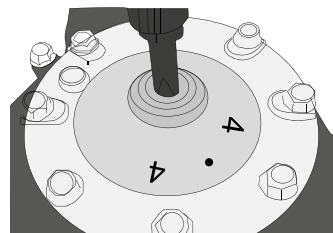

COMPROBACIÓN CORRECTO MONTAJE DE DISCOS

Empleando un destornillador de estrella, presionar suavemente sobre el actuador y girar lentamente en sentido horario hasta que éste coincida con la pestaña del disco de control. Continuar el giro mientras se comprueba que se producen "clicks".

Una vez instalado, dejar fluir agua por el sistema hasta que el disco volumétrico avance una pestaña, comprobando, de esta manera, que cuenta.

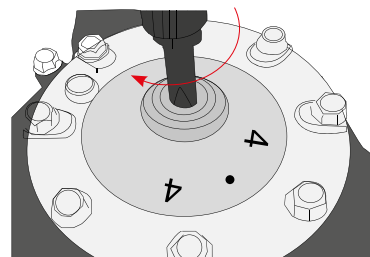

RECAMBIOS Y ACCESORIOS



CÓDIGO	DESCRIPCIÓN	UDS. EMBALAJE	TARIFA	P.V.R.€
901706	Postfiltro remineralizador modelo K-5. Color marrón	12	K	79,88



902344	Filtro Purefecta (virus y bacterias) modelo K-5	12	K	215,32
--------	---	----	---	---------------



902195	Filtro Arsenicguard modelo K-5	12	K	122,71
--------	--------------------------------	----	---	---------------



901707	Filtro VOC (compuestos orgánicos volátiles) modelo K-5	12	K	79,88
--------	--	----	---	--------------



901705	Prefiltro mixto sedimentos y carbón activado para K-2-Plus-K-5. Color púrpura	12	K	79,88
--------	---	----	---	--------------



901743	Postfiltro carbón activado para K-2 y K-5. Color naranja	12	K	69,46
--------	--	----	---	--------------



901704	Prefiltro sedimentos 1 micra para K-5. Color amarillo	12	K	45,15
--------	---	----	---	--------------



901742	Membrana ósmosis inversa para K-2 75 GPD. Color verde	1	K	237,40
--------	---	---	---	---------------



901745	Membrana ósmosis inversa para Plus 75 GPD	1	K	155,12
--------	---	---	---	---------------



901703	Membrana ósmosis inversa para K-5 75 GPD. Color verde	1	K	142,39
--------	---	---	---	---------------

RECAMBIOS Y ACCESORIOS



CÓDIGO	DESCRIPCIÓN	UDS. EMBALAJE	TARIFA	P.V.R.€
320701	Bolsa de 8 kg sal en bloque Kinetico (2 unidades de 4 kilos)	1	K	11,34



901711	Disco dureza N° 1	1	K	10,25
--------	-------------------	---	---	--------------



901712	Disco dureza N° 2	1	K	10,25
--------	-------------------	---	---	--------------



901713	Disco dureza N° 3	1	K	10,25
--------	-------------------	---	---	--------------



901714	Disco dureza N° 4	1	K	10,25
--------	-------------------	---	---	--------------



901715	Disco dureza N° 5	1	K	10,25
--------	-------------------	---	---	--------------



901716	Disco dureza N° 6	1	K	10,25
--------	-------------------	---	---	--------------



901717	Disco dureza N° 7	1	K	10,25
--------	-------------------	---	---	--------------















901718	Disco dureza N° 8	1	K	10,25
--------	-------------------	---	---	--------------



901750	Kit discos Kinetico (8 unidades)	1	K	45,15
--------	----------------------------------	---	---	--------------

RECAMBIOS Y ACCESORIOS

	CÓDIGO	DESCRIPCIÓN	UDS. EMBALAJE	TARIFA	P.V.R.€
	901764	Kit adaptadores 3/4" (2 adaptadores y juntas tóricas)	1	K	39,36
	901762	Kit adaptadores 1" tipo clip (2 adaptadores y juntas tóricas)	1	K	52,91
	901765	Kit adaptadores 1 1/4" tipo clip (2 adaptadores y juntas tóricas)	1	K	93,30
	901748	By-pass mezclador 3/4" corto. Modelos: Premier Compact / 206 / Essential	1	K	85,57
	901848	By-pass mezclador 3/4" largo. Modelos: Premier Plus / 208	1	K	96,29
	902134	Resina especial Fine Mesh	28,4 l	K	15,60
	902206	Macrolite filtración	14,1 l.	K	508,78
	611000	CLEAN SOFTENER. Granulado monodosis para prevención y/o limpieza de descalcificadores. 30 g (cada 20 unidades)	1	B	104,19
	718602	Flexo en acero inox. 3/4" H - 3/4" H con codo (2 unidades)	1	A	55,57
	718601	Flexo en acero inox. 1" H - 1" H (2 unidades)	1	B	63,33
	901747	Destornillador especial Kinetico 1/4" HEX	1	K	49,22
	341701	Manómetro vertical 1/4" macho de 0-10 bar glicerina	1	C	34,73
	901719	Tornillo cubierta Kinetico	1	K	2,17

KIT RECAMBIOS PESTAÑAS Y MUELLES DE MANTENIMIENTO



CÓDIGO	DESCRIPCIÓN	UDS. EMBALAJE	TARIFA	P.V.R.€
902817	Kit mantenimiento 2020/premier/208	1	K	166,70
902816	Kit mantenimiento CC206	1	K	166,70
902813	Kit mantenimiento 2030/2060/2050/2100	1	K	133,13
902814	Kit mantenimiento 2100/2175	1	K	145,86
902815	Kit mantenimiento Cp213/216	1	K	166,70

(Incluyen válvulas de control, pistones de entrada y turbina de agua tratada.)



CÓDIGO	DESCRIPCIÓN	UDS. EMBALAJE	TARIFA	P.V.R.€
901737	Disco control BL	1	K	34,73



901724	Muelle pistón equilibrio	1	K	8,10
--------	--------------------------	---	---	-------------



901725	Actuador regeneración	1	K	9,26
--------	-----------------------	---	---	-------------



901732	Junta cubierta	1	K	5,21
--------	----------------	---	---	-------------



902259	Maleta de puesta en marcha Kinetico	1	K	254,68
--------	-------------------------------------	---	---	---------------



953809	Tubo cristal desagüe 16x12	1	A	2,73
--------	----------------------------	---	---	-------------



953251	Grapa tubo cristal desagüe	1	A	1,49
--------	----------------------------	---	---	-------------



952510	Tubo aspiración 3/8" negro, bobina 150 m. cantidad mínima	1	A	1,70
--------	---	---	---	-------------



3. DESCALCIFICADORES

WATERMARK SERIES:

Cabezales / Válvulas	103
Descalcificadores	109
Multitanques	112
Desnitrificadores	130
Filtros automáticos	132
Kit BYPASS INOX	137

DESCALCIFICADORES:

Descalcificadores Stratos	138
Descalcificadores Rider	139
Descalcificadores Denver Plus	140
Desmineralizadores Watermark	142
Descalcificadores Denver Plus Blue	144
Descalcificadores Meddalsoft	145
Descalcificadores BI-Bloc	146

NORMATIVAS Y CALIDAD

EQUIPO
UNE 149101
CERTIFICADO

COMPONENTE
UNE 149101
CERTIFICADO



BAJO
CONSUMO



ALTO
RENDIMIENTO



CONTRACORRIENTE



* En función del modelo.

CARACTERÍSTICAS TÉCNICAS



SIN INTERRUPCIONES
Agua descalcificada sin interrupción las 24 horas del día, 7 días de la semana.



GRAN CAUDAL
Servicio: hasta 8,1 m³/h.
Contralavado: 2,7 m³/h.



FÁCIL MANEJO
Sin programaciones complejas, sin menús complicados: instalar y funcionar.



UNIDADES CONFIGURABLES
Se puede seleccionar entre unidades en sistema métrico y sistema americano.



REGENERACIÓN CONTRACORRIENTE
Regeneración de alta eficiencia con bajo consumo de agua y sal. Válvula de sal con boya de seguridad.



MULTIFUNCIÓN
Regeneraciones por tiempo, volumen instantáneo, volumen retardado o regeneración mixta. Duración configurable de todas las etapas.



QUICK CONNECTION
Instalación rápida y fácil mantenimiento.



RESISTENTE AL AGUA
Gran variedad de instalaciones.



PISTÓN HORIZONTAL
Gran ahorro de espacio gracias a su configuración y diseño.



MULTILINGUAGE
Permite seleccionar entre varios idiomas: español, inglés, francés, italiano, ruso, alemán.

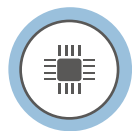

FUNCIONAMIENTO A 12 V
Transformador incluido.



MIXING VALVE
Incluye válvula mezcladora para ajustar la dureza residual (solo descalcificación).



REGENERACIÓN MANUAL
Permite iniciar regeneraciones de manera manual.



SISTEMA EXCLUSIVO
Juntas y separadores.



CÁLCULO INTELIGENTE
Regeneraciones.



MODO VACACIONES INTELIGENTE
Mantiene el medio filtrante en perfectas condiciones durante las ausencias.

PARA TODOS LOS EQUIPOS:

* Caudal asociado a la válvula con una pérdida de carga de 1 bar.

** Caudal asociado a la válvula con una pérdida de carga de 1,7 bar.

Cabezal / Válvula manual Watermark F56A (1")

EQUIPO
UNE 149101
CERTIFICADO



Válvula manual para aplicaciones de filtración. Diseño compacto y funcional. Construida en Noryl de alta resistencia.

COMPONENTES Y CARACTERÍSTICAS TÉCNICAS

Características:

Presión mínima: 1,5 kg/cm².
Presión máxima: 6 kg/cm².
Temperatura mínima: 5 °C.
Temperatura máxima: 50 °C.

Especificaciones técnicas descalcificación:

Caudal nominal*: 3 m³/hora.
Caudal de contralavado**: 1,5 m³/hora.
Admite botellas hasta 12".
Conexiones 1" H.

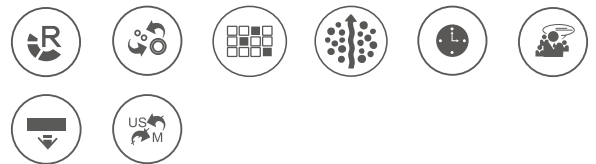

! * Caudal pérdida 1,25 bar.
** Caudal pérdida 1,25 bar.

CÓDIGO	DESCRIPCIÓN	UDS. EMBALAJE	TARIFA	P.V.R.€
736100	Válvula manual para filtración 1"	1	B	165,53
CÓDIGO	ACCESORIOS DESCRIPCIÓN	UDS. EMBALAJE	TARIFA	P.V.R.€
750449	Crepina superior 1,05"	1	B	8,46
576503	Crepina inferior + tubo 35"	1	B	6,07
576502	Crepina inferior + tubo 54"	1	B	6,48
576504	Crepina inferior + tubo 65"	1	B	9,61

! Añadir al pedido crepina superior y tubo distribuidor en función de la botella

Cabezal / Válvula Watermark WS470 (1")

EQUIPO
UNE 149101
CERTIFICADO



Válvula multivía para aplicaciones de descalcificación contracorriente y filtración. Diseño compacto y funcional. Programador electrónico de programación intuitiva. Construida en Noryl de alta resistencia y controlada mediante pistón horizontal.

COMPONENTES Y CARACTERÍSTICAS TÉCNICAS

! * Caudal pérdida 1 bar.
** Caudal pérdida 1,7 bar.

Características:

By-pass de aislamiento de serie.
Mezclador de dureza residual integrado.
Diferentes tipos de conexión disponible.
Permite regeneraciones cronométricas, volumétricas retardadas, inmediatas o mixtas.
Ciclos de regeneración totalmente configurables.
Contador de agua tratada integrado en el cabezal.
Conexión mediante clips de bloqueo, fiable y rápida.
Diámetro de conexión: 1" (otras opciones disponibles).
Conexión para botellas de 2 1/2".
Presión mínima: 2 kg/cm². Presión máxima: 6 kg/cm².
Temperatura mínima: 4 °C Temperatura máxima: 35 °C
Alimentación eléctrica: 220-12 V
(transformador incluido).

Especificaciones técnicas descalcificación:

Caudal nominal*: 3,5 m³/hora.
Caudal de contralavado**: 1,5 m³/hora.
Descalcificadores hasta 16"-150 litros.

Especificaciones técnicas filtración:

Caudal nominal*: 3,5 m³/hora.
Caudal de contralavado**: 1,5 m³/hora.
Filtros hasta 12" (según carga y caudales de lavado).

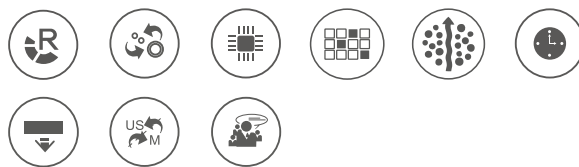

CÓDIGO	DESCRIPCIÓN	UDS. EMBALAJE	TARIFA	P.V.R.€
960031	Válvula WS 470HE descalcificación contracorriente	1	B	451,47
960032	Válvula WS 470 filtración	1	B	434,11
CÓDIGO	ACCESORIOS DESCRIPCIÓN	UDS. EMBALAJE	TARIFA	P.V.R.€
750449	Crepina superior 1,05"	1	B	8,46
576502	Crepina inferior + tubo 54"	1	B	6,48
576504	Crepina inferior + tubo 65"	1	B	9,61
920122	Kit control cierre electroválvula	1	B	97,24
750473	Válvula de sal con flotador 900 mm	1	B	42,83

Cabezal / Válvula Watermark WS530 (1 1/4")

EQUIPO
UNE 149101
CERTIFICADO



Válvula multivía de altas prestaciones diseñada para aplicaciones de descalcificación contracorriente y filtración. Diseño compacto y funcional. Concebida para aplicaciones en las que se requiere un alto caudal de agua tratada. Construida en Noryl de alta resistencia.

COMPONENTES Y CARACTERÍSTICAS TÉCNICAS

! * Caudal pérdida 1 bar.
** Caudal pérdida 1,7 bar.

Características:

Programador Easysmart: Programación rápida e intuitiva, ideal para aplicaciones semindustriales. Indicación de volumen remanente, volumen total tratado y caudal instantáneo. Display LCD de gran tamaño con pulsadores táctiles protegidos de la humedad y suciedad. Permite regeneraciones cronométricas, volumétricas retardadas, inmediatas o mixtas. Ciclos de la regeneración totalmente configurables. Contador de agua tratada integrado en cabezal. Conexión mediante clips de bloqueo, fiable y rápida. Diámetro de conexión: 1 1/4". Presión mínima: 2 kg/cm². Presión máxima: 6 kg/cm². Temperatura mínima: 4 °C. Temperatura máxima: 35 °C. Alimentación eléctrica: 220 V - 12 V (transformador incluido).

Especificaciones técnicas descalcificación:

Conexión para botellas de 2,5".
Caudal nominal*: 6,3 m³/h.
Caudal punta**: 8,1 m³/h
Caudal de contralavado**: 2,7 m³/h
Descalcificadores hasta 21"-225 litros.

Especificaciones técnicas filtración:

Caudal nominal*: 5,6 m³/h.
Caudal punta**: 7,3 m³/h
Caudal de contralavado**: 4,4 m³/h
Filtros de hasta 18" (según carga y caudales de lavado).

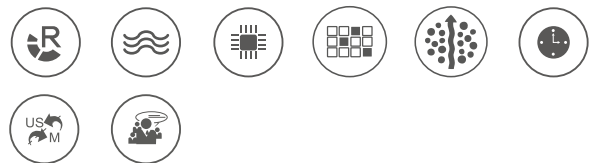

CÓDIGO	DESCRIPCIÓN	UDS. EMBALAJE	TARIFA	P.V.R.€
960375	Válvula WS 530UF descalcificación contracorriente	1	B	425,25
960381	Válvula WS530F filtración	1	B	396,57
CÓDIGO	DESCRIPCIÓN	UDS. EMBALAJE	TARIFA	P.V.R.€
750494	Crepina superior 1,05"	1	B	12,23
750495	Crepina inferior + tubo 65"	1	B	26,64
340200	Reducción roscada 4"-2 1/2"	1	B	64,13
920122	Kit control cierre electroválvula	1	B	97,24
768902	Válvula de sal 2"	1	B	248,22
750473	Válvula de sal con flotador 900 mm	1	B	42,83
920157	Kit control doble cierre	1	B	201,02

Cabezal / Válvula Watermark WS655 (1 1/2")

EQUIPO
UNE 149101
CERTIFICADO



Válvula multivía industrial para aplicaciones de descalcificación y filtración. Diseñada para aplicaciones de alto caudal y trabajo intensivo. Construida en noryl de alta resistencia y controlada mediante pistón horizontal.

COMPONENTES Y CARACTERÍSTICAS TÉCNICAS

! * Caudal pérdida 1 bar.
** Caudal pérdida 1,7 bar.

Características:

Fácil mantenimiento: pistones, inyectores y otros reguladores internos fácilmente accesibles.
Avanzado programador electrónico mediante iconos multicolor.
Programación sencilla y práctica.
Funciones avanzadas como cálculo automático de los volúmenes de tratamiento, reserva configurable, reset del programador.
Permite regeneraciones cronométricas, volumétricas retardadas, inmediatas o mixtas.
Ciclos de la regeneración totalmente configurables.
Contador de agua tratada integrado.
Conexión mediante clips de bloqueo, fiable y rápida.
Diámetro de conexión: 1 1/2".
Conexión para botellas de 4".
Presión mínima: 2 kg/cm².
Presión máxima: 6 kg/cm².
Temperatura mínima: 4 °C
Temperatura máxima: 35 °C
Alimentación eléctrica: 220-12 V (transformador incluido).

Especificaciones técnicas descalcificación:

Caudal nominal*: 10 m³/hora.
Caudal de contralavado**: 6,8 m³/hora.
Descalcificadores hasta 36" – 650 litros.

Especificaciones técnicas filtración:

Caudal nominal*: 10 m³/hora.
Caudal de contralavado**: 6,8 m³/hora.
Filtros hasta 24" (según carga y caudales de lavado).



CÓDIGO	DESCRIPCIÓN	UDS. EMBALAJE	TARIFA	P.V.R.€
960024	Válvula WS 655 descalcificación	1	B	983,98
960023	Válvula WS 655 filtración	1	B	983,98
CÓDIGO	ACCESORIOS DESCRIPCIÓN	UDS. EMBALAJE	TARIFA	P.V.R.€
338102	Crepina superior 12-36" D50	1	B	25,47
576700	Crepina inferior D50 1820 mm	1	B	104,19
340100	Reducción 6-4"	1	B	160,35
768902	Válvula de salmuera con fotador 1500 mm	1	B	248,22
920122	Kit control cierre electroválvula	1	B	97,24
920157	Kit control doble cierre	1	B	201,02

Cabezal / Válvula Watermark WS755 (2")

EQUIPO
UNE 149101
CERTIFICADO



Válvula multivía industrial para aplicaciones de descalcificación contracorriente y filtración. Diseñada para aplicaciones de alto caudal y trabajo intensivo. Construida en noryl de alta resistencia y controlada mediante pistón horizontal.

COMPONENTES Y CARACTERÍSTICAS TÉCNICAS

! * Caudal pérdida 1 bar.
** Caudal pérdida 1,7 bar.

Características:

Equipo compacto y robusto que permite grandes caudales de tratamiento y regenerar hasta 1000 litros de resina.
Programador especialmente diseñado para aplicaciones industriales, con un sencillo display que permite ajustar de manera rápida y fácil todos los parámetros de funcionamiento.
Permite regeneraciones cronométricas, volumétricas retardadas inmediatas o mixtas.
Ciclos de regeneración totalmente configurables.
Regeneración proporcional disponible para los modelos de descalcificación.
Contador de agua integrado.
Conexión mediante clips de bloqueo, fiable y rápida.
Diámetro de conexión: 2".
Conexión para botellas de 4".
Presión mínima: 2 Kg/cm².
Presión máxima: 6Kg/cm².
Temperatura mínima: 4 °C.
Temperatura máxima: 35 °C.
Alimentación eléctrica: 220-12 V (transformador incluido).

Especificaciones técnicas descalcificación:

Caudal nominal*: 15,9 m³/hora.
Caudal punta**: 20 m³/hora.
Caudal de contralavado**: 12 m³/hora.
Descalcificadores hasta 42"/1.000 litros.

Especificaciones técnicas filtración:

Caudal nominal*: 15,9 m³/hora.
Caudal punta**: 20 m³/hora.
Caudal de contralavado**: 12 m³/hora.
Filtros hasta 30" (según carga y caudales de lavado).



CÓDIGO	DESCRIPCIÓN	UDS.	EMBALAJE	TARIFA	P.V.R.€
960054	Válvula WS 755 descalcificación	1	B		1.464,40
960320	Válvula WS 755 filtración	1	B		1.325,00
CÓDIGO	ACCESORIOS DESCRIPCIÓN	UDS.	EMBALAJE	TARIFA	P.V.R.€
338102	Crepina superior 12-36" D50	1	B		25,47
576700	Crepina inferior D50 1820 mm	1	B		104,19
340100	Reducción 6-4"	1	B		160,35
768902	Válvula de salmuera con fotador 1500 mm	1	B		248,22
920122	Kit control cierre electroválvula	1	B		97,24
920157	Kit control doble cierre	1	B		201,02

Descalcificadores Watermark WS470UF, contracorriente de bajo consumo (1")

EQUIPO
UNE 149101
CERTIFICADO



COMPONENTES Y CARACTERÍSTICAS TÉCNICAS

Características:

Regeneraciones contracorriente.
Bajo consumo de sal y de agua.
Óptima calidad de agua tratada.
Válvula **WS470HE** construida en **Noryl** de alta resistencia: Comandada mediante pistón horizontal.
Conexión 1". Programador **WaterMark Series** sencillo y de programación intuitiva:
Display multilingüe: inglés, francés, castellano, alemán, ruso e italiano. Permite seleccionar entre múltiples tipos de funcionamiento: cromométrico, volumétrico retardado, inmediato o mixto. Equipos totalmente preprogramados. Permite configurar todos los parámetros de funcionamiento. Equipados con resina descalcificadora **GreenResin** de uso alimentario y alta capacidad, suministrada en sacos de 25 litros. Base distribuidora de Silex de diferentes granulometrías.

Especificaciones técnicas:

Presión mín.: 2 kg/cm².
Presión máx.: 6 kg/cm².
Temperatura mín.: 4 °C.
Temperatura máx.: 40 °C.
Alimentación eléctrica 220 V - 12 V (transformador incluido).

Equipo compuesto por botella en PRFV Greentank con distribuidores superiores e inferiores y depósito de sal en polietileno con capacidad para múltiples regeneraciones, equipado con falso fondo y válvula de seguridad.

! * Caudal pérdida 1 bar.
** Caudal pérdida 1,7 bar.



Botella con base de sílex de diferentes granulometrías, óptima distribución del flujo de agua mejorando el proceso de regeneración.

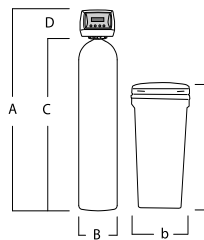

Dimensiones equipo (mm)

Código	A	B	C	D	a	b	CAUDAL DE TRABAJO (min-máx.) m ³ /h.	CONS. ESTÁNDAR (240 G/LITRO) °HFxm3 - KgNaCl/regen	CONS. OPTIMIZADO (120 G/LITRO) °HFxm3 - KgNaCl/regen	BAJO CONSUMO (80 G/LITRO) °HFxm3 - KgNaCl/regen
920206	1077	215	897	180	815	400	0,6 - 0,9	90 - 3,6	77 - 1,8	63 - 1,2
920207	1073	268	893	180	815	400	1,0 - 1,5	150 - 6	128 - 3	105 - 2
920208	1561	268	1381	180	940	450	1,8 - 2,7	270 - 10,8	230 - 5,4	189 - 3,6
920209	1578	349	1398	180	1160	550	3,0 - 3,5	450 - 18	383 - 9	315 - 6

CÓDIGO	DESCRIPCIÓN	Ø	TAMAÑO BOTELLA	LITROS SAL	LITROS RESINA	UDS. EMBALAJE	TARIFA	P.V.R.€
920206	WSDE470UF 15	1"	8 x 35 cm	70	15	1	B	915,00
920207	WSDE470UF 25	1"	10 x 35 cm	70	25	1	B	972,00
920208	WSDE470UF 45	1"	10 x 54 cm	100	45	1	B	1.100,00
920209	WSDE470UF 75	1"	13 x 54 cm	200	75	1	B	1.331,00
CÓDIGO	ACCESORIOS DESCRIPCIÓN					UDS. EMBALAJE	TARIFA	P.V.R.€
920122	Kit control cierre electroválvula					1	B	97,24
920157	Kit control cierre electroválvula doble					1	B	201,02

Descalcificadores Watermark WS530UF, contracorriente de bajo consumo (1 1/4")

EQUIPO
UNE 149101
CERTIFICADO



Equipo compuesto por botella en PRFV Greentank con distribuidores superiores e inferiores y depósito de sal en polietileno con capacidad para múltiples regeneraciones, equipado con falso fondo y válvula de seguridad.



Botella con base de sílex de diferentes granulometrías, óptima distribución del flujo de agua mejorando el proceso de regeneración.

COMPONENTES Y CARACTERÍSTICAS TÉCNICAS

* Caudal pérdida 1 bar.
** Caudal pérdida 1,7 bar.

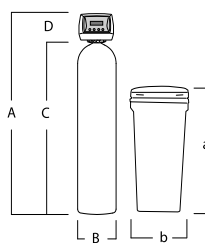

Características:

Regeneraciones contracorriente.
Bajo consumo de sal y de agua.
Óptima calidad de agua tratada.
Válvula **WS530HE** construida en **Noryl** de alta resistencia: Comandada mediante pistón horizontal. Conexión 1". Programador **WaterMark Series** sencillo y de programación intuitiva: Display multilingüe: inglés, francés, castellano, alemán, ruso e italiano. Permite seleccionar entre múltiples tipos de funcionamiento: cromométrico, volumétrico retardado, inmediato o mixto. Equipos totalmente preprogramados. Permite configurar todos los parámetros de funcionamiento. Equipados con resina descalcificadora **GreenResin** de uso alimentario y alta capacidad, suministrada en sacos de 25 litros. Base distribuidora de Silex de diferentes granulometrías.

Especificaciones técnicas:

Presión mín.: 2 kg/cm².
Presión máx.: 6 kg/cm².
Temperatura mín.: 4 °C.
Temperatura máx.: 40 °C.
Alimentación eléctrica 220 V - 12 V (transformador incluido).

Dimensiones equipo (mm)

Código	A	B	C	D	a	b
920400	1598	349	1398	200	1160	550
920401	1874	366	1674	200	1275	740
920402	1906	411	1706	200	1275	740
920403	1922	491	1722	200	1335	840
920404	1922	491	1722	200	1335	840
920405	2118	555	1918	200	1335	840
920406	2188	555	1918	200	1395	960

CAUDAL DE TRABAJO (min-máx.) m ³ /h.	CONS. ESTÁNDAR (240 G/LITRO) °HFxm3 - KgNaCl/regen	CONS. OPTIMIZADO (120 G/LITRO) °HFxm3 - KgNaCl/regen	BAJO CONSUMO (80 G/LITRO) °HFxm3 - KgNaCl/regen
3,0 - 4,5	450 - 18	383 - 9	315 - 6
4,0 - 6,0	600 - 24	510 - 12	420 - 8
5,0 - 6,3	750 - 30	638 - 15	525 - 10
6,0 - 6,3	900 - 36	765 - 18	630 - 12
6,3 - 6,3	1050 - 42	893 - 21	735 - 14
6,3 - 6,3	1200 - 48	1020 - 24	840 - 16
6,3 - 6,3	1350 - 54	1148 - 27	945 - 18

CÓDIGO	DESCRIPCIÓN	Ø	TAMAÑO BOTELLA	LITROS SAL	LITROS RESINA	UDS. EMBALAJE	TARIFA	P.V.R.€
920400	WSDE 530UF 75	1"	13 x 54	200	75	1	B	1.389,00
920401	WSDE 530UF 100	1"	14 x 65	350	100	1	B	1.551,00
920402	WSDE 530UF 125	1"	16 x 65	350	125	1	B	1.928,00
920403	WSDE 530UF 150	1"	18 x 65	500	150	1	B	2.310,00
920404	WSDE 530UF 175	1"	18 x 65	500	175	1	B	2.281,00
920405	WSDE 530UF 200	1"	21 x 62	500	200	1	B	2.431,00
920406	WSDE 530UF 225	1"	21 x 62	750	225	1	B	2.582,00
CÓDIGO	ACCESORIOS DESCRIPCIÓN					UDS. EMBALAJE	TARIFA	P.V.R.€
920122	Kit control cierre electroválvula					1	B	97,24
920157	Kit control cierre electroválvula doble					1	B	201,02

Descalcificadores Dúplex Watermark WS490UF, contracorriente de bajo consumo (1")

EQUIPO
UNE 149101
CERTIFICADO



COMPONENTES Y CARACTERÍSTICAS TÉCNICAS

Características:

Regeneraciones contracorriente. Bajo consumo de sal y de agua. Óptima calidad de agua tratada.

Válvula **WS490HE** construida en **Noryl** de alta resistencia:

Comandada mediante pistón horizontal. Conexión 1". Programador **WaterMark** Series sencillo y de programación intuitiva.

Display multilingüe: inglés, francés y castellano.

Funcionamiento alterno, paralelo o por caudal máximo.

Equipos totalmente pre-programados. Permite configurar todos los parámetros de funcionamiento. Equipados con resina descalcificadora **GreenResin** de uso alimentario y alta capacidad, suministrada en sacos de 25 litros. Base distribuidora de Silex de diferentes granulometrías.

Especificaciones técnicas:

Presión mín.: 2 kg/cm².

Presión máx.: 6 kg/cm².

Temperatura mín.: 4 °C.

Temperatura máx.: 40 °C.

Alimentación eléctrica 220 V - 12 V

(transformador incluido).

! * Caudal pérdida 1 bar.
** Caudal pérdida 1,7 bar.

Equipo compuesto por 2 botellas en PRFV Greentank con distribuidores superiores e inferiores y depósito de sal en polietileno con capacidad para múltiples regeneraciones, equipado con falso fondo y válvula de seguridad.

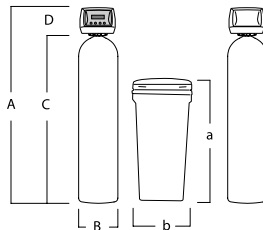

Dimensiones equipo (mm)

Código	A	B	C	D	a	b
920436	1077	215	891	180	815	400
920437	1073	268	893	180	815	400
920438	1561	268	1381	180	875	460
920439	1578	349	1398	180	1040	585
920440	1854	366	1674	180	1040	585
920441	1886	411	1706	180	1040	585
920442	1902	491	1722	180	1275	740

CAUDAL DE TRABAJO (min-máx.) m ³ /h.	CONS. ESTÁNDAR (240 G/LITRO) °HFxm3 - KgNaCl/regen	CONS. OPTIMIZADO (120 G/LITRO) °HFxm3 - KgNaCl/regen	BAJO CONSUMO (80 G/LITRO) °HFxm3 - KgNaCl/regen
0,6 - 1,2	90 - 3,6	77 - 1,8	63 - 1,2
1,0 - 2,4	150 - 6,0	128 - 3,0	105 - 2,0
1,8 - 3,6	270 - 10,8	230 - 5,4	189 - 3,6
3,0 - 6,0	450 - 18	383 - 9,0	316 - 6,0
3,5 - 7,0	600 - 24	510 - 12	420 - 8,0
3,5 - 7,0	750 - 30	638 - 15	525 - 10
3,5 - 7,0	900 - 36	765 - 18	630 - 12

CÓDIGO	DESCRIPCIÓN	Ø	TAMAÑO BOTELLA	LITROS SAL	LITROS RESINA	UDS. EMBALAJE	TARIFA	P.V.R.€
920436	WSDE490UF 2x15	1"	8 x 35	70	15x2	1	B	1.236,00
920437	WSDE490UF 2x25	1"	10 x 35	70	25x2	1	B	1.396,00
920438	WSDE490UF 2x45	1"	10 x 54	100	45x2	1	B	1.649,00
920439	WSDE490UF 2x75	1"	13 x 54	200	75x2	1	B	2.121,00
920440	WSDE490UF 2x100	1"	14 x 65	200	100x2	1	B	2.406,84
920441	WSDE490UF 2x125	1"	16 x 65	200	125x2	1	B	3.042,00
920442	WSDE490UF 2x150	1"	18 x 65	350	150x2	1	B	3.381,20

DESCALCIFICACIÓN WATERMARK SERIES MULTITANQUE

Equipos Watermark Series MTS-655 (1 1/2") y MTS-755 (2")

EQUIPO
UNE 149101
CERTIFICADO

Water
MarkSeries
watersoftener

Sistemas multitanques compuestos por un controlador MTS y diversas columnas de tratamiento de agua.

Versatilidad

El programador MTS centraliza los datos suministrados por los diferentes cabezales, actuando como el auténtico cerebro del sistema y decidiendo cuando deben desencadenarse las regeneraciones de los equipos. Gama standard hasta 4 columnas de 1000 litros, 64 m³/hora. Otras configuraciones posibles bajo consulta.



6

Características

Sistema modular: Pueden añadirse columnas adicionales a una instalación existente de manera fácil y sencilla. Así mismo puede anularse una columna para su reparación o mantenimiento.

Sencillez: Un solo cable une el programador con el primer cabezal, transmitiendo tanto datos como alimentación eléctrica. Del mismo modo un único cable une el primer cabezal con el segundo y así sucesivamente.

Industrial: Conectores waterproof de alta resistencia. Válvula motorizada en acero inoxidable a la salida del cabezal para controlar de cada columna (servicio, regeneración, stand-by).

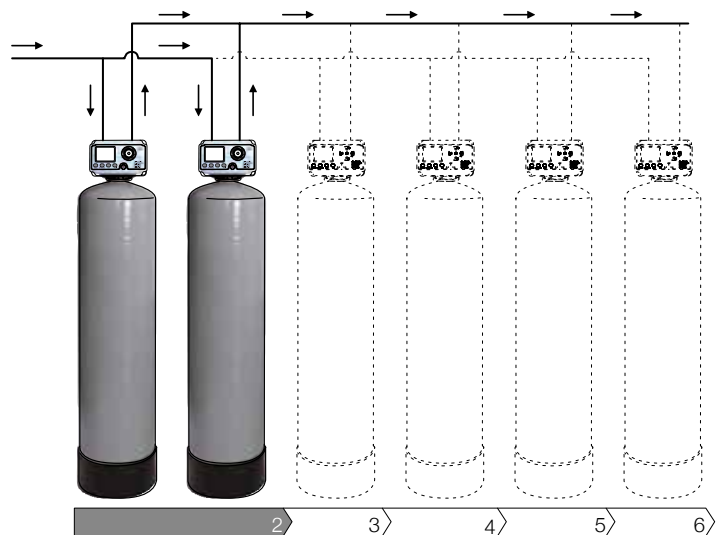

2

3

4

5

6

Programador MTS

Avanzado programador electrónico mediante iconos multicolor. Programación sencilla y práctica. Permite además configurar periodos de tiempo en los que se debe evitar la regeneración (horas punta de consumo en hoteles, puntas de producción en industria).

Conectado: Salidas de relé configurables durante la regeneración. Permite el control de una bomba dosificadora posterior. Entradas de señal para regeneraciones remotas.

Fail-safe: En caso de incidencias con una columna el programador la anula temporalmente, adaptando el funcionamiento a la cantidad de columnas restantes.

Válvulas Watermark Series Multitanque – MTS

EQUIPO
UNE 149101
CERTIFICADO



1



2



3

Identificador individual por columna.
Indicadores LED para regeneración y comunicación. Válvula motorizada suministrada con el cabezal.

COMPONENTES Y CARACTERÍSTICAS TÉCNICAS

Programador MTS.

Menú histórico:

Permite la consulta de informaciones relevantes del funcionamiento de cada columna de modo independiente.

Adaptable: Múltiples tipos de funcionamiento.

Alterno: Una columna en reserva para asegurar un caudal continuado.

Paralelo: Máximo caudal disponible, regeneraciones en serie.

Demanda de caudal: cantidad de columnas en servicio variable según las necesidades de caudal de la instalación.

Válvula MTS-655.

Especificaciones técnicas:

Conexión botellas de 4".

Diámetro de conexión: 1 ½".

Caudal nominal*: 10 m³/hora.

Caudal de contralavado**: 6,8 m³/hora.

Descalcificadores hasta 36"/650 litros.

Filtros hasta 24" (según carga y caudales de lavado).

Presión mínima: 2 kg/cm². Presión máxima: 6 kg/cm².

Temperatura mínima: 4°C. Temperatura máxima: 35°C.

Alimentación eléctrica: 220-24 V

(alimentación por el programador).

Válvula MTS-755.

Especificaciones técnicas:

Conexión botellas de 4".

Diámetro de conexión: 2".

Caudal nominal*: 15,9 m³/hora.

Caudal punta**: 20 m³/hora.

Caudal de contralavado**: 12 m³/hora.

Descalcificadores hasta 42"/1.000 litros.

Filtros hasta 30" (según carga y caudales de lavado).

Presión mínima: 2 kg/cm².

Presión máxima: 6 kg/cm².

Temperatura mínima: 4°C.

Temperatura máxima: 35°C.

Alimentación eléctrica: 220-240 V

(alimentación por el programador).

CÓDIGO	DESCRIPCIÓN	UDS.	EMBALAJE	TARIFA	P.V.R.€
960091	Programador MTS	1		B	532,51
960029	Válvula WS-655-MTS descalcificación	1		B	1.111,32
960030	Válvula WS-655-MTS filtración	1		B	1.111,32
960321	Válvula WS-755-MTS descalcificación	1		B	1.447,03
960322	Válvula WS-755-MTS filtración	1		B	1.447,03
960323	Controlador Válvula MTSB	1		B	532,51

DESCALCIFICACIÓN WATERMARK SERIES MULTITANQUE

Watermark Series Símplex WS-655 (1 1 / 2")

EQUIPO
UNE 149101
CERTIFICADO

Water
MarkSeries
watersortener

Equipo compuesto por botella en PRFV Greentank con distribuidores superiores e inferiores y depósito de sal en polietileno con capacidad para múltiples regeneraciones, equipado con doble fondo y válvula de seguridad.

- Válvula **WS-655** construida en **noryl** de alta resistencia comandada por pistón horizontal. Conexión 1 1/2".
- Programador **Watermark Series** sencillo y de programación intuitiva.
- **Display multilingüe:** inglés, francés, castellano, alemán, ruso e italiano.
- Permite seleccionar entre regeneraciones cronométricas, volumétricas inmediatas, retardadas o mixtas.
- Asimismo permite configurar todos los parámetros de funcionamiento.
- Equipados con resina descalcificadora **GreenResin** de uso alimentario y alta capacidad, suministrada en sacos de 25 litros.
- Base distribuidora de sílex de diferentes granulometrías.



Botella con base de sílex de diferentes granulometrías, óptima distribución del flujo de agua mejorando el proceso de regeneración.

DESCALCIFICACIÓN WATERMARK MULTITANQUE, SÍMPLEX WS-655

Tabla de capacidades y consumo de sal por regeneración:

Código	920085	920043	920044	920045	920046	920047	920048
Modelo	MTS-655-1-50	MTS-655-1-85	MTS-655-1-115	MTS-655-1-145	MTS-655-1-200	MTS-655-1-285	MTS-655-1-425
Litros de resina	50	85	115	145	200	285	425
Capacidad intercambio (°HF x m³) / Consumo sal (kg)							
• 96 g	279 4,8	415 8,2	552 11,0	694 13,9	968 19,2	1383 27,4	2077 40,8
• 161 g	362 8,1	540 13,7	718 18,5	903 23,3	1259 32,2	1799 45,9	2702 68,4
• 242 g	433 12,1	646 20,6	859 27,8	1079 35,1	1505 48,4	2150 69,0	3229 102,9

CAUDAL	Pérdida de carga (kg/cm ²)						
	1 m ³ /h	0,08	0,09	0,07	0,06	0,05	0,05
2 m ³ /h	0,21	0,2	0,18	0,15	0,13	0,12	0,1
3 m ³ /h	0,38	0,38	0,33	0,28	0,24	0,23	0,2
4 m ³ /h	0,6	0,59	0,51	0,44	0,39	0,36	0,32
5 m ³ /h	0,85	0,83	0,73	0,64	0,57	0,53	0,47
6 m ³ /h	1,14	1,12	0,98	0,87	0,79	0,74	0,66
7 m ³ /h	N/A	1,44	1,27	1,14	1,03	0,97	0,88
8 m ³ /h	N/A	1,8	1,6	1,44	1,31	1,24	1,13
9 m ³ /h	N/A	2,2	1,97	1,77	1,63	1,54	1,41
10 m ³ /h	N/A	2,65	2,37	2,14	1,98	1,87	1,72

CONSUMO DE AGUA REGENERACIÓN EN LITROS	352	598	777	1019	1359	1993	2915
DEPÓSITO DE SAL EN LITROS	350	350	350	350	500	500	750
BOTELLA	13 x 54	14 x 65	16 x 65	18 x 65	21 x 62	24 x 72	30 x 72
SÍLEX 1,3 - 2,5 MM (KG)	16	16	21	16	25	40	56
SÍLEX 2 - 4 MM (KG)	-	-	-	32	50	56	88
TARIFA	B	B	B	B	B	B	B
P.V.R. €	2.188,00	2.720,00	2.998,00	3.450,00	3.704,00	4.428,00	5.678,00

Presión de trabajo: 2 - 8,5 bar

Temperatura de trabajo: 4 - 40 °C

Tensión de trabajo: 110 / 240 Vac - 12 Vac

Conexión: 1 1/2" BSP

Dimensiones equipo (mm)

Código	A	B	C	D	a	b
920085	1604	349	1398	206	1275	740
920043	1880	366	1674	206	1275	740
920044	1911	411	1705	206	1275	740
920045	1928	491	1722	206	1275	740
920046	1927	555	1721	206	1335	840
920047	2124	622	1918	206	1335	840
920048	2346	787	2140	206	1395	960

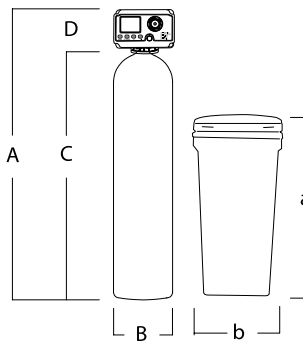

CÓDIGO	ACCESORIOS DESCRIPCIÓN	UDS. EMBALAJE	TARIFA	P.V.R.€
920122	Kit control cierre electroválvula	1	B	97,24
920157	Kit control doble cierre	1	B	201,02

DESCALCIFICACIÓN WATERMARK SERIES MULTITANQUE

Watermark Series MTS Dúplex WS-655

EQUIPO
UNE 149101
CERTIFICADO

Water
MarkSeries
watersortener

Equipo compuesto por dos botellas en PRFV Greentank con distribuidores superiores e inferiores y un depósito de sal en polietileno con capacidad para multiples regeneraciones, equipado con doble fondo y válvula de seguridad.

- Válvulas **WS-655-MTS** construidas en **noryl** de alta resistencia comandadas por pistón horizontal. Conexión 1 ½”.
- Programador **Watermark-MTS**: Controla el funcionamiento de todas las columnas, permitiendo una eficaz gestión de la instalación y un fácil control de la misma. Permite configurar los equipos en funcionamiento alterno, paralelo o por demanda de caudal.
- Funciones avanzadas: Periodos de bloqueo de regeneración, salidas de relé configurables, control de dosificaciones posteriores.
- **Display multilingüe**: inglés, francés, castellano, alemán, ruso e italiano.
- Equipados con resina descalcificadora **GreenResin** de uso alimentario y alta capacidad, suministrada en sacos de 25 litros.
- Base distribuidora de sílex de diferentes granulometrías.
- Válvula motorizada de bola en acero inoxidable suministrada con cada cabezal para las funciones de alternancia.



Botella con base de sílex de diferentes granulometrías, óptima distribución del flujo de agua mejorando el proceso de regeneración.

DESCALCIFICACIÓN WATERMARK MULTITANQUE DÚPLEX WS-655

Tabla de capacidades y consumo de sal por regeneración:

Código	920086	920050	920051	920052	920053	920054	920055							
Modelo	MTS-655-2-50	MTS-655-2-85	MTS-655-2-115	MTS-655-2-145	MTS-655-2-200	MTS-655-2-285	MTS-655-2-425							
Litros de resina	50x 2	85 x 2	115x 2	145 x 2	200x 2	285 x 2	425x 2							
Capacidad intercambio (°HF x m³) / Consumo sal (kg)														
• 96 g	557	5,5	813	8,2	1105	10,8	1388	13,6	1935	19,0	2766	27,2	4154	40,8
• 161 g	725	9,2	1081	13,7	1437	18,2	1805	22,9	2517	31,9	3598	45,6	5403	68,4
• 242 g	242	13,8	1292	20,6	1717	27,3	2158	34,4	3009	47,9	4301	68,5	6459	102,9

CAUDAL	Pérdida de carga (kg/cm2)							
	2 m³/h	0,08	0,09	0,07	0,06	0,05	0,05	0,04
4 m³/h	0,21	0,2	0,18	0,15	0,13	0,12	0,1	
6 m³/h	0,38	0,38	0,33	0,28	0,24	0,23	0,2	
8 m³/h	0,6	0,59	0,51	0,44	0,39	0,36	0,32	
10 m³/h	0,85	0,83	0,73	0,64	0,57	0,53	0,47	
12 m³/h	1,14	1,12	0,98	0,87	0,79	0,74	0,66	
14 m³/h	N/A	1,44	1,27	1,14	1,03	0,97	0,88	
16 m³/h	N/A	1,8	1,6	1,44	1,31	1,24	1,13	
18 m³/h	N/A	2,2	1,97	1,77	1,63	1,54	1,41	
20 m³/h	N/A	2,65	2,37	2,14	1,98	1,87	1,72	
CONSUMO DE AGUA REGENERACIÓN EN LITROS								
	352	598	777	1019	1359	1993	2915	
DEPÓSITO DE SAL EN LITROS								
	350	350	350	350	500	500	750	
BOTELLA								
	13 x 54	14 x 65	16 x 65	18 x 65	21 x 62	24 x 72	30 x 72	
SÍLEX 1,3 - 2,5 MM (KG)								
	16 x 2	16 x 2	21 x 2	16 x 2	25 x 2	40 x 2	56 x 2	
SÍLEX 2 - 4 MM (KG)								
	-	-	-	32 x 2	50 x 2	56 x 2	88 x 2	
TARIFA								
	B	B	B	B	B	B	B	
P.V.R. €								
	4.156,00	5.672,00	6.124,00	6.888,00	7.293,00	9.145,00	11.322,00	

Presión de trabajo: 2 - 8,5 bar

Temperatura de trabajo: 4 - 40 °C

Tensión de trabajo: 110 / 240 Vac - 12 Vac

Conexión: 1 1/2" BSP

Los cálculos de las tablas están calculados para sistemas en paralelo. Si el equipo está programado en sistema alternativo, el cálculo se debe realizar multiplicando por 0,5.

Dimensiones equipo (mm)

Código	A	B	C	D	a	b
920086	1604	349	1398	206	1275	740
920050	1880	366	1674	206	1275	740
920051	1911	411	1705	206	1275	740
920052	1928	491	1722	206	1275	740
920053	1927	555	1721	206	1335	840
920054	2124	622	1918	206	1335	840
920055	2346	787	2140	206	1395	960

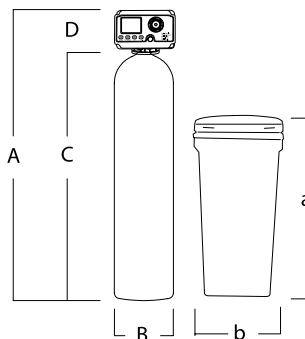

DESCALCIFICACIÓN WATERMARK SERIES MULTITANQUE

Watermark Series MTS Tríplex WS-655



Equipo compuesto por tres botellas en PRFV Greentank con distribuidores superiores e inferiores y dos depósitos de sal en polietileno con capacidad para múltiples regeneraciones, equipados con doble fondo y válvula de seguridad.

- Válvulas **WS-655-MTS** construidas en **noryl** de alta resistencia comandadas por pistón horizontal. Conexión 1 ½".
- Programador **Watermark-MTS**: Controla el funcionamiento de todas las columnas, permitiendo una eficaz gestión de la instalación y un fácil control de la misma. Permite configurar los equipos en funcionamiento alterno, paralelo o por demanda de caudal.
- Funciones avanzadas: Periodos de bloqueo de regeneración, salidas de relé configurables, control de dosificaciones posteriores.
- **Display multilingüe**: inglés, francés, castellano, alemán, ruso e italiano.
- Equipados con resina descalcificadora **GreenResin** de uso alimentario y alta capacidad, suministrada en sacos de 25 litros.
- Base distribuidora de sílex de diferentes granulometrías.
- Válvula motorizada de bola en acero inoxidable suministrada con cada cabezal para las funciones de alternancia.



Programador MTS.



Botella con base de sílex de diferentes granulometrías, óptima distribución del flujo de agua mejorando el proceso de regeneración.

DESCALCIFICACIÓN WATERMARK MULTITANQUE, TRÍPLEX WS-655

Tabla de capacidades y consumo de sal por regeneración:

Código	920057	920058	920059	920060	920061	920062						
Modelo	MTS-655-3-85	MTS-655-3-115	MTS-655-3-145	MTS-655-3-200	MTS-655-3-285	MTS-655-3-425						
Litros de resina	85x 3	115x 3	145x 3	200x 3	285 x 3	425 x 3						
Capacidad intercambio (°HF x m³) / Consumo sal (kg)												
• 96 g	1246	8,2	1657	10,8	2082	13,6	2903	19,0	4149	27,2	6231	40,8
• 161 g	1621	13,7	2155	18,2	2708	22,9	3776	31,9	5397	45,6	8105	68,4
• 242 g	1938	20,6	2567	27,3	3237	34,4	4514	47,9	6451	68,5	9688	102,9

CAUDAL	Pérdida de carga (kg/cm ²)					
	3 m ³ /h	0,09	0,07	0,06	0,05	0,05
6 m ³ /h	0,2	0,18	0,15	0,13	0,12	0,1
9 m ³ /h	0,38	0,33	0,28	0,24	0,23	0,2
12 m ³ /h	0,59	0,51	0,44	0,39	0,36	0,32
15 m ³ /h	0,83	0,73	0,64	0,57	0,53	0,47
18 m ³ /h	1,12	0,98	0,87	0,79	0,74	0,66
21 m ³ /h	1,44	1,27	1,14	1,03	0,97	0,88
24 m ³ /h	1,8	1,6	1,44	1,31	1,24	1,13
27 m ³ /h	2,2	1,97	1,77	1,63	1,54	1,41
30 m ³ /h	2,65	2,37	2,14	1,98	1,87	1,72

CONSUMO DE AGUA REGENERACIÓN EN LITROS	598	777	1019	1359	1993	2915
DEPÓSITO DE SAL EN LITROS	350 x 2	350 x 2	350 x 2	500 x 2	500 x 2	750 x 2
BOTELLA	14 x 65	16 x 65	18 x 65	21 x 62	24 x 72	30 x 72
SÍLEX 1,3 - 2,5 MM (KG)	16 x 3	21 x 3	16 x 3	25 x 3	40 x 3	56 x 3
SÍLEX 2 - 4 MM (KG)	-	-	32 x 3	50 x 3	56 x 3	88 x 3
TARIFA	B	B	B	B	B	B
P.V.R. €	8.393,00	9.608,00	10.303,00	11.194,00	13.776,00	16.554,00

Presión de trabajo: 2 - 8,5 bar
 Temperatura de trabajo: 4 - 40 °C
 Tensión de trabajo: 110 / 240 Vac - 12 Vac
 Conexión: 1 1/2" BSP

Los cálculos de las tablas están calculados para sistemas en paralelo. Si el equipo está programado en sistema alternativo, el cálculo se debe realizar multiplicando por 0,67.

Dimensiones equipo (mm)

Código	A	B	C	D	a	b
920057	1880	366	1674	206	1275	740
920058	1911	411	1705	206	1275	740
920059	1928	491	1722	206	1275	740
920060	1927	555	1721	206	1335	840
920061	2124	622	1918	206	1335	840
920062	2346	787	2140	206	1395	960

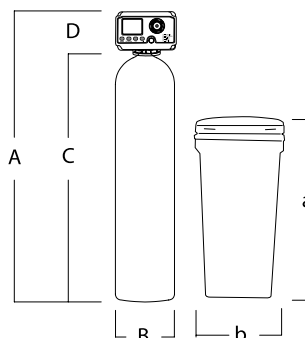

DESCALCIFICACIÓN WATERMARK SERIES MULTITANQUE

Watermark Series MTS Cuadrúplex WS-655



Equipo compuesto por cuatro botellas en PRFV Greentank con distribuidores superiores e inferiores y dos depósitos de sal en polietileno con capacidad para múltiples regeneraciones, equipados con doble fondo y válvula de seguridad.

- Válvulas **WS-655-MTS** construidas en **noryl** de alta resistencia comandadas por pistón horizontal. Conexión 1 ½".
- Programador **Watermark-MTS**: Controla el funcionamiento de todas las columnas, permitiendo una eficaz gestión de la instalación y un fácil control de la misma. Permite configurar los equipos en funcionamiento alterno, paralelo o por demanda de caudal.
- Funciones avanzadas: Periodos de bloqueo de regeneración, salidas de relé configurables, control de dosificaciones posteriores.
- **Display multilingüe**: inglés, francés, castellano, alemán, ruso e italiano.
- Equipados con resina descalcificadora **GreenResin** de uso alimentario y alta capacidad, suministrada en sacos de 25 litros.
- Base distribuidora de sílex de diferentes granulometrías.
- Válvula motorizada de bola en acero inoxidable suministrada con cada cabezal para las funciones de alternancia.



DESCALCIFICACIÓN WATERMARK MULTITANQUE, CÚADRUPLEX WS-655

Tabla de capacidades y consumo de sal por regeneración:

Código	920064	920065	920066	920067	920068	920069
Modelo	MTS-655-4-85	MTS-655-4-115	MTS-655-4-145	MTS-655-4-200	MTS-655-4-285	MTS-655-4-425
Litros de resina	85 x 4	115x 4	145x 4	200x 4	285x 4	425 x 4
Capacidad intercambio (°HF x m³) / Consumo sal (kg)						
• 96 g	1662 8,2	2209 11,0	2776 13,9	3871 19,2	5532 27,4	8309 40,8
• 161 g	2161 13,7	2873 18,5	3611 23,3	5034 32,2	7196 45,9	10806 68,4
• 242 g	2584 20,6	3435 27,8	4316 35,1	6018 48,4	8602 69,0	12918 102,9

CAUDAL	Pérdida de carga (kg/cm2)					
	4 m³/h	8 m³/h	12 m³/h	16 m³/h	20 m³/h	24 m³/h
0,09	0,07	0,06	0,05	0,05	0,04	
0,2	0,18	0,15	0,13	0,12	0,1	
0,38	0,33	0,28	0,24	0,23	0,2	
0,59	0,51	0,44	0,39	0,36	0,32	
0,83	0,73	0,64	0,57	0,53	0,47	
1,12	0,98	0,87	0,79	0,74	0,66	
1,44	1,27	1,14	1,03	0,97	0,88	
1,8	1,6	1,44	1,31	1,24	1,13	
2,2	1,97	1,77	1,63	1,54	1,41	
2,65	2,37	2,14	1,98	1,87	1,72	

CONSUMO DE AGUA REGENERACIÓN EN LITROS	598	777	1019	1359	1993	2915
DEPÓSITO DE SAL EN LITROS	350 x 2	350 x 2	350 x 2	500 x 2	500 x 2	750 x 2
BOTELLA	14 x 65	16 x 65	18 x 65	21 x 62	24 x 72	30 x 72
SÍLEX 1,3 - 2,5 MM (KG)	16 x 4	21 x 4	16 x 4	25 x 4	40 x 4	56 x 4
SÍLEX 2 - 4 MM (KG)	-	-	32 x 4	50 x 4	56 x 4	88 x 4
TARIFA	B	B	B	B	B	B
P.V.R. €	11.113,00	11.819,00	13.660,00	14.818,00	17.191,00	19.622,00

Presión de trabajo: 2 - 8,5 bar

Temperatura de trabajo: 4 - 40 °C

Tensión de trabajo: 110 / 240 Vac - 12 Vac

Conexión: 1 1/2" BSP

Los cálculos de las tablas están calculados para sistemas en paralelo. Si el equipo está programado en sistema alternativo, el cálculo se debe realizar multiplicando por 0,75.

Dimensiones equipo (mm)

Código	A	B	C	D	a	b
920064	1880	366	1674	206	1275	740
920065	1911	411	1705	206	1275	740
920066	1928	491	1722	206	1275	740
920067	1927	555	1721	206	1335	840
920068	2124	622	1918	206	1335	840
920069	2346	787	2140	206	1395	960

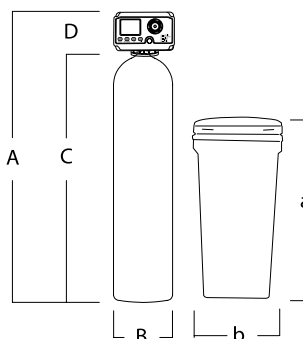

DESCALCIFICACIÓN WATERMARK SERIES MULTITANQUE

Watermark Series MTS Símplex WS-755

EQUIPO
UNE 149101
CERTIFICADO

Water
MarkSeries
watersoftener

Equipo compuesto por botella en PRFV Greentank con distribuidores superiores e inferiores y depósito de sal en polietileno con capacidad para múltiples regeneraciones, equipado con doble fondo y válvula de seguridad.

- Válvula contracorriente **WS-755** construida en noryl de alta resistencia comandada por pistón horizontal. Conexión 2".
- Regeneración contracorriente para un menor consumo de sal y agua.
- Programador **Watermark Series** diseñado para aplicaciones industriales.
- Permite seleccionar entre regeneraciones cronométricas, volumétricas inmediatas, retardadas o mixtas. Asimismo, permite configurar todos los parámetros de funcionamiento. Los equipos permiten realizar procesos de regeneración proporcional, consumiendo solo la cantidad de sal necesaria para recargar la resina agotada.
- Equipados con resina descalcificadora **GreenResin** de uso alimentario y alta capacidad, suministrada en sacos de 25 litros.
- Base distribuidora de sílex de diferentes granulometrías.



Programador MTS.

Botella con base de sílex de diferentes granulometrías, óptima distribución del flujo de agua mejorando el proceso de regeneración.

DESCALCIFICACIÓN WATERMARK MULTITANQUE, SÍMPLEX WS-755

Tabla de capacidades y consumo de sal por regeneración:

Código	920446	920447	920448	920449	920450	920451	920452	920453
Modelo	MTS-755-1-200	MTS-755-1-285	MTS-755-1-425	MTS-755-1-566	MTS-755-1-650	MTS-755-1-735	MTS-755-1-850	MTS-755-1-1000
Litros de resina	200	285	425	566	650	735	850	1000
Capacidad intercambio (°HF x m³) / Consumo sal (kg)								
• 96 g	957 19,2	1364 27,4	2034 40,8	2709 54,3	3111 62,4	3518 70,6	4068 81,6	4786 96,0
• 161 g	1246 32,2	1775 45,9	2647 68,4	3525 91,1	4048 104,7	4577 118,3	5293 136,9	6228 161,0
• 242 g	1488 48,4	2121 69,0	3163 102,9	4212 137,0	4837 157,3	5469 177,9	6325 205,7	7441 242,0
Pérdida de carga (kg/cm2)								
CAUDAL								
4 m³/h	0,52	0,48	0,41	0,37	0,38	0,39	0,35	0,36
5 m³/h	0,61	0,57	0,48	0,43	0,44	0,45	0,41	0,42
6 m³/h	0,71	0,66	0,55	0,49	0,50	0,52	0,47	0,48
7 m³/h	0,82	0,75	0,63	0,55	0,57	0,59	0,53	0,55
8 m³/h	0,93	0,85	0,71	0,63	0,65	0,67	0,60	0,62
9 m³/h	1,04	0,96	0,80	0,71	0,73	0,75	0,67	0,70
10 m³/h	1,17	1,07	0,89	0,79	0,82	0,85	0,76	0,78
11 m³/h	1,30	1,20	1,00	0,89	0,92	0,95	0,85	0,88
12 m³/h	1,44	1,33	1,11	0,99	1,02	1,05	0,95	0,98
13 m³/h	N/A	1,47	1,24	1,11	1,14	1,18	1,06	1,09
14 m³/h	N/A	1,62	1,37	1,23	1,26	1,30	1,18	1,21
15 m³/h	N/A	1,79	1,51	1,36	1,40	1,44	1,31	1,35
16 m³/h	N/A	N/A	1,68	1,52	1,56	1,60	1,46	1,50
CONSUMO DE AGUA REGENERACIÓN EN LITROS	1359	1993	2915	3962	4273	5145	5950	7000
DEPÓSITO DE SAL EN LITROS	500	500	750	1500	1500	1500	1500	2000
BOTELLA	21x62	24x72	30x72	36x72	36x72	42x72	42x72	42x72
SÍLEX 1,3 - 2,5 MM (KG)	25	40	56	56	56	86	86	86
SÍLEX 2 - 4 MM (KG)	50	56	88	99	99	152	152	152
TARIFA	B	B	B	B	B	B	B	B
P.V.R. €	4.115,00	4.891,00	6.135,00	8.503,00	8.584,00	10.928,00	11.443,00	12.271,00

Presión de trabajo: 2 - 8,5 bar
 Temperatura de trabajo: 4 - 40 °C
 Tensión de trabajo: 110 / 240 Vac - 12 Vac
 Conexión: 2" BSP

Los cálculos de las tablas están calculados para sistemas en paralelo. Si el equipo está programado en sistema alternativo, el cálculo se debe realizar multiplicando por 0,75.

Dimensiones equipo (mm)

Código	A	B	C	D	a	b
920446	2072	491	1722	350	1275	740
920447	2071	555	1721	350	1335	840
920448	2268	622	1918	350	1335	840
920449	2490	787	2140	350	1335	960
920450	2500	931	2150	350	1575	1240
920451	2745	1235	2395	350	1575	1240
920452	2745	1235	2395	350	1575	1240
920453	2745	1235	2395	350	1575	1240

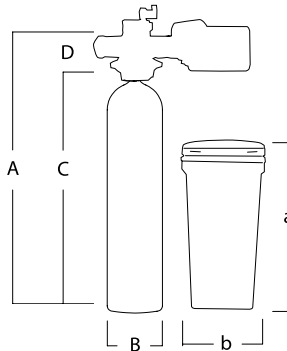

CÓDIGO	ACCESORIOS DESCRIPCIÓN	UDS. EMBALAJE	TARIFA	P.V.R.€
920122	Kit control cierre electroválvula	1	B	97,24
920157	Kit control doble cierre	1	B	201,02

DESCALCIFICACIÓN WATERMARK SERIES MULTITANQUE

Watermark Series Dúplex WS-755

EQUIPO
UNE 149101
CERTIFICADO

Water
MarkSeries
watersoftener

Equipo compuesto por dos botellas en PRFV Greentank con distribuidores superiores e inferiores y un depósito de sal en polietileno con capacidad para múltiples regeneraciones, equipado con doble fondo y válvula de seguridad.

- Válvula contracorriente **WS-755** construida en noryl de alta resistencia comandada por pistón horizontal. Conexión 2".
- Regeneración contracorriente para un menor consumo de sal y agua.
- Programador **Watermark-MTS**: controla el funcionamiento de todas las columnas permitiendo una eficaz gestión de la instalación y un fácil control de la misma. Permite configurar los equipos en funcionamiento alterno, paralelo o por demanda de caudal.
- Display multilingüe: inglés, francés, castellano, alemán, ruso e italiano.
- Permite seleccionar entre regeneraciones cronométricas, volumétricas inmediatas, retardadas o mixtas.
- Asimismo, permite configurar todos los parámetros de funcionamiento. Equipados con resina descalcificadora **GreenResin** de uso alimentario y alta capacidad, suministrada en sacos de 25 litros.
- Base distribuidora de sílex de diferentes granulometrías.



Programador MTS.



Botella con base de sílex de diferentes granulometrías, óptima distribución del flujo de agua mejorando el proceso de regeneración.

DESCALCIFICACIÓN WATERMARK MULTITANQUE, DÚPLEX WS-755

Tabla de capacidades y consumo de sal por regeneración:

Código	920454	920455	920456	920457	920458	920459	920460	920461
Modelo	MTS-755-2-200	MTS-755-2-285	MTS-755-2-425	MTS-755-2-566	MTS-755-2-650	MTS-755-2-730	MTS-755-2-850	MTS-755-2-1000
Litros de resina	200x2	285x2	425x2	566x2	650x2	735x2	850x2	1000x2
	Capacidad intercambio (°HF x m ³) / Consumo sal (kg)							
• 96 g	1914 19,2	2728 27,4	4068 40,8	5418 54,3	6222 62,4	7036 70,6	8137 76,8	9572 96,0
• 161 g	2491 32,2	3550 45,9	5293 68,4	7050 91,1	8096 104,7	9155 118,3	10587 128,8	12455 161,0
• 242 g	2977 48,4	4242 69,0	6325 102,9	8424 137,0	9674 157,3	10939 177,9	12650 193,6	14883 242,0

CAUDAL	Pérdida de carga (kg/cm ²)							
	8 m3/h	10 m3/h	12 m3/h	14 m3/h	16 m3/h	18 m3/h	20 m3/h	22 m3/h
0,52	0,48	0,41	0,37	0,38	0,39	0,35	0,36	
0,61	0,57	0,48	0,43	0,44	0,45	0,41	0,42	
0,71	0,66	0,55	0,49	0,50	0,52	0,47	0,48	
0,82	0,75	0,63	0,55	0,57	0,59	0,53	0,55	
0,93	0,85	0,71	0,63	0,65	0,67	0,60	0,62	
1,04	0,96	0,80	0,71	0,73	0,75	0,67	0,70	
1,17	1,07	0,89	0,79	0,82	0,85	0,76	0,78	
1,30	1,20	1,00	0,89	0,92	0,95	0,85	0,88	
1,44	1,33	1,11	0,99	1,02	1,05	0,95	0,98	
N/A	1,47	1,24	1,11	1,14	1,18	1,06	1,09	
N/A	1,62	1,37	1,23	1,26	1,30	1,18	1,21	
N/A	1,79	1,51	1,36	1,40	1,44	1,31	1,35	
N/A	N/A	1,68	1,52	1,56	1,60	1,46	1,50	
CONSUMO DE AGUA REGENERACIÓN EN LITROS	1019	1359	1993	2915	3962	4273	5145	5600
DEPÓSITO DE SAL EN LITROS	500	500	750	1500	1500	1500	1500	2000
BOTELLA	18x65	21x62	24x72	30x72	36x72	42x72	42x72	42x72
SÍLEX 1,3 - 2,5 MM (KG)	16x2	25x2	40x2	56x2	56x2	86x2	86x2	86x2
SÍLEX 2 - 4 MM (KG)	32x2	50x2	56x2	88x2	99x2	152x2	152x2	152x2
TARIFA	B	B	B	B	B	B	B	B
P.V.R. €	8.150,00	9.591,00	11.981,00	15.640,00	16.404,00	21.046,00	22.111,00	23.662,00

Presión de trabajo: 2 - 8,5 bar

Temperatura de trabajo: 4 - 40 °C

Tensión de trabajo: 110 / 240 Vac - 12 Vac

Conexión: 2" BSP

Los cálculos de las tablas están calculados para sistemas en paralelo. Si el equipo está programado en sistema alternativo, el cálculo se debe realizar multiplicando por 0,75.

Dimensiones equipo (mm)

Código	A	B	C	D	a	b
920454	2072	491	1722	350	1275	740
920455	2071	555	1721	350	1335	840
920456	2268	622	1918	350	1335	840
920457	2490	787	2140	350	1335	960
920458	2500	931	2150	350	1575	1240
920459	2745	1235	2395	350	1575	1240
920460	2745	1235	2395	350	1575	1240
920461	2745	1235	2395	350	1575	1240

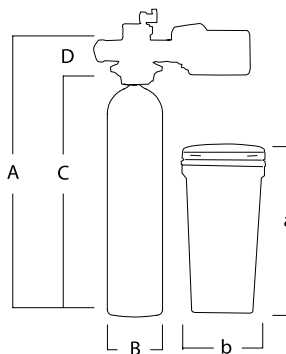

DESCALCIFICACIÓN WATERMARK SERIES MULTITANQUE

Watermark Series Tríplex WS-755

EQUIPO
UNE 149101
CERTIFICADO

Water
MarkSeries
watersoftener

Equipo compuesto por dos botellas en PRFV Greentank con distribuidores superiores e inferiores y un depósito de sal en polietileno con capacidad para múltiples regeneraciones, equipado con doble fondo y válvula de seguridad.

- Válvula contracorriente **WS-755** construida en noryl de alta resistencia comandada por pistón horizontal. Conexión 2".
- Regeneración contracorriente para un menor consumo de sal y agua.
- Programador **Watermark-MTS**: controla el funcionamiento de todas las columnas permitiendo una eficaz gestión de la instalación y un fácil control de la misma. Permite configurar los equipos en funcionamiento alterno, paralelo o por demanda de caudal.
- Display multilingüe: inglés, francés, castellano, alemán, ruso e italiano.
- Permite seleccionar entre regeneraciones cronométricas, volumétricas inmediatas, retardadas o mixtas.
- Asimismo, permite configurar todos los parámetros de funcionamiento. Equipados con resina descalcificadora **GreenResin** de uso alimentario y alta capacidad, suministrada en sacos de 25 litros.
- Base distribuidora de sílex de diferentes granulometrías.



Programador MTS.



Botella con base de sílex de diferentes granulometrías, óptima distribución del flujo de agua mejorando el proceso de regeneración.

DESCALCIFICACIÓN WATERMARK MULTITANQUE, TRÍPLEX WS-755

Tabla de capacidades y consumo de sal por regeneración:

Código	920462	920463	920464	920465	920466	920467	920468	920469
Modelo	MTS-755-3-200	MTS-755-3-285	MTS-755-3-425	MTS-755-3-566	MTS-755-3-650	MTS-755-3-735	MTS-755-3-850	MTS-755-3-1000
Litros de resina	200x 3	285x 3	425 x 3	566 x 3	650 x 3	735 x 3	850 x 3	1000 x 3
Capacidad intercambio (°HF x m³) / Consumo sal (kg)								
• 96 g	2872 19,2	4092 27,4	6102 40,8	8127 54,3	9333 62,4	10554 70,6	12205 81,6	14359 96,0
• 161 g	3737 32,2	5325 45,9	7940 68,4	10574 91,1	12144 104,7	13732 118,3	15880 136,9	18683 161,0
• 242 g	4465 48,4	6362 69,0	9488 102,9	12635 137,0	14511 157,3	16408 177,9	18976 205,7	22324 242,0
Pérdida de carga (kg/cm2)								
CAUDAL								
12 m3/h	0,52	0,48	0,41	0,37	0,38	0,39	0,35	0,36
15 m3/h	0,61	0,57	0,48	0,43	0,44	0,45	0,41	0,42
18 m3/h	0,71	0,66	0,55	0,49	0,50	0,52	0,47	0,48
21 m3/h	0,82	0,75	0,63	0,55	0,57	0,59	0,53	0,55
24 m3/h	0,93	0,85	0,71	0,63	0,65	0,67	0,60	0,62
27 m3/h	1,04	0,96	0,80	0,71	0,73	0,75	0,67	0,70
30 m3/h	1,17	1,07	0,89	0,79	0,82	0,85	0,76	0,78
33 m3/h	1,30	1,20	1,00	0,89	0,92	0,95	0,85	0,88
36 m3/h	1,44	1,33	1,11	0,99	1,02	1,05	0,95	0,98
39 m3/h	N/A	1,47	1,24	1,11	1,14	1,18	1,06	1,09
42 m3/h	N/A	1,62	1,37	1,23	1,26	1,30	1,18	1,21
45 m3/h	N/A	1,79	1,51	1,36	1,40	1,44	1,31	1,35
48 m3/h	N/A	N/A	1,68	1,52	1,56	1,60	1,46	1,50
CONSUMO DE AGUA REGENERACIÓN EN LITROS	1019	1359	1993	2915	3962	4273	5145	5600
DEPÓSITO DE SAL EN LITROS	500x2	500x2	750x2	1500x2	1500x2	1500x2	1500x2	2000x2
BOTELLA	18x65	21x62	24x72	30x72	36x72	42x72	42x72	42x72
SÍLEX 1,3 - 2,5 MM (KG)	16x3	25x3	40x3	56x3	56x3	86x3	86x3	86x3
SÍLEX 2 - 4 MM (KG)	32x3	50x3	56x3	88x3	99x3	152x3	152x3	152x3
TARIFA	B	B	B	B	B	B	B	B
P.V.R. €	12.277,00	14.430,00	18.111,00	23.789,00	24.982,00	31.904,00	33.531,00	35.915,00

Presión de trabajo: 2 - 8,5 bar

Temperatura de trabajo: 4 - 40 °C

Tensión de trabajo: 110 / 240 Vac - 12 Vac

Conexión: 2" BSP

Los cálculos de las tablas están calculados para sistemas en paralelo. Si el equipo está programado en sistema alternativo, el cálculo se debe realizar multiplicando por 0,75.

Dimensiones equipo (mm)

Código	A	B	C	D	a	b
920462	2072	491	1722	350	1275	740
920463	2071	555	1721	350	1335	840
920464	2268	622	1918	350	1335	840
920465	2490	787	2140	350	1335	960
920466	2500	931	2150	350	1575	1240
920467	2745	1235	2395	350	1575	1240
920468	2745	1235	2395	350	1575	1240
920469	2745	1235	2395	350	1575	1240

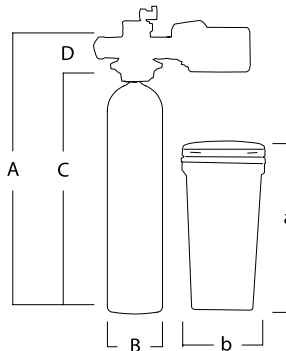

DESCALCIFICACIÓN WATERMARK SERIES MULTITANQUE

Watermark Series Cuadrúplex WS-755

EQUIPO
UNE 149101
CERTIFICADO

Water
MarkSeries
watersoftener

Equipo compuesto por dos botellas en PRFV Greentank con distribuidores superiores e inferiores y un depósito de sal en polietileno con capacidad para múltiples regeneraciones, equipado con doble fondo y válvula de seguridad.

- Válvula contracorriente **WS-755** construida en noryl de alta resistencia comandada por pistón horizontal. Conexión 2".
- Regeneración contracorriente para un menor consumo de sal y agua.
- Programador **Watermark-MTS**: controla el funcionamiento de todas las columnas permitiendo una eficaz gestión de la instalación y un fácil control de la misma. Permite configurar los equipos en funcionamiento alterno, paralelo o por demanda de caudal.
- Display multilingüe: inglés, francés, castellano, alemán, ruso e italiano.
- Permite seleccionar entre regeneraciones cronométricas, volumétricas inmediatas, retardadas o mixtas.
- Asimismo, permite configurar todos los parámetros de funcionamiento. Equipados con resina descalcificadora **GreenResin** de uso alimentario y alta capacidad, suministrada en sacos de 25 litros.
- Base distribuidora de sílex de diferentes granulometrías.



Programador MTS.



Botella con base de sílex de diferentes granulometrías, óptima distribución del flujo de agua mejorando el proceso de regeneración.

DESCALCIFICACIÓN WATERMARK MULTITANQUE, CUADRÚPLEX WS-755

Tabla de capacidades y consumo de sal por regeneración:

Código	920470	920471	920472	920473	920474	920475	920476	920477
Modelo	MTS-755-4-200	MTS-755-4-285	MTS-755-4-425	MTS-755-4-566	MTS-755-4-650	MTS-755-4-735	MTS-755-4-850	MTS-755-4-1000
Litros de resina	200x 4	285x 4	425x 4	566 x 4	650 x 4	735 x 4	850 x 4	1000 x 4
Capacidad intercambio (°HF x m³) / Consumo sal (kg)								
• 96 g	3829 27,4	5456 19,2	8137 40,8	10836 54,3	12444 62,4	14071 70,6	16273 81,6	19145 96,0
• 161 g	4982 45,9	7099 32,2	10587 68,4	14099 91,1	16192 104,7	18309 118,3	21174 136,9	24910 161,0
• 242 g	5953 69,0	8483 48,4	12650 102,9	16847 137,0	19348 157,3	21878 177,9	25301 205,7	29766 242,0

CAUDAL	Pérdida de carga (kg/cm2)							
	0,52	0,48	0,41	0,37	0,38	0,39	0,35	0,36
16 m3/h	0,52	0,48	0,41	0,37	0,38	0,39	0,35	0,36
20 m3/h	0,61	0,57	0,48	0,43	0,44	0,45	0,41	0,42
24 m3/h	0,71	0,66	0,55	0,49	0,50	0,52	0,47	0,48
28 m3/h	0,82	0,75	0,63	0,55	0,57	0,59	0,53	0,55
32 m3/h	0,93	0,85	0,71	0,63	0,65	0,67	0,60	0,62
36 m3/h	1,04	0,96	0,80	0,71	0,73	0,75	0,67	0,70
40 m3/h	1,17	1,07	0,89	0,79	0,82	0,85	0,76	0,78
44 m3/h	1,30	1,20	1,00	0,89	0,92	0,95	0,85	0,88
48 m3/h	1,44	1,33	1,11	0,99	1,02	1,05	0,95	0,98
52 m3/h	N/A	1,47	1,24	1,11	1,14	1,18	1,06	1,09
56 m3/h	N/A	1,62	1,37	1,23	1,26	1,30	1,18	1,21
60 m3/h	N/A	1,79	1,51	1,36	1,40	1,44	1,31	1,35
64 m3/h	N/A	N/A	1,68	1,52	1,56	1,60	1,46	1,50
CONSUMO DE AGUA REGENERACIÓN EN LITROS	1019	1359	1993	2915	3962	4273	5145	5600
DEPÓSITO DE SAL EN LITROS	500x2	500x2	750x2	1500x2	1500x2	1500x2	1500x2	2000x2
BOTELLA	18x65	21x62	24x72	30x72	36x72	42x72	42x72	42x72
SÍLEX 1,3 - 2,5 MM (KG)	16x4	25x4	40x4	56x4	56x4	86x4	86x4	86x4
SÍLEX 2 - 4 MM (KG)	32x4	50x4	56x4	88x4	99x4	152x4	152x4	152x4
TARIFA	B	B	B	B	B	B	B	B
P.V.R. €	15.906,00	18.777,00	23.540,00	30.822,00	32.385,00	41.675,00	43.851,00	46.942,00

Presión de trabajo: 2 - 8,5 bar

Temperatura de trabajo: 4 - 40 °C

Tensión de trabajo: 110 / 240 Vac - 12 Vac

Conexión: 2" BSP

Los cálculos de las tablas están calculados para sistemas en paralelo. Si el equipo está programado en sistema alternativo, el cálculo se debe realizar multiplicando por 0,75.

Dimensiones equipo (mm)

Código	A	B	C	D	a	b
920470	2072	491	1722	350	1275	740
920471	2071	555	1721	350	1335	840
920472	2268	622	1918	350	1335	840
920473	2490	787	2140	350	1335	960
920474	2500	931	2150	350	1575	1240
920475	2745	1235	2395	350	1575	1240
920476	2745	1235	2395	350	1575	1240
920477	2745	1235	2395	350	1575	1240

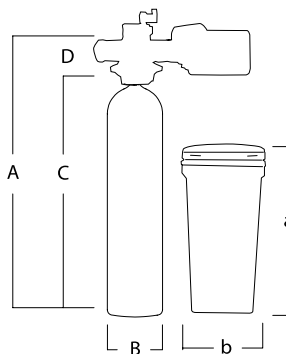

DESNITRIFICADORES WATERMARK SERIES WS-470, WS-530, WS-655, WS-755.



VÁLVULA WS-470UF:
• Conexión 1"



VÁLVULA WS-530UF:
• Conexión 1"



VÁLVULA WS-655UF:
• Conexión 1 1/2"



VÁLVULA WS-755UF:
• Conexión 2"

CARACTERÍSTICAS TÉCNICAS

Equipo compuesto por botella en PRFV Greentank con distribuidores superiores en inferiores y depósito de sal en polietileno con capacidad para múltiples regeneraciones, equipado con doble fondo y válvula de seguridad. Válvulas de control construidas en noryl de alta resistencia y comandadas mediante pistón.

- Equipados con resina desnitrificadora selectiva de uso alimentario y alta capacidad, suministrada en sacos de 25 litros.

- Base distribuidora de Silex de diferentes granulometrías para una óptima distribución de la salmuera y una mejora en el proceso de regeneración.

- Regeneración contracorriente

- Avanzado programador electrónico

Especificaciones técnicas:

Presión mínima: 2 kg/cm².

Presión máxima: 6 kg/cm².

Temperatura mínima: 4 °C.

Temperatura máxima: 40 °C.

Alimentación eléctrica 220 V - 12 V

OBSERVACIONES: Dependiendo de la concentración de sulfatos en el agua de entrada puede variar el ciclo del aparato así como la fuga de nitratos.

	[NO ₃ ²]	% fuga	[NO ₃ ²]	% fuga
Volumen de agua calculado en base a 250 ppm de sulfatos.	75 ppm	26	150 ppm	20
	100 ppm	23	200 ppm	17

CÓDIGO	DESCRIPCIÓN	BOTELLA	LITROS RESINA	DEPÓSITO SAL / LITROS	CAUDAL DE TRABAJO M3/H	CAUDAL MÁXIMO M3/H
920213	WSDN470UF-15	8 x 35	15	70	0,5	0,6
920214	WSDN470UF-25	10 x 35	25	70	0,8	1,0
920215	WSDN470UF-45	10 x 54	45	145	1,4	1,8
920216	WSDN470UF-75	13 x 54	75	200	2,4	3,0
920217	WSDN470UF-100	14 x 65	100	200	3,2	4,0
920411	WSDN530UF-125	16 x 65	125	350	4,0	5,0
920412	WSDN530UF-150	18 x 65	150	500	4,8	6,0
920413	WSDN530UF-175	18 x 65	175	500	5,6	6,3
920414	WSDN530UF-200	21 x 62	200	500	6,3	6,3
920415	WSDN530UF-225	21 x 62	225	750	6,3	6,3
920026	WSDN655-250	24 x 72	250	500	8,0	10,5
920028	WSDN655-350	30 x 72	350	750	10,5	10,5
920029	WSDN655-400	30 x 72	400	1000	10,5	10,5
920230	WSDN755UF-450	30 x 72	450	1000	14,4	15,9
920231	WSDN755UF-500	30 x 72	500	1000	15,9	15,9
920232	WSDN755UF-550	36 x 72	550	1500	15,9	15,9
920233	WSDN755UF-600	36 x 72	600	1500	15,9	15,9
920234	WSDN755UF-700	42 x 72	700	1500	15,9	15,9
920235	WSDN755UF-800	42 x 72	800	1500	15,9	15,9

Dimensiones equipo (mm)

Código	A	B	C	D	a	b
920213	1047	215	897	150	810	390
920214	1043	268	893	150	810	390
920215	1531	268	1381	150	950	516
920216	1548	349	1398	150	1160	550
920217	1824	366	1674	150	1160	550
920411	1906	411	1706	200	1275	740
920412	1922	491	1722	200	1335	840
920413	1922	491	1722	200	1335	840
920414	1921	555	1721	200	1335	840
920415	1921	555	1721	200	1395	960
920026	2124	622	1918	206	1335	840
920028	2346	784	2140	206	1395	960
920029	2346	787	2140	206	1460	1080
920030	2346	787	2140	206	1080	1460
920031	2346	787	2140	206	1080	1460
920032	2356	931	2150	206	1575	1240
920033	2356	931	2150	206	1575	1240
920034	2745	1235	2395	350	1575	1240
920035	2745	1235	2395	350	1575	1240

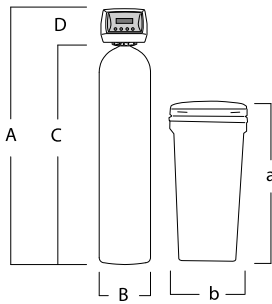

WS-470



WS-530



WS-655



WS-755

EQUIPO
UNE 149101
CERTIFICADO

CÓDIGO	ACCESORIOS	DESCRIPCIÓN	VÁLVULA	UDS. EMBALAJE	TARIFA	P.V.R. €		
920122	Kit control cierre electroválvula		WS470-530-655	1	B	97,24		
CÓDIGO	SAL / REGEN. KgNaCl	VOLUMEN AGUA TRATADA M3/NO				Ø CONEXIÓN	TARIFA	P.V.R. €
		75 ppm	100 ppm	150 ppm	200 ppm			
920213	3,8	5,4	4,1	2,6	2,0	1"	B	1.192,00
920214	6,3	9,0	6,8	4,4	3,3	1"	B	1.368,00
920215	11,3	16,3	12,3	7,9	5,9	1"	B	2.145,00
920216	18,8	27,1	20,5	13,1	9,8	1"	B	3.639,00
920217	25,0	36,1	27,3	17,5	13,1	1"	B	4.083,00
920411	31,3	45,1	34,1	21,9	16,4	1 1/4"	B	4.945,00
920412	37,5	54,2	41,0	26,3	19,7	1 1/4"	B	6.466,00
920413	43,8	63,2	47,8	30,6	22,9	1 1/4"	B	7.227,00
920414	50,0	72,2	54,6	35,0	26,2	1 1/4"	B	8.241,00
920415	56,3	81,2	61,4	39,4	29,5	1 1/4"	B	9.002,00
920026	62,5	90,3	68,2	43,8	32,7	1 1/2"	B	11.563,00
920028	87,5	126	95,5	61,3	45,8	1 1/2"	B	13.313,00
920029	100	144	109	70,0	52,3	1 1/2"	B	15.088,00
920230	113	162	122,6	78,8	58,8	2"	B	17.687,00
920231	125	180	136,3	87,5	65,4	2"	B	19.272,00
920232	138	198	149,9	96,3	71,9	2"	B	21.681,00
920233	150	216	163,5	105	78,5	2"	B	23.202,00
920234	175	252	190	122,5	91,5	2"	B	27.766,00
920235	200	288	218	140	104,6	2"	B	30.429,00

FILTROS AUTOMÁTICOS WATERMARK SERIES, MULTICAPA

EQUIPO
UNE 149101
CERTIFICADO



WS-655

CARACTERÍSTICAS TÉCNICAS

Reducción de la turbidez en el agua. Carga filtrante de sílex de diferentes granulometrías e hidroantracita filtrante.

- Avanzado programador electrónico multilingüe que permite controlar todos los parámetros de funcionamiento, incluyendo la duración de las diferentes etapas, el tipo de regeneración, etc.

- Equipado con carga filtrante de sílex de diferentes granulometrías e hidroantracita filtrante. Suministrado en sacos.

Especificaciones técnicas:

Presión mínima: 2 kg/cm².

Presión máxima: 6 kg/cm².

Temperatura mínima: 4 °C.

Temperatura máxima: 35 °C.

Alimentación eléctrica 220 V - 12 V (transformador incluido).

Dimensiones (mm)

Botella	A	B	C	D
8x35	1072	215	897	175
10x54	1556	255	1381	175
13x54	1598	349	1398	200
14x65	1874	366	1674	200
16x65	1911	411	1705	206
18x65	1928	491	1722	206
21x62	1927	555	1721	206
24x72	2124	622	1918	206

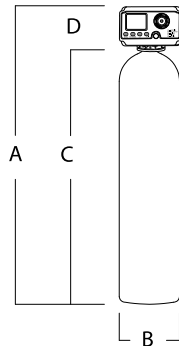

WS-755



WS-470



WS-530

CÓDIGO	DESCRIPCIÓN	BOTELLA	A. FILTRO M2	Ø CONEXIÓN	CAUDAL M3/H			LAVADO	CARGA FILTRANTE		TARIFA	P.V.R. €
					10	15	20		SILEX	ANTRACITA		
920202	WSFD470-17	8 x 35	0,03	1"	0,3	0,5	0,6	1,2	22	13	B	915,00
920203	WSFD470-45	10 x 54	0,05	1"	0,5	0,8	1,0	2	52	10	B	932,00
920419	WSFD530-75	13 x 54	0,09	1 1/4"	0,9	1,4	1,8	3,6	85	17	B	1.007,00
920420	WSFD530-100	14 x 65	0,10	1 1/4"	1,0	1,5	2,0	4	120	20	B	1.146,00
920104	WSFD655-125	16 x 65	0,13	1 1/4"	1,3	2,0	2,6	5,2	149	26	B	1.679,00
920105	WSFD655-175	18 x 65	0,16	1 1/2"	1,6	2,5	3,3	6,6	215	33	B	1.980,00
920124	WSFD655-200	21 x 62	0,22	1 1/2"	2,2	3,3	4,4	8,8	230	45	B	2.257,00
920150	WSFD755-300	24 x 72	0,26	1 1/2"	2,6	3,9	5,2	10,4	350	60	B	3.218,00
920141	WSFD655-175x2	2 uds. x 18 x 65	0,32	1 1/2"	3,2	5,0	6,6	6,6	430	66	B	5.140,00
920142	WSFD655-200x2	2 uds. x 21 x 62	0,44	1 1/2"	4,4	6,6	8,8	8,8	460	90	B	5.805,00

FILTROS AUTOMÁTICOS WATERMARK SERIES, CARBÓN ACTIVO

EQUIPO
UNE 149101
CERTIFICADO



WS-655

CARACTERÍSTICAS TÉCNICAS

Reducción del nivel de cloro en el agua, absorción de sustancias orgánicas y volátiles.

- Avanzado programador electrónico multilingüe que permite controlar todos los parámetros de funcionamiento, incluyendo la duración de las diferentes etapas, el tipo de regeneración, etc.

- Equipado con carga filtrante de carbón activado de cáscara de coco. Suministrado en sacos. Programador Easymart. Gran caudal.

Especificaciones técnicas:

Presión mínima: 2 kg/cm².

Presión máxima: 6 kg/cm².

Temperatura mínima: 4 °C.

Temperatura máxima: 35 °C.

Alimentación eléctrica 220 V - 12 V
(transformador incluido).

Dimensiones (mm)

Botella	A	B	C	D
8x35	1072	215	897	175
10x54	1556	255	1381	175
13x54	1598	349	1398	200
14x65	1874	366	1674	200
16x65	1905	411	1705	200
18x65	1922	491	1722	200
21x62	1927	555	1721	206
24x72	2124	622	1918	206
30x72	2346	787	2140	206

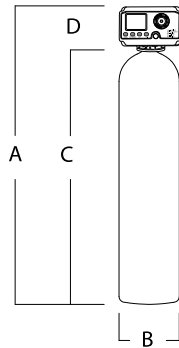

WS-755



WS-470



WS-530

CÓDIGO	DESCRIPCIÓN	BOTELLA	A. FILTRO M2	Ø CONEXIÓN	CAUDAL M3/H				CARGA FILTRANTE		TARIFA	P.V.R. €
					VELOCIDAD			LAVADO	CARBÓN ACTIVO			
					10	15	20			L	Kg	
920200	WSFC470-17	8 x 35	0,03	1"	0,3	0,5	0,6	0,9	17	8,5	B	932,00
920201	WSFC470-45	10 x 54	0,05	1"	0,5	0,8	1,0	1,5	45	22,5	B	1.140,00
920425	WSFC530-75	13 x 54	0,09	1 1/4"	0,9	1,3	1,7	2,6	75	37,5	B	1.354,00
920416	WSFC530-100	14 x 65	0,10	1 1/4"	1,0	1,5	2,0	3,0	100	50	B	1.453,00
920417	WSFC530-125	16 x 65	0,13	1 1/4"	1,3	2,0	2,6	3,9	125	62,5	B	1.586,00
920418	WSFC530-175	18 x 65	0,16	1 1/4"	1,6	2,4	3,2	4,8	175	87,5	B	2.072,00
920112	WSFC655-200	21 x 62	0,22	1 1/2"	2,2	3,3	4,4	6,6	200	100	B	3.658,00
920113	WSFC655-300	24 x 72	0,26	1 1/2"	2,9	4,4	5,8	8,8	300	150	B	5.389,00
920152	WSFC755-400	30 x 72	0,44	2"	4,4	6,6	8,8	13,2	400	200	B	6.436,00
920136	WSFC655-200x2	2 uds. x 21 x 62	0,44	1 1/2"	4,4	6,5	8,8	6,6	400	200	B	7.675,00
920138	WSFC655-300x2	2 uds. x 24 x 72	0,52	1 1/2"	5,8	8,8	11,6	8,8	600	300	B	9.388,00
920153	WSFC755-400x2	2 uds. x 30 x 72	0,88	2"	8,8	13,2	17,7	13,2	800	400	B	12.965,00

FILTROS AUTOMÁTICOS WATERMARK SERIES, ZEOLITAS

EQUIPO
UNE 149101
CERTIFICADO



WS-655

CARACTERÍSTICAS
TÉCNICAS

Reducción de la turbidez en el agua. Carga filtrante de zeolitas de diferentes granulometrías.

- Avanzado programador electrónico multilingüe que permite controlar todos los parámetros de funcionamiento, incluyendo la duración de las diferentes etapas, el tipo de regeneración, etc.

- Equipado con carga filtrante de zeolitas de diferentes granulometrías. Suministrado en sacos. Reducción de la turbidez en el agua.

Especificaciones técnicas:

Presión mínima: 2 kg/cm².

Presión máxima: 6 kg/cm².

Temperatura mínima: 4 °C.

Temperatura máxima: 35 °C.

Alimentación eléctrica 220 V - 12 V
(transformador incluido).

Dimensiones (mm)

Botella	A	B	C	D
7x44	1298	205	1123	175
8x44	1297	215	1122	175
9x48	1403	225	1228	175
10x54	1556	255	1381	175
12x52	1538	305	1338	200
13x54	1598	349	1398	200
14x65	1874	366	1674	200
16x65	1911	411	1705	206
18x65	1928	491	1722	206
21x62	1927	555	1721	206
24x72	2124	622	1918	206

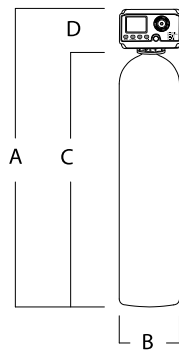

WS-755



WS-470



WS-530

CÓDIGO	DESCRIPCIÓN	BOTELLA	A. FILTRO M2	Ø CONEXIÓN	CAUDAL M3/H			LAVADO	CARGA FILTRANTE		TARIFA	P.V.R. €
					10	15	20		ZEOLITAS L	Kg		
920426	WSFZ470-17	7 x 44	0,02	1"	0,7	1	1,2	1	16	13	B	842,00
920427	WSFZ470-21	8 x 44	0,03	1"	1,0	1,3	1,6	1,3	22	17	B	880,00
920428	WSFZ470-30	9 x 48	0,04	1"	1,2	1,6	2,1	1,6	30	24	B	949,00
920429	WSFZ470-40	10 x 54	0,05	1"	1,5	2	2,5	2	40	32	B	978,00
920430	WSFZ530-60	12 x 52	0,08	1 1/4"	2,2	2,9	3,6	2,9	57	45	B	1.065,00
920431	WSFZ530-70	13 x 54	0,09	1 1/4"	2,6	3,4	4,3	3,4	69	55	B	1.117,00
920432	WSFZ530-100	14 x 65	0,1	1 1/4"	3,0	4	5	4	98	78	B	1.366,00
920433	WSFZ655-125	16 x 65	0,13	1 1/2"	3,9	5,2	6,5	5,2	124	99	B	1.707,00
920434	WSFZ655-170	18 x 65	0,16	1 1/2"	4,9	6,6	8,2	6,6	166	133	B	1.910,00
920435	WSFZ655-225	21 x 62	0,22	1 1/2"	6,7	8,9	11,2	8,9	214	171	B	2.194,00
920478	WSFZ755-300	24 x 72	0,26	2"	7,8	10,4	13	10,4	318	255	B	2.605,00

FILTROS AUTOMÁTICOS WATERMARK SERIES, DESFERRIZADORES

EQUIPO
UNE 149101
CERTIFICADO



WS-655

CARACTERÍSTICAS TÉCNICAS

Reducción del hierro y el manganeso. Carga filtrante de katalox light y zeolita filtrante.

- Avanzado programador electrónico multilingüe que permite controlar todos los parámetros de funcionamiento, incluyendo la duración de las diferentes etapas, el tipo de regeneración, etc.

- Equipado con carga filtrantes de Katalox light y zeolita filtrante. Suministrado en sacos. Reducción del hierro y el manganeso.

Especificaciones técnicas:

Presión mínima: 2 kg/cm².

Presión máxima: 6 kg/cm².

Temperatura mínima: 4 °C.

Temperatura máxima: 35 °C.

Alimentación eléctrica 220 V - 12 V
(transformador incluido).

Dimensiones (mm)

Botella	A	B	C	D
8x35	1072	215	897	175
10x54	1556	255	1381	175
13x54	1598	349	1398	200
14x65	1874	366	1674	200
16x65	1905	411	1705	200
18x65	1922	491	1722	200
21x62	1927	555	1721	206
24x72	2124	622	1918	206

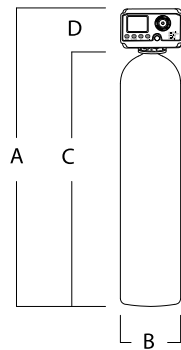

WS-755



WS-470



WS-530

CÓDIGO	DESCRIPCIÓN	BOTELLA	A. FILTRO M2	Ø CONEXIÓN	CAUDAL M3/H		CARGA FILTRANTE			P.V.R. €
					MÁXIMO	LAVADO	ZEOLITAS	KATALOX	TARIFA	
920479	WSFE470-17	8 x 35	0,03	1"	0,2	1,0	1	17	B	1.100,00
920228	WSFE470-45	10 x 54	0,05	1"	0,6	1,6	2	43	B	1.482,00
920480	WSFE530-75	13 x 54	0,09	1 1/4"	1,0	2,7	3	74	B	1.881,00
920481	WSFE530-100	14 x 65	0,10	1 1/4"	1,4	3,2	6	103	B	2.489,00
920482	WSFE530-125	16 x 65	0,13	1 1/4"	1,8	4,1	8	130	B	3.056,00
920444	WSFE530-175	18 x 65	0,16	1 1/4"	2,4	5,8	14	173	B	4.005,00
920148	WSFE655-200	21 x 62	0,22	1 1/2"	3,0	7,4	20	219	B	5.157,00
920483	WSFE755-300	24 x 72	0,26	2"	3,7	9,0	33	332	B	7.727,00

FILTROS AUTOMÁTICOS WATERMARK SERIES, PERMATRIX DESFERRIZADORES Y MANGANESO

EQUIPO
UNE 149101
CERTIFICADO



WS - 530

CARACTERÍSTICAS TÉCNICAS

Filtro para la eliminación de dureza, materia orgánica, hierro, amonio y manganeso.

- Filtro automático WaterMark Series de bajo consumo con válvula WS530 de diseño compacto y funcional, construida en Noryl de alta resistencia concebida para aplicaciones en las que se requiere un alto caudal de agua tratada.
- Equipo compuesto por botella de PRFV Greentank con distribuidores superiores e inferiores y depósito de sal en PE, con capacidad para múltiples regeneraciones, equipado con doble fondo y válvula de seguridad.

Especificaciones técnicas:

- Presión mínima: 2 kg/cm².
- Presión máxima: 6 kg/cm².
- Temperatura mínima: 4 °C.
- Temperatura máxima: 40 °C.
- Alimentación eléctrica 220 V - 12 V (transformador incluido).

Dimensiones (mm)

Botella	A	B	C	D
10x35	1073	268	893	180
10x54	556	255	1381	175
12x52	1538	305	1338	200
13x54	1598	349	1398	200
14x65	1874	366	1674	200
16x65	1906	411	1706	200
21x62	1927	555	1721	206

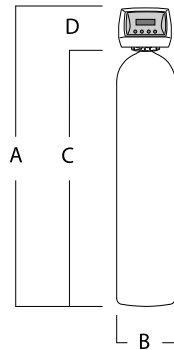

WS-470



WS-530

CÓDIGO	DESCRIPCIÓN	BOTELLA	Ø CONEXIÓN	CAUDAL M3/H		CARGA FILTRANTE		TARIFA	P.V.R. €
				MÁXIMO	LAVADO	Permatrix L.	Sillex Kg.		
920505	WSFE470-25	10 x 35	1"	1,3	0,6	25	5	B	1.123,00
920501	WSFE470-37	10 x 54	1"	1,3	0,6	37	5	B	1.333,00
920500	WSFE470-45	12 x 52	1"	1,8	0,9	50	5	B	1.556,00
920508	WSFE530-62	13 x 54	1 1/4"	2,2	1,3	62	11	B	2.238,00
920507	WSFE530-75	14 x 65	1 1/4"	2,5	1,3	75	11	B	2.254,00
920502	WSFE530-100	16 x 65	1 1/4"	2,8	1,6	100	15	B	2.739,00
920503	WSFE530-150	21 x 62	1 1/4"	5,6	2,7	150	30	B	3.879,00

! OBSERVACIONES: Algunos valores són orientativos, varían según la calidad del agua de entrada.

KIT BYPASS INOX MONTAJE RÁPIDO CON SISTEMA DE FILTROS



CÓDIGO	DESCRIPCIÓN	UDS. EMBALAJE	TARIFA	P.V.R. €
930049	KIT FILTRACIÓN DOBLE BY-PASS Conexión: 3/4" Cartucho: - C. filtro bobinado 50 micras	1	B	240,00
930060	KIT FILTRACIÓN DOBLE BY-PASS Conexión: 3/4" *Cartuchos no incluidos	1	B	270,00
930050	KIT FILTRACIÓN DOBLE BY-PASS Conexión: 3/4" Contenedor silicopolisfosfatos especial agua blanda / agua descalcificada Cartuchos: - C. filtro bobinado 50 micras	1	B	333,00



DESCALCIFICADOR COMPACTO, VOLUMÉTRICO DE BAJO CONSUMO, STRATOS



EQUIPO
UNE 149101
CERTIFICADO



COMPONENTES Y CARACTERÍSTICAS TÉCNICAS

La gama de descalcificadores Stratos HE 15 / HE 25, está diseñada para ofrecer el máximo confort y durabilidad. Su sistema de funcionamiento HE ELECTRONIC DEMAND, hace que el consumo de sal y agua se reduzcan al 50% respecto a un equipo estándar, siendo respetuoso con el medioambiente. Stratos incluye de serie: by-pass de aislamiento para las operaciones de mantenimiento, mezclador de dureza residual y boya de control de salmuera de seguridad.

Características

Caudal (m³/h): 1,8
Dureza máxima: 100°HF
Capacidad del depósito: 30 kg
Diámetro de conexión: 1½"
Presión mín./máx. de trabajo: 2,5 kg/cm² – 8,5 kg/cm²
Tensión de trabajo: 220V-12Vac/50Hz
Temperatura de trabajo: de 4°C a 35°C
Consumo de agua por regeneración: 130 l

Tabla de capacidades y consumo de sal por regeneración:

Mínimo: 102 °HFxm³ – 2,0 kg
Medio: 122 °HFxm³ – 3,0 kg
Máximo: 175 °HFxm³ – 6,3 kg

Dimensiones equipo (mm)

Código	A	B	C
795225	1130	335	570

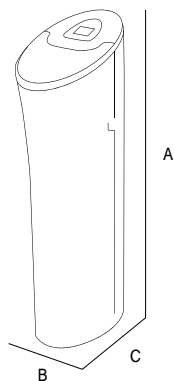

CÓDIGO	DESCRIPCIÓN	VOLUMEN RESINA	Ø CONEXIÓN	CAPACIDADES °Hf x m3	CONSUMO SAL	CAUDAL M3/H		UDS. EMBALAJE	TARIFA	P.V.R. €
						TRABAJO	PUNTA			
795225	Stratos 25	25	1"	96	1,5	1,6	1,8	1	A	1.385,00
				142	3					
				175	6,3					

DESCALCIFICADOR COMPACTO, VOLUMÉTRICO DE BAJO CONSUMO, RIDER



EQUIPO
UNE 149101
CERTIFICADO



COMPONENTES Y CARACTERÍSTICAS TÉCNICAS

Equipo de nueva generación con válvula volumétrica de fácil programación.

Equipo compuesto con botella de PRFV con distribuidores superiores e inferiores en ABS y cabinet en polietileno. Válvula Rider, programador electrónico con opción de regeneración retardada.

Conexión de 3/4".

Boya de seguridad incluida en el cabinet.

Bypass de aislamiento incluido en el equipo.

Mezclador de dureza residual integrado en la válvula del descalcificador.

Conexión mediante clips de bloqueo, fiable y rápidos.

Características

Presión mínima: 2,5 Kg/cm²

Presión máxima: 6 Kg/cm²

Temperatura min: 4° C

Temperatura max: 35° C

Alimentación eléctrica: 220 V ac - 12 V ac / 50 Hz

Dimensiones equipo (mm)

Código	A	B	C
795238	1100	360	530
795252	576	370	485

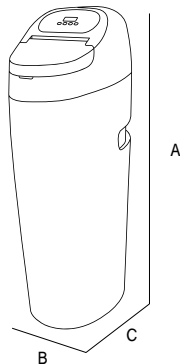

CÓDIGO	DESCRIPCIÓN	VOLUMEN RESINA	Ø CONEXIÓN	CAPACIDADES °Hf x m ³	CONSUMO SAL	CAUDAL M ³ /H		UDS. EMBALAJE	TARIFA	P.V.R. €
						TRABAJO	PUNTA			
795238	Rider 25	25	3/4"	96	1,5	1	1,5	1	A	1.050,00
				141	3,0					
				175	6,3					
795252	Rider 12	12	3/4"	40	0,8	0,5	0,8	1	A	865,00
				49	1					
				60	1,5					

DESCALCIFICADOR DENVER PLUS

Ejemplo de instalación: Descalcificador doméstico Denver Plus 30



CÓDIGO	DESCRIPCIÓN
762917	1. Descalcificador Denver Plus 30
723619	2. Prefiltro Filtermax
265000	3. Válvula toma de muestras
-	4. Desagüe
718601	5. Flexos 1"
-	6. Conjunto de by-pass con accesorio de conexión rápida 22 mm marca Starfit
960016	7. Toma de corriente 220 V

DESCALCIFICADORES COMPACTOS, VOLUMÉTRICOS DE BAJO CONSUMO, DENVER PLUS



EQUIPO
UNE 149101
CERTIFICADO



COMPONENTES Y CARACTERÍSTICAS TÉCNICAS

Equipo descalcificador de nueva generación con un atractivo cabinet con tapa de sal deslizante y programador integrado. Incorpora válvula volumétrica de fácil programación.

- Equipo compuesto por botella de PRFV con distribuidores superiores e inferiores en ABS y cabinet en polietileno.
- Válvula Denver 180, programador electrónico, regeneración retardada.
- Boya de seguridad incluida.
- By-pass de aislamiento incluido en el equipo.
- Mezclador de dureza residual integrado en el cabezal.
- Conexión mediante clips de bloqueo, fiable y rápida.

Características:

Presión mín.: 2,5 kg/cm².
Presión máx.: 6 kg/cm².
Temperatura mín.: 4 °C.
Temperatura máx.: 35 °C.
Alimentación eléctrica: 220 V - 12 Vac / 50 Hz.

! No olvide hacer el pedido de sus flexos. Código 718601 (1"), 718602 (3/4").

Dimensiones equipo (mm)

Código	A	B	C
762916	575	333	505
762945	1034	333	505
762918	1034	333	505
762917	1034	333	505

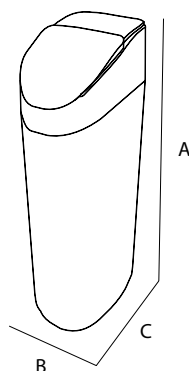

CÓDIGO	DESCRIPCIÓN	VOLUMEN RESINA	Ø CONEXIÓN	CAPACIDADES °Hf x m3	CONSUMO SAL	CAUDAL M3/H		UDS. EMBALAJE	TARIFA	P.V.R. €
						TRABAJO	PUNTA			
762916	Denver Plus 12,5	12,5	3/4"	40	0,8	0,5	0,8	1	A	1.094,00
				49	1,0					
				60	1,5					
762945	Denver Plus 18	18	3/4"	57	1,1	0,7	1,1	1	A	1.134,00
				97	2,2					
				117	4,5					
762918	Denver Plus 20	20	3/4"	76	1,2	0,8	1,2	1	A	1.146,00
				108	2,4					
				130	5,0					
762917	Denver Plus 30	30	1"	115	1,8	1,2	1,8	1	A	1.198,00
				170	3,6					
				210	7,5					

DESCALCIFICADOR WATERMARK

Ejemplo de instalación: Descalcificador doméstico WaterMark 30



CÓDIGO	DESCRIPCIÓN
795211	1. Descalcificador WaterMark 30
723619	2. Prefiltro Filtermax
	3. Desagüe
	4. Conjunto de By-pass con accesorio de conexión rápida 22 mm marca Starfit

DESCALCIFICADORES COMPACTOS, VOLUMÉTRICOS DE BAJO CONSUMO, WATERMARK UF 12 / UF 30



EQUIPO
UNE 149101
CERTIFICADO



COMPONENTES Y CARACTERÍSTICAS TÉCNICAS

Equipos descalcificadores de bajo consumo con un innovador cabinet de elegante diseño con tapa de sal deslizante y display interactivo multicolor.

Regeneración contracorriente de alta eficiencia para menor consumo de agua y sal y mejora de la calidad del agua tratada. Equipo compuesto por botella de PRFV con distribuidores superiores e inferiores en ABS y cabinet en polietileno.

• Equipado con nueva válvula WS470 de bajo consumo de sal y agua con programador electrónico de avanzadas prestaciones.

Modo vacaciones: durante las ausencias el equipo realiza pequeños lavados sin consumo de sal. Conexión según modelo.

- Boya de seguridad, según modelo, incluida.
- By-pass de aislamiento incluido en el equipo.
- Mezclador de dureza residual integrado en el cabezal.
- Conexión mediante clips de bloqueo, fiable y rápida.

Características:

Presión mín.: 2,5 kg/cm².

Presión máx.: 6 kg/cm².

Temperatura mín.: 4°C. Temperatura máx.: 40 °C.

Alimentación eléctrica: 220 V - 12 Vac / 50 Hz.

Dimensiones equipo (mm)

Código	A	B	C
795108	750	360	550
795211	1170	360	550

! No olvide hacer el pedido de sus flexos. Código 718601 (1"), 718602 (3/4").

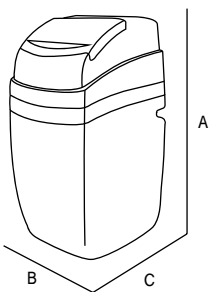

CÓDIGO	DESCRIPCIÓN	VOLUMEN RESINA	Ø CONEXIÓN	CAPACIDADES °Hf x m ³	CONSUMO SAL	CAUDAL M ³ /H		UDS. EMBALAJE	TARIFA	P.V.R. €
						TRABAJO	PUNTA			
795108	WaterMark UF 12	12,5	3/4"	51	1,8	1,0	1,2	1	A	1.166,00
				57	3,6					
				55	7,5					
795211	WaterMark UF 30	30	1"	120	1,0	2,4	2,7	1	A	1.338,00
				180	1,4					
				230	1,9					

DESCALCIFICADORES COMPACTOS, VOLUMÉTRICOS DE BAJO CONSUMO, DENVER PLUS BLUE



EQUIPO
UNE 149101
CERTIFICADO



COMPONENTES Y CARACTERÍSTICAS TÉCNICAS

Equipo de nueva generación con válvula volumétrica de fácil programación.

- Equipo compuesto por botella de PRFV con distribuidores superiores e inferiores en ABS y cabinet en polietileno.
- Válvula Denver 180, programador electrónico, regeneración retardada.
- Conexión 3/4".
- Boya de seguridad en el cabinet incluida.
- By-pass de aislamiento incluido en el equipo.
- Mezclador de dureza residual integrado en el cabezal.
- Conexión mediante clips de bloqueo, fiable y rápida.

Características:

Presión mín.: 2,5 kg/cm².
Presión máx.: 6 kg/cm².
Temperatura mín.: 4 °C.
Temperatura máx.: 35 °C.
Alimentación eléctrica:
220 V - 12 Vac / 50 Hz.

No olvide hacer el pedido de sus flexos. Código 718602.

Dimensiones equipo (mm)

Código	A	B	C
960182	546	240	420
960183	775	240	420
960184	1056	240	420

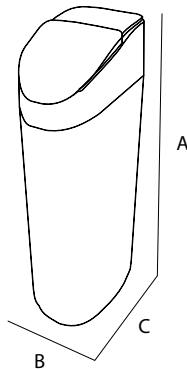

CÓDIGO	DESCRIPCIÓN	VOLUMEN RESINA	Ø CONEXIÓN	CAPACIDADES °Hf x m ³	CONSUMO SAL	CAUDAL M ³ /H		UDS. EMBALAJE	TARIFA	P.V.R. €
						TRABAJO	PUNTA			
960182	Denver Plus Blue 7	7	3/4"	16	0,4	0,3	0,4	1	A	1.005,00
				22	0,6					
				27	0,8					
960183	Denver Plus Blue 12	12	3/4"	40	0,7	0,5	0,7	1	A	1.015,00
				49	1,0					
				60	1,4					
960184	Denver Plus Blue 18	18	3/4"	57	1,1	0,8	1,2	1	A	1.100,00
				97	2,2					
				117	4,5					

DESCALCIFICADORES COMPACTOS, VOLUMÉTRICOS DE BAJO CONSUMO, MEDDALSOFT



EQUIPO
UNE 149101
CERTIFICADO



COMPONENTES Y CARACTERÍSTICAS TÉCNICAS

Equipo de nueva generación con válvula volumétrica de fácil programación.

Equipo compuesto con botella de PRFV con distribuidores superiores e inferiores en ABS y cabinet en polietileno. Válvula Meddalssoft, programador electrónico con opción de regeneración retardada.

Conexión de 3/4".

Boya de seguridad incluida en el cabinet.

Bypass de aislamiento incluido en el equipo.

Mezclador de dureza residual integrado en la válvula del descalcificador.

Conexión mediante clips de bloqueo, fiable y rápidos.

Características:

Presión mínima: 2,5 Kg/cm²

Presión máxima: 6 Kg/cm²

Temperatura min: 4° C

Temperatura max: 35° C

Alimentación eléctrica: 220 V ac - 12 V ac / 50 Hz

Dimensiones equipo (mm)

Código	A	B	C
960488	495	300	497
960489	825	300	497
960490	1055	300	497

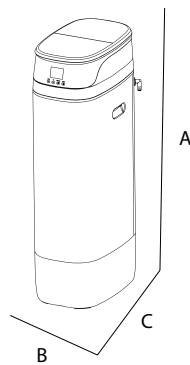

CÓDIGO	DESCRIPCIÓN	VOLUMEN RESINA	Ø CONEXIÓN	CAPACIDADES °Hf x m3	CONSUMO SAL	CAUDAL M3/H		UDS. EMBALAJE	TARIFA	P.V.R.€
						TRABAJO	PUNTA			
960488	Meddalssoft 11	11	3/4"	45	0,9	1	1,2	1	A	1.225,00
				50	1,3					
				57	1,8					
960489	Meddalssoft 22	22	3/4"	88	1,4	1,7	2	1	A	1.297,00
				116	2,5					
				140	4,7					
960490	Meddalssoft 30	30	3/4"	120	1,8	2,4	2,7	1	A	1.504,00
				180	3,6					
				230	7,5					

DESCALCIFICADOR BI-BLOC VOLUMÉTRICO CON VÁLVULAS DE DIAFRAGMA 1 1/2", 2", 2 1/2", 3", ULTRALINE

Ultraline
SOFTENER

COMPONENTES Y CARACTERÍSTICAS TÉCNICAS

Equipos compuestos de botella de PRFV o poliamida con distribuidores superiores e inferiores y depósito de sal en polietileno.

- Batería de válvulas de diafragma automáticas, controladas mediante distribuidor hidráulico con programador electrónico.

- Contador con emisor de impulsos independiente.

Características

Presión mín.: 2 kg/cm².

Presión máx.: 6 kg/cm².

Temperaturas de trabajo: 4 a 35 °C.

Dimensiones (mm)

Código	A	B	C	D	a	b
789013	2393	549	2143	250	1210	815
789014	2393	549	2143	250	1210	815
789015	2464	624	2214	250	1250	1100
789016	2464	624	2214	250	1250	1100
789017	2464	779	2214	250	1650	1100
789018	2464	779	2214	250	1650	1100
789019	2478	931	2228	250	1650	1100
789020	2478	931	2228	250	1650	1100
789021	2478	931	2228	250	1650	1100
789022	2655	1089	2405	250	1650	1280
789023	2655	1089	2405	250	1650	1280
789024	2655	1233	2405	250	1650	1280

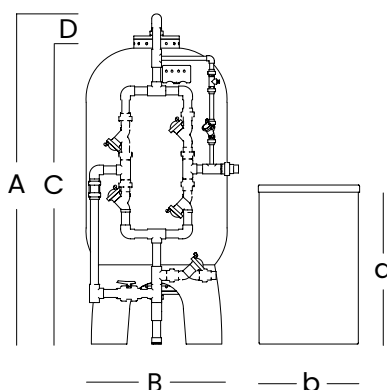

CÓDIGO	DESCRIPCIÓN	VÁLVULA	UDS. EMBALAJE	TARIFA	P.V.R. €
634100	Microrruptor auxiliar	Ultraline	1	B	33,04

CÓDIGO	BOTELLA	LITROS	Ø CONEXIÓN	m ³				CAUDAL TRABAJO m ³ /h	CONSUMO SAL Kg	UDS. EMBALAJE	TARIFA	P.V.R. €
				35° F	40° F	50° F	60° F					
789013	21 x 62	200	1 1/2"	37,1	32,5	26,0	21,7	8	40	1	C	6.707,00
789014	21 x 62	250	1 1/2"	46,4	40,6	32,5	27,1	10	50	1	C	6.909,00
789015	24 x 72	300	2"	55,7	48,8	39,0	32,5	12	60	1	C	8.061,00
789016	24 x 72	350	2"	65,0	56,9	45,5	37,9	14	70	1	C	8.262,00
789017	30 x 72	450	2"	83,6	73,1	58,5	48,8	18	90	1	C	9.339,00
789018	30 x 72	500	2"	92,9	81,3	65,0	54,2	20	100	1	C	9.575,00
789019	36 x 72	550	2 1/2"	102	89,0	72,0	60,0	22	110	1	C	12.500,00
789020	36 x 72	650	2 1/2"	121	106	85,0	70,0	26	130	1	C	13.150,00
789021	36 x 72	750	2 1/2"	139	122	98,0	81,0	30	150	1	C	13.463,00
789022	42 x 72	850	3"	158	138	111	92,0	34	170	1	C	15.475,00
789023	42 x 72	1000	3"	186	163	130	108	40	200	1	C	16.997,00
789024	48 x 72	1200	3"	223	195	156	130	48	240	1	C	17.317,00

DESCALCIFICADOR DÚPLEX VOLUMÉTRICO CON VÁLVULAS DE DIAFRAGMA 1 1/2", 2", 2 1/2", 3", ULTRALINE

Ultraline
SOFTENER



COMPONENTES Y CARACTERÍSTICAS TÉCNICAS

Equipos de doble columna de funcionamiento alterno (una en servicio y otra en regeneración) compuesto por dos botellas de PRFV o poliamida con distribuidores superiores e inferiores y depósitos de sal en polietileno.

- Batería de válvulas de diafragma automáticas, controladas mediante distribuidor hidráulico con programador electrónico.
- Contador con emisor de impulsos independiente.

Características

Presión mín.: 2 kg/cm².
Presión máx.: 6 kg/cm².
Temperaturas de trabajo: 4 a 35 °C.

Dimensiones (mm)

Código	A	B	C	D	a	b
789025	2393	549	2143	250	1210	815
789026	2393	549	2143	250	1210	815
789027	2464	624	2214	250	1250	1100
789028	2464	624	2214	250	1250	1100
789004	2464	779	2214	250	1650	1100
789029	2464	779	2214	250	1650	1100
789030	2478	931	2228	250	1650	1100
789031	2478	931	2228	250	1650	1100
789032	2478	931	2228	250	1650	1100
789033	2655	1089	2405	250	1690	1280
789034	2655	1089	2405	250	1690	1280
789035	2655	1233	2405	250	1690	1280

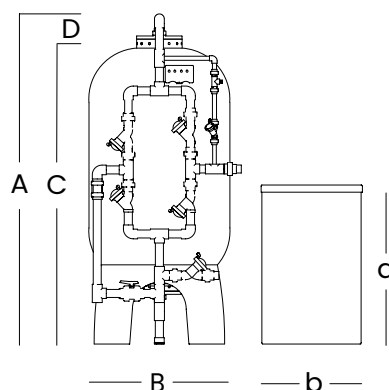

CÓDIGO	BOTELLA	LITROS	Ø CONEXIÓN	m ³				CAUDAL TRABAJO m ³ /h	CONSUMO SAL Kg	UDS. EMBALAJE	TARIFA	P.V.R. €
				35° F	40° F	50° F	60° F					
789025	21 x 62	2 x 200	1 1/2"	37,1	32,5	26,0	21,7	8	40	1	C	11.898,00
789026	21 x 62	2 x 250	1 1/2"	46,4	40,6	32,5	27,1	10	50	1	C	14.514,00
789027	24 x 72	2 x 300	2"	55,7	48,8	39,0	32,5	12	60	1	C	13.904,00
789028	24 x 72	2 x 350	2"	65,0	56,9	45,5	37,9	14	70	1	C	14.306,00
789004	30 x 72	2 x 450	2"	83,6	73,1	58,5	48,8	18	90	1	C	15.996,00
789029	30 x 72	2 x 500	2"	92,9	81,3	65,0	54,2	20	100	1	C	16.613,00
789030	36 x 72	2 x 550	2 1/2"	102	89,0	72,0	60,0	22	110	1	C	22.125,00
789031	36 x 72	2 x 650	2 1/2"	121	106	85,0	70,0	26	130	1	C	23.526,00
789032	36 x 72	2 x 750	2 1/2"	139	122	98,0	81,0	30	150	1	C	24.287,00
789033	42 x 72	2 x 850	3"	158	138	111	92,0	34	170	1	C	28.312,00
789034	42 x 72	2 x 1000	3"	186	163	130	108	40	200	1	C	29.518,00
789035	48 x 72	2 x 1200	3"	223	195	156	130	48	240	1	C	31.997,00



4. ÓSMOSIS DOMÉSTICA

Equipos de ósmosis inversa	151
Reguladores de agua/presión	165
Filtros In-line Classic y filtros CS	166
Filtros Estándar	170
Membranas de ósmosis inversa	173
Bombas booster y accesorios	176
Componentes para ósmosis	178
Grifos y accesorios	180
Depósitos presurizados	190
Accesorios de instalación	193
Filtro de ducha y atomizadores	196
Productos Starfit	199

NORMATIVAS Y CALIDAD



Equipo según norma UNE 149101



Equipo según requisitos NSF



Grifo con tecnología Metal Free®



Componente de equipo según norma UNE 149101



Componentes según requisitos NSF



Equipo con filtros y membrana Green Filter®

CARACTERÍSTICAS TÉCNICAS



CLICK
Fijación y bloqueo seguro de las conexiones



DIRECT FLOW
Flujo directo. Equipo sin necesidad de depósito

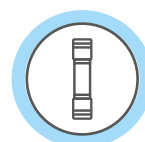

CAPSULATED
Membrana encapsulada preinstalada. Alta calidad



MEMBRANE
Membrana de alto rendimiento



PRESSURE LIMITER
Protección del equipo contra sobrepresiones

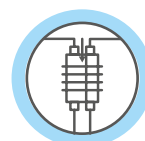

SHUT OFF VALVE
Sistema de control hidráulico sin electricidad



CS POSTFILTER
Postfiltro de rápida instalación y fácil mantenimiento



ECOLOGICAL
Control electrónico de producción. Mayor rendimiento

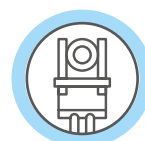

SOLENOID VALVE
Electroválvula con filtro de seguridad incorporado

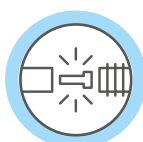

INSERT
Mayor fiabilidad en las uniones hidráulicas



DIRECT ACCESS
Instalación rápida y fácil mantenimiento

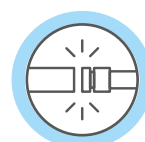

QUICK CONNECTOR
Tuberías y accesorios de máxima seguridad



MIXING VALVE
Sistema para el ajuste de la dureza residual



ANTI-RUST
Equipo con chasis de plástico de alta resistencia



PRESSURE PUMP
Equipo más eficiente y agua de mayor calidad

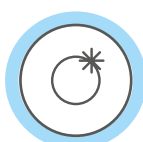

FLUSING
Lavado de membrana automático o manual



REMINERALIZADOR
Regula el pH del agua

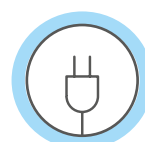

ADAPTER
Transformador externo de máximas prestaciones

COMMERCIAL 1000 GPD



Único equipo del mercado capaz de dar la calidad de agua óptima desde el primer momento de su funcionamiento. El sistema rechaza el agua del interior de la membrana, para garantizar siempre el mismo nivel de conductividad.

CARACTERÍSTICAS TÉCNICAS

Descripción

Commercial 1000 es un equipo de máxima eficiencia. Esto significa que el rendimiento es mucho mayor. Gracias a su membrana de 1000 GPD, la cantidad de agua desperdiciada es mucho menor que en los sistemas de ósmosis convencionales. Esto supone mayor ahorro de agua, menor generación de agua residual y menor consumo energético. Un equipo con un funcionamiento 100% sostenible.

Sistema de ósmosis inversa.

Flujo directo.

Mantenimiento de bajo coste.

Filtros y membranas de larga duración.

Gran diseño y versatilidad.

Características y consumibles:

Combi sedimentos + carbón block.

(Cod. 910465)

RO Membrana 1000 GPD

(Cod. 910706)

ESPECIFICACIONES



EQUIPO
UNE 149101
CERTIFICADO

Dimensiones del equipo

• 910696 456 x 401 x 155

CÓDIGO	DESCRIPCIÓN	UDS. EMBALAJE	TARIFA	P.V.R.€
910696	Commercial 1000	1	C	1.211,00

KIT ÓSMOSIS HORECA 1000 13"



CARACTERÍSTICAS TÉCNICAS

Adecuado para equipos HG y HF 15/20/30/45.

Incluye:

Sistema de ósmosis inversa RO Commercial con bomba, membrana de 1000 GPD.

Cartucho combinado de sedimentos-acarbón.

- Membrana 1000 GPD.
- Válvula autoflushing.
- Restrictor de 1000 cc,
- válvula antirretorno, collarín para desagüe.
- Adaptador con válvula de bola para el agua de entrada.
- Bomba booster.
- Transformador de 36 VDC.
- Presostato de máxima.
- Electroválvula 24VDC.
- Controlador Smart DOT.

Características y consumibles:

- RO 1000.
- Combi sedimentos + carbón block. (Cod. 910465)
- RO Membrana 1000 GPD (Cod. 910706)

Componentes incluidos:

Depósitos:

5,5 gal. (20 l.) o 11 gal. (41 l.)

Accesorios de instalación.

Regulador de presión.

Cabezal Lógico Aqua Pro.

Kit de filtración Pre carbón y

Post carbón.

Lógico Aqua Pro 13".

CÓDIGO	DESCRIPCIÓN	UDS. EMBALAJE	TARIFA	P.V.R. €
980932	Kit Horeca C1000 13" l. con depósito de 5,5 gal. + Lógico Aqua Pro 13	1	C	1.407,46
980931	Kit Horeca C1000 13" l. con depósito de 10,7 gal. + Lógico Aqua Pro 13	1	C	1.484,94

KIT ÓSMOSIS HORECA 1000 21"



CARACTERÍSTICAS TÉCNICAS

Adecuado para equipos HG y HF

50/55/65/70/120. Incluye:

Sistema de ósmosis inversa RO Commercial con bomba, membrana de 1000 GPD. Cartucho combinado de sedimentos-acarbón.

- Membrana 1000 GPD.
- Válvula autoflushing.
- Restrictor de 1000 cc,
- válvula antirretorno, collarín para desagüe.
- Adaptador con válvula de bola para el agua de entrada.
- Bomba booster.
- Transformador de 36 VDC.
- Presostato de máxima.
- Electroválvula 24VDC.
- Controlador Smart DOT.

Características y consumibles:

- RO 1000.
- Combi sedimentos + carbón block. (Cod. 910465)
- RO Membrana 1000 GPD (Cod. 910706)

Componentes incluidos:

Depósitos:
5,5 gal. (20 l.) o 11 gal. (41 l.)
Accesorios de instalación.
Regulador de presión.
Cabezal Lógico Aqua Pro.
Kit de filtración Pre carbón y Post carbón.
Lógico Aqua Pro 21".

CÓDIGO	DESCRIPCIÓN	UDS. EMBALAJE	TARIFA	P.V.R. €
980934	Kit Horeca C1000 21" l. con depósito de 5,5 gal. + Lógico Aqua Pro 21	1	C	1.468,96
980933	Kit Horeca C1000 21" l. con depósito de 10,7 gal. + Lógico Aqua Pro 21	1	C	1.549,72

PROLINE PLUS ECONOMÍA Y EXPERIENCIA



EQUIPO DE ÓSMOSI INVERSA PARA LA PRODUCCIÓN DE AGUA CON MINERALIZACIÓN DÉBIL

- Equipo de 5 etapas.
(filtración 5 micras, carbón GAC, carbón BLOCK, membrana y postfiltro remineralizador).
- Salinidad máxima 2000 ppm
(agua potable de acuerdo con la normativa vigente).
- Temperatura: de 2 °C a 38 °C.
- Equipo sin bomba: Presión mínima 3 bar.
- Presión máxima 6 bar.
- Sin electricidad.

COMPONENTES

- Kit de instalación.
- Grifo con válvula cerámica.
- Depósito de acero con revestimiento de plástico.

EQUIPO
UNE 149101
CERTIFICADO

recomax
MEMBRANE TECHNOLOGY

Green Filter
WATER TREATMENT FILTERS



CONSUMIBLES

- 1 209200 | Cartucho polipropileno 5 µm 9 3/4"
- 2 213600 | Cartucho carbón GAC 10"
- 3 214000 | Cartucho carbón BLOCK 10 µm 9 7/8"
- 4 767201 | Membrana 1812 50 GPD
- 5 790200 | Remineralizador in-line 10" x 2" 1/4"
- 6 292718 | Membrana 1812 180 GPD Recomax



PROLINE PLUS

DESCARGAS:
MATERIAL TÉCNICO
Y AUDIOVISUAL
DEL EQUIPO



CARACTERÍSTICAS TÉCNICAS

	SIN BOMBA	CON BOMBA
3 portacartuchos de 10" blancos	●	●
Prefiltro de 5 µm de polipropileno prensado de 10"	●	●
Cartucho carbón GAC de 10"	●	●
Cartucho carbón BLOCK de 10"	●	●
Portamembranas	●	●
Membrana Green Filter 50 GPD	●	●
Remineralizador en línea de 2" x 10"	●	●
Depósito de acero con revestimiento plástico	●	●
Grifo cromado con válvula cerámica	●	●
Restrictor de 300 cc	●	●
Válvula antirretorno	●	●
Conector para desagüe	●	●
Adaptador con válvula de bola para el agua de entrada	●	●
Válvula 4 vías (shut-off)	●	
Válvula manual de lavado de membrana. Tipo pulsador		●
Bomba booster. Transformador de 24 V		●
Presostato de mínima. Presostato de máxima		●
Electroválvula 1/4"		●

ESPECIFICACIONES

SIN BOMBA

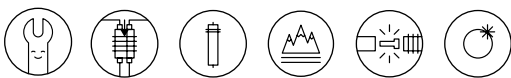

CON BOMBA



Dimensiones del equipo *

- 449302 400 x 370 x 150
- 449362 400 x 370 x 150
- 450602 480 x 370 x 210
- 449362 480 x 370 x 210
- 450608 495 x 370 x 210

Dimensiones del depósito **

- 420 x 280
- * alto x ancho x fondo en mm
- * alto x ancho en mm

CÓDIGO	DESCRIPCIÓN	UDS. EMBALAJE	TARIFA	P.V.R.€
449302	Ósmosis doméstica Proline Plus sin bomba	1	A	234,00
449361	Ósmosis doméstica Proline Plus sin bomba y con membrana Recomax	1	A	302,00
450602	Ósmosis doméstica Proline Plus con bomba	1	A	442,00
449362	Ósmosis doméstica Proline Plus con bomba y con membrana Recomax	1	A	427,00
450608	Ósmosis doméstica Proline Plus con UV 6W	1	A	549,00

RO LÓGICO AQUA DISEÑO Y VERSATILIDAD



EQUIPO DE ÓSMOSI INVERSA PARA LA PRODUCCIÓN DE AGUA CON MINERALIZACIÓN DÉBIL

- Equipo de 5 etapas.
(filtración 5 micras, carbón BLOCK, membrana y postfiltro remineralizador).
- Salinidad máxima 2000 ppm
(agua potable de acuerdo con la normativa vigente).
- Temperatura: de 2 °C a 38 °C.
- Equipo sin bomba: Presión mínima 2,5 bar. , presión máxima 6 bar. sin electricidad.
- Equipo con bomba: Presión mínima 1 bar. , presión máxima 2,5 bar. con electricidad.

COMPONENTES

- Kit de instalación.
- Grifo con válvula cerámica.
- Depósito de acero con revestimiento de plástico.

EQUIPO
UNE 149101
CERTIFICADO

GreenFilter
WATER TREATMENT FILTERS



RO LÓGICO AQUA

DESCARGAS:
MATERIAL TÉCNICO
Y AUDIOVISUAL
DEL EQUIPO



**CARACTERÍSTICAS
TÉCNICAS**

	SIN BOMBA	CON BOMBA
Prefiltro bayoneta de 5 µm de polipropileno de 11".	●	●
2 prefiltros bayoneta carbón BLOCK 11".	●	●
Membrana Green Filter 50 GPD encapsulada.	●	●
Remineralizador bayoneta 11".	●	●
Grifo cromado con válvula cerámica.	●	●
Restrictor de 400 cc.	●	●
Válvula antirretorno.	●	●
Conector para desagüe.	●	●
Adaptador con válvula de bola para el agua de entrada.	●	●
Depósito de acero con revestimiento plástico de 16 l.	●	●
Válvula 4 vías (shut-off)	●	
Válvula antirretorno de inox.		●
Bomba Booster.		●
Transformador de 24 V.		●
Presostato de mínima. Presostato de máxima.		●
Electroválvula 1/4".		●

ESPECIFICACIONES

Dimensiones del equipo *

- 980177 410 x 340 x 140
- 980176 410 x 340 x 140

Dimensiones del depósito **

- 420 x 280
- * alto x ancho x fondo en mm
- * alto x ancho en mm

CÓDIGO	DESCRIPCIÓN	UDS. EMBALAJE	TARIFA	P.V.R.€
980177	RO Comercial Lógico Aqua sin bomba	1	A	288,00
980176	RO Comercial Lógico Aqua con bomba	1	A	379,00

PUREMAX ECONOMÍA Y SIMPLICIDAD



EQUIPO DE ÓSMOSI INVERSA PARA LA PRODUCCIÓN DE AGUA CON MINERALIZACIÓN DÉBIL

- Equipo de 5 etapas.
(filtración 5 micras, carbón GAC, carbón BLOCK, membrana y postfiltro remineralizador).
- Salinidad máxima 2000 ppm
(agua potable de acuerdo con la normativa vigente).
- Temperatura: de 2 °C a 38 °C.
- Equipo sin bomba: Presión mínima 3 bar. , presión máxima 6 bar. sin electricidad.
- Equipo con bomba: Presión mínima 1 bar. , presión máxima 2,5 bar. con electricidad.

COMPONENTES

- Kit de instalación.
- Grifo con válvula cerámica.



EQUIPO
UNE 149101
CERTIFICADO

CONSUMIBLES

- 1 209200 | Cartucho polipropileno 5 µm 9 3/4"
- 2 213600 | Cartucho carbón GAC 10"
- 3 214000 | Cartucho carbón BLOCK 10 µm 9 7/8"
- 4 767201 | Membrana 1812 50 GPD
- 5 790200 | Remineralizador in-line 10" x 2" 1/4"



PUREMAX

DESCARGAS:
MATERIAL TÉCNICO
Y AUDIOVISUAL
DEL EQUIPO



CARACTERÍSTICAS
TÉCNICAS

- 3 portacartuchos de 10" blancos
- Prefiltro de 5 µm de polipropileno prensado de 10"
- Cartucho carbón GAC de 10"
- Cartucho carbón BLOCK de 10"
- Portamembranas
- Membrana Green Filter 50 GPD
- Remineralizador en línea de 2" x 10"
- Depósito con revestimiento plástico de 12 l totales.
- Grifo cromado con válvula cerámica
- Restrictor de 300 cc
- Válvula antirretorno
- Conector para desagüe
- Adaptador con válvula de bola para el agua de entrada
- Válvula 4 vías (shut-off)

ESPECIFICACIONES

SIN BOMBA



Dimensiones del equipo *

• 449529 420 x 380 x 140

Dimensiones del depósito **

• 350 x 245

* alto x ancho x fondo en mm

** alto x ancho en mm

CÓDIGO	DESCRIPCIÓN	UDS. EMBALAJE	TARIFA	P.V.R. €.
449529	Puremax. Equipo sin bomba	1	A	287,00

RO COMERCIAL FIABILIDAD Y EFICIENCIA



EQUIPO DE ÓSMOSI INVERSA PARA LA PRODUCCIÓN DE AGUA CON MINERALIZACIÓN DÉBIL ESPECÍFICO PARA HOSTELERÍA.

- Equipo de 5 etapas.
(filtración 5 micras, carbón GAC, carbón BLOCK, membrana).
- Salinidad máxima 2000 ppm
(agua potable de acuerdo con la normativa vigente).
- Temperatura: de 2 °C a 40 °C.
- Presión mínima 1 bar.
- Presión máxima 2,5 bar.
- Con electricidad.
- Producción recomendada/día C500: 300 litros.
- Producción recomendada/día C700: 500 litros.

COMPONENTES

- Kit de instalación.

EQUIPO
UNE 149101
CERTIFICADO



CONSUMIBLES

- 1 209200 | Cartucho polipropileno 5 µm 9 3/4"
- 2 213600 | Cartucho carbón GAC 10"
- 3 214000 | Cartucho carbón BLOCK 10 µm 9 7/8"
- 4 767201 | Membrana 1812 50 GPD
- 5 790200 | Remineralizador in-line 10" x 2" 1/4"



RO COMERCIAL

	RO COMERCIAL 500	RO COMERCIAL 700	RO COMERCIAL 1200
3 Portacartuchos de 10" blancos	●	●	
Prefiltro de 5 micras de polipropileno prensado de 10"	●	●	
Cartucho carbón GAC de 10"	●	●	
Cartucho carbón BLOCK de 10"	●	●	
Portamembranas	●	●	●
Membrana 400 GPD	●		
Producción recomendada : 300 l/día	●		
Restrictor de 1500 cc con válvula de limpieza	●	●	
Válvula antirretorno	●	●	●
Conector para desagüe	●	●	●
Adaptador con válvula de bola para el agua de entrada	●	●	●
Bomba Booster 36 VDC	●	●	
Transformador 36 VDC	●	●	
Presostato mínima. Presostato máxima.	●	●	●
Electroválvula 36 VDC	●	●	
Manómetro	●	●	
Válvula de mezcla	●	●	●
Membrana 600 GPD		●	
Producción recomendada : 500 l/día		●	
Prefiltro de 5 micras de polipropileno prensado de 20"			●
Cartucho carbón GAC de 20"			●
Cartucho carbón BLOCK de 20"			●
2 Membrana 600 GPD			●
Producción recomendada : 1000 l/día			●
Restrictor de 1500 cc			●
2 Bombas Booster 24 VDC			●
2 Transformadores 24 VDC			●
Electroválvula 24 VDC			●
2 Depósitos para limpieza de membranas con agua osmotizada			●

ESPECIFICACIONES

Dimensiones del equipo *

• 450685	490 x 360 x 220	• 460009	485 x 400 x 235	* alto x ancho x fondo en mm
• 460007	485 x 400 x 235	• 460010	485 x 400 x 235	
• 450699	490 x 360 x 220	• 450701	800 x 400 x 260	

CÓDIGO	DESCRIPCIÓN	UDS. EMBALAJE	TARIFA	P.V.R.€
450685	RO Comercial 500	1	A	907,00
460007	RO Comercial 500 + Cover	1	A	1.129,00
450699	RO Comercial 700	1	A	973,00
460009	RO Comercial 700 + Cover	1	A	1.384,00
460010	Cover de protección RO 500 / RO 700	1	A	125,02
450701	RO Comercial 1200	1	A	1.921,00

KIT ÓSMOSIS HORECA 500



CARACTERÍSTICAS TÉCNICAS

Adecuado para equipos CS 20, HG y HF 45/55.

Incluye:

- Equipo de ósmosis RO C-500 con bomba, membrana de 400 GPD y con cubierta de galvanizado lacado.
- Tres portacartuchos de 10" blancos.
- Prefiltro de 5 µm de polipropileno prensado de 10".
- Cartucho carbón GAC de 10".
- Cartucho carbón block de 10".
- Membrana de ósmosis inversa Greenfilter 400 GPD.
- Restrictor de 1500 cc.
- Válvula antirretorno.
- Collarín para desagüe.
- Adaptador con válvula de bola para el agua de entrada.
- Bomba booster.
- Transformador de 36 VDC.
- Presostato de mínima.
- Presostato de máxima.
- Electroválvula 36VDC.

Componentes incluidos:

Depósitos:

11 gal. (41 l.) o 20 gal. (75 l.)

Filtro Lógico Aqua Premium o Filtro Lógico Aqua Premium UF 12.

Accesorios de instalación.

Cabezal Lógico Aqua.

Descontador de agua.

Regulador de presión.

CÓDIGO	DESCRIPCIÓN	UDS. EMBALAJE	TARIFA	P.V.R. €
980319	Kit Horeca 500 l. con depósito de 11 gal. + Lógico Aqua Premium 12	1	C	910,00
980320	Kit Horeca 500 l. con depósito de 11 gal. + Lógico Aqua Premium UF 12	1	C	997,92
980321	Kit Horeca 500 l. con depósito de 20 gal. + Lógico Aqua Premium 12	1	C	992,00
980322	Kit Horeca 500 l. con depósito de 20 gal. + Lógico Aqua Premium UF 12	1	C	1.056,19

KIT ÓSMOSIS HORECA 700



CARACTERÍSTICAS TÉCNICAS

Adecuado para equipos HG y HF 45/55/65/120.

Incluye:

- Equipo de ósmosis RO C-700 con bomba, membrana de 600 GPD y con cubierta de galvanizado lacado.
- Tres porta-cartuchos de 10" blancos.
- Prefiltro de 5 µm de polipropileno prensado de 10".
- Cartucho carbón GAC de 10".
- Cartucho carbón block de 10".
- Membrana Greenfilter 600 GPD.
- Restrictor de 1500 cc.
- Válvula antirretorno.
- Collarín para desagüe.
- Adaptador con válvula de bola para el agua de entrada.
- Bomba booster.
- Transformador de 36 VDC.
- Presostato de mínima.
- Presostato de máxima.
- Electroválvula 36 VDC.

Componentes incluidos:

Depósitos:

20 gal. (75 l.) o 30 gal. (113 l.)

Filtro Lógico Aqua Premium o Filtro Lógico Aqua Premium UF 12.

Accesorios de instalación.

Cabezal Lógico Aqua.

Descontador de agua.

Regulador de presión.

CÓDIGO	DESCRIPCIÓN	UDS. EMBALAJE	TARIFA	P.V.R. €
980327	Kit Horeca 700 l. con depósito de 20 gal. + Lógico Aqua Premium 12	1	C	1.119,00
980328	Kit Horeca 700 l. con depósito de 20 gal. + Lógico Aqua Premium UF 12	1	C	1.163,00
980329	Kit Horeca 700 l. con depósito de 30 gal. + Lógico Aqua Premium 12	1	C	1.273,00
980330	Kit Horeca 700 l. con depósito de 30 gal. + Lógico Aqua Premium UF 12	1	C	1.323,00

REFRIGERADOR DE AGUA ICEHOME R80

Icehome ampliará su cartera de clientes, ofreciéndoles un accesorio complementario a su equipo de ósmosis doméstica. Agua fría y natural con total comodidad.



CÓDIGO	DESCRIPCIÓN	Conexiones	UDS. EMBALAJE	TARIFA	P.V.R.€
728802	Icehome R80	3/8"	1	A	514,00



CONSULTAR GRIFOS DE 2 VÍAS: PÁGINAS ??? y ???.

! *Caudal de agua tratada con una pérdida de carga asociada al sistema de 1kg/cm²

** Caudal punta de agua tratada con una pérdida de carga asociada al sistema de 2kg/cm² . Solo de manera puntual.

REGULADORES

COMPLEMENTOS ÓSMOSIS DOMÉSTICAS



CÓDIGO	DESCRIPCIÓN	UDS. EMBALAJE	TARIFA	P.V.R.€
341100	Manómetro 1/8"	1	A	8,08



CÓDIGO	DESCRIPCIÓN	UDS. EMBALAJE	TARIFA	P.V.R.€
276700	Conector especial para manómetro H 1/8"- H 1/8" - Jaco 1/4"	1	A	2,82
276600	Conector especial para manómetro H 3/8"- H 1/8"- Jaco 1/4"	1	A	2,82



CÓDIGO	DESCRIPCIÓN	UDS. EMBALAJE	TARIFA	P.V.R.€
138800	Conector especial latón	1	A	1,18



CÓDIGO	DESCRIPCIÓN	UDS. EMBALAJE	TARIFA	P.V.R.€
577603	Regulador de presión con conectores 1/4" y manómetro presión máxima 0-10 kg/cm ²	1	A	49,00
577602	Regulador de presión sin accesorios	1	A	51,32



CÓDIGO	DESCRIPCIÓN	CONEXIÓN	UDS. EMBALAJE	TARIFA	P.V.R.€
953163	Reductor de presión (2,7 bar/40 PSI)	QC 1/4"	1	A	18,59
953164	Reductor de presión (2,7 bar/40 PSI)	QC 3/8"	1	A	20,48
953172	Reductor de presión (4,8 bar/70 PSI)	QC 1/4"	1	A	13,82



CÓDIGO	DESCRIPCIÓN	CONEXIÓN	UDS. EMBALAJE	TARIFA	P.V.R.€
771606	Sensor Aquastop mecánico	1/4"	1	A	16,81



CÓDIGO	DESCRIPCIÓN	UDS. EMBALAJE	TARIFA	P.V.R.€
771607	Pastilla esponja sensor Aquastop mecánico	1	A	1,56



CÓDIGO	DESCRIPCIÓN	UDS. EMBALAJE	TARIFA	P.V.R.€
750489	Sensor electrónico de fugas con pilas Leak sensor - 120	1	C	72,10

COMPONENTE
UNE 149101
CERTIFICADO

La gama de filtros CS están fabricados con los estándares de máxima calidad.

Sistemas simples y versátiles así como soluciones totales o para completar otros tratamientos.

STARFIT®

Componentes de máxima calidad Starfit.
Alta fiabilidad.



Green Filter
WATER TREATMENT FILTERS

Fabricamos y comercializamos nuestros filtros. Mantenga su cartera de clientes fiel y satisfecha y evite el intrusismo con filtros CS.



Conexión fácil y rápida.

I+D

El buen diseño hidráulico nos evitará pérdidas de carga y ensuciamientos prematuros. Diseñados y desarrollados por el departamento de R+D.



Garantía de carbón activo de máxima calidad certificado
UNE EN 12915-1.



CALIDAD Y FIABILIDAD

Máxima durabilidad.
Fabricado con los mejores plásticos.
Presión máxima de trabajo 8,6 bar.





FILTROS CS



CÓDIGO	DESCRIPCIÓN	UDS. EMBALAJE	TARIFA	P.V.R.€
291803	 <p>Cartucho sedimentos CS 5 µs. Retención de partículas sólidas y turbidez del agua. Retención de partículas en suspensión presentes en el agua de aporte. Medio filtrante: polipropileno prensado. Filtración nominal 5 micrómetros. Vida útil: 1 año / 4540 l (En función de las características del agua). Caudal máximo: 3,78 LPM / 1 GPM.</p>	25	A	11,50
291902	 <p>Cartucho carbón activado granulado CS. Retención de sustancias y partículas generadoras de olores y sabores. Retención/reducción del cloro libre presente en el agua. Reducción de la cantidad de compuestos orgánicos, trihalometanos y DQO. Medio filtrante: carbón activado granulado de cáscara de coco. 20 x 40 Mesh. Carbón activado lavado al ácido. NSF. Vida útil: 1 año / 8300 l (En función de las características del agua). Caudal máximo: 1,9 LPM / 0,5 GPM.</p>	25	A	12,90
291933	 <p>Cartucho mixto PP-GAC</p>	25	A	18,71

POSTFILTROS CS

Cartuchos CS montaje rápido.
Diámetro: 2". Longitud: 10".
Conexión entrada: espiga 3/8".
Conexión salida: rosca M1/4".
Material contenedor: polipropileno.
Temperatura: 38 °C - 4 °C.
Presión máxima: 8,6 bar.

CÓDIGO	DESCRIPCIÓN	UDS. EMBALAJE	TARIFA	P.V.R.€
291919	 <p>Cartucho carbón activado granulado CS. Retención de sustancias y partículas generadoras de olores y sabores. Medio filtrante: carbón activado granulado de cáscara de coco. Vida útil: 1 año / 5600 l (En función de las características de agua). Caudal máximo: 1,9 LPM / 0,5 GPM.</p>	25	A	10,00
291920	 <p>Cartucho carbón remineralizador. Retención de sustancias y partículas generadoras de olores y sabores. Remineralización y ajuste de pH. Medio filtrante: carbón activado granulado + medio remineralizante. Vida útil: 6-12 meses / 3000 l (En función de las características del agua). Caudal máximo: 1,9 LPM / 0,5 GPM</p>	25	A	18,00
206601	 <p>Llave de apertura para racor cartuchos CS. Contenedor membranas 2012</p>	25	A	6,42

FILTROS IN-LINE QUALITY



Green Filter
WATER TREATMENT FILTERS

COMPONENTE
UNE 149101
CERTIFICADO



CÓDIGO	UDS. EMBALAJE	LONGITUD	DIÁMETRO	FILTRACIÓN	CONEXIÓN	TARIFA	P.V.R.€
291400	25	10"	2"	5 µs	1/4" - H	A	15,38
291300	25	11"	2,5"	5 µs	1/4" - H	A	9,60
291500	25	11"	2,5"	Carbón GAC	1/4" - H	A	12,00
291600	25	10"	2"	Carbón GAC	1/4" - H	A	11,22
790200	25	10"	2"	Remineralizador	1/4" - H	A	17,00

FILTROS IN-LINE CLASSIC

Green Filter
WATER TREATMENT FILTERS

COMPONENTE
UNE 149101
CERTIFICADO







CÓDIGO	UDS. EMBALAJE	LONGITUD	DIÁMETRO	FILTRACIÓN	CONEXIÓN	TARIFA	P.V.R.€
291308	20	11"	2,5"	5 µs	1/4" - H	A	7,40
291507	20	10"	2,5"	Carbón GAC	1/4" - H	A	8,72
291617	25	10"	2"	Postcarbón GAC	1/4" - H	A	7,03

FILTROS IN-LINE QUICK CONNECTOR

(conector rápido)

GreenFilter
WATER TREATMENT FILTERS

COMPONENTE
UNE 149101
CERTIFICADO

	CÓDIGO	UDS. EMBALAJE	LONGITUD	DIÁMETRO	FILTRACIÓN	CONEXIÓN	TARIFA	P.V.R.€
	651203	25	10"	2"	5 µs	QC-1/4"	A	11,22
	651204	25	11"	2,5"	5 µs	QC-1/4"	A	13,50
	651202	25	11"	2,5"	Carbón GAC	QC-1/4"	A	14,50
	651201	25	10"	2"	Postcarbón GAC	QC-1/4"	A	13,00
	790210	25	10"	2"	Remineralizador	QC-1/4"	A	20,80

FILTROS ESTÁNDAR

Green Filter
WATER TREATMENT FILTERS

COMPONENTE
UNE 149101
CERTIFICADO

CARTUCHOS DE POLIPROPILENO PENSADO

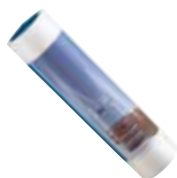

CÓDIGO	UDS. EMBALAJE	ALTURA	FILTRACIÓN	CAUDAL l/h	TARIFA	P.V.R.€
209100	25	10"	1 µs	800	A	3,75
209200	25	10"	5 µs	1500	A	3,75
209300	25	10"	10 µs	2000	A	3,75
209400	25	10"	20 µs	2500	A	3,75
209500	25	10"	50 µs	2600	A	3,75

CARACTERÍSTICAS TÉCNICAS

Medio filtrante: polipropileno expandido.
Diámetro interior / exterior: 28 mm / 64 mm.
Eficiencia: 95 %.
Presión máxima: 6 bar.
Presión diferencial máxima: 5 bar a 21 °C.
Temperatura máxima: 65 °C.



CÓDIGO	UDS. EMBALAJE	ALTURA	FILTRACIÓN	CAUDAL l/h	TARIFA	P.V.R.€
213600	25	10"	Carbón granulado (GAC)	220	A	8,00
213700	25	20"	Carbón granulado (GAC)	480	A	17,26

CARACTERÍSTICAS TÉCNICAS

Medio filtrante: carbón activo granulado.
Diámetro interior / exterior: 28 mm / 72 mm.
Presión máxima: 6 bar.
Presión diferencial máxima: 0,8 bar a 20 °C.
Temperatura máxima: 50 °C.



CÓDIGO	UDS. EMBALAJE	ALTURA	FILTRACIÓN	CAUDAL l/h	TARIFA	P.V.R.€
214000	25	10"	10 µs	220	A	6,72
214100	25	20"	10 µs	480	A	15,35

CARACTERÍSTICAS TÉCNICAS

Medio filtrante: carbón activo compactado y malla filtrante en polipropileno.
Diámetro interior / exterior: 28 mm / 70 mm.
Presión máxima: 6 bar.
Presión diferencial máxima: 0,8 bar a 20 °C.
Temperatura máxima: 50 °C.

PACK FILTROS STANDARD

GreenFilter
WATER TREATMENT FILTERS

COMPONENTE
UNE 149101
CERTIFICADO



CÓDIGO	UDS. EMBALAJE	DESCRIPCIÓN	TARIFA	P.V.R.€
763300	10	Pack 3. Conjunto de 3 filtros en caja con instrucciones de montaje y mantenimiento. Incluye: <ul style="list-style-type: none"> · Código 209200: Cartucho polipropileno prensado 10" 5 µm. · Código 213600: Cartucho carbón activado GAC 10". · Código 214000: Cartucho carbón prensado BLOCK 10". 	A	17,44



PREMIUM

CÓDIGO	UDS. EMBALAJE	DESCRIPCIÓN	TARIFA	P.V.R.€
763321	10	Pack 3 Premium . Conjunto de 3 filtros en caja con instrucciones de montaje y mantenimiento. Incluye: <ul style="list-style-type: none"> · Código 209217 : Cartucho polipropileno. · Código 213621 : Cartucho carbón activado GAC . · Código 214010 : Cartucho carbón block. 	A	25,64



CÓDIGO	UDS. EMBALAJE	DESCRIPCIÓN	TARIFA	P.V.R.€
763308	10	Pack 4. Conjunto de 4 filtros en caja con instrucciones de montaje y mantenimiento. Incluye: <ul style="list-style-type: none"> · Código 209200: Cartucho polipropileno prensado 10" 5 µm. · Código 213600: Cartucho carbón activado GAC 10". · Código 214000: Cartucho carbón prensado BLOCK 10". · Código 291600: Cartucho carbón activado In-line 2" x 10". 	A	24,01



CÓDIGO	UDS. EMBALAJE	DESCRIPCIÓN	TARIFA	P.V.R.€
763315	10	Pack 4 Remineralizador. Conjunto de 4 filtros en caja con instrucciones de montaje y mantenimiento. Incluye: <ul style="list-style-type: none"> · Código 209200: Cartucho polipropileno prensado 10" 5 µm. · Código 213600: Cartucho carbón activado GAC 10". · Código 214000: Cartucho carbón prensado BLOCK 10". · Código 291627: Cartucho remineralizador In-line 2" x 10". 	A	30,41

FILTROS GRETA

CARTUCHO ÓSMOSIS MODELO GRETA



CÓDIGO	DESCRIPCIÓN	UDS. EMBALAJE	TARIFA	P.V.R.€
648200	Cartucho carbón fibra 11" x 2" para equipo Greta	25	A	76,95
728900	Llave especial cartuchos Greta y conectores rápidos	25	A	6,42
291900	Cartucho carbón granulado GAC	25	A	21,80

FILTROS ESPECIALES CARTUCHO ÓSMOSIS MODELOS C.A.

VERSIÓN ANTERIOR 2013 CA CLASSIC



CÓDIGO	DESCRIPCIÓN	MATERIAL	UDS. EMBALAJE	TARIFA	P.V.R.€
724000	Cartucho filtración 5 µs	PP	20	A	10,25
723900	Cartucho carbón granulado GAC	Carbón GAC	20	A	10,25
790206	Postfiltro	Carbón GAC	20	A	16,51
790207	Kit montaje postfiltro remineralizador		20	A	6,22

CARACTERÍSTICAS TÉCNICAS

Medio filtrante: según cartucho.
 Presión máxima: 6 bar.
 Temperatura máxima: 45 °C.

MEMBRANAS FILMTEC

MEMBRANAS 1812



COMPONENTE
UNE 149101
CERTIFICADO

CÓDIGO	UDS. EMBALAJE	MARCA	PRODUCCIÓN	PRESIÓN MÁXIMA BAR	RECHAZO DE SALES %	TARIFA	P.V.R.€
292400	25	Filmtec	50 GPD	10	98	A	76,00
292500	25	Filmtec	75 GPD	10	98	A	82,41
648100	25	Filmtec	100 GPD	21	90	A	103,90

CARACTERÍSTICAS
TÉCNICAS

Construidas en poliamida en arrollamiento espiral.

Rango de pH: 2 - 11.

Temperatura máx.: 45 °C.

SDI máximo: 5

Cloro libre máx.: <0,1 ppm.

Vida útil: 2 a 5 años (en función del uso y las características del agua).



MEMBRANAS GREENFILTER

MEMBRANAS 1812 GREENFILTER

Green Filter
WATER TREATMENT FILTERS



COMPONENTE
UNE 149101
CERTIFICADO

CARACTERÍSTICAS
TÉCNICAS

Construidas en poliamida en arrollamiento espiral.

Rango de pH: 2 - 11.

Temperatura máx.: 45 °C.

SDI máximo: 5

Cloro libre máx.: <0,1 ppm.

Vida útil: 2 a 5 años (en función del uso y las características del agua).

CÓDIGO	UDS. EMBALAJE	MARCA	PRODUCCIÓN	PRESIÓN MÁXIMA BAR	RECHAZO DE SALES %	TARIFA	P.V.R.€
767201	25	Greenfilter	50 GPD	10	98	A	33,00
767202	25	Greenfilter	75 GPD	10	98	A	39,00
767203	25	Greenfilter	100 GPD	10	98	A	44,00
292701	25	Greenfilter	150 GPD	10	98	A	109,03
292704	25	Greenfilter	180 GPD	10	97	A	96,00

MEMBRANAS 3012/3013/3213

CÓDIGO	UDS. EMBALAJE	MARCA	PRODUCCIÓN	PRESIÓN MÁXIMA BAR	RECHAZO DE SALES %	TARIFA	P.V.R.€
292703	1	Greenfilter	3012/300 GPD	10	95	A	160,91
292707*	1	Greenfilter	3013/400 GPD	10	95	A	210,69
450702**	1	Greenfilter	3213/600 GPD	10	95	A	274,36
450713	1	Greenfilter	3313/1000 GPD	10	95	A	349,01

*Modelo BEAQUA

**Modelo AQUABIER



recomax
MEMBRANE TECHNOLOGY

New

REVERSE OSMOSIS ULTRASAVER MEMBRANE

HIGH PERFORMANCE
ALTO RENDIMIENTO

LOW REJECTION · HIGH WATER SAVING · ECO FRIENDLY
BAJO RECHAZO · GRAN AHORRO DE AGUA · ECO FRIENDLY

NUEVA MEMBRANA RECOMAX, MEMBRANA DE GRAN PRODUCCIÓN Y DE BAJO RECHAZO.

LA MEMBRANA RECOMAX ESTÁ FABRICADA CON UNA NUEVA POLIAMIDA DE ÚLTIMA GENERACIÓN BUSCANDO CON EL MISMO TAMAÑO QUE UNA MEMBRANA CONVENCIONAL UNA GRAN PRODUCCIÓN Y UN BAJO RECHAZO.

EL ÍNDICE DE REDUCCIÓN DE SALES ES SUPERIOR AL 95 %, POR LO QUE OBTENDREMOS LA MISMA CALIDAD DE AGUA Y UN BAJO NIVEL DE AGUA RECHAZADA.



1 LITRO

*AGUA
OSMOTIZADA



1 LITRO

AGUA
RECHAZO

*DATOS OBTENIDOS SEGÚN ESPECIFICACIONES DEL FABRICANTE
CON UN TDS DE 600 PPM Y UNA TEMPERATURA DE 25 °C.

CÓDIGO	UDS. EMBALAJE	MARCA	PRODUCCIÓN	PRESIÓN MÁXIMA BAR	RECHAZO DE SALES %	TARIFA	P.V.R.€
292718	25	Recomax 1-1		10	98	A	66,86

MEMBRANAS GREENFILTER ENCAPSULADAS

GreenFilter
WATER TREATMENT FILTERS

**CARACTERÍSTICAS
TÉCNICAS**

Máxima higiene
 Construidas en poliamida en arrollamiento espiral.
 Rango de pH: 2 - 11.
 Temperatura máx.: 45 °C.
 SDI máximo: 5
 Cloro libre máx.: <0,1 ppm.
 Vida útil: 2 a 5 años (en función del uso y las características del agua).

CÓDIGO	UDS. EMBALAJE	MARCA	PRODUCCIÓN	PRESIÓN MÁXIMA BAR	RECHAZO DE SALES %	TARIFA	P.V.R.€
717701	25	Greenfilter	50 GPD	10	98	A	48,84
717704	25	Greenfilter	75 GPD	10	98	A	54,94
717703	25	Greenfilter	100 GPD	10	98	A	67,15

CONTENEDORES DE MEMBRANA ÓSMOSIS INVERSA



CÓDIGO	DESCRIPCIÓN	UDS. EMBALAJE	TARIFA	P.V.R.€
292900	Contenedor de plástico para membrana 20 x 12	35	A	12,82
713900	Junta tórica portamembranas 20 x 12	1	A	3,86
206601	Llave portamembranas 20 x 12	1	A	6,42



CÓDIGO	DESCRIPCIÓN	UDS. EMBALAJE	TARIFA	P.V.R.€
292702	Contenedor de plástico para membrana 30 x 12	1	A	89,79
292706	Contenedor de plástico para membrana 30 x 13	1	A	90,65
450703	Contenedor de plástico para membrana 32 x 13	1	A	92,73
450714	Contenedor de plástico para membrana 33 x 13	1	A	93,94
450715	Llave apertura contenedor 33 x 13	1	A	6,14

BOMBAS BOOSTER

BOMBA BOOSTER CON TRANSFORMADOR



CÓDIGO	MODELO	VOLTAJE	UDS. EMBALAJE	TARIFA	P.V.R.€
293100	UP-7000	24 V	1	A	121,85
293206	UP-9500	24 V	1	A	492,54

BOMBA BOOSTER SIN TRANSFORMADOR









CÓDIGO	MODELO	VOLTAJE	DESCRIPCIÓN	UDS. EMBALAJE	TARIFA	P.V.R.€
293220	UP-6000	24 V	Bomba sin transformador	1	A	102,64
293500	UP-7000	24 V	Bomba sin transformador	1	A	102,61
293600	UP-8000	36 V	Bomba sin transformador	1	A	179,59
293203	UP-9500	24 V	Bomba sin transformador	1	A	347,38

RECAMBIOS BOMBA BOOSTER











CÓDIGO	DESCRIPCIÓN	UDS. EMBALAJE	TARIFA	P.V.R.€
293213	Cabezal completo UP-6000	1	A	73,12
293700	Cabezal completo UP-7000	1	A	73,12
346800	Cabezal completo UP-8000	1	A	76,95
293204	Cabezal completo UP-9500	1	A	134,80
293213	Cabezal completo UP-9600	1	A	73,12

TRANSFORMADORES PARA BOMBAS BOOSTER

	CÓDIGO	CONEXIÓN	VOLTAJE	DESCRIPCIÓN	UDS. EMBALAJE	TARIFA	P.V.R.€
	293301	Aéreo bomba	240 Vac 50Hz / 24 Vdc	Transformador conv. 0,9 A para montaje en Fuentes Columbia. UP-7000	1	A	44,89
	293300	C-Aéreo bomba	100-240 Vac 50/60 Hz: 24 Vdc	Transformador electrónico conexión pared 1,25A. UP-8000	1	A	34,64
	293400		240 Vac 50Hz 36 Vdc (3 pins)	Transformador 36 Vdc UP-8000	1	A	46,16
	295207	C-EU-Jack	100-240 Vac 50/60 Hz : 24Vdc	Transformador electrónico conexión pared 1,25A.	1	A	34,64
	295204	F-EU-Jack	100-240 Vac 50/60 Hz : 24Vdc	Transformador electrónico 2A	1	A	57,72
	293403	F-EU-Jack	220 Vac 50/60 Hz : 24Vdc	Transformador electrónico 24 Vdc 5A UP-9500/UP-9600A	1	A	148,15
	771701	F-EU		Cable de alimentación	1	A	8,59

PRESOSTATOS

	CÓDIGO	CONEXIÓN	DESCRIPCIÓN	UDS. EMBALAJE	TARIFA	P.V.R.€
	294100	1/4" H	Presostato de baja presión	1	A	10,25
	294101	1/4" H	Presostato de baja presión doble señal	1	A	10,25
	294104	1/4" H espiga	Presostato de baja presión	1	A	11,54
	294105	1/4" H espiga	Presostato de baja presión doble señal	1	A	9,85
	294200	1/4" H	Presostato de alta presión regulable 20-40 psi para equipos con bomba	1	A	10,25
	294201	1/4" H	Presostato de alta presión regulable 15-30 psi para equipos con bomba	1	A	10,25
	294202	1/4" H	Presostato de alta presión regulable 15-30 psi para equipos con bomba doble señal	1	A	10,25
	294300	1/4" JACO	Presostato de alta presión regulable 20-40 psi	1	A	12,99
	294301	1/4" espiga	Presostato de alta presión regulable 20-40 psi (1 psi = 0,07 bar)	1	A	11,54

! (1 psi = 0,07 bar)

VÁLVULAS HIDRÁULICAS Y DE RETENCIÓN

VÁLVULAS HIDRÁULICA DE CIERRE (SHUT-OFF)



CÓDIGO	CONEXIÓN	DESCRIPCIÓN	UDS. EMBALAJE	TARIFA	P.V.R.€
294400	1/4"	Válvula de cierre de 4 vías con 6 tornillos	1	A	10,25



900134	1/4"	Válvula de cierre de 4 vías conexión rápida	1	A	11,80
--------	------	---	---	---	--------------

VÁLVULAS ANTIRRETORNO



CÓDIGO	CONEXIÓN	DESCRIPCIÓN	UDS. EMBALAJE	TARIFA	P.V.R.€
294600	1/4" TUBO 1/8" ROSCA	Válvula antirretorno tipo insert en inox. Conexión rápida	1	A	10,25



274900		1/4" JACO-1/8" H para válvula antirretorno para el 294700	10	A	1,92
--------	--	---	----	---	-------------

ELECTROVÁLVULAS



CÓDIGO	CONEXIÓN	DESCRIPCIÓN	UDS. EMBALAJE	TARIFA	P.V.R.€
294801	1/4" H	Electroválvula 24 Vdc N.C. (Modelo 2007) con malla filtrante	1	A	15,75

ELECTROVÁLVULAS TEMPORIZADAS PARA AUTOFLUSHING



CÓDIGO	CONEXIÓN	DESCRIPCIÓN	UDS. EMBALAJE	TARIFA	P.V.R.€
652400	1/4" H	Electroválvula autoflushing con restrictor de 400cc 24 Vdc N.C con placa electrónica PJK-010	1	A	76,95



652401	1/4" H	Electroválvula autoflushing con restrictor de 400cc 24 Vdc N.C para placa electrónica PJK-260	1	A	29,49
--------	--------	---	---	---	--------------











652402	1/4" H	Kit montaje electroválvula de autoflushing con restrictor de 400cc 24 Vdc N.C especial para montaje a equipos compactos con PJK-010	1	A	42,38
--------	--------	---	---	---	--------------





729301	1/4" H	Electroválvula autoflushing con restrictor de 1100cc 24 Vdc N.C para equipos de flujo directo	1	A	43,60
--------	--------	---	---	---	--------------

TARJETAS ELECTRÓNICAS

	CÓDIGO	MODELO	DESCRIPCIÓN	UDS. EMBALAJE	TARIFA	P.V.R.€
	295500*	PJK-018	Conjunto de tarjetas electrónica + caja + sensor aquastop	1	A	86,25
	771601		Sensor aquastop recambio	1	A	17,97
	786301	PJK-260	Sonda calidad + leaking	1	A	32,08
	295700	PJK-018	Tarjeta recambio aquastop	1	A	65,98
	653700	PJK-010	Tarjeta recambio autoflushing	1	A	44,89
	658300	PJK-260	Tarjeta aquastop, autoflushing, control de calidad y cambio de filtros	1	A	128,50
	653703	PJK-028	Tarjeta electrónica CMA/Sintra 3 Leds (Leaking)	1	A	35,91
	653707	PJK-044	Tarjeta electrónica CMA/Sintra 6 Leds (Leaking)	1	A	47,82
	653703	PJK-028	Tarjeta electrónica Leds CIJ/Binature 2, 3, 4	1	A	35,91

ACCESORIOS GRIFOS

	CÓDIGO	DESCRIPCIÓN	UDS. EMBALAJE	TARIFA	P.V.R.€
	262400	Junta tórica caña grifo para modelo Lewis, Utah, Store, Radius,Oslo, Ronda y Fall	Bolsa de 25	A	0,46
	262401	Junta tórica caña grifo para modelo Robin, Hike, Silice, Ice, Corfu y Serena	Bolsa de 25	A	1,91
	262500	Bicono toma grifo tubo 1/4"	1	A	0,42

! ** Parámetros y programa en función del modelo del equipo. Indicar valores SO, PN, SN de la etiqueta posterior del equipo.

CARACTERÍSTICAS DE LOS GRIFOS METAL FREE



ROBIN (MF)

Sin aporte de metales pesados en el agua. (MF)



NSF

- Contamos con las últimas innovaciones para ofrecerte lo mejor en tratamiento de agua.

- Nuestra tecnología Metal Free® te permite disfrutar de agua de alta calidad, sin sabores, sin olores y sin residuos.

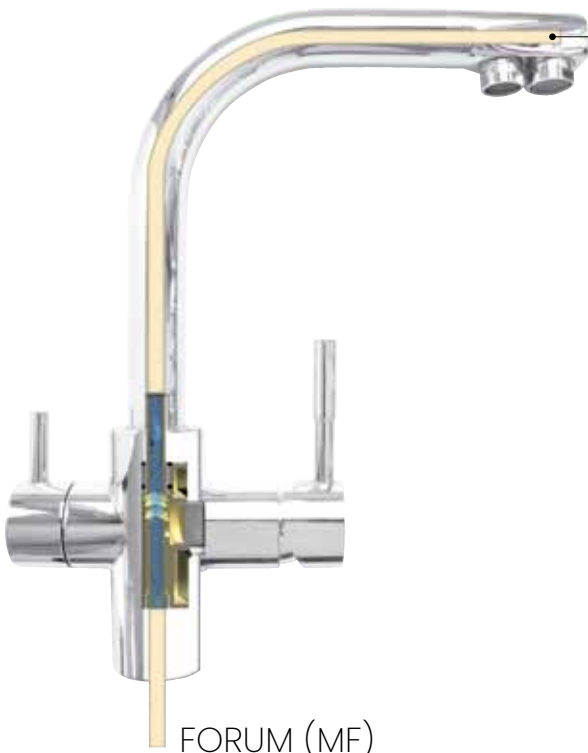

FORUM (MF)

Conducción fabricada en materiales plásticos con calidad alimentaria



NSF

- Recubrimiento de material plástico con certificado NSF® para evitar la contaminación. El agua tratada nunca estará en contacto con el metal, manteniendo así su máxima pureza.

- Grifo robusto de gran calidad, fabricado con los máximos estándares de calidad y control. Según normas de la NSF.

- Válvula cerámica de máxima fiabilidad, fabricada en GE ULTEM-CERAMIC y GE SHANK-NORYL. Su sistema de fabricación nos garantiza una vida larga y un cómodo uso del grifo.

GRIFOS DE 1 VÍA PARA ÓSMOSIS

1 VÍA



ROBIN (MF)



Acabado metal pulido

Características

Conexión tubo: 1/4"

Dimensiones

A: 295mm

B: 170mm

C: 35mm

D: ø 12mm

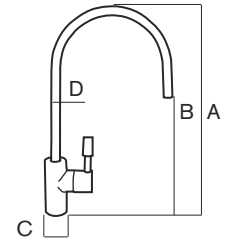

CÓDIGO	MODELO	DESCRIPCIÓN	Nº. VÍAS	UDS. EMBALAJE	TARIFA	P.V.R. €
296808	Robin (MF)	Grifo con válvula cerámica	1	1	A	113,00



HIKE (MF)



Acabado cromado brillante

Características

Conexión tubo: 1/4"

Dimensiones

A: 295mm

B: 170mm

C: 35mm

D: ø 12mm

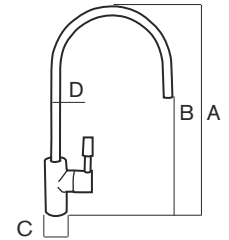

CÓDIGO	MODELO	DESCRIPCIÓN	Nº. VÍAS	UDS. EMBALAJE	TARIFA	P.V.R. €
296701	Hike (MF)	Grifo con válvula cerámica	1	1	A	113,00



COPENHAGUE



Acabado cromado brillante

Características

Conexión tubo: 1/4"

Dimensiones

A: 190mm

B: 140mm

C: 45mm

D: ø 9,5mm

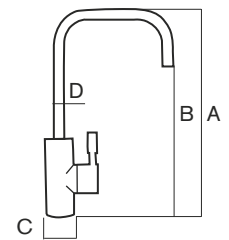

CÓDIGO	MODELO	DESCRIPCIÓN	Nº. VÍAS	UDS. EMBALAJE	TARIFA	P.V.R. €
297004	Copenhague (MF)	Grifo muy bajo, ideal para poco espacio	1	1	A	76,99



MINI ROBIN (MF)



Acabado acero mate

Características

Conexión tubo: 1/4"

Dimensiones

A: 242mm

B: 195mm

C: ø 9,9mm

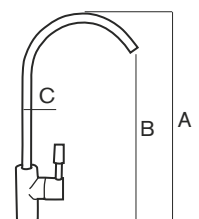

CÓDIGO	MODELO	DESCRIPCIÓN	Nº. VÍAS	UDS. EMBALAJE	TARIFA	P.V.R. €
296802	Mini Robin (MF)	Grifo con válvula cerámica	1	1	A	39,08

GRIFOS DE 1 VÍA PARA ÓSMOSIS

1 VÍA



ROBIN

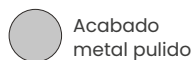

Acabado metal pulido

Características
Conexión tubo: 1/4"

Dimensiones

A: 295mm

B: 170mm

C: 35mm

D: ø 12mm

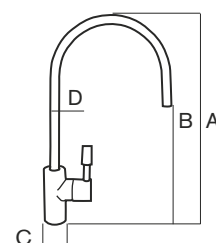

CÓDIGO	MODELO	DESCRIPCIÓN	Nº. VÍAS	UDS. EMBALAJE	TARIFA	P.V.R. €
296800	Robin	Grifo con válvula cerámica	1	1	A	47,64



HIKE

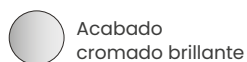

Acabado cromado brillante

Características
Conexión tubo: 1/4"

Dimensiones

A: 295mm

B: 170mm

C: 35mm

D: ø 12mm

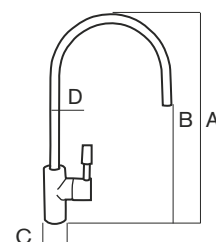

CÓDIGO	MODELO	DESCRIPCIÓN	Nº. VÍAS	UDS. EMBALAJE	TARIFA	P.V.R. €
296700	Hike	Grifo con válvula cerámica	1	1	A	47,64



HARU

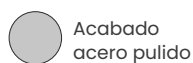

Acabado acero pulido

Características
Conexión tubo: 3/8" H

Dimensiones

A: 285mm

B: 190mm

C: 45mm

D: ø 12mm

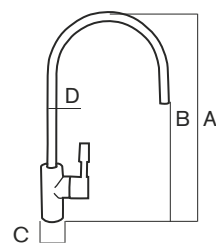

CÓDIGO	MODELO	DESCRIPCIÓN	Nº. VÍAS	UDS. EMBALAJE	TARIFA	P.V.R. €
296823	Haru	Grifo 30% más caudal que un grifo standar	1	1	A	53,00



KLEIN

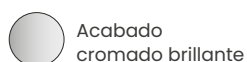

Acabado cromado brillante

Características
Conexión tubo: 1/4"

Dimensiones

A: 280mm

B: 255mm

C: 35mm

D: ø 9mm

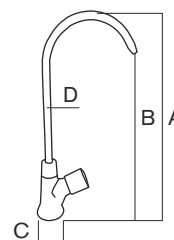

CÓDIGO	MODELO	DESCRIPCIÓN	Nº. VÍAS	UDS. EMBALAJE	TARIFA	P.V.R. €
296816	Klein	Grifo con válvula cerámica	1	1	A	47,00

GRIFOS DE 1 VÍA PARA ÓSMOSIS

1 VÍA

LEWIS

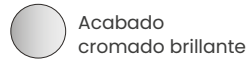

Características
Conexión tubo: 1/4"

Dimensiones
A: 214mm
B: 180mm
C: ø 10mm

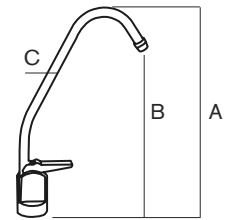

CÓDIGO	MODELO	DESCRIPCIÓN	Nº. VÍAS	UDS. EMBALAJE	TARIFA	P.V.R. €
296000	Lewis	Grifo de palanca	1	1	A	18,00

STORE

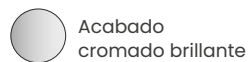

Características
Conexión tubo: 1/4"

Dimensiones
A: 226mm
B: 181mm
C: ø 9mm

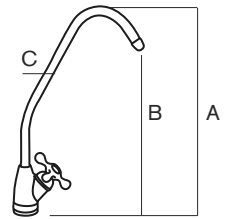

CÓDIGO	MODELO	DESCRIPCIÓN	Nº. VÍAS	UDS. EMBALAJE	TARIFA	P.V.R. €
296200	Store	Grifo con válvula cerámica	1	1	A	42,00

OSLO

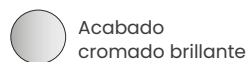

Características
Conexión tubo: 1/4"

Dimensiones
A: 267mm
B: 215mm
C: ø 10mm

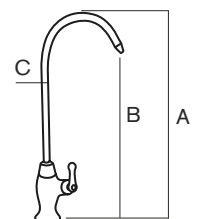

CÓDIGO	MODELO	DESCRIPCIÓN	Nº. VÍAS	UDS. EMBALAJE	TARIFA	P.V.R. €
296500	Oslo	Grifo con válvula cerámica	1	1	A	36,31



GRIFOS DE 2 VÍAS PARA ÓSMOSIS

2 VÍAS



DOBER (MF)



Acabado
cromado brillante

Características

Conexión tubo: 1/4"
Válvulas: 2

Dimensiones

A: 270mm
B: 164mm
C: 55mm
D: ø 15mm

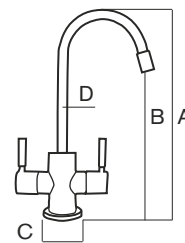

CÓDIGO	MODELO	DESCRIPCIÓN	Nº. VÍAS	UDS. EMBALAJE	TARIFA	P.V.R. €
297001	Dober (MF)	Grifo con 2 válvulas de cerámica	2	1	A	227,00



OSAKA



Acabado
cromado brillante

Características

Conexión tubo: 1/4"
Válvulas: 2

Dimensiones

A: 280mm
B: 164mm
C: 45mm
D: ø 12mm

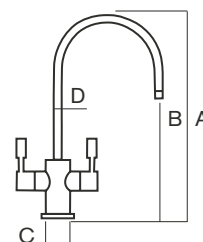

CÓDIGO	MODELO	DESCRIPCIÓN	Nº. VÍAS	UDS. EMBALAJE	TARIFA	P.V.R. €
297000	Osaka	Grifo con 2 válvulas de cerámica	2	1	A	75,00



SEVEN



Acabado
acero inox pulido

Características

Conexión tubo: 1/4"
Válvulas: 2

Dimensiones

A: 260mm
B: 220mm
C: 45mm
D: ø 9mm

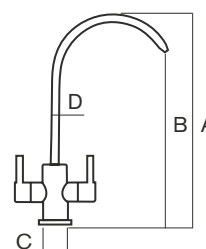

CÓDIGO	MODELO	DESCRIPCIÓN	Nº. VÍAS	UDS. EMBALAJE	TARIFA	P.V.R. €
297003	Seven	Grifo con 2 válvulas de cerámica	2	1	A	80,00



GRIFOS DE 3 VÍAS PARA ÓSMOSIS

3 VÍAS



FORUM (MF)

metal free Acabado cromado brillante

Características

Conexión tubo: 3/8"

Dimensiones

- A: 320mm
- B: 290mm
- C: 55mm
- D: ø 26mm

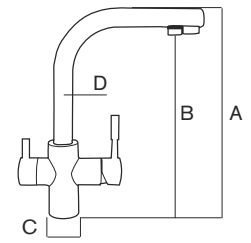

CÓDIGO	MODELO	DESCRIPCIÓN	Nº. VÍAS	UDS. EMBALAJE	TARIFA	P.V.R. €
298003	Forum (MF)	Fabricado en aleación de zinc y latón	3	1	A	355,00



SIGMA (MF)

metal free Acabado metal cromado brillante

Características

Conexión tubo: 1/4"

Dimensiones

- A: 350mm
- B: 236mm
- C: 45mm
- D: ø 39mm

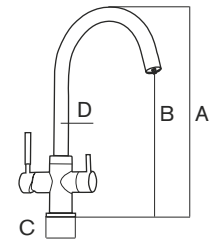

CÓDIGO	MODELO	DESCRIPCIÓN	Nº. VÍAS	UDS. EMBALAJE	TARIFA	P.V.R. €
298049	Sigma (MF)	Fabricado en aleación de zinc y latón	3	1	A	288,00



ARES

Acabado acero Inox pulido

Características

Conexión tubo: 1/4"

Dimensiones

- A: 380mm
- B: 240mm
- C: 50mm
- D: ø 24mm

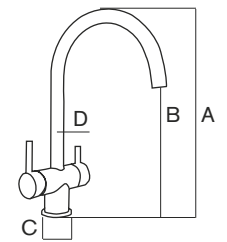

CÓDIGO	MODELO	DESCRIPCIÓN	Nº. VÍAS	UDS. EMBALAJE	TARIFA	P.V.R. €
298061	Ares (MF)	Fabricado en acero inoxidable	3	1	A	301,00



GRIFOS DE 3 VÍAS PARA ÓSMOSIS

3 VÍAS



FORUM

Acabado metal
brillo cromado

Características

Conexión tubo: 3/8"

Dimensiones

A: 320mm

B: 290mm

C: 55mm

D: ø 26mm

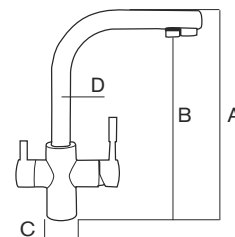

CÓDIGO	MODELO	DESCRIPCIÓN	Nº. VÍAS	UDS. EMBALAJE	TARIFA	P.V.R. €
298059	Forum	Grifo con válvula cerámica	3	1	A	205,00



TER

Acabado acero
Inox pulido

Características

Conexión tubo: 1/4"

Dimensiones

A: 350mm

B: 236mm

C: 45mm

D: ø 39mm

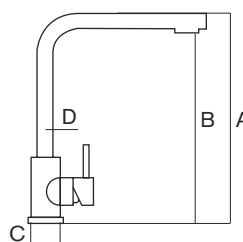

CÓDIGO	MODELO	DESCRIPCIÓN	Nº. VÍAS	UDS. EMBALAJE	TARIFA	P.V.R. €
902616	Ter	Fabricado en acero inoxidable	3	1	A	429,00



ALTEA

Acabado acero
Inox pulido

Características

Conexión tubo: 3/8"

Dimensiones

A: 520mm

B: 210mm

C: 60mm

D: ø 30mm

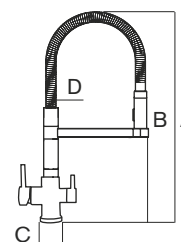

CÓDIGO	MODELO	DESCRIPCIÓN	Nº. VÍAS	UDS. EMBALAJE	TARIFA	P.V.R. €
902623	Altea	Fabricado en acero inoxidable	3	1	A	442,00



GRIFOS DE 3 VÍAS PARA ÓSMOSIS

3 VÍAS

ESLA





ESLA BLACK
Acabado negro



ESLA WHITE
Acabado blanco



ESLA NICKEL
Acabado metal pulido



ESLA CHROME
Acabado brillo cromado

Características
Conexión tubo: 3/8" - 7/16"

Dimensiones
A: 380mm
B: 252mm
C: 54mm
D: ø 24mm



CÓDIGO	MODELO	DESCRIPCIÓN	Nº. VÍAS	UDS. EMBALAJE	TARIFA	P.V.R. €
902618	Esla Black	Fabricado en latón	3	1	A	302,00
902617	Esla White	Fabricado en latón	3	1	A	302,00
902619	Esla Nickel	Fabricado en latón	3	1	A	302,00
902620	Esla Chrome	Fabricado en latón	3	1	A	275,00





Acabado acero
Inox pulido

MIZU

Características
Conexión tubo: 1/4"

Dimensiones
A: 425mm
B: 285mm
C: 54mm
D: ø 28mm

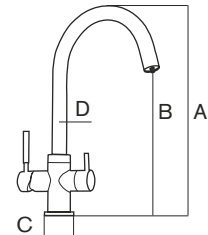

CÓDIGO	MODELO	DESCRIPCIÓN	Nº. VÍAS	UDS. EMBALAJE	TARIFA	P.V.R. €
298062	Mizu	Fabricado en acero inoxidable	3	1	A	325,00





Acabado acero
Inox pulido

ASPE

Características
Conexión tubo: 3/8"

Dimensiones
A: 384mm
B: 253mm
C: 58mm
D: ø 28mm



CÓDIGO	MODELO	DESCRIPCIÓN	Nº. VÍAS	UDS. EMBALAJE	TARIFA	P.V.R. €
902615	Aspe	Fabricado en acero inoxidable	3	1	A	270,00

GRIFOS DE 3 VÍAS PARA ÓSMOSIS BASCULANTE

3 VÍAS



DION

 Acabado cromado brillante
Características

Conexión tubo: 3/8" - 7/16"

Dimensiones

A: 358mm
 B: 240mm
 C: 50mm
 D: ø 26mm
 E: 69mm

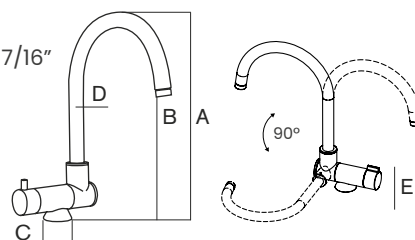

CÓDIGO	MODELO	DESCRIPCIÓN	Nº. VÍAS	UDS. EMBALAJE	TARIFA	P.V.R. €
298054	Dion	Fabricado en latón	3	1	A	490,00



COSMO

 Acabado cromado brillante
Características

Conexión tubo: 3/8"

Dimensiones

A: 186mm
 B: 160mm
 C: ø 80mm
 D: ø 28mm

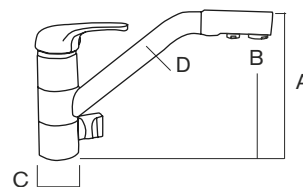

CÓDIGO	MODELO	DESCRIPCIÓN	Nº. VÍAS	UDS. EMBALAJE	TARIFA	P.V.R. €
298060	Cosmo	Grifo con válvula cerámica	3	1	A	222,00



OREGÓN

 Acabado cromado brillante
Características

Conexión tubo: 3/8"

Dimensiones

A: 245mm
 B: 206mm
 C: 72mm
 D: ø 26mm

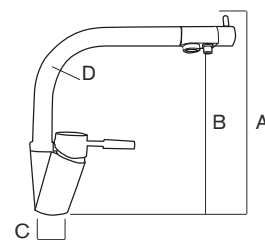

CÓDIGO	MODELO	DESCRIPCIÓN	Nº. VÍAS	UDS. EMBALAJE	TARIFA	P.V.R. €
298100	Oregón	Grifo con válvula cerámica	3	1	A	210,00



GRIFOS DE 4 VÍAS PARA ÓSMOSIS

4 VÍAS



VIRKA



Acabado metal cromado brillante

Características

Conexión tubo: 1/4"

Dimensiones

A: 285mm

B: 150mm

C: 60mm

D: ø 26mm

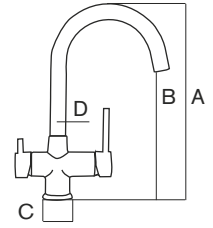

CÓDIGO	MODELO	DESCRIPCIÓN	Nº. VÍAS	UDS. EMBALAJE	TARIFA	P.V.R. €
579302	Virka	Fabricado en latón	4	1	A	356,00



LANDER



Acabado cromado brillante

Características

Conexión tubo: 3/8"

Dimensiones

A: 380mm

B: 252mm

C: ø 55mm

D: ø 24mm

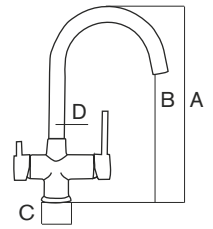

CÓDIGO	MODELO	DESCRIPCIÓN	Nº. VÍAS	UDS. EMBALAJE	TARIFA	P.V.R. €
902605	Lander	Fabricado en latón	4	1	A	275,00



DEPÓSITOS ACUMULACIÓN PRESURIZADOS

DEPÓSITO DE DOBLE CAPA MÁXIMA CALIDAD Y DURABILIDAD.

CARACTERÍSTICAS
TÉCNICAS

Membrana interior : butilo
 Recubrimiento interior : liner en polipropileno.
 Presión de trabajo máx.: 7 kg/cm².
 Presión de precarga: 0,5 kg/cm².



CÓDIGO	UDS. EMBALAJE	MATERIAL	Ø MM	ALTURA MM	CAPAC. GALONES	TOTAL I.	TARIFA	P.V.R.€
262600	1	Acero	210	280	1,8	6,8	A	81,64



CÓDIGO	UDS. EMBALAJE	DESCRIPCIÓN	MATERIAL	Ø MM	ALTURA MM	CAPAC. GALONES	TOTAL I.	TARIFA	P.V.R.€
262700	1	Depósito gama anterior 2008	Acero	230	360	2,2	8,3	A	77,51
262701*	1	Depósito gama posterior 2008	Acero	230	360	2,2	8,3	A	81,39
262601**	1	Depósito modelo Sintra	Acero	210	280	1,8	6,8	A	87,52

* Equipos ULTRA, CM, MAGMA, LADYWATER, ALISON, ADVANCE CSI.

** Equipos SINTRA; ADVANCE CS3, INFINITY, SENNA, STARLINE, GUTZZI.



CÓDIGO	UDS. EMBALAJE	DESCRIPCIÓN	MATERIAL	Ø MM	ALTURA MM	CAPAC. GALONES	TOTAL I.	TARIFA	P.V.R.€
263100	1	Depósito DUO	Acero/ Plástico	280	410	5,5	21	A	93,37
262703	1	Depósito DUO	Acero/ Plástico	250	370	4,2	16	A	90,29
262704	1	Depósito DUO	Acero/ Plástico	238	370	3,2	12	A	75,48

DEPÓSITOS ACUMULACIÓN



CÓDIGO	UDS. EMBALAJE	MATERIAL	Ø MM	ALTURA MM	CAPAC. GALONES	TOTAL I.	VOL. ACUMULADO A 3 BAR.	TARIFA	P.V.R.€
263300	1	Acero	390	580	10,7	40,6	23	A	232,11
263400	1	Acero	400	800	20	76	40	A	305,40
263401	1	Acero	450	780	30	115	64	A	330,75
263402	1	Acero	450	1000	40	150	79	A	532,85

Accesorios depósitos acumulación



CÓDIGO	DESCRIPCIÓN	UDS. EMBALAJE	TARIFA	P.V.R.€
263502	Kit de conexión depósito presurizado 10,7/20/30/40	1	A	23,42
263600	Cuadrado plástico 1/4" H - 1/4" M. Adaptador para depósito	10	A	2,95
263700	Válvula de bola de 1/4" para depósito	10	A	7,70
263800	Válvula de bola de 3/8" para depósito	10	A	8,33
952307	Válvula de bola de 1/4" para depósito	10	A	13,25
952308	Válvula de bola de 3/8" para depósito	10	A	14,81

SOPORTES



CÓDIGO	UDS. EMBALAJE	MATERIAL	DESCRIPCIÓN	TARIFA	P.V.R.€
264100	1	Acero pintado	Soporte 2P 3 x 10" + bomba	A	38,48
264500	1	Inox.	Soporte pared para grifos	A	8,99
264200	1	Inox.	Soporte 2P/3P 3 x 10"	A	35,91

VÁLVULAS DE MEZCLA



CÓDIGO	UDS. EMBALAJE	MATERIAL	CONEXIÓN	TARIFA	P.V.R.€
764803	1	Válvula para mezclador polyacetal	1/1/4" espiga	A	5,64
952400	1	Válvula regulable	1/4"	A	9,98
952401	1	Válvula regulable	3/8"	A	10,90

INSTALACIÓN



CÓDIGO	UDS. EMBALAJE	DESCRIPCIÓN	TARIFA	P.V.R.€
261900	1	Alargador 1/4" para grifo. Longitud total 60 mm	A	7,70
262000	10	Alargador pared 3/4" H 3/4" M	A	7,70
262100	10	Alargador pared 3/4" H 3/4" M con conexión 1/4" para válvula	A	7,70

CONEXIÓN



CÓDIGO	UDS. EMBALAJE	DESCRIPCIÓN	CONEXIÓN	TARIFA	P.V.R.€
953169	10	Collarín de desagüe - conexión rápida	1/4"	A	3,19
953170	10	Collarín de desagüe - conexión rápida	3/8"	A	5,42
264700	1	Collarín de desagüe 1/4"		A	5,13
264800	10	Conector toma de agua 1/2" - 1/2" + taladro 1/4		A	7,70
264900	10	Conector toma de agua 3/8" - 3/8" + taladro 1/4		A	7,70
265000	1	Válvula de bola 1/4" rosca macho 1/4"		A	8,99
265100	1	Válvula de bola 3/8" rosca macho 1/4"		A	8,99
265200	10	Válvula de bola rosca M 1/4" hembra 1/4"		A	16,67

RESTRICTORES DE FLUJO



CÓDIGO	UDS. EMBALAJE	DESCRIPCIÓN	FLUJO	CONEXIÓN	TARIFA	P.V.R.€
953160	5	Restrictor de flujo con conexión instantánea	300cc	1/4"	A	5,79
953161	5	Restrictor de flujo con conexión instantánea	420cc	1/4"	A	9,72
953162	5	Restrictor de flujo con conexión instantánea	550cc	1/4"	A	9,18
268401	5	Restrictor de flujo con conexión instantánea	2000cc	1/4"	A	12,57
266600	5	Restrictor de flujo hembra	300cc	RH1/4"	A	10,65
266800	5	Restrictor de flujo hembra	420cc	RH1/4"	A	10,65
267100	5	Restrictor de flujo hembra	550cc	RH1/4"	A	10,65
268402	5	Restrictor de flujo hembra	1000cc	RH1/4"	A	10,65
752900	5	Restrictor de flujo hembra	1500cc	RH1/4"	A	3,84

CONEXIONES TOMA DE AGUA PARED PARA FILTROS Y EQUIPOS DE ÓSMOSIS



CÓDIGO	UDS. EMBALAJE	DESCRIPCIÓN	ROSCA	CONEXIÓN	TARIFA	P.V.R.€
952351	50	CVA 6753 BB	3/8" X 3/8" BSPP	1/4"	A	18,65
952352	50	CVA 6713 BB	3/8" X 3/8" BSPP	3/8"	A	21,63
952353	50	CVA 6754 BB	1/2" X 1/2" BSPP	1/4"	A	24,27
952354	50	CVA 6714 BB	1/2" X 1/2" BSPP	3/8"	A	22,48

CLIPS DE SOPORTE

	CÓDIGO	UDS. EMBALAJE	DESCRIPCIÓN	TARIFA	P.V.R.
	267400	10	Clip para cartucho de 2"	A	2,17
	267500	10	Clip para cartucho de 2,5" y portamembranas	A	2,17
	267400	10	Clip para cartucho de 2"	A	2,17
	267700	10	Clip doble para cartucho de 2,5" x 2,5"	A	2,17
	764400	10	Clip doble para cartucho de 2" x 2"	A	2,17
	764402	1	Clip doble para filtros de 2"	A	3,67
	764403	1	Clip doble para filtros de 2,5"	A	2,57
	751200	1	Llave de cinta para desmontar portamembranas y portacartuchos	A	16,42

FILTRO PARA DUCHA SHOWER FILTER

PURIFICADOR DE AGUA PARA DUCHAS. ELIMINA CLORO Y OTRAS SUSTANCIAS CLORADAS.

Carga filtrante: KDF y carbón activo GAC

Temperatura máx. 80 °C



CÓDIGO	UDS. EMBALAJE	DESCRIPCIÓN	TARIFA	P.V.R.€
289508	1	Shower Filter	A	42,00
289603	2	Cartucho recambio Shower Filter	A	18,00

SHOWER FILTER

Protección y confort para nuestra piel.



Nuestro Shower Filter le brindará el máximo confort en su ducha diaria, dejando su piel mas suave evitando los productos químicos procedentes del agua.



Obsequie a sus clientes con un regalo útil y confortable.



Carbón activo gac

Carbón activo gac

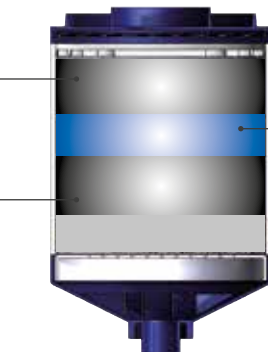

KDF® 55



Rentabilice su servicio de asistencia técnica SAT, ofreciendo un producto económico pero muy útil que su cliente valorará.



Aproveche el contacto con sus clientes para ofrecerles un producto que protegerá su piel y la de su familia.



ATOMIZADORES REDUCTORES DE CONSUMO DE AGUA

AHORRE AGUA A SUS CLIENTES Y COLABORE CON EL MEDIOAMBIENTE.



CÓDIGO	UDS. EMBALAJE	DESCRIPCIÓN	PRESENTACIÓN	TARIFA	P.V.R.€
754113	20	Atomizador grifo 1/2 M	Blister 1 unidad	A	2,42

TUBO DE POLIETILENO DMFIT



DMfit[®]
Conectores rápidos

PULGADAS

CÓDIGO	DESCRIPCIÓN	OD x ID	UDS. EMBALAJE	TARIFA	P.V.R.€/m
956002	Tubo 1/4 blanco DM	1/4" x 0,170	300 m	A	0,40
956003	Tubo 1/4 azul DM	1/4" x 0,170	300 m	A	0,29
956011	Tubo 3/8 blanco DM	3/8" x 1/4"	150 m	A	0,86

MÉTRICA

CÓDIGO	DESCRIPCIÓN	OD x ID	UDS. EMBALAJE	TARIFA	P.V.R.€/m
956020	Tubo 6 x 4 blanco	6 x 4"	300 m	A	0,39
956024	Tubo 8 x 6 blanco	8 x 6"	200 m	A	0,63



* Bajo demanda posibilidad de mayores desarrollos de bobina y marcaje personalizado con cantidad mínima de 2000 metros por referencia.

TUBO DE POLIETILENO





PULGADAS

CÓDIGO	DESCRIPCIÓN	DIÁMETRO INTERNO	CONEXIÓN	UDS. EMBALAJE	TARIFA	P.V.R.€/m
952505	Tubería LDPE 1/4" Natural	0,170"	1/4"	150 m	A	0,94
952506	Tubería LDPE 1/4" Negro	0,170"	1/4"	150 m	A	1,13
952509	Tubería LDPE 3/8" Natural	0,250"	3/8"	150 m	A	1,50
952510	Tubería LDPE 3/8" Negro	0,250"	3/8"	150 m	A	1,70
952508	Tubería LDPE 3/8" Azul	0,250"	3/8"	150 m	A	1,46
952529	Tubería LDPE 1/2" Natural	0,375"	1/2"	100 m	A	2,44
952530	Tubería LDPE 1/2" Negro	0,375"	1/2"	100 m	A	2,32
952527	Tubería LDPE 1/2" Blanco	0,375"	1/2"	100 m	A	2,36
952528	Tubería LDPE 1/2" Azul	0,375"	1/2"	100 m	A	1,94

MÉTRICA

CÓDIGO	DESCRIPCIÓN	OD x ID	UDS. EMBALAJE	TARIFA	P.V.R.€/m
952539	Tubería LDPE 12 x 9 Blanco	12 x 9"	100 m	A	1,15
952553	Tubería LDPE 8 x 6 Blanco	8 x 6"	100 m	A	0,89

ACCESORIOS

CÓDIGO	UDS. EMBALAJE	DESCRIPCIÓN	Tubo	Tubo Ø MM máx.	Tubo Ø MM mín.	TARIFA	P.V.R.€/m
	952843	1	Pinza corta-tubos	1/2"		A	15,29
	952860	1	Tijeras nylon	5/32 (4mm)	5/32 (4mm)	A	127,89
	952841	1	Útil de montaje	3/16, 1/4, 5/16, 3/8, 1/2		A	17,06

CONECTORES TIPO JACO



CÓDIGO	UDS. EMBALAJE	DESCRIPCIÓN	CONEXIÓN: TUBO	CONEXIÓN: ROSCA M	TARIFA	P.V.R.€
274000	10	Conector macho	1/4"	1/4"	A	1,80
274100	10	Conector macho	1/4"	3/8"	A	2,17
274200	10	Conector macho	3/8"	3/8"	A	3,21
274300	10	Conector macho	3/8"	1/4"	A	2,17
274400	10	Codo rosca macho	1/4"	1/8"	A	1,92
274500	10	Codo rosca macho	1/4"	1/4"	A	1,92
274600	10	Codo rosca macho	1/4"	3/8"	A	1,92
274700	10	Codo rosca macho	3/8"	1/4"	A	2,70
274800	10	Codo rosca macho	3/8"	3/8"	A	2,82
274900	10	Codo rosca hembra	1/4"	1/8"	A	1,92



CÓDIGO	UDS. EMBALAJE	DESCRIPCIÓN	CONEXIÓN: TUBO	CONEXIÓN: TUBO	CONEXIÓN: ROSCA M	TARIFA	P.V.R.€
275100	10	Te roscada macho	1/4"	1/4"	1/4"	A	3,46
275200	10	Te roscada macho	3/8"	3/8"	1/4"	A	3,97



CÓDIGO	UDS. EMBALAJE	DESCRIPCIÓN	CONEXIÓN: TUBO	CONEXIÓN: ROSCA	CONEXIÓN: ROSCA M	TARIFA	P.V.R.€
275400	10	Te roscada lateral macho	1/4"	1/4"	1/4"	A	3,08
275500	10	Te roscada lateral macho	3/8"	3/8"	3/8"	A	5,78



CÓDIGO	UDS. EMBALAJE	DESCRIPCIÓN	CONEXIÓN TUBO Ø	TARIFA	P.V.R.€
275700	10	Te igual	1/4"	A	2,82
275800	10	Te igual	3/8"	A	4,48

CONECTORES TIPO JACO



CÓDIGO	UDS. EMBALAJE	DESCRIPCIÓN	CONEXIÓN:		TARIFA	P.V.R.
			TUBO	TUBO		
275900	10	Conector unión	1/4"	1/4"	A	2,70



CÓDIGO	UDS. EMBALAJE	DESCRIPCIÓN	CONEXIÓN:		CONEXIÓN:	TARIFA	P.V.R.€
			TUBO	TUBO	ROSCA M		
275600	10	Te mixta	1/4"	3/8"	1/4"	A	3,21



CÓDIGO	UDS. EMBALAJE	DESCRIPCIÓN	CONEXIÓN:		TARIFA	P.V.R.€
			TUBO	TUBO		
276200	10	Doble conector macho	1/4"	1/4"	A	1,41
276300	10	Doble conector macho	3/8"	3/8"	A	1,66
276400	10	Doble conector macho	1/2"	1/2"	A	1,92
276500	10	Doble conector macho	3/4"	3/4"	A	2,82



CÓDIGO	UDS. EMBALAJE	DESCRIPCIÓN	TARIFA	P.V.R.€
276800	25	Insert para tubo de 1/4"	A	0,45
276900	25	Insert para tubo de 3/8"	A	0,51

Rácores en acetal (BLANCO / PULGADAS)



Uso alimentario y en agua. Los productos Starfit están fabricados con materiales seguros y no tóxicos que cumplen los requisitos de US FDA, WRAS, ANSI/NSF-51 y SK Zert. Nuestros productos son ampliamente utilizados en sistemas de purificación alimentarios/de bebidas y en sistemas neumáticos.

Funcionamiento y calidad. Starfit ofrece un montaje rápido y fácil, ahorrando tiempo y costes. Nuestro sistema de calidad certificado según ISO9001 garantiza a nuestros clientes un nivel superior en la calidad del producto. Los defectos pueden detectarse fácilmente y el mantenimiento es fácil gracias a su sencillo desmontaje.

Diseño de la tapa de pinza. El diseño único de la tapa de pinza oval es de alta calidad y practicidad. Un avance que ha sido bien recibido por clientes de todas las industrias a nivel mundial.

Aplicaciones. Aparte del uso con agua y alimentos, los conectores pueden utilizarse con aire, gases, en vacío y con líquidos. Todas las conexiones pueden montarse y desmontarse varias veces. Una amplia gama de tamaños cubre un amplio espectro de aplicaciones.

Color Blanco.

Junta tórica. NBR.



CONECTORES EN ACETAL



CÓDIGO	UDS. EMBALAJE	DESCRIPCIÓN	CONEXIÓN:		CONEXIÓN: ROSCA M	TARIFA	P.V.R.€
			TUBO	TUBO			
951405	10	Pasatabiques	1/4	1/4	M16xP1	A	3,14
951417	10	Pasatabiques	1/4	3/8	M20xP1,5	A	3,17
951418	10	Pasatabiques	5/16	5/16	M20xP1,5	A	3,55
951419	10	Pasatabiques	3/8	1/4	M20xP1,5	A	3,81
951406	10	Pasatabiques	3/8	3/8	M20xP1,5	A	3,93
951420	10	Pasatabiques	1/2	1/2	M27xP1,5	A	4,14



CÓDIGO	UDS. EMBALAJE	DESCRIPCIÓN	ESPIGA	ROSCA M	TARIFA	P.V.R.€
950543	10	Adaptador macho espiga lisa. Rosca BSPT	5/16	3/8	A	0,88
950544	10	Adaptador macho espiga lisa. Rosca BSPT	3/8	1/4	A	0,89
950545	10	Adaptador macho espiga lisa. Rosca BSPT	3/8	3/8	A	0,95
950546	10	Adaptador macho espiga lisa. Rosca BSPT	1/2	1/2	A	1,84



CÓDIGO	UDS. EMBALAJE	DESCRIPCIÓN	TUBO	TARIFA	P.V.R.€
952107	10	Cruz igual	5/16	A	4,61
952108	10	Cruz igual	3/8	A	5,26
952109	10	Cruz igual	1/2	A	10,47

CONECTORES EN ACETAL



CÓDIGO	UDS. EMBALAJE	DESCRIPCIÓN	TUBO	ESPIGA	TARIFA	P.V.R.€
950213	10	Codo espiga lisa	1/4	1/4	A	2,13
950214	10	Codo espiga lisa	1/4	3/8	A	2,55
950215	10	Codo espiga lisa	5/16	5/16	A	2,31
950216	10	Codo espiga lisa	5/16	3/8	A	2,38
950217	10	Codo espiga lisa	3/8	3/8	A	3,47
950218	10	Codo espiga lisa	3/8	1/2	A	3,07
950219	10	Codo espiga lisa	1/2	1/2	A	3,65



CÓDIGO	UDS. EMBALAJE	DESCRIPCIÓN	TUBO	TUBO	TARIFA	P.V.R.€
950724	10	Unión doble	1/4	1/4	A	2,46
950725	10	Unión doble	5/16	5/32	A	2,24
950726	10	Unión doble	5/16	3/16	A	2,31
950727	10	Unión doble	5/16	1/4	A	2,73
950728	10	Unión doble	5/16	5/16	A	2,92
950729	10	Unión doble	3/8	3/16	A	2,57
950730	10	Unión doble	3/8	1/4	A	3,38
950731	10	Unión doble	3/8	5/16	A	3,24
950732	10	Unión doble	3/8	3/8	A	3,61
950733	10	Unión doble	1/2	5/16	A	3,56
950734	10	Unión doble	1/2	3/8	A	3,79
950735	10	Unión doble	1/2	1/2	A	3,36
950736	10	Unión doble	3/8	7.5mm	A	3,54



CÓDIGO	UDS. EMBALAJE	DESCRIPCIÓN	TUBO	TARIFA	P.V.R.€
952010	10	Tapón final	1/4	A	1,35
952012	10	Tapón final	3/8	A	1,96
952013	10	Tapón final	1/2	A	2,25

CONECTORES EN ACETAL



CÓDIGO	UDS. EMBALAJE	DESCRIPCIÓN	TUBO	TARIFA	P.V.R.€
952016	10	Tapón	1/4	A	0,50
952017	10	Tapón	5/16	A	0,43
952018	10	Tapón	3/8	A	0,57
952019	10	Tapón	1/2	A	0,98



CÓDIGO	UDS. EMBALAJE	DESCRIPCIÓN	TUBO	TUBO	TARIFA	P.V.R.€
951916	10	Divisor 2 vías	1/4	1/4	A	2,56
951917	10	Divisor 2 vías	5/16	5/16	A	2,65
951918	10	Divisor 2 vías	3/8	5/16	A	2,55
951919	10	Divisor 2 vías	3/8	3/8	A	7,50
951920	10	Divisor 2 vías	3/8	1/2	A	3,74
951921	10	Divisor 2 vías	1/2	1/2	A	3,69



CÓDIGO	UDS. EMBALAJE	DESCRIPCIÓN	TUBO	ROSCA	TARIFA	P.V.R.€
951803	10	Adaptador grifo cocina. Rosca NPSM	1/4	1/2-1/4	A	3,93
951804	10	Adaptador grifo cocina. Rosca NPSM	3/8	1/2-1/4	A	4,39



Para instalar antes del filtro y máquina de ósmosis



CÓDIGO	UDS. EMBALAJE	DESCRIPCIÓN	TUBO	TUBO	TARIFA	P.V.R.€
951922	10	Racor en U	1/4	1/4	A	2,84
951923	10	Racor en U	5/16	5/16	A	4,87
951924	10	Racor en U	3/8	3/8	A	4,09
951925	10	Racor en U	1/2	1/2	A	5,41

CONECTORES EN ACETAL



CÓDIGO	UDS. EMBALAJE	DESCRIPCIÓN	TUBO	ROSCA	TARIFA	P.V.R.€
950213	10	Codo espiga lisa	1/4	1/4	A	2,13
950214	10	Codo espiga lisa	1/4	3/8	A	2,55



Para instalar antes del filtro y máquina de ósmosis



CÓDIGO	UDS. EMBALAJE	DESCRIPCIÓN	ROSCA	ROSCA H	TARIFA	P.V.R.€
951800	10	Adaptador H-H. Rosca BSP	3/4	1/4	A	2,00



Para instalar antes del filtro y máquina de ósmosis



CÓDIGO	UDS. EMBALAJE	DESCRIPCIÓN	TUBO	TUBO	TARIFA	P.V.R.€
950955	10	Adaptador hembra. Rosca BSP (asiento plano)	3/8	1/2	A	4,00
950956	10	Adaptador hembra. Rosca BSP (asiento plano)	3/8	5/8	A	3,14
950957	10	Adaptador hembra. Rosca BSP (asiento plano)	1/2	3/8	A	3,65
950958	10	Adaptador hembra. Rosca BSP (asiento plano)	1/2	1/2	A	4,67
950959	10	Adaptador hembra. Rosca BSP (asiento plano)	1/2	5/8	A	4,69



Incluye junta interior



CÓDIGO	UDS. EMBALAJE	DESCRIPCIÓN	TUBO	TUBO	TARIFA	P.V.R.€
950939	10	Adaptador hembra. Rosca BSP (asiento plano)	3/8	1/2	A	2,32
950940	10	Adaptador hembra. Rosca BSP (asiento plano)	3/8	5/8	A	2,00
950941	10	Adaptador hembra. Rosca BSP (asiento plano)	1/2	3/8	A	2,82



CÓDIGO	UDS. EMBALAJE	DESCRIPCIÓN	TUBO	ROSCA H	TARIFA	P.V.R.€
950942	10	Adaptador hembra. Rosca UNF (asiento en V)	1/4	7/16-20	A	2,44
950943	10	Adaptador hembra. Rosca UNF (asiento en V)	5/16	7/16-20	A	2,44
950944	10	Adaptador hembra. Rosca UNF (asiento en V)	3/8	7/16-20	A	3,63
950945	10	Adaptador hembra. Rosca UNF (asiento en V)	3/8	5/8-18	A	3,68



7/16 corresponde a 1/4MFL. 5/8 corresponde a 3/8 MFL.

CONECTORES EN ACETAL



CÓDIGO	UDS. EMBALAJE	DESCRIPCIÓN	TUBO	ROSCA H	TARIFA	P.V.R.€
950960	10	Adaptador para grifos. Rosca UNS	1/4	7/16-24	A	1,86
950961	10	Adaptador para grifos. Rosca UNS	5/16	7/16-24	A	3,22
950962	10	Adaptador para grifos. Rosca UNS	3/8	7/16-24	A	3,77
950964	10	Adaptador hembra. Rosca UNS	3/8	1/2-16	A	2,89
950965	10	Adaptador hembra. Rosca UNS	1/2	1/2-16	A	3,64



Incluye junta interior



CÓDIGO	UDS. EMBALAJE	DESCRIPCIÓN	ESPIGA	ROSCA M	TARIFA	P.V.R.€
950532	10	Adaptador macho espiga lisa. Rosca NPTF	1/4	1/8	A	1,11
950533	10	Adaptador macho espiga lisa. Rosca NPTF	1/4	1/4	A	0,81
950534	10	Adaptador macho espiga lisa. Rosca NPTF	5/16	1/8	A	0,75
950535	10	Adaptador macho espiga lisa. Rosca NPTF	5/16	1/4	A	1,03
950536	10	Adaptador macho espiga lisa. Rosca NPTF	5/16	3/8	A	0,86
950537	10	Adaptador macho espiga lisa. Rosca NPTF	3/8	1/4	A	0,93
950538	10	Adaptador macho espiga lisa. Rosca NPTF	3/8	3/8	A	0,83
950539	10	Adaptador macho espiga lisa. Rosca NPTF	1/2	3/8	A	0,88
950540	10	Adaptador macho espiga lisa. Rosca NPTF	1/2	1/2	A	1,20

FILTROS EN LÍNEA



CÓDIGO	UDS. EMBALAJE	DESCRIPCIÓN	TUBO	TUBO	TARIFA	P.V.R.€
953000	50	Filtro en línea. Malla 100 µs	1/4	1/4	A	12,23
953001	50	Filtro en línea. Malla 100 µs	5/16	5/16	A	9,52
953002	50	Filtro en línea. Malla 100 µs	3/8	3/8	A	13,23
953003	40	Filtro en línea. Malla 100 µs	1/2	1/2	A	5,47

CONECTORES EN ACETAL



CÓDIGO	UDS. EMBALAJE	DESCRIPCIÓN	TUBO	ROSCA M	TARIFA	P.V.R.€
950358	10	Adaptador macho. Rosca NPTF	1/4	1/8	A	1,73
950359	10	Adaptador macho. Rosca NPTF	1/4	1/4	A	1,91
950360	10	Adaptador macho. Rosca NPTF	1/4	3/8	A	2,24
950361	10	Adaptador macho. Rosca NPTF	1/4	1/2	A	2,39
950362	10	Adaptador macho. Rosca NPTF	5/6	1/8	A	1,92
950363	10	Adaptador macho. Rosca NPTF	5/16	1/4	A	2,27
950364	10	Adaptador macho. Rosca NPTF	5/6	3/8	A	2,50
950365	10	Adaptador macho. Rosca NPTF	3/8	1/8	A	2,30
950366	10	Adaptador macho. Rosca NPTF	3/8	1/4	A	2,50
950367	10	Adaptador macho. Rosca NPTF	3/8	3/8	A	2,81
950368	10	Adaptador macho. Rosca NPTF	3/8	1/2	A	3,80
950369	10	Adaptador macho. Rosca NPTF	1/2	3/8	A	4,51
950370	10	Adaptador macho. Rosca NPTF	1/2	1/2	A	4,49



CÓDIGO	UDS. EMBALAJE	DESCRIPCIÓN	TUBO	TUBO	TARIFA	P.V.R.€
950022	10	Codo	1/4	1/4	A	2,41
950023	10	Codo	5/16	5/32	A	2,65
950024	10	Codo	5/16	3/16	A	2,47
950025	10	Codo	5/16	1/4	A	3,05
950026	10	Codo	5/16	5/16	A	2,11
950027	10	Codo	3/8	3/16	A	2,48
950028	10	Codo	3/8	1/4	A	3,24
950029	10	Codo	3/8	5/16	A	2,71
950030	10	Codo	3/8	3/8	A	3,07
950031	10	Codo	1/2	1/4	A	3,70
950032	10	Codo	1/2	5/16	A	3,22
950033	10	Codo	1/2	3/8	A	3,11
950034	10	Codo	1/2	1/2	A	4,45

CONECTORES EN ACETAL



CÓDIGO	UDS. EMBALAJE	DESCRIPCIÓN	TUBO	ROSCA M	TARIFA	P.V.R.€
952211	10	Codo rosca macho. Rosca NPTF	1/4	1/8	A	2,16
952212	10	Codo rosca macho. Rosca NPTF	1/4	1/4	A	2,14
952213	10	Codo rosca macho. Rosca NPTF	1/4	3/8	A	1,96
952214	10	Codo rosca macho. Rosca NPTF	5/16	1/4	A	1,97
952215	10	Codo rosca macho. Rosca NPTF	5/16	3/8	A	2,03
952216	10	Codo rosca macho. Rosca NPTF	3/8	1/4	A	2,25
952217	10	Codo rosca macho. Rosca NPTF	3/8	3/8	A	2,56
952218	10	Codo rosca macho. Rosca NPTF	1/2	1/8	A	3,32
952219	10	Codo rosca macho. Rosca NPTF	1/2	1/2	A	3,69



CÓDIGO	UDS. EMBALAJE	DESCRIPCIÓN	TUBO	TUBO	TUBO	TARIFA	P.V.R.€
950615	10	Te	1/4	1/4	1/4	A	3,12
950616	10	Te	5/16	5/16	5/16	A	3,29
950617	10	Te	3/8	3/8	1/4	A	4,29
950618	10	Te	3/8	3/8	3/8	A	4,18
950619	10	Te	1/2	1/2	3/8	A	4,11
950620	10	Te	1/2	1/2	1/2	A	5,11



CÓDIGO	UDS. EMBALAJE	DESCRIPCIÓN	TUBO	ROSCA H	TARIFA	P.V.R.€
950933	10	Adaptador hembra. Rosca NPTF	1/4	1/8	A	1,48
950934	10	Adaptador hembra. Rosca NPTF	1/4	1/4	A	2,10
950935	10	Adaptador hembra. Rosca NPTF	5/16	1/8	A	2,23
950936	10	Adaptador hembra. Rosca NPTF	5/16	1/4	A	2,55
950937	10	Adaptador hembra. Rosca NPTF	3/8	1/8	A	2,77
950938	10	Adaptador hembra. Rosca NPTF	3/8	1/4	A	3,70



CÓDIGO	UDS. EMBALAJE	DESCRIPCIÓN	TUBO	ROSCA H	TARIFA	P.V.R.€
950946	10	Adaptador hembra. Rosca BSP (asiento cónico)	1/4	3/8	A	2,13
950947	10	Adaptador hembra. Rosca BSP (asiento cónico)	1/4	1/2	A	2,63
950948	10	Adaptador hembra. Rosca BSP (asiento cónico)	5/16	3/8	A	2,26
950949	10	Adaptador hembra. Rosca BSP (asiento cónico)	5/16	1/2	A	2,51
950950	10	Adaptador hembra. Rosca BSP (asiento cónico)	3/8	3/8	A	4,27
950951	10	Adaptador hembra. Rosca BSP (asiento cónico)	3/8	1/2	A	3,78
950952	10	Adaptador hembra. Rosca BSP (asiento cónico)	3/8	5/8	A	3,87
950953	10	Adaptador hembra. Rosca BSP (asiento cónico)	1/2	5/8	A	4,69

CONECTORES EN ACETAL



CÓDIGO	UDS. EMBALAJE	DESCRIPCIÓN	TUBO	TUBO	TARIFA	P.V.R.€
952400	10	Regulador de caudal en unión doble	1/4	1/4	A	9,98
952401	10	Regulador de caudal en unión doble	3/8	3/8	A	10,90
952404	10	Regulador de caudal en codo	1/4	1/4	A	9,09
952405	10	Regulador de caudal en codo	3/8	3/8	A	11,55



CÓDIGO	UDS. EMBALAJE	DESCRIPCIÓN	TUBO	TUBO	TARIFA	P.V.R.€
952408	10	Regulador de caudal en adaptador hembra acodado. Rosca NPTF	1/4	1/4	A	10,24
952409	10	Regulador de caudal en adaptador hembra acodado. Rosca NPTF	3/8	3/8	A	11,05



CÓDIGO	UDS. EMBALAJE	DESCRIPCIÓN	TUBO	TUBO	TARIFA	P.V.R.€
952412	10	Regulador de caudal en adaptador macho. Rosca NPTF	1/4	1/4	A	10,24
952413	10	Regulador de caudal en adaptador macho. Rosca NPTF	3/8	3/8	A	11,05



CÓDIGO	UDS. EMBALAJE	DESCRIPCIÓN	TUBO	TUBO	TARIFA	P.V.R.€
952301	10	Llave de paso en adaptador macho. Rosca NPTF	1/4	1/4	A	12,80
952302	10	Llave de paso en adaptador macho. Rosca NPTF	3/8	3/8	A	15,30
952303	10	Llave de paso en adaptador macho. Rosca NPTF	1/2	1/2	A	16,43

VÁLVULAS ANTIRRETORNO



CÓDIGO	UDS. EMBALAJE	DESCRIPCIÓN	SALIDA TUBO	ENTRADA TUBO	TARIFA	P.V.R.€
951300	10	Válvula antirretorno	1/4	1/4	A	15,75
951307	10	Válvula antirretorno	1/4	5/16	A	16,00
951301	10	Válvula antirretorno	5/16	5/16	A	17,52
951302	10	Válvula antirretorno	3/8	3/8	A	23,89
951303	10	Válvula antirretorno	1/2	1/2	A	26,26



entrada

CÓDIGO	UDS. EMBALAJE	DESCRIPCIÓN	TUBO	ROSCA	TARIFA	P.V.R.€
951310	10	Válvula antirretorno acodada. Rosca NPTF	1/4	1/8	A	8,64

CONECTORES EN ACETAL



CÓDIGO	UDS. EMBALAJE	DESCRIPCIÓN	RACOR*	TUBO	TUBO	TARIFA	P.V.R.€
952304	10	Llave de paso en unión doble	S*	1/4	1/4	A	13,11
952305	10	Llave de paso en unión doble	S*	5/16	5/16	A	16,34
952300	10	Llave de paso en unión doble	S*	3/8	3/8	A	15,19
952306	10	Llave de paso en unión doble	S*	1/2	1/2	A	16,78



CÓDIGO	UDS. EMBALAJE	DESCRIPCIÓN	TUBO	ROSCA H	TARIFA	P.V.R.€
952313	10	Llave de paso en adaptador hembra. Rosca NPTF	3/8	1/2	A	8,56



CÓDIGO	UDS. EMBALAJE	DESCRIPCIÓN	TUBO	ROSCA H	TARIFA	P.V.R.€
952307	10	Llave de paso en adaptador hembra acodado. Rosca NPTF	1/4	1/4	A	13,25
952308	10	Llave de paso en adaptador hembra acodado. Rosca NPTF	3/8	1/4	A	14,81
952309	10	Llave de paso en adaptador hembra acodado. Rosca NPTF	3/8	3/8	A	13,25
952310	10	Llave de paso en adaptador hembra acodado. Rosca NPTF	3/8	1/2	A	10,59
952311	10	Llave de paso en adaptador hembra acodado. Rosca NPTF	1/2	3/8	A	12,46
952312	10	Llave de paso en adaptador hembra acodado. Rosca NPTF	1/2	1/2	A	12,02



CÓDIGO	UDS. EMBALAJE	DESCRIPCIÓN	TUBO	TUBO	TARIFA	P.V.R.€
952315	10	Llave de paso en unión doble (leva corta)	3/8	3/8	A	13,95



CÓDIGO	UDS. EMBALAJE	DESCRIPCIÓN	TAMAÑO	TARIFA	P.V.R.€
952316	10	Base de fijación	3/8	A	2,06



*Racor. S = tamaño pequeño.



5. HORECA / RUNBOTT

Botellas cristal Horeca / Columbia Aqua 214
Botellas termo / Runbott 220



GOLDEN 50 cl. / 70 cl.

DATOS
TÉCNICOS

	GOLDEN 50 cl.	GOLDEN 70 cl.
Peso	500 gr	600 gr
Altura total	249 mm	276 mm
Diámetro	72 mm	79 mm

Caja de 24 unidades

INCLUYE TAPÓN ROSCADO

Fotolito y manipulación: 108 € / Precio neto.

Impresión a 1 tinta. (Color a elegir)

CÓDIGO	DESCRIPCIÓN	TARIFA	P.V.R.€
710065	Botella Golden 50 cl. neutra con tapón gris	C	5,57
710067	Botella Golden 50 cl. neutra con tapón azul	C	7,73
710066	Botella Golden 70 cl. neutra con tapón gris	C	6,37
710068	Botella Golden 70 cl. neutra con tapón azul	C	8,03
710089	Tapón gris oscuro en bolsa de 24 unidades	C	1,28
710090	Tapón azul en bolsa de 24 unidades	C	1,23

PERSONALIZACIÓN	TARIFA	P.V.R. 48 uds.	96 a 384 uds.
Botella Golden 50 cl. con vitrificado personalizado tapón gris	C	9,94	9,07
Botella Golden 70 cl. con vitrificado personalizado tapón gris	C	9,75	8,27
Botella Golden 50 cl. con vitrificado personalizado tapón azul	C	9,94	9,07
Botella Golden 70 cl. con vitrificado personalizado tapón azul	C	9,75	8,27



SÖDER 85 cl.

DATOS
TÉCNICOS

	SÖDER 85 cl.
Peso	406 gr
Altura total	290 mm
Diámetro	95 mm

Caja de 20 unidades

INCLUYE TAPÓN INOX. A PRESIÓN

Fotolito y manipulación: 108 € / Precio neto.

Impresión a 1 tinta. (Color a elegir)

CÓDIGO	DESCRIPCIÓN	TARIFA	P.V.R.€
701075	Botella Söder 85 cl. neutra.	C	28,18

PERSONALIZACIÓN	TARIFA	P.V.R. 48 uds.	96 a 384 uds.
Botella Söder 85 cl. vitrificado personalizado.	C	32,56	31,68



SILVER 50 cl. / 70 cl.

DATOS TÉCNICOS

	SILVER 50 cl.	SILVER 70 cl.
Peso	520 gr	620 gr
Altura total	246 mm	281 mm
Diámetro	69 mm	80 mm

Caja de 24 unidades

Fotolito y manipulación: 108 € / Precio neto.

Impresión a 1 tinta. (Color a elegir)

CÓDIGO	DESCRIPCIÓN	TARIFA	P.V.R. €
972032	Botella Silver 50 cl. neutra. Tapón gris. Caja de 24 unidades	C	5,57
972033	Botella Silver 50 cl. neutra. Tapón negro. Caja de 24 unidades	C	7,73
972035	Botella Silver 70 cl. neutra. Tapón gris. Caja de 24 unidades	C	6,37
972034	Botella Silver 70 cl. neutra. Tapón negro. Caja de 24 unidades	C	8,03
971987	Tapón de plástico negro en bolsa de 24 unidades	C	1,28
972011	Tapón de plástico gris en bolsa de 24 unidades	C	1,23

PERSONALIZACIÓN	TARIFA	P.V.R. 48 uds.	96 a 384 uds.
Botella Silver 50 cl. vitrificado personalizado tapón gris	C	9,94	9,07
Botella Silver 70 cl. vitrificado personalizado tapón gris	C	9,75	8,27
Botella Silver 50 cl. vitrificado personalizado tapón negro	C	9,94	9,07
Botella Silver 70 cl. vitrificado personalizado tapón negro	C	9,75	8,27



VEZZANA 50 cl. / 75 cl.

DATOS
TÉCNICOS

	VEZZANA 50 cl.	VEZZANA 75 cl.
Peso	500 gr	600 gr
Altura total	199,7 mm	219 mm
Diámetro	84 mm	94 mm

Caja de 24 unidades

INCLUYE TAPÓN ROSCADO

Fotolito y manipulación: 108 € / Precio neto.

Impresión a 1 tinta. (Color a elegir)

CÓDIGO	DESCRIPCIÓN	TARIFA	P.V.R.€
971770	Botella Vezzana 50 cl. neutra. Tapón plata. vidrio reciclado	C	6,64
971768	Botella Vezzana 50 cl. neutra. Tapón azul. vidrio reciclado	C	8,23
971764	Botella Vezzana 75 cl. neutra. Tapón plata.	C	7,70
971765	Botella Vezzana 75 cl. neutra. Tapón azul.	C	8,90
700052	Tapón azul en bolsa de 24 unidades	C	1,90
700051	Tapón plata en bolsa de 24 unidades	C	0,54

PERSONALIZACIÓN	TARIFA	P.V.R. 48 uds.	96 a 384 uds.
Botella Vezzana 50 cl. vitrificado personalizado tapón plata	C	11,01	10,74
Botella Vezzana 75 cl. vitrificado personalizado tapón plata	C	12,08	11,20
Botella Vezzana 50 cl. vitrificado personalizado tapón azul	C	12,60	11,73
Botella Vezzana 75 cl. vitrificado personalizado tapón azul	C	13,27	12,40



VAJOLET 70 cl.

DATOS
TÉCNICOS

	VAJOLET 70 cl.
Peso	600 gr
Altura total	208 mm
Diámetro	91 mm

Caja de 24 unidades

INCLUYE TAPÓN ROSCADO

Fotolito y manipulación: 108 € / Precio neto.

Impresión a 1 tinta. (Color a elegir)

CÓDIGO	DESCRIPCIÓN	TARIFA	P.V.R.€
971777	Botella Vajolet 70 cl. neutra. Tapón plata.	C	7,67
971778	Botella Vajolet 70 cl. neutra. Tapón azul.	C	7,05
700052	Tapón azul en bolsa de 24 unidades	C	1,90
700051	Tapón plata en bolsa de 24 unidades	C	0,54

PERSONALIZACIÓN	TARIFA	P.V.R. 48 uds.	96 a 384 uds.
Botella Vajolet 70 cl. vitrificado personalizado tapón plata	C	11,42	10,55
Botella Vajolet 70 cl. vitrificado personalizado tapón azul	C	12,05	11,17



MINUIT 35 cl. / 50 cl.

DATOS TÉCNICOS

	MINUIT 35 cl.	MINUIT 50 cl.
Peso	400 gr	575 gr
Altura total	177 mm	194 mm
Diámetro	73 mm	81 mm

Caja de 24 unidades

INCLUYE TAPÓN ROSCADO ALUMINIO

Fotolito y manipulación: 108 € / Precio neto.

Impresión a 1 tinta. (Color a elegir)

CÓDIGO	DESCRIPCIÓN	TARIFA	P.V.R. €
710078	Botella Minuit 35 cl. neutra.	C	5,80
701063	Botella Minuit 50 cl. neutra.	C	8,61
700051	Tapón de aluminio plata en bolsa de 24 unidades	C	0,73

PERSONALIZACIÓN	TARIFA	P.V.R. 48 uds.	96 a 384 uds.
Botella Minuit 35 cl. vitrificado personalizado tapón plata	C	10,17	9,30
Botella Minuit 50 cl. vitrificado personalizado tapón plata	C	12,99	12,11



VERTEX 70 cl.

DATOS TÉCNICOS

	VAJOLET 70 cl.
Peso	780 gr
Altura total	258 mm
Diámetro	85 mm

Caja de 24 unidades

INCLUYE TAPÓN ROSCADO ALUMINIO

Fotolito y manipulación: 108 € / Precio neto.

Impresión a 1 tinta. (Color a elegir)

CÓDIGO	DESCRIPCIÓN	TARIFA	P.V.R. €
700271	Botella Vertex 70 cl. neutra. Tapón plata.	C	7,64
800142	Botella Vertex 70 cl. neutra. Tapón azul.	C	8,06
700051	Tapón plata en bolsa de 24 unidades	C	0,54
700052	Tapón azul en bolsa de 24 unidades	C	1,90
700298	Tapón negro en bolsa de 24 unidades	C	1,90

PERSONALIZACIÓN	TARIFA	P.V.R. 48 uds.	96 a 384 uds.
Botella Vertex 70 cl. vitrificado personalizado tapón plata	C	11,93	11,22
Botella Vertex 70 cl. vitrificado personalizado tapón azul	C	12,44	11,48
Botella Vertex 70 cl. vitrificado personalizado tapón negro	C	12,44	11,48



BREVA 50 cl. / 75 cl.

**DATOS
TÉCNICOS**

	BREVA 50 cl.	BREVA 75 cl.
Peso	575 gr	750 gr
Altura total	224 mm	260 mm
Diámetro	89 mm	101 mm

Caja de 24 unidades

Fotolito y manipulación: 108 € / Precio neto.

Impresión a 1 tinta. (Color a elegir)

CÓDIGO	DESCRIPCIÓN	TARIFA	P.V.R.€
700113	Botella Breva 50 cl. neutra.	C	6,82
700055	Botella Breva 75 cl. neutra.	C	11,79

PERSONALIZACIÓN	TARIFA	P.V.R. 48 uds.	96 a 384 uds.
Botella Breva 50 cl. vitrificado personalizado	C	11,19	10,32
Botella Breva 75 cl. vitrificado personalizado	C	16,17	15,29



Tapón a presión de silicona, opcional.

VEGA 1 l.

**DATOS
TÉCNICOS**

	VEGA 1 l.
Peso	600 gr
Altura total	263 mm
Diámetro	89 mm

Caja de 20 unidades

NO INCLUYE TAPÓN

Fotolito y manipulación: 108 € / Precio neto.

Impresión a 1 tinta. (Color a elegir)

CÓDIGO	DESCRIPCIÓN	TARIFA	P.V.R.€
701086	Botella Vega 1l. neutra.	C	15,57
700134	Tapón de silicona negro en bolsa de 20 unidades	C	2,12

PERSONALIZACIÓN	TARIFA	P.V.R. 48 uds.	96 a 384 uds.
Botella Vega 1l. vitrificado personalizado	C	19,94	19,07



MADISON 50 cl. / 70 cl.

DATOS
TÉCNICOS

	MADISON 50 cl.	MADISON 70 cl.
Peso	480 gr	620 gr
Altura total	247 mm	272 mm
Diámetro	66 mm	73,5 mm

Caja de 20 unidades

INCLUYE TAPÓN ROSCADO

Fotolito y manipulación: 108 € / Precio neto.

Impresión a 1 tinta. (Color a elegir)

CÓDIGO	DESCRIPCIÓN	TARIFA	P.V.R.€
701033	Botella Madison 50 cl. neutra.	C	7,83
700072	Botella Madison 70 cl. neutra.	C	7,93
700102	Tapón negro en bolsa de 24 unidades	C	1,92

PERSONALIZACIÓN	TARIFA	P.V.R. 48 uds.	96 a 384 uds.
Botella Madison 50 cl. vitrificado personalizado	C	10,83	9,95
Botella Madison 70 cl. vitrificado personalizado	C	12,21	11,33



BROOKLYN 75 cl.

DATOS
TÉCNICOS

	BROOKLYN 75 cl.
Peso	650 gr
Altura total	278 mm
Diámetro	79 mm

Caja de 24 unidades

INCLUYE TAPÓN ROSCADO ALUMINIO

Fotolito y manipulación: 108 € / Precio neto.

Impresión a 1 tinta. (Color a elegir)

CÓDIGO	DESCRIPCIÓN	TARIFA	P.V.R.€
710021	Botella Brooklyn 75 cl. neutra. Tapón plata.	C	6,90
800139	Botella Brooklyn 75 cl. neutra. Tapón azul.	C	6,94
700051	Tapón de aluminio plata en bolsa de 24 unidades	C	0,54
700052	Tapón de aluminio azul en bolsa de 24 unidades	C	1,90
700298	Tapón de aluminio negro en bolsa de 24 unidades	C	1,89

PERSONALIZACIÓN	TARIFA	P.V.R. 48 uds.	96 a 384 uds.
Botella Brooklyn 75 cl. vitrificado personalizado tapón plata	C	11,28	10,40
Botella Brooklyn 75 cl. vitrificado personalizado tapón azul	C	11,31	10,44
Botella Brooklyn 75 cl. vitrificado personalizado tapón negro	C	11,31	10,44

RUNBOTT SPORT 60CL

runbott.com

@runbott.official

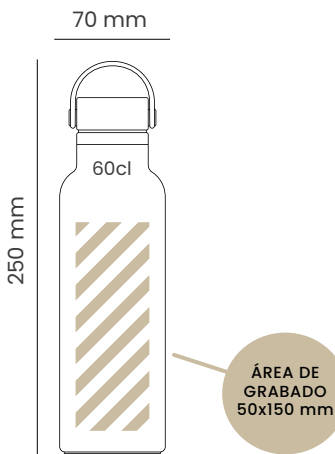

CARACTERÍSTICAS

Botella termo: Runbott Sport 60 cl

- Recubrimiento interior cerámico
- Doble pared con aislamiento intermedio
- Acero 304 de calidad alimentaria
- Libre de BPA
- Tapón plástico roscado
- 24 horas fría - 12 horas caliente
- Base de goma antideslizante
- Acabado satinado
- **Personalizable con grabado laser**



SPORT 60								
	Blanco	Nata	Antracita	Negro	Oliva	Esmeralda	Verde	Lima
	970246	971582	970634	970248	971577	970632	970635	970291
	Menta	Melón	Limón	Mostaza	Cielo	Azul	Azul reflex	Marino
	970633	971313	971312	970630	970629	970245	971626	971544
	Lavanda	Berenjena	Violeta	Lila	Rosa	Fucsia	Coral	Rojo
	971543	971545	970636	970292	970295	970293	970631	970290

DESCRIPCIÓN		TARIFA	P.V.R. €
Runbott Sport 60 cl. (tarifa aplicable a todos los colores)		K	30,00
PRECIO NETO €		16 UDS	32-64 UDS
		15,00	14,00
			80 UNS
			13,00
CÓDIGO	DESCRIPCIÓN	PRECIO NETO €	
970272	Grabado láser personalización con tu marca (logo Runbott en el anverso)	3,50	

RUNBOTT CITY 35CL / 50CL

runbott.com

@runbott.official

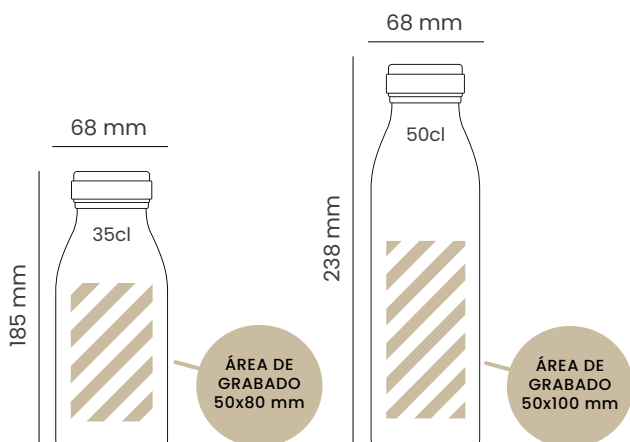

CARACTERÍSTICAS

Botella termo: Runbott City 35 cl / 50 cl

- Doble pared con aislamiento intermedio
- Acero 316 de calidad alimentaria
- Libre de BPA
- Tapón acero inoxidable roscado
- 24 horas fría - 12 horas caliente
- Base de goma antideslizante
- Acabado satinado
- **Personalizable con grabado laser**



DESCRIPCIÓN	TARIFA	P.V.R.€	
Runbott City 35 cl. (tarifa aplicable a todos los colores)	K	27,00	
PRECIO NETO €	16 UDS	32-64 UDS	80 UNS
	14,00	13,00	12,00
CÓDIGO	DESCRIPCIÓN	PRECIO NETO €	
970272	Grabado láser personalización con tu marca (logo Runbott en el anverso)	3,50	



DESCRIPCIÓN	TARIFA	P.V.R.€	
Runbott City 50 cl. (tarifa aplicable a todos los colores)	K	28,00	
PRECIO NETO €	16 UDS	32-64 UDS	80 UNS
	14,00	13,00	12,00
CÓDIGO	DESCRIPCIÓN	PRECIO NETO €	
970272	Grabado láser personalización con tu marca (logo Runbott en el anverso)	3,50	

PERSONALIZACIÓN LÁSER

runbott.com

@runbott.official



Las Runbott se pueden personalizar con la técnica del grabado láser, que elimina la capa superior de pintura, dejando a la vista el acero inoxidable de la parte exterior del termo.

ÁREA MÁXIMA DE GRABADO

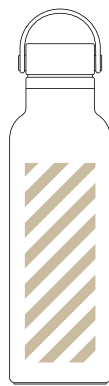

Runbott Sopot 60 cl.
50 x 150 mm



Runbott City 35 cl.
50 x 80 mm



Runbott City 50 cl.
50 x 100 mm

CÓDIGO	DESCRIPCIÓN	UNIDADES	PRECIO NETO €
970272	Grabado láser con su marca (logotipo Runbott en el anverso)	1	3,50



RUNBOTT ACCESORIOS

 runbott.com

 @runbott.official

CÓDIGO	DESCRIPCIÓN	UNIDADES	TARIFA	P.V.R.€
970477	Tapón Runbott (estándar)	1	K	6,30



+



CÓDIGO	DESCRIPCIÓN	UNIDADES	TARIFA	P.V.R.€
970421	Tapón Runbott Sport (con boquilla) <ul style="list-style-type: none"> • Boquilla de silicona intercambiable • Lengüeta protectora de la boquilla • Anilla lateral para un transporte más cómodo. • 2 Cánulas incluidas • Blister unitario 	1	K	6,83



CÓDIGO	DESCRIPCIÓN	UNIDADES	TARIFA	P.V.R.€
970320	Funda Runbott Neopreno <ul style="list-style-type: none"> • Disponible para modelos Runbott de 60cl. • Proteje de golpes y arañazos • Asa regulable para comodidad de transporte • Blister unitario 	1	K	7,35

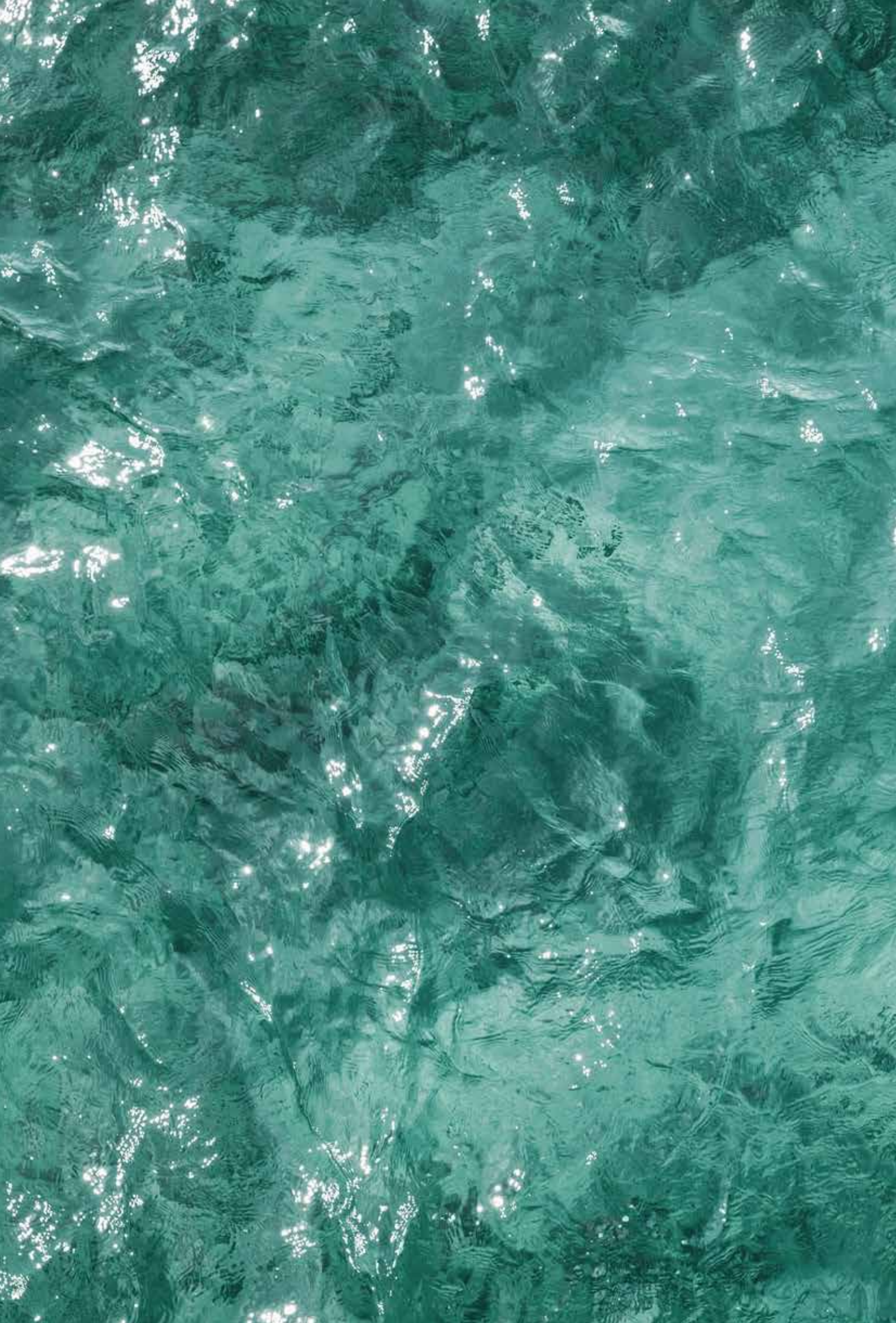

6. MATERIAL DE DEMOSTRACIÓN E HIGIENIZACIÓN

Maleta higienización y productos NeatWork	226
DESCALCIFICACIÓN / ÓSMOSIS	227
Reactivos demostración y adaptadores	228
Maleta de demostración Hydron	229
Medidores portátiles	230
Analizadores, accesorios y reactivos	231
Maleta demostración e higienización	232
Maleta demostración electrólisis WA.Test	233
Conexiones NeatWork maleta de demostración	234
Productos NeatWork higienización equipos	235

MALETA DE HIGIENIZACIÓN

**Descripción:**

Maletín de higienización empleado para higienizar equipos domésticos de ósmosis inversa.

Equipo ideal para llevar a cabo, las higienizaciones de los equipos de ósmosis inversa de forma automatizada, minimizando la manipulación del equipo y reduciendo, por lo tanto, el riesgo de contaminación involuntaria por parte del técnico operador.

Realice sus mantenimientos de manera profesional, dando a su cliente la seguridad de una higienización eficiente y eficaz.

Distánciese de su competencia y fidelice a su cliente.



CÓDIGO	DESCRIPCIÓN	UDS. EMBALAJE	TARIFA	P.V.R. €
268216	Maleta de higienización	1	C	924,00
743317	OSMOBAC OXIGEN. Granulado monodosis para la higienización con el maletín. 50 g	25	A	3,00

PRODUCTOS PARA LA HIGIENIZACIÓN DE EQUIPOS DE DESCALCIFICACIÓN



CÓDIGO	DESCRIPCIÓN	UDS. EMBALAJE	TARIFA	P.V.R. €
611000	CLEAN SOFTENER. Granulado monodosis para prevención y/o limpieza de descalcificadores. 30 g (caja de 20 unidades)	20	B	104,19
652100	BACWATER. Bactericida para higienización de equipos. Envase de 150 cc	5	B	13,23

MALETA DEMOSTRACIÓN DOBLE: DESCALCIFICACIÓN Y ÓSMOSIS



Descripción:

Kit de conexión a grifo.
 2 Tubos de ensayo.
 Soporte tubos de ensayo.
 2 Erlenmeyer de 150 ml.
 Analizador de dureza.
 Descalcificador portátil desechable.
 Bote 150 cc precipitador
 1. Demo drop crystal. Bote 150 cc precipitador
 2. Demo drop green. Bote 150 cc solución jabonosa.
 Demo foam solution.
 Analizador de TDS electrónico.
 Precipitador electrólisis avanzado WA. TEST (opc).
 Reactivo determinación cloro.
 4 Dosificadores con cuentagotas.
 2 Electrodos de hierro WA.TEST (opc).

CÓDIGO	DESCRIPCIÓN	UDS. EMBALAJE	TARIFA	P.V.R. €
	269313 Maletín demostración doble con WA.TEST	1	B	549,87
	269314 Maletín demostración doble sin WA.TEST	1	B	422,53
	268208 Precipitador electrolítico wa.test	1	A	114,00
	268203 Transformador precipitador electrolítico wa.test	1	A	39,01
	714403 Portacartuchos demo + cartucho resina	1	B	78,46
	270800 Soporte para 2 tubos de ensayo en metacrilato transparente	1	B	23,15
	270600 Tubo de ensayo en plástico transparente 15x100 para demostración	2	B	2,49
	704500 Erlenmeyer cristal 100 ml para demostración de jabón en agua descalcificada. Incluye tapones.	2	B	18,91

REACTIVOS PARA DEMOSTRACIÓN: DESCALCIFICADOR Y ÓSMOSIS



CÓDIGO	DESCRIPCIÓN	UDS. EMBALAJE	TARIFA	P.V.R. €
271404	Reactivo para precipitación de la dureza en demostraciones: Reactivo 1 servido en bote de 150 ml combinado con reactivo 2	5	B	32,00
271504	Reactivo para precipitación de la dureza en demostraciones: Reactivo 2 servido en bote de 150 ml combinado con reactivo 1	5	B	43,61
271604	Soap Solution. Reactivo jabonoso para demostraciones con agua descalcificada. Servido en bote de 150 ml	5	B	26,46
271301	Reactivo cloro	5	B	19,85



ADAPTADOR UNIVERSAL



Adaptador especial para demostración de descalcificador y ósmosis inversa.



Introduzca la espiga en el adaptador de grifo universal. Asegúrese de que la espiga se ha introducido correctamente.



Conecte el codo. La espiga debe encajar perfectamente en el codo.









Ahora puede colocar el adaptador universal en el grifo. El adaptador está listo para ser usado.

CÓDIGO	DESCRIPCIÓN	UDS. EMBALAJE	TARIFA	P.V.R. €
401300	Adaptador grifo especial demostraciones	1	A	31,26
951104	Espiga tubo manguera 1/4" - 1/4"	1	A	1,06
950022	Codo igual 1/4"	1	A	2,41
401301	Kit adaptador universal	1	A	43,99







MALETA DE DEMOSTRACIÓN HIDROGENADOR DE AGUA HYDRON



CÓDIGO	DESCRIPCIÓN	UDS. EMBALAJE	TARIFA	P.V.R. €
970235	Maleta demostración hidrogenador de agua Hydron (vacía)	1	B	173,64
970262*	Maleta demostración hidrogenador de agua Hydron (sin equipo Hydron) *Incluye las referencias: 330909, 330903, 330904, 271700, 267900, 271807 y 271301.	1	B	578,81

CÓDIGO	DESCRIPCIÓN	UDS. EMBALAJE	TARIFA	P.V.R. €
	330909 Gotas para determinación de hidrógeno	1	B	64,83
	330903 Medidor de potencial de reducción ORP	1	B	53,25
	330904 Medidor de potencial de reducción ORP	1	C	288,75
	330910 Medidor electrónico para determinación de hidrógeno	1	C	1.557,19
	330911 Electrodo recambio medidor de hidrógeno	1	C	534,82
	271700 Analizador de cloro-pH sistema DPD-Phenol. Equipo sencillo y eficaz para medición de cloro y pH en agua potable y piscinas	1	B	28,94

MEDIDORES PORTÁTILES

	CÓDIGO	DESCRIPCIÓN	UDS. EMBALAJE	TARIFA	P.V.R. €
	267900	Medidor portátil de ppm de 0-9990	1	B	31,35
	330900	Medidor multiparámetro de conductividad, TDS y temperatura	1	B	138,92
	268000	Medidor PPM de 0-9990 Blue	1	B	48,62
	330901	Medidor multiparámetro de lectura de O.R.P.	1	A	225,74
	267800	Equipo analizador portátil de pH	1	A	221,94
	268100	Medidor digital de presión para depósitos de ósmosis (psi, bar, kg/cm ³ , rango de medición 0-6,7 bar)	1	A	59,04
	261701	Solución patrón 342 ppm para calibrar TDS doméstico	1	A	11,33
	270700	Manómetro con cono de goma para demostración	1	B	23,10
	766510	Kit manómetro	1	B	11,58

ANALIZADORES, ACCESORIOS Y REACTIVOS PARA KIT MANUALES



Descripción:

Analizador de cloro-pH sistema DPD-Phenol.
Equipo sencillo y eficaz para medición de cloro y pH en agua potable y piscinas.

	CÓDIGO	DESCRIPCIÓN	UDS. EMBALAJE	TARIFA	P.V.R. €
	318300	DPD - 1 Caja 250 determinaciones de DPD-1 cloro libre	1	C	82,69
	318500	DPD - 3 Caja 250 determinaciones de DPD-3 cloro total	1	C	82,69
	318700	ROJO FENOL Caja 250 determinaciones de pH	1	C	82,69
	271807	Analizador de dureza Greencontrol	1	B	26,25
	318901	Reactivo B Dureza de 250 cc Greencontrol	1	B	41,48
	319001	Reactivo A Dureza de 250 cc Greencontrol	1	B	40,52

MATERIAL DE DEMOSTRACIÓN



MEDIDOR DE CONDUCTIVIDAD

Demostración de la reducción de sales producida al tratar el agua mediante ósmosis con bomba inversa.



PREFILTRO CS

Elimina turbidez y sólidos en suspensión.



PREFILTRO CS GAC

Elimina cloro, olores y sabores.



POSTFILTRO GAC

Mejora las características organolépticas del agua.



MEMBRANA

Reduce sales, metales pesados y microorganismos.



BOMBA

Incrementa la presión de entrada.



ACCESORIOS

Accesorios para la conexión.



Componentes de la maleta demostración:

Para ósmosis doméstica

Equipo portátil de tratamiento de agua por ósmosis inversa.

La maleta incorpora los principales componentes del sistema de filtración de un equipo doméstico de tratamiento de agua.



CÓDIGO	DESCRIPCIÓN	UDS. EMBALAJE	TARIFA	P.V.R. €
269408	Maleta demostración con bomba	1	B	613,00

MALETA DEMOSTRACIÓN ELECTRÓLISIS WA.TEST





**Descripción:**

Precipitador electrólisis WA.TEST.



2 Electrodos aluminio WA.TEST.

2 Electrodos hierro WA.TEST.







Transformador WA.TEST.

	CÓDIGO	DESCRIPCIÓN	UDS. EMBALAJE	TARIFA	P.V.R. €
	268208	Precipitador electrólisis WA.TEST	1	A	114,00
	268206	Electrodos aluminio WA.TEST	2	A	23,15
	268207	Electrodos hierro WA.TEST	2	A	11,58
	268203	Transformador WA.TEST	1	A	39,01

CONEXIÓN PARA MALETA DE DEMOSTRACIÓN

	CÓDIGO	DESCRIPCIÓN	UDS. EMBALAJE	TARIFA	P.V.R. €
	265900	Adaptador grifo doble 1/4"	10	A	32,08
	265500	Conector universal con abrazadera	10	A	9,62
	265600	Conector universal con tornillos	1	A	9,62

PRODUCTOS PARA LA HIGIENIZACIÓN DE EQUIPOS DOMÉSTICOS DE ÓSMOSIS, FUENTES DE AGUA DE OFICINAS Y HORECA

	CÓDIGO	DESCRIPCIÓN	UDS. EMBALAJE	TARIFA	P.V.R. €
	652100	BACWATER. Bactericida para higienización de equipos. Envase de 150 cc	5	B	13,23
	795800	Soporte con ruedas para equipo compacto. Fácil mantenimiento.	1	A	34,73
	652200	OXIBAC 250. Producto para mantenimiento y limpieza de equipos de tratamiento de agua en base a peróxido de hidrógeno. Espray de 250 ml.	40	A	13,55
	652300	OXIBAC 1000. Producto para mantenimiento y limpieza de equipos de tratamiento de agua en base a peróxido de hidrógeno. Botella de 1 litro	10	A	23,15
	271200	Bote 30 ml cuentagotas	1	B	11,05
	318701	Tiras detectoras de restos de peróxido de hidrógeno	100 tiras	A	144,70



7. ÓSMOSIS INDUSTRIAL

Ro Comercial 1200	238
Ro Comercial 2000 G	239
Purecleer Serie PCQ (WHL · HL · L)	240
Purecleer Serie PCB (WHL · HL · L)	242
Purecleer Serie PCM (WHL · HL · L)	244
Purecleer Serie IFK (WHL · HL · L · M · R)	246
Purecleer Serie IFS (SEA WATER)	252

RO COMERCIAL 1200

EQUIPO
UNE 149101
CERTIFICADO



Dimensiones del equipo *

- 450701 800 x 400 x 260
- * alto x ancho x fondo en mm.

COMPONENTES Y CARACTERÍSTICAS TÉCNICAS

Descripción:

- Equipos de ósmosis inversa para la producción de agua con mineralización débil específico para hostelería.
- Equipo de 5 etapas (filtración 5 µm, carbón GAC, carbón BLOCK y membranas).
- Kit de instalación.
- Membranas 600 GPD.
- Limpieza de membranas con agua osmotizada

Requisitos de funcionamiento:

- Salinidad máxima 2000 ppm.
- Agua potable de acuerdo a la normativa vigente.
- Temperatura de 2 °C a 40 °C.
- Presión mínima 1 bar.
- Presión máxima 2,5 bar.
- Alimentación eléctrica 230VAC 50 Hz.

Producción máxima recomendada/día:

- 1000 litros.

Componentes del sistema:

- 1 Prefiltro de 5 µm de polipropileno prensado de 20".
- 1 Cartucho carbón GAC de 20".
- 1 Cartucho carbón BLOCK de 20".
- Portamembranas.
- 2 membranas 600 GPD.
- Restrictor de 1500 cc.
- Válvula antirretorno.
- Conector para desagüe.
- Adaptador con válvula de bola para el agua de entrada.
- 2 Bombas Booster 24 VDC.
- 2 Transformadores 24 VDC.
- Presostato mínima. Presostato máxima.
- Electroválvula 24 VDC.
- 2 depósitos para limpieza de membranas con agua osmotizada.
- Válvula de mezcla.

CÓDIGO	DESCRIPCIÓN	UDS. EMBALAJE	TARIFA	P.V.R. €
450701	RO Comercial 1200	1	A	1.921,00

RO COMERCIAL 2000 G

EQUIPO
UNE 149101
CERTIFICADO

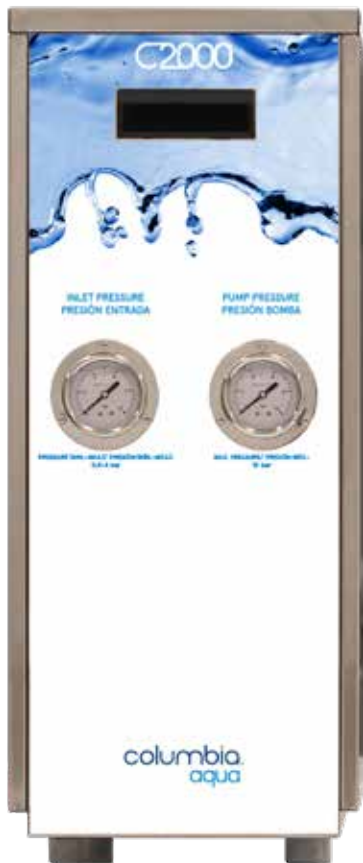

Conductivimetro

COMPONENTES Y
CARACTERÍSTICAS TÉCNICAS**Descripción:**

- Equipo de ósmosis de alta eficiencia y gran caudal especial para hostelería.
- Estructura y cubiertas de acero inoxidable.
- Filtros de carbón fibra bacteriostático.
- Kit de instalación.
- Membranas de 1000 GPD.
- Limpieza de membranas con agua osmotizada.

Requisitos de funcionamiento:

- Salinidad máxima 2000 ppm.
- Agua potable de acuerdo con la normativa vigente.
- Temperatura de 2°C a 40°C.
- Presión mínima dinámica de 1 bar.
- Presión máxima dinámica de 4 bar.
- Presión máxima estática de 6 bar.
- Alimentación eléctrica 230VAC 50 Hz.

Producción máxima recomendada/día:

- 3000 litros.

Componentes del sistema:

Electroválvula de entrada.
3 cartucho de carbón fibra bacteriostático.
2 porta membranas 3313.
2 membranas 1000 GPD.
Bomba de paletas 600 l/h.
Restrictor de control de rechazo.
Restrictor control de recirculación
Manómetro de control de presión.
Sensor de fugas (opcional).
Presostato de mínima.
Presostato de máxima.
Depósito limpieza membrana con agua osmotizada.

Dimensiones del equipo *

• 660 x 530 x 265

* alto x ancho x fondo en mm.

CÓDIGO	DESCRIPCIÓN	UDS. EMBALAJE	TARIFA	P.V.R. €
796221	RO Comercial 2000 G	1	C	3.407,00
796224	RO Comercial 2000 G (con conductivimetro digital instalado)	1	C	3.421,00
980804	Recambio Filtro Lógico Aqua, Carbón 21"	1	C	96,00
450713	Recambio membrana 1000 GPD 3313	1	A	349,01

SERIE PCQ

HL 3500 ppm

L 6000 ppm



(1) +/- 10% a la puesta en marcha con la salinidad máxima indicada (en NaCl) en la tabla, 20 °C de temperatura, pH 7 y 50% de recuperación. La producción disminuye con mayor cantidad de sólidos disueltos o con menor temperatura y viceversa. Las prestaciones de los equipos están calculadas con una temperatura del agua a tratar de 20 °C.

1. CUADRO DE CONTROL ELECTRÓNICO

El autómatas electrónico controla los parámetros de funcionamiento del equipo y el arranque o paro en función de las necesidades de agua y ciclos automáticos de lavado de las membranas.

El display electrónico integrado indica las fases de funcionamiento en que se encuentra el equipo y las anomalías externas e internas, incluyendo:

- Indicador de tanque de agua producto llena.
- Indicador de autolavado de membrana en marcha.
- Preinstalación para filtro lavable tipo botella.
- Paro de seguridad por fallo de agua en la entrada.
- Cuenta horas de funcionamiento.

2. AUTOLIMPIEZA INTERNA AUTOMÁTICA

Sistema de lavado con agua de red tipo flushing que se activa periódicamente y cada vez que el equipo para.

3. REGULADOR AUTOMÁTICO DE PRESIÓN

Innovador sistema que mantiene la presión de trabajo ajustada independientemente de la presión de entrada.

4. CONVERSIÓN DE AGUA REGULABLE

Sistema de ajuste integrado de porcentaje de conversión de agua para optimizar el consumo y el gasto energético.

5. BOMBA DE ALTO RENDIMIENTO

Bomba de media presión con especificación de construcción especial. Cuerpo de acero inoxidable con arrastre magnético para evitar pérdidas de líquido. Ningún elemento rotante está en contacto con la atmósfera.

6. PANEL HIDRÁULICO

Con manómetros para el control de presiones de trabajo.

7. SISTEMA DE MARCHA/PARO AUTOMÁTICO/MANUAL

Interruptor de nivel incluido con el suministro.

8. MEMBRANAS TORAY DE ÚLTIMA GENERACIÓN

Conjunto de membrana/contenedor que facilita el mantenimiento. Baja presión de trabajo y bajo consumo de electricidad. Alto rechazo de sales.



MODELO 50



MODELO 95



MODELO 125

Dimensiones del equipo *

- (Modelo 50) 67 x 41 x 18
 - (Modelo 95) 67 x 41 x 18
 - (Modelo 125) 118 x 41 x 18
- * alto x ancho x fondo en cm.

SERIE PCQ HL · L

PureClear
INDUSTRIAL REVERSE OSMOSIS

Modelo de equipo	PCQ HL			PCQ L		
	50	95	125	50	95	125
Salinidad máx. Recomendada agua de entrada (ppm)	3500 ppm			6000 ppm		
Código de referencia	232600	232602	232604	232601	232603	232605
Capacidad producción Litros / día	1200	2280	3000	1200	2300	3000
Capacidad producción Litros / hora	50	95	125	50	95	125
Número de membranas	2	1	1	2	1	1
Modelo membranas	2521	4021	4040	2521	4021	4040
Rechazo de sales medio (%) - (1)	99			99		
Porcentaje de recuperación	REGULABLE HASTA 50%			REGULABLE HASTA 50%		
Presión máx. Trabajo (kg/cm ²)	14			18		
Presión mín. De entrada En dinámico (kg/cm ²)	1			1		
Temperatura agua entrada (Mín.-Máx. En °c)	3-35			3-35		
Ph de entrada	3-11			3-11		
Nivel cloro máximo de entrada (ppm)	<0,1			<0,1		
Potencia instalada (kw)	0,37			0,37		
Alimentación eléctrica (50 Hz monofásica)	II 220V			II 220V		
Control electrónico En la bomba de alta presión	NO			NO		
Conexión de entrada (Mm push in)	8	12	12	8	12	12
Conexión de producto (Mm push in)	8	12	12	8	12	12
Conexión de rechazo (Mm push in)	8	12	12	8	12	12

CÓDIGO	DESCRIPCIÓN / RECAMBIOS	UDS. EMBALAJE	TARIFA	P.V.R. €	
232657	Sistema de flujo directo instalado	1	C	488,90	
232688	Kit de mezcla	1	C	488,90	
232667	Membrana 4021 RO. Industrial	1	C	376,21	
CÓDIGO	DESCRIPCIÓN	LITROS / DÍA	UDS. EMBALAJE	TARIFA	P.V.R. €
232600	PCQ HL-50	1200 L/h	1	C	4.949,00
232602	PCQ HL-95	2280 L/h	1	C	5.148,00
232604	PCQ HL-125	3000 L/h	1	C	5.276,00
232601	PCQ L-50	1200 L/h	1	C	5.145,00
232603	PCQ L-95	2280 L/h	1	C	5.282,00
232605	PCQ L-125	3000 L/h	1	C	5.502,00

SERIE PCB

HL 3500 ppm

L 6000 ppm

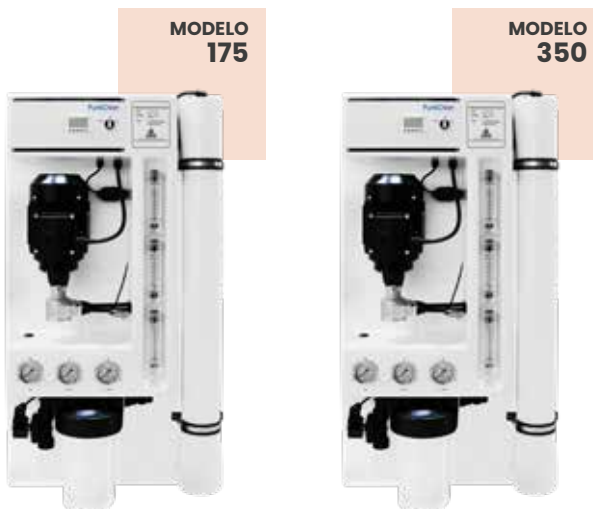

(1) +/- 10% a la puesta en marcha con la salinidad máxima indicada (en NaCl) en la tabla, 20 °C de temperatura, pH 7 y 50% de recuperación. La producción disminuye con mayor cantidad de sólidos disueltos o con menor temperatura y viceversa. Las prestaciones de los equipos están calculadas con una temperatura del agua a tratar de 20 °C.

**1. CUADRO DE CONTROL ELECTRÓNICO**

El autómatas electrónico controla los parámetros de funcionamiento del equipo y el arranque o paro en función de las necesidades de agua y ciclos automáticos de lavado de membranas.

El display electrónico integrado indica las fases de funcionamiento en que se encuentra el equipo y las anomalías externas e internas, incluyendo:

- Indicador de tanque de agua producto llena.
- Indicador de autolavado de membrana en marcha.
- Preinstalación para filtro lavable tipo botella.
- Paro de seguridad por fallo de agua en la entrada.
- Cuenta horas de funcionamiento.

2. AUTOLIMPIEZA INTERNA AUTOMÁTICA

Sistema de lavado con agua de red tipo flushing que se activa periódicamente cada vez que el equipo para.

3. REGULADOR AUTOMÁTICO DE PRESIÓN

Innovador sistema que mantiene la presión de trabajo ajustada independientemente de la presión de entrada.

4. CONVERSIÓN DE AGUA REGULABLE

Sistema de ajuste integrado de porcentaje de conversión de agua para optimizar la calidad del agua permeada, el consumo y el gasto energético.

5. BOMBA DE ALTO RENDIMIENTO

Bomba de media presión con especificación de construcción especial. Cuerpo de acero inoxidable.

6. PANEL HIDRÁULICO

Con manómetros para el control de las presiones de trabajo.

7. SISTEMA DE MARCHA/PARO AUTOMÁTICO/MANUAL

Interruptor de nivel incluido con el suministro.

8. MEMBRANAS TORAY DE ÚLTIMA GENERACIÓN

Conjunto de membrana/contenedor que facilita el mantenimiento. Baja presión de trabajo y bajo consumo de electricidad. Alto rechazo de sales.

9. FILTRACIÓN DE SEGURIDAD

Gran capacidad. Filtro plisado de 1 micra.

10. CONDUCTIVÍMETRO DE AGUA PRODUCTO (OPCIONAL)**11. SISTEMA DE FLUSHING (OPCIONAL)**

Con agua osmotizada.

Dimensiones del equipo *

- (Modelo 175) 112 x 63 x 19
- (Modelo 350) 112 x 63 x 27

* alto x ancho x fondo en cm.

SERIE PCB HL · L

PureClear
INDUSTRIAL REVERSE OSMOSIS

Modelo de equipo	PCB HL		PCB L	
	175	350	175	350
Salinidad máx. Recomendada agua de entrada (ppm)	3500 ppm		6000 ppm	
Código de referencia	232606	232608	232607	232609
Capacidad producción Litros / día	4200	8400	4200	8400
Capacidad producción Litros / hora	175	350	175	350
Número de membranas	1	2	1	2
Modelo membranas	4040		4040	
Rechazo de sales medio (%) - (1)	99		99	
Porcentaje de recuperación	REGULABLE HASTA 75%		REGULABLE HASTA 75%	
Presión máx. Trabajo (kg/cm ²)	14		18	
Presión mín. De entrada En dinámico (kg/cm ²)	1		1	
Temperatura agua entrada (Mín.-Máx. En °c)	3-35		3-35	
Ph de entrada	3-11		3-11	
Nivel cloro máximo de entrada (ppm)	<0,1		<0,1	
Potencia instalada (kw)	0,75		0,75	
Alimentación eléctrica (50 Hz monofásica)	III 220 - 380V II 220V (OPCIONAL)		III 220 - 380V	
Control electrónico En la bomba de alta presión	NO		NO	
Conexión de entrada (Mm push in)	1" BSP HEMBRA		1" BSP HEMBRA	
Conexión de producto (Mm push in)	12		12	
Conexión de rechazo (Mm push in)	12		12	

CÓDIGO	DESCRIPCIÓN / RECAMBIOS	UDS. EMBALAJE	TARIFA	P.V.R. €	
232655	Controlador de conductividad (instalado)	1	C	422,20	
232665	Kit controlador de conductividad (sin instalar)	1	C	462,25	
232664	Sistema de lavado con bomba y tanque	1	C	573,00	
232660	Bridas para colocar membranas / 2 unids. por membrana (modelo PCM)	1	C	163,35	
232687	Sistema de lavado de membranas (modelo PCB)	1	C	170,00	
232688	Kit de mezcla	1	C	488,90	
232661	Membrana 4040 RO. Industrial	1	C	491,00	
CÓDIGO	DESCRIPCIÓN	LITROS / DÍA	UDS. EMBALAJE	TARIFA	P.V.R. €
232606	PCB HL-175	4200 L/h	1	C	6.662,00
232608	PCB HL-350	8400 L/h	1	C	7.101,00
232607	PCB L-175	4200 L/h	1	C	7.022,00
232609	PCB L-350	8400 L/h	1	C	7.543,00

SERIE PCM

WHL 2500 ppm

HL 3500 ppm

L 6000 ppm



(1) +/- 10% a la puesta en marcha con la salinidad máxima indicada (en NaCl) en la tabla, 20 °C de temperatura, pH 7 y 50% de recuperación. La producción disminuye con mayor cantidad de sólidos disueltos o con menor temperatura y viceversa. Las prestaciones de los equipos están calculadas con una temperatura del agua a tratar de 20 °C.

**1. CUADRO DE CONTROL ELECTRÓNICO**

El autómata electrónico controla los parámetros de funcionamiento del equipo y el arranque o paro en función de las necesidades de agua y ciclos automáticos de membranas.

El display electrónico integrado indica las fases de funcionamiento en que se encuentra el equipo y las anomalías externas e internas, incluyendo:

- Indicador de tanque de agua producto llena.
- Indicador de autolavado de membrana en marcha.
- Preinstalación para filtro lavable tipo botella.
- Paro de seguridad por fallo de agua en la entrada.
- Cuenta horas de funcionamiento.

2. AUTOLIMPIEZA INTERNA AUTOMÁTICA

Sistema de lavado con agua de red tipo flushing que se activa periódicamente cada vez que el equipo para.

3. REGULADOR AUTOMÁTICO DE PRESIÓN

Mediante válvula mecánica y control electrónico de la bomba con variador electrónico de frecuencia. El sistema ahorra energía manteniendo la motobomba en el régimen ideal de trabajo.

4. CONVERSIÓN DE AGUA REGULABLE

Sistema de ajuste integrado de porcentaje de conversión de agua para optimizar la calidad del producto, el consumo y el gasto energético.

5. BOMBA GRUNDFOS DE ALTO RENDIMIENTO

Bomba de media presión. Centrífuga, fabricada en acero inoxidable 316 para trabajo pesado.

6. PANEL HIDRÁULICO

Con manómetros para el control de las presiones de trabajo.

7. SISTEMA DE MARCHA/PARO AUTOMÁTICO/MANUAL

Interruptor de nivel incluido con el suministro.

8. MEMBRANAS TORAY DE ÚLTIMA GENERACIÓN

Conjunto de membrana/contenedor que facilita el mantenimiento. Baja presión de trabajo y bajo consumo de electricidad. Alto rechazo de sales.

9. FILTRACIÓN DE SEGURIDAD

Gran capacidad. Filtro plisado de 1 micra.

10. CONDUCTIVÍMETRO DE AGUA PRODUCTO (OPC.)**11. SISTEMA DE FLUSHING (OPCIONAL)**

Con agua osmotizada.

Dimensiones del equipo *

- (Modelo 180) 123 x 79 x 21
- (Modelo 360) 123 x 79 x 21
- (Modelo 540) 123 x 79 x 27
- (Modelo 720) 123 x 79 x 27

* alto x ancho x fondo en cm.

SERIE PCM WHL · HL · L

PureClear
INDUSTRIAL REVERSE OSMOSIS

Modelo de equipo	PCM WHL				PCM HL				PCM L		
	180	380	575	770	180	380	575	770	180	380	575
Salinidad máx. Recomendada agua de entrada (ppm)	2500 ppm				3500 ppm				6000 ppm		
Código de referencia	232662	232610	232612	232614	232662	232610	232612	232614	232663	232611	232613
Capacidad producción Litros / día	4320	8640	12960	17280	4320	8640	12960	17280	4320	8640	12960
Capacidad producción Litros / hora	180	360	540	720	180	360	540	720	180	360	540
Número de membranas	1	2	3	4	1	2	3	4	1	2	3
Modelo membranas	4040				4040				4040		
Rechazo de sales medio (%) - (1)	99				99				99		
Porcentaje de recuperación	REGULABLE HASTA 75%				REGULABLE HASTA 75%				REGULABLE HASTA 75%		
Presión máx. Trabajo (kg/cm ²)	14				14				18		
Presión mín. De entrada En dinámico (kg/cm ²)	1				1				1		
Temperatura agua entrada (Mín.-Máx. En °c)	3-35				3-35				3-35		
Ph de entrada	3-11				3-11				3-11		
Nivel cloro máximo de entrada (ppm)	<0,1				<0,1				<0,1		
Potencia instalada (kw)	1,2				1,2				1,2		
Alimentación eléctrica (50 Hz monofásica)	III 220 - 380V II 220V (OPCIONAL)				III 220 - 380V II 220V (OPCIONAL)				III 220 - 380V II 220V (OPCIONAL)		
Control electrónico En la bomba de alta presión	sí				sí				sí		
Conexión de entrada (Mm push in)	1" BSP HEMBRA				1" BSP HEMBRA				1" BSP HEMBRA		
Conexión de producto (Mm push in)	12				12				12		
Conexión de rechazo (Mm push in)	12				12				12		

CÓDIGO	DESCRIPCIÓN / RECAMBIOS	UDS.	EMBALAJE	TARIFA	P.V.R. €	
232655	Controlador de conductividad (instalado)	1		C	422,20	
232665	Kit controlador de conductividad (sin instalar)	1		C	462,25	
232664	Sistema de lavado con bomba y tanque	1		C	573,00	
232660	Bridas para colocar membranas / 2 unids. por membrana (modelo PCM)	1		C	163,35	
232656	220 Monofásico (opcional)	1		C	237,00	
232686	Sistema de lavado membranas (modelo PCM) - sin tanque	1		C	158,53	
232688	Kit de mezcla	1		C	488,90	
CÓDIGO	DESCRIPCIÓN	LITROS / DÍA	UDS.	EMBALAJE	TARIFA	P.V.R. €
232691	PCM WHL-180	4320 L/h	1		C	8.701,00
232692	PCM WHL-280	8640 L/h	1		C	8.901,00
232693	PCM WHL-575	12960 L/h	1		C	9.565,00
232694	PCM WHL-770	17280 L/h	1		C	10.705,00
232662	PCM HL-180	4320 L/h	1		C	9.118,00
232610	PCM HL-380	8640 L/h	1		C	9.638,00
232612	PCM HL-575	12960 L/h	1		C	10.329,00
232614	PCM HL-770	17280 L/h	1		C	12.061,00
232663	PCM L-180	4320 L/h	1		C	9.958,00
232611	PCM L-380	8640 L/h	1		C	10.472,00
232613	PCM L-575	12960 L/h	1		C	11.288,00

SERIE IFK | WHL 2500 ppm | HL 3500 ppm | L 6000 ppm | M 10000 ppm | R 15000 ppm



- 1. CIRCUITO HIDRÁULICO DE SEGURIDAD**
Circuito de agua producto fabricado con materiales aprobados para uso alimentario y de hasta 7 bares de presión de trabajo.
- 2. ROTÁMETROS DE CONTROL**
Medición completa de los caudales de funcionamiento.
- 3. PANEL HIDRÁULICO**
Manómetros de control de las pre-filtraciones y circuito de O.I. en acero inoxidable y baño de glicerina.
- 4. BOMBA EN ACERO INOXIDABLE 316 CON CONTROL ELECTRÓNICO**
Variador de frecuencia, que ahorra energía manteniendo la bomba del circuito de ósmosis inversa en el régimen ideal de trabajo. El display integrado indica las condiciones eléctricas de trabajo, consumo de corriente, voltaje, etc.
- 5. AUTÓMATA DE CONTROL INTEGRAL**
Control de los parámetros de funcionamiento del equipo y fallos externos como falta de agua en la entrada. El display electrónico indica la calidad del agua producto, fases de funcionamiento del equipo, horas acumuladas desde la primera puesta en marcha y anomalías tanto externas como internas. El sistema incluye pre-instalación para filtro lavable tipo botella.
- 6. PREFILTRACIÓN DE SEGURIDAD**
Cartuchos plisados de 1 micra recambiables para un trabajo continuo, fabricados en poliéster resistente a la contaminación orgánica. Superficie filtrante de cada prefiltro de 1'5 m2 y 3 m2 en el modelo IFK-1000 y superiores.
- 7. MEMBRANAS DE ÚLTIMA GENERACIÓN**
Conjunto de membranas/contenedor que facilita el mantenimiento del equipo. Con alto rechazo de sales y con superficie aumentada hasta 8m2 c/u, especiales para los equipos IFK. Baja presión de trabajo y bajo consumo de electricidad. Calidad de agua producto notablemente mejor que con membranas convencionales.

- 8. CHASIS INOXIDABLE**
De una pieza, moldeada en poliéster reforzado con fibra de vidrio. Elimina los problemas de corrosión y alarga la vida útil del equipo.
- 9. CONDUCTIVÍMETRO DE LECTURA**
- 10. SISTEMA DE LAVADO (OPCIONAL MODELOS HL)**
Con agua osmotizada.

(1) +/- 10% a la puesta en marcha con la salinidad máxima indicada (en NaCl) en la tabla, 20 °C de temperatura, pH 7 y 50% de recuperación. La producción disminuye con mayor cantidad de sólidos disueltos o con menor temperatura y viceversa. Las prestaciones de los equipos están calculadas con una temperatura del agua a tratar de 20 °C.



MODELOS
190
380
570

MODELOS
760
950
1150

MODELOS
1350
1500
1700

MODELOS
2100

SERIE IFK WHL

PureClear
 INDUSTRIAL REVERSE OSMOSIS

Modelo de equipo	IFK WHL									
	190	380	570	760	950	1150	1350	1500	1700	2100
Salinidad máx. Recomendada agua de entrada (ppm)	2500 ppm									
Código de referencia	232616	232620	232624	232628	232632	232636	232640	232644	232648	232651
Capacidad producción Litros / día	4560	9150	13680	18240	22800	27450	32000	36000	40000	50000
Capacidad producción Litros / hora	190	380	570	760	950	1150	1350	1500	1700	2100
Número de membranas	1	2	3	4	5	6	8	9	10	12
Modelo membranas	4040									
Rechazo de sales medio (%) - (1)	99									
Porcentaje de recuperación	REGULABLE HASTA 75%									
Presión máx. Trabajo (kg/cm ²)	14									
Presión mín. De entrada En dinámico (kg/cm ²)	2									
Temperatura agua entrada (Mín.-Máx. En °c)	3-35									
Ph de entrada	3-11									
Nivel cloro máximo de entrada (ppm)	<0,1									
Potencia instalada (kw)	1,1	1,1	1,1	1,1	1,1	1,1	1,5	2,2	3	3
Alimentación eléctrica (50 Hz monofásica)	II 220V III 220-380V	II 220V III 220-380V	II 220V III 220-380V	II 220V III 220-380V	II 220V III 220-380V	II 220V (opc.) III 220-380V	II 220V (opc.) III 220-380V	III 220-380V	III 220-380V	III 220-380V
Control electrónico En la bomba de alta presión	-	-	-	-	SÍ	SÍ	SÍ	SÍ	SÍ	SÍ
Conexión de entrada (Mm push in)	1"									
Conexión de producto (Mm push in)	1/2"	1/2"	1/2"	1/2"	1/2"	1"	1"	1"	1"	1"
Conexión de rechazo (Mm push in)	1/2"	1/2"	1/2"	1/2"	1"	1"	1"	1"	1"	1"

Dimensiones del equipo: alto x ancho x fondo en cm.

- (Modelos 190 / 380 / 570) 128 x 65 x 68
- (Modelos 760 / 950 / 1150) 128 x 74 x 62
- (Modelo 1350 / 1500 / 1700) 128 x 94 x 83
- (Modelo 2100) 128 x 94 x 93 (bomba) 163 x 25

CÓDIGO	DESCRIPCIÓN / RECAMBIOS	UDS. EMBALAJE	TARIFA	P.V.R. €
232668	Motor monofásico (opcional)	1	C	593,00
232688	Kit de mezcla	1	C	488,00
CÓDIGO	DESCRIPCIÓN	UDS. EMBALAJE	TARIFA	P.V.R. €
232695	IFK WHL-190	1	C	9.321,00
232696	IFK WHL-380	1	C	10.399,00
232697	IFK WHL-570	1	C	12.029,00
232698	IFK WHL-760	1	C	15.623,00
232699	IFK WHL-950	1	C	18.242,00
232704	IFK WHL-1150	1	C	19.545,00
232705	IFK WHL-1350	1	C	23.455,00
232706	IFK WHL-1500	1	C	25.097,00
232707	IFK WHL-1700	1	C	27.061,00
232708	IFK WHL-2100	1	C	31.966,00

SERIE IFK HL

Modelo de equipo	IFK HL									
	190	380	570	760	950	1150	1350	1500	1700	2100
Salinidad máx. Recomendada agua de entrada (ppm)	3500 ppm									
Código de referencia	232616	232620	232624	232628	232632	232636	232640	232644	232648	232651
Capacidad producción Litros / día	4560	9150	13680	18240	22800	27450	32000	36000	40000	50000
Capacidad producción Litros / hora	190	380	570	760	950	1150	1350	1500	1700	2100
Número de membranas	1	2	3	4	5	6	8	9	10	12
Modelo membranas	4040									
Rechazo de sales medio (%) - (1)	99									
Porcentaje de recuperación	REGULABLE HASTA 75%									
Presión máx. Trabajo (kg/cm2)	14									
Presión mín. De entrada En dinámico (kg/cm2)	2									
Temperatura agua entrada (Mín.-Máx. En °c)	3-35									
Ph de entrada	3-11									
Nivel cloro máximo de entrada (ppm)	<0,1									
Potencia instalada (kw)	1,1	1,1	1,1	1,1	1,1	1,1	1,5	2,2	3	3
Alimentación eléctrica (50 Hz monofásica)	II 220V III 220-380V	II 220V III 220-380V	II 220V III 220-380V	II 220V III 220-380V	II 220V III 220-380V	II 220V (opc.) III 220-380V	II 220V (opc.) III 220-380V	III 220-380V	III 220-380V	III 220-380V
Control electrónico En la bomba de alta presión	-	-	-	-	SÍ	SÍ	SÍ	SÍ	SÍ	SÍ
Conexión de entrada (Mm push in)	1"									
Conexión de producto (Mm push in)	1/2"	1/2"	1/2"	1/2"	1/2"	1"	1"	1"	1"	1"
Conexión de rechazo (Mm push in)	1/2"	1/2"	1/2"	1/2"	1"	1"	1"	1"	1"	1"

Dimensiones del equipo: alto x ancho x fondo en cm.

- (Modelos 190 / 380 / 570) 128 x 65 x 68
- (Modelos 760 / 950 / 1150) 128 x 74 x 62
- (Modelos 1350 / 1500 / 1700) 128 x 94 x 83
- (Modelo 2100) 128 x 94 x 93 (bomba) 163 x 25

CÓDIGO	DESCRIPCIÓN / RECAMBIOS	UDS. EMBALAJE	TARIFA	P.V.R. €
232668	Motor monofásico (opcional)	1	C	593,00
232688	Kit de mezcla	1	C	488,90
CÓDIGO	DESCRIPCIÓN	UDS. EMBALAJE	TARIFA	P.V.R. €
232616	IFK HL-190	1	C	9.776,00
232620	IFK HL-380	1	C	10.701,00
232624	IFK HL-570	1	C	12.374,00
232628	IFK HL-760	1	C	16.074,00
232632	IFK HL-950	1	C	18.772,00
232636	IFK HL-1150	1	C	20.494,00
232640	IFK HL-1350	1	C	24.163,00
232644	IFK HL-1500	1	C	25.830,00
232648	IFK HL-1700	1	C	27.872,00
232651	IFK HL-2100	1	C	32.897,00

SERIE IFK L

PureClear
INDUSTRIAL REVERSE OSMOSIS

Modelo de equipo	IFK L									
	190	380	570	760	950	1150	1350	1500	1700	2100
Salinidad máx. Recomendada agua de entrada (ppm)	6000 ppm									
Código de referencia	232617	232621	232625	232629	232633	232637	232641	232645	232649	232652
Capacidad producción Litros / día	4560	9150	13680	18240	22800	27450	32000	36000	40000	50000
Capacidad producción Litros / hora	190	380	570	760	950	1150	1350	1500	1700	2100
Número de membranas	1	2	3	4	5	6	8	9	10	12
Modelo membranas	4040									
Rechazo de sales medio (%) - (1)	99									
Porcentaje de recuperación	REGULABLE HASTA 75%									
Presión máx. Trabajo (kg/cm ²)	18									
Presión mín. De entrada En dinámico (kg/cm ²)	2									
Temperatura agua entrada (Mín.-Máx. En °c)	3-35									
Ph de entrada	3-11									
Nivel cloro máximo de entrada (ppm)	<0,1									
Potencia instalada (kw)	1,1	1,1	1,1	1,5	1,5	1,5	1,5	3	3	3
Alimentación eléctrica (50 Hz monofásica)	II 220V (opc.) III 220-380V II 220V (opc.) III 220-380V II 220V (opc.) III 220-380V II 220V (opc.) III 220-380V II 220V (opc.) III 220-380V II 220V (opc.) III 220-380V III 220-380V III 220-380V III 220-380V									
Control electrónico En la bomba de alta presión	-	-	-	sí	sí	sí	sí	sí	sí	sí
Conexión de entrada (Mm push in)	1"									
Conexión de producto (Mm push in)	1/2"	1/2"	1/2"	1/2"	1/2"	1"	1"	1"	1"	1"
Conexión de rechazo (Mm push in)	1/2"	1/2"	1/2"	1/2"	1"	1"	1"	1"	1"	1"

Dimensiones del equipo: alto x ancho x fondo en cm.

- (Modelos 190 / 380 / 570) 128 x 65 x 68
- (Modelos 760 / 950 / 1150) 128 x 74 x 62
- (Modelos 1350 / 1500 / 1700) 128 x 94 x 83
- (Modelo 2100) 128 x 94 x 93 (bomba) 163 x 25

CÓDIGO	DESCRIPCIÓN / RECAMBIOS	UDS. EMBALAJE	TARIFA	P.V.R. €
232668	Motor monofásico (opcional)	1	C	593,00
232688	Kit de mezcla	1	C	488,90
CÓDIGO	DESCRIPCIÓN	UDS. EMBALAJE	TARIFA	P.V.R. €
232617	IFK L-190	1	C	10.591,00
232621	IFK L-380	1	C	11.592,00
232625	IFK L-570	1	C	13.405,00
232629	IFK L-760	1	C	17.413,00
232633	IFK L-950	1	C	20.336,00
232637	IFK L-1150	1	C	22.203,00
232641	IFK L-1350	1	C	26.175,00
232645	IFK L-1500	1	C	27.982,00
232649	IFK L-1700	1	C	30.195,00
232652	IFK L-2100	1	C	35.639,00

SERIE IFK M

Modelo de equipo	IFK M								
	190	380	570	760	950	1150	1350	1500	2100
Salinidad máx. Recomendada agua de entrada (ppm)	10000 ppm								
Código de referencia	232618	232622	232626	232630	232634	232638	232642	232646	232653
Capacidad producción Litros / día	4560	9150	13680	18240	22800	27450	32000	36000	50000
Capacidad producción Litros / hora	190	380	570	760	950	1150	1350	1500	2100
Número de membranas	1	2	3	4	5	6	8	9	12
Modelo membranas	4040								
Rechazo de sales medio (%) - (1)	99								
Porcentaje de recuperación	REGULABLE HASTA 75%								
Presión máx. Trabajo (kg/cm2)	18								
Presión mín. De entrada En dinámico (kg/cm2)	2								
Temperatura agua entrada (Mín.-Máx. En °c)	3-35								
Ph de entrada	3-11								
Nivel cloro máximo de entrada (ppm)	<0,1								
Potencia instalada (kw)	1,5	1,5	1,5	1,5	2,2	2,2	3	3	3
Alimentación eléctrica (50 Hz monofásica)	II 220V (opc.) III 220-380V	II 220V (opc.) III 220-380V	II 220V (opc.) III 220-380V	II 220V (opc.) III 220-380V	II 220V (opc.) III 220-380V	II 220V (opc.) III 220-380V	III 220-380V	III 220-380V	III 220-380V
Control electrónico En la bomba de alta presión	SÍ								
Conexión de entrada (Mm push in)	1"								
Conexión de producto (Mm push in)	1/2"	1/2"	1/2"	1/2"	1/2"	1"	1"	1"	1"
Conexión de rechazo (Mm push in)	1/2"	1/2"	1/2"	1/2"	1"	1"	1"	1"	1"

Dimensiones del equipo: alto x ancho x fondo en cm.

- (Modelos 190 / 380 / 570) 128 x 65 x 68
- (Modelos 760 / 950 / 1150) 128 x 74 x 62
- (Modelos 1350 / 1500) 128 x 94 x 83
- (Modelo 2100) 128 x 94 x 93 (bomba) 163 x 25

CÓDIGO	DESCRIPCIÓN / RECAMBIOS	UDS. EMBALAJE	TARIFA	P.V.R. €
232668	Motor monofásico (opcional)	1	C	593,00
232688	Kit de mezcla	1	C	488,90
CÓDIGO	DESCRIPCIÓN	UDS. EMBALAJE	TARIFA	P.V.R. €
232618	IFK M-190	1	C	13.545,00
232622	IFK M-380	1	C	15.498,00
232626	IFK M-570	1	C	18.516,00
232630	IFK M-760	1	C	20.174,00
232634	IFK M-950	1	C	22.832,00
232638	IFK M-1150	1	C	27.088,00
232642	IFK M-1350	1	C	29.488,00
232646	IFK M-1500	1	C	31.821,00
232653	IFK M-2100	1	C	42.677,00

SERIE IFK R

PureClear
 INDUSTRIAL REVERSE OSMOSIS

Modelo de equipo	IFK R									
	190	380	570	760	950	1150	1350	1500	1700	2100
Salinidad máx. Recomendada agua de entrada (ppm)	15000 ppm									
Código de referencia	232619	232623	232627	232631	232635	232639	232643	232647	232650	232654
Capacidad producción Litros / día	4560	9150	13680	18240	22800	27450	32000	36000	40000	50000
Capacidad producción Litros / hora	190	380	570	760	950	1150	1350	1500	1700	2100
Número de membranas	1	2	3	4	5	6	8	9	10	12
Modelo membranas	4040									
Rechazo de sales medio (%) - (1)	99,2									
Porcentaje de recuperación	REGULABLE HASTA 75%									
Presión máx. Trabajo (kg/cm2)	31									
Presión mín. De entrada En dinámico (kg/cm2)	2									
Temperatura agua entrada (Mín.-Máx. En °c)	3-35									
Ph de entrada	3-11									
Nivel cloro máximo de entrada (ppm)	<0,1									
Potencia instalada (kw)	2,2	2,2	2,2	3	3	3	4	5,5	5,5	7,5
Alimentación eléctrica (50 Hz monofásica)	II 220V (opc.) III 220-380V	II 220V (opc.) III 220-380V	II 220V (opc.) III 220-380V	III 220-380V	III 220-380V	III 220-380V	III 220-380V	III 220-380V	III 220-380V	III 220-380V
Control electrónico En la bomba de alta presión	SÍ									
Conexión de entrada (Mm push in)	1"									
Conexión de producto (Mm push in)	1/2"	1/2"	1/2"	1/2"	1/2"	1"	1"	1"	1"	1"
Conexión de rechazo (Mm push in)	1/2"	1/2"	1/2"	1/2"	1"	1"	1"	1"	1"	1"

Dimensiones del equipo: alto x ancho x fondo en cm.

- (Modelos 190 / 380 / 570) 128 x 65 x 68
- (Modelos 760 / 950 / 1150) 128 x 74 x 62
- (Modelos 1350 / 1500 / 1700) 128 x 94 x 83
- (Modelo 2100) 128 x 94 x 93 (bomba) 163 x 25

CÓDIGO	DESCRIPCIÓN / RECAMBIOS	UDS. EMBALAJE	TARIFA	P.V.R. €
232668	Motor monofásico (opcional)	1	C	593,00
232688	Kit de mezcla	1	C	488,90
CÓDIGO	DESCRIPCIÓN	UDS. EMBALAJE	TARIFA	P.V.R. €
232619	IFK L-190	1	C	15.367,00
232623	IFK L-380	1	C	16.993,00
232627	IFK L-570	1	C	20.946,00
232631	IFK L-760	1	C	22.671,00
232635	IFK L-950	1	C	26.504,00
232639	IFK L-1150	1	C	30.479,00
232643	IFK L-1350	1	C	33.777,00
232647	IFK L-1500	1	C	41.103,00

SERIE SEA WATER IFS 35000 ppm



1. CAJA DE CONTROL Y CONEXIONES PARA AMBIENTE MARINO O DE ALTA SALINIDAD

Contiene los controladores electrónicos y eléctricos.

2. CIRCUITO HIDRÁULICO DE SEGURIDAD

Circuito de agua producto construido en materiales aprobados para uso alimentario. Hasta 7 bares de presión de trabajo.

3. PANEL HIDRÁULICO COMPLETO

Manómetros de control en acero inoxidable con baño de glicerina. Rotámetros de fácil lectura para la medición de los caudales producto y rechazo. Válvula de ajuste fino de la presión de trabajo.

4. SISTEMA DE CONTROL ELECTRÓNICO

Dispositivo variador de frecuencia para el control de la motobomba de alta presión. Evita el sobreconsumo de corriente mediante el arranque suave de la bomba, evitando sobrecargas en la red eléctrica. El sistema permite el ajuste preciso del régimen de la bomba de alta presión y protege los componentes del equipo desalador contra golpes mecánicos y cambios bruscos de presión. Los datos de funcionamiento de la motobomba, así como el consumo de corriente y voltaje pueden leerse en el display electrónico.

5. AUTÓMATA DE CONTROL INTEGRAL

Control de los parámetros de funcionamiento del equipo y fallos externos como falta de agua en la entrada. El display electrónico indica la calidad del agua producto, fases de funcionamiento del equipo, horas acumuladas desde la primera puesta en marcha y anomalías tanto externas como internas. El sistema incluye pre-instalación para filtro lavable tipo botella.

6. CHÁSIS INOXIDABLE DE ALTA RESISTENCIA

Construido en políester reforzado con fibra de vidrio.

7. MEMBRANAS DE ÚLTIMA GENERACIÓN

Conjunto de membranas/contenedor que facilita el mantenimiento del equipo. Con alto rechazo de sales y mayor superficie de membrana, garantizan agua de calidad y durabilidad y contribuyen al menor consumo energético de los equipos.

8. MOTOBOMBA DE TRABAJO CONTINUO

Un motor de alto rendimiento contribuye al bajo consumo de los equipos y cumple la normativa europea de motores de alto rendimiento. Bomba de tipo volumétrica construida en acero inox. 316 y con émbolos de cerámica de ultra-bajo desgaste. Incluye amortiguadores elásticos anti-vibraciones y de pulsaciones.

(1) +/- 10% a la puesta en marcha con la salinidad máxima indicada (en NaCl) en la tabla, 20 °C de temperatura, pH 7 y 50% de recuperación. La producción disminuye con mayor cantidad de sólidos disueltos o con menor temperatura y viceversa. Las prestaciones de los equipos están calculadas con una temperatura del agua a tratar de 20 °C.



MODELOS
30
55



MODELOS
85
100
125
150



MODELOS
175
200
250
300

SERIE SEA WATER IFS

PureClear
 INDUSTRIAL REVERSE OSMOSIS

Modelo de equipo	SEA WATER IFS									
	30	55	85	100	125	150	175	200	250	300
Salinidad máx. Recomendada agua de entrada (ppm)	35000 ppm									
Código de referencia	232669	796225	232670	232671	232672	232673	232674	232675	232676	232677
Capacidad producción Litros / día	3000	5500	8500	10000	12500	15000	17500	20000	25000	30000
Capacidad producción Litros / hora	125	230	355	415	520	625	730	835	1045	1250
Número de membranas	1	2	3	4	5	6	7	8	10	12
Modelo membranas	4040									
Rechazo de sales medio (%) - (1)	99									
Porcentaje de recuperación	REGULABLE HASTA 40%									
Presión máx. Trabajo (kg/cm2)	55									
Presión mín. De entrada En dinámico (kg/cm2)	2									
Temperatura agua entrada (Mín.-Máx. En °c)	3-35									
Ph de entrada	3-11									
Nivel cloro máximo de entrada (ppm)	<0,1									
Potencia instalada (kw)	2,2	3	4	4	4	4	5,5	5,5	7,5	7,5
Alimentación eléctrica (50 Hz monofásica)	II 220V (opc.) III 220-380V	II 220V III 220-380V	III 220-380V	III 220-380V	III 220-380V	III 220-380V	III 220-380V	III 220-380V	III 220-380V	III 220-380V
Control electrónico En la bomba de alta presión	Sí									
Conexión de entrada (Mm push in)	1"									
Conexión de producto (Mm push in)	1/2"	1/2"	1/2"	1/2"	1/2"	1/2"	1"	1"	1"	1"
Conexión de rechazo (Mm push in)	1/2"	1/2"	1/2"	1/2"	1"	1"	1"	1"	1"	1"

Dimensiones del equipo: alto x ancho x fondo en cm.

- (Modelos 30 / 55) 140 x 69 x 69
- (Modelos 85 / 100 / 125 / 150) 138 x 74 x 76
- (Modelos 175 / 200 / 250 / 300) 138 x 74 x 76 (bomba) 75 x 35 x 45

CÓDIGO	DESCRIPCIÓN	UDS. EMBALAJE	TARIFA	P.V.R. €
232669	SEA WATER IFS-30	1	R	CONSULTAR
796225	SEA WATER IFS-55	1	R	CONSULTAR
232670	SEA WATER IFS-85	1	R	CONSULTAR
232671	SEA WATER IFS-100	1	R	CONSULTAR
232672	SEA WATER IFS-125	1	R	CONSULTAR
232673	SEA WATER IFS-150	1	R	CONSULTAR
232674	SEA WATER IFS-175	1	R	CONSULTAR
232675	SEA WATER IFS-200	1	R	CONSULTAR
232676	SEA WATER IFS-250	1	R	CONSULTAR
232677	SEA WATER IFS-300	1	R	CONSULTAR



8. FUENTES COLUMBIA

Características generales	256
FC 590, FC 550	258
FC 530, FC 630	260
CS 20	262
Soda Upper	263
Columbia Soda	264
FC 2210	266
FC 900	267
FC 750	268
FC 1300 (UV)	270
FC 4300	271
FC 4500	272
FC 425	273
FC 525	274
FC 725 (UV)	275
FC 1750, FC 1750-2P (2 Pedales)	276
FC 2050	278
FC 2100, FC 2200	279
Gama HD	282
Grifos electrónicos	288
Accesorios y recambios	290

CARACTERÍSTICAS GENERALES Y TIPOS DE TRATAMIENTO

columbia[®]
aqua

Fuente de filtración:

- Filtro de turbiedad 5 µm 11,5" x 2,5" conexiones rápidas.
- Filtro de carbón activado 11,5" x 2,5" conexiones rápidas.

Fuente de ultrafiltración:

- Filtro de turbiedad 5 µm 11,5" x 2,5" conexiones rápidas.
- Filtro de carbón activado 11,5" x 2,5" conexiones rápidas.
- Membrana de ultrafiltración 11,5" x 2,5" conexiones rápidas.

Fuente de ósmosis:

- Filtro de turbiedad 5 µm 11,5" x 2,5" conexiones rápidas.
- 2 Filtros de carbón activado 11,5" x 2,5" conexiones rápidas.
- Membrana de ósmosis inversa 80 GPD encapsulada.
- Filtro remineralizador corrector de pH (según modelos).
- Bomba diafragma 24 V (según modelos).

Principales componentes:

- Mueble en ABS con paneles laterales en hierro pintado al horno.
- Depósito de reserva fabricado en material plástico de calidad alimentaria o en acero inoxidable 304 (según modelos).
- Depósito de agua fría fabricado en acero inoxidable AISI 304 con boya de seguridad y filtro de aspiración de aire.
- Depósito de agua caliente fabricado en acero inoxidable AISI 304.
- Compresor para refrigeración.
- Calentamiento de agua mediante resistencia eléctrica.
- Conexiones hidráulicas en material plástico y acero inoxidable.
- Termostato de agua fría regulable.
- Termostato de agua caliente de seguridad.
- Lámpara UV Led (según modelos).

Características técnicas:

- Temperatura agua fría: 3 - 10 °C.
- Temperatura agua caliente: 80 - 85 °C.
- Presión mín. trabajo: 2 bar.
- Presión máx. trabajo: 7 bar.
- Refrigerante del compresor: R 600a.
- Tensión de funcionamiento: 220 - 240 Vac / 50 Hz.

Equipamientos opcionales:

- Membrana de ultrafiltración.
- Lámpara ultravioleta.

Potencia eléctrica según modelo:

FUENTE	COMPRESOR	AGUA CALIENTE
CS-20	190 W	
Soda Upper	130 W	
FC-550	100 W	2900 W
FC-530 UF	85 W	420 W
FC-750 S	100 W	360 W
FC-1050	90 W	430 W
FC-900	100 W	430-510 W
FC-950	100 W	430-510 W
FC-750	120 W	430 W
FC-1300 ROP	120 W	430 W
FC-425 UF ROP	85 W	420 W
FC-525 UF ROP	85 W	420 W
FC-4500	100 W	1500 W
FC-Super Pou	160 W	850 W
FC-1750	200 W	
FC-1750 2P (2 Pedales)	200 W	
FC-2100 F	200 W	
FC-2200 F	200 W	
FC-2050 ROP	200W	

CARACTERÍSTICAS TÉCNICAS Y NORMATIVAS



Fría

Producción de agua fría. 4 °C - 12 °C.



Ambiente

Producción de agua a temperatura ambiente.



Caliente

Producción de agua a temperatura caliente 80 °C - 85 °C.



Con gas

Producción de agua a temperatura con gas 4 °C - 12 °C.



Reserva

Depósito extra de agua fabricado en plástico alimentario.



AHORRO ENERGÉTICO

El equipo detecta la luminosidad ambiental y deja la fuente en stand by cuando oscurece o se apagan las luces de la oficina.



Equipo diseñado para grandes consumos, residencias geriátricas, hoteles, comedores, etc.



LAVABLES Y SUSTITUIBLES

La salida de los grifos están fabricados en material plástico antibacteriano.



GRIFO ELECTRÓNICO Sistema higiénico al no tener la posibilidad de tocar el grifo con la mano como en el caso de los grifos convencionales.



Equipo con sistema de filtración.



Incorpora un grifo de cuello alto para llenar vasos y botellas.



Equipo con sistema de filtración y ultrafiltración.



Sistema de ventilación forzada para exteriores, grandes consumos o zonas muy cálidas.



Equipo con sistema de ósmosis inversa.



FILTRO ALKALINE Ajustador de pH.



Equipo con sistema de ósmosis inversa que incluye una bomba de presión para una mayor producción de agua.



Equipo con pedal para mayor comodidad e higiene al accionar el surtidor mediante él.



SISTEMA DE SEGURIDAD

Evita que los niños lo puedan manipular el agua caliente. Incluye etiqueta de aviso.



Equipado con lámpara ultravioleta LED acción germicida.



QUICK CONNECTION

Instalación rápida y fácil mantenimiento.

EQUIPO
UNE 149101
CERTIFICADO

COMPONENTE
UNE 149101
CERTIFICADO

* En función del modelo.

DISPENSADOR DE SOBREMESA

EQUIPO
UNE 149101
CERTIFICADO



COMPONENTES Y
 CARACTERÍSTICAS TÉCNICAS

FC 590 FACT  Ambiente  Fría  Caliente

Descripción:

Fuente de última generación, diseño compacto y versátil.
 Panel de control digital de accionamiento **Touch**.
 Producción directa de agua fría y caliente.

Características genéricas:

Peso Kg: 14,2 Kg
 Capacidad deposito de agua fría : 0,9 l
 Capacidad deposito de agua caliente : 0,06 l

• FC-590

1 Filtro de microcarbón 6"
 1 Filtro de *Fibrillated Absorbent Cellulose Technology*
 (FACT es un producto fabricado por KX Technologies)

Consumibles:

243411 - 1 Filtro Microcarbón 8 x 2,5
 243412 - 1 Filtro Nanofact 8 x 2,5

Dimensiones (mm)

A	B	C
180	514	432

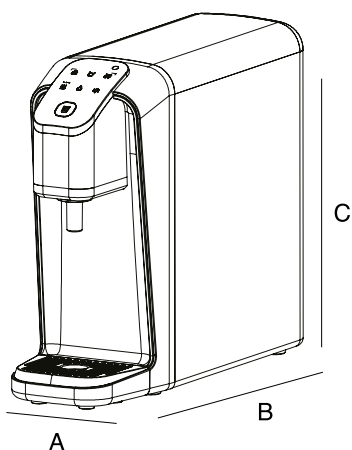

CÓDIGO	DESCRIPCIÓN	UDS. EMBALAJE	TARIFA	P.V.R. €
795860	FC 590 UFS	1	A	1.195,00

DISPENSADOR DE SOBREMESA

EQUIPO
UNE 149101
CERTIFICADO



COMPONENTES Y CARACTERÍSTICAS TÉCNICAS

FC 550 FACT



Descripción:

Fuente de última generación, diseño compacto y versátil.
Panel de control digital de accionamiento **Touch**.
Producción directa de agua fría y caliente.

Características genéricas:

Peso Kg: 13 Kg
Capacidad deposito de agua fría : 0,9 l

• FC-550

1 Filtro de microcarbón 6"
1 Filtro de *Fibrillated Absorbent Cellulose Technology*
(FACT es un producto fabricado por KX Technologies)

Consumibles:

243411 - 1 Filtro Microcarbón 8 x 2,5
243412 - 1 Filtro Nanofact 8 x 2,5

Dimensiones (mm)

A	B	C
180	514	407

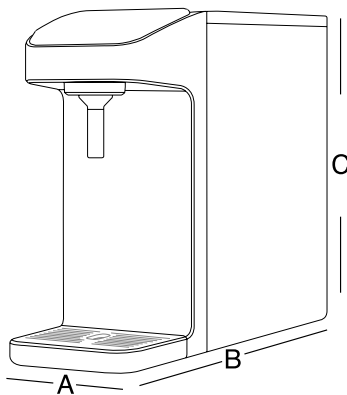

CÓDIGO	DESCRIPCIÓN	UDS. EMBALAJE	TARIFA	P.V.R. €
795767	FC 550	1	A	1.160,00

DISPENSADOR DE SOBREMESA

EQUIPO
UNE 149101
CERTIFICADO

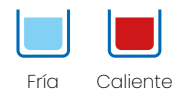

FC 530

Fría Caliente



COMPONENTES Y CARACTERÍSTICAS TÉCNICAS

Características genéricas:

Peso Kg: 12 Kg
Capacidad deposito de agua fría : 2 l
Capacidad deposito de agua caliente : 1 l

• FC-530 UF

Sistema: Ultrafiltración

Consumibles:

- 796330 - 1 Filtro 5 um
- 796331 - 1 Filtro block
- 796332 - 1 Membrana Ultrafiltración

• FC-530 F

Sistema: Filtración

Consumibles:

- 796330 - 1 Filtro 5 um
- 796331 - 1 Filtro block

Dimensiones (mm)

A	B	C	D
470	260	420	200

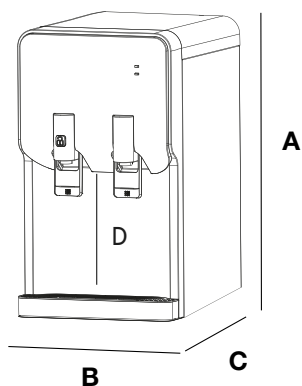

CÓDIGO	DESCRIPCIÓN	UDS. EMBALAJE	TARIFA	P.V.R. €
796413	FC-530 UF	1	A	510,00
796453	FC-530 F	1	A	469,00

DISPENSADOR DE SOBREMESA

EQUIPO
UNE 149101
CERTIFICADO



COMPONENTES Y CARACTERÍSTICAS TÉCNICAS

FC 630



Características genéricas:

Peso Kg: 15
Capacidad deposito de agua fría : 3,5
Capacidad deposito de agua caliente : 1,5

• FC-630 ROP

Sistema: Ósmosis inversa con bomba

Consumibles:

796330 - 1 Filtro 5 um
796331 - 1 Filtro block
796333 - 1 Membrana RO 75GPD
796334 - 1 Postfiltro block

Dimensiones (mm)

A	B	C	D
520	290	440	200

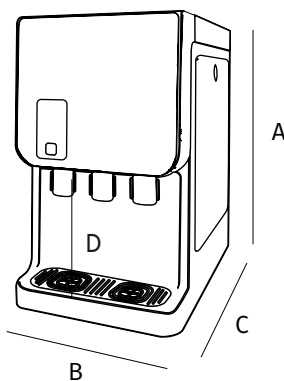

CÓDIGO	DESCRIPCIÓN	UDS. EMBALAJE	TARIFA	P.V.R. €
795862	FC-630 ROP	1	A	1.005,00

DISPENSADOR DE AGUA CON GAS DE SOBREMESA

EQUIPO
UNE 149101
CERTIFICADO



COMPONENTES Y CARACTERÍSTICAS TÉCNICAS

CS 20



Características genéricas:

- Peso Kg: 19
- Capacidad deposito de agua fría : 3,5
- Capacidad deposito de agua de reserva : 1,5

Posibilidad de funcionamiento sin conexión de agua.

• CS 20

Consumibles:

790309 - 1 Filtro BLOCK 5 x 2,5

Dimensiones (mm)

A	B	C	D
470	230	480	250

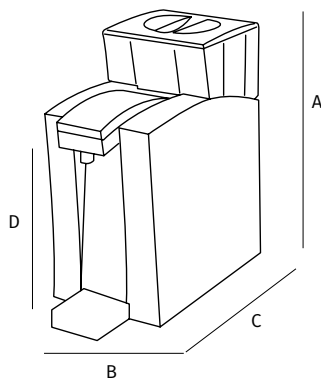

CÓDIGO	DESCRIPCIÓN	UDS. EMBALAJE	TARIFA	P.V.R. €
795741	CS-20	1	C	1.749,67

DISPENSADOR DE AGUA CON GAS DE SOBREMESA

EQUIPO
UNE 149101
CERTIFICADO



COMPONENTES Y
CARACTERÍSTICAS TÉCNICAS

SODA UPPER



Ambiente Fría Con gas

Características genéricas:

Peso Kg: 23

Capacidad deposito: de agua fría : 1,2

Capacidad deposito de agua con gas : 1,2

Dimensiones (mm)

A	B	C	D
420	180	420	300

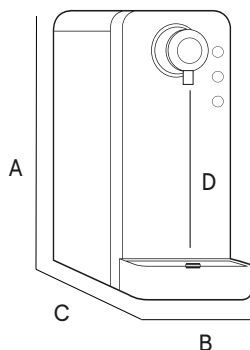

CÓDIGO	DESCRIPCIÓN	UDS. EMBALAJE	TARIFA	P.V.R. €
980846	Columbia Soda Upper	1	H	1.234,00
980490	Regulador Co ² , botellas mono uso	1	C	66,00

DISPENSADOR DE AGUA CON GAS DE SOBREMESA

EQUIPO
UNE 149101
CERTIFICADO



COMPONENTES Y CARACTERÍSTICAS TÉCNICAS

COLUMBIA SODA 35

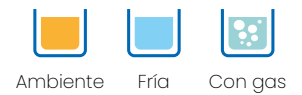

Características genéricas:

Producción agua fría: 35 l/h.
 Producción agua con gas: 20 l/h.
 Temperatura: 3 - 10 °C.
 Capacidad del depósito: 9 l.
 Gas refrigerante: R290.
 Potencia del compresor: 450 W
 Salidas de agua: 2
 • 1 fría, ambiente.
 • 1 agua con gas.
 Conexión entrada agua: 1/4".
 Conexión entrada gas: 5/16" (8 mm).
 Materiales de fabricación: Acero y ABS.
 Peso: 32 Kg.

ACCESORIOS:

Llave de paso: 5/16".
 Llave de paso 1/4".
 1 m tubo 8 mm.
 1 m tubo 1/4".
 Reductor presión CO2.

Dimensiones (mm)

A	B	C	D
440	580	320	290

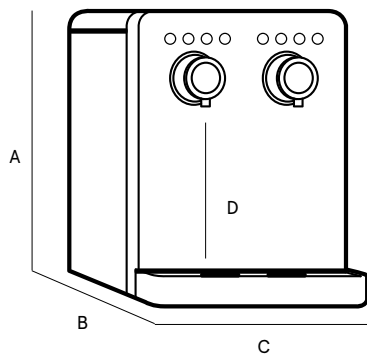

CÓDIGO	DESCRIPCIÓN	UDS. EMBALAJE	TARIFA	P.V.R. €
980796	Columbia Soda 35	1	H	2.177,00

DISPENSADOR DE AGUA CON GAS DE SOBREMESA

EQUIPO
UNE 149101
CERTIFICADO



COMPONENTES Y CARACTERÍSTICAS TÉCNICAS

COLUMBIA SODA 55



Características genéricas:

Producción agua fría: 50 l/h.
Producción agua con gas: 35 l/h.
Temperatura: 3 - 10 °C.
Capacidad del depósito: 9 l.
Gas refrigerante: R290.
Potencia del compresor: 600 W
Salidas de agua: 2

- 1 fría, ambiente.
- 1 agua con gas.

 Conexión entrada agua: 1/4".
Conexión entrada gas: 5/16" (8 mm).
Materiales de fabricación: Acero y ABS.
Peso: 32 Kg.

ACCESORIOS:

Llave de paso: 5/16".
Llave de paso 1/4".
1 m tubo 8 mm.
1 m tubo 1/4".
Reductor presión CO2.

Dimensiones (mm)

A	B	C	D
440	580	320	290

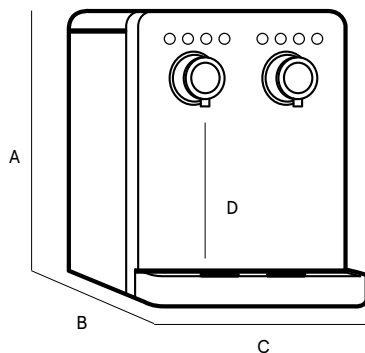

CÓDIGO	DESCRIPCIÓN	UDS. EMBALAJE	TARIFA	P.V.R. €
980797	Columbia Soda 55	1	H	2.487,00

DISPENSADOR DE SUELO

EQUIPO
UNE 149101
CERTIFICADO



COMPONENTES Y CARACTERÍSTICAS TÉCNICAS

FC 2210

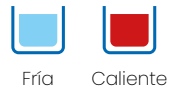

Características genéricas:

Capacidad de enfriamiento l/h: 4
 Capacidad de calentamiento l/h: 5
 Capacidad deposito de agua fría l/h: 3
 Capacidad deposito de agua caliente l/h: 1,8
 Peso Kg: 22

• FC-2210 F

Sistema de filtración: Filtración

Consumibles:

1 Filtro 5 µm 2,5 x 11,5 (Código 243200)
 1 Filtro GAC 2,5 x 11,5 (Código 243300)

• FC-2210 UF

Sistema de filtración: Ultrafiltración

Consumibles:

1 Filtro 5 µm 2,5 x 11,5 (Código 243200)
 1 Filtro GAC 2,5 x 11,5 (Código 243300)
 1 Membrana UF (Código 243407)

• FC-2210 ROP

Sistema de filtración: Ósmosis inversa con bomba

Bomba Booster: Sí

Consumibles:

1 Filtro 5 µm 2,5 x 11,5 (Código 243200)
 1 Filtro GAC 2,5 x 11,5 (Código 243300)
 1 Membrana 80 GPD (Código 717702)
 1 Remineralizador 2,5 x 11,5 (Código 243406)

Dimensiones (mm)

A	B	C
1156	340	350

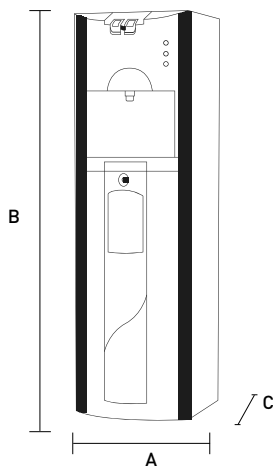

CÓDIGO	DESCRIPCIÓN	UDS. EMBALAJE	TARIFA	P.V.R. €
754316	FC-2210 F	1	A	998,00
754325	FC-2210 UF	1	A	1.052,00
754318	FC-2210 ROP	1	A	1.248,00

DISPENSADOR DE SUELO

EQUIPO
UNE 149101
CERTIFICADO

COMPONENTES Y
CARACTERÍSTICAS TÉCNICAS

FC 900

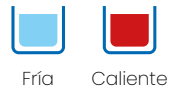
**Características genéricas:**

Capacidad de enfriamiento l/h: 4
Capacidad de calentamiento l/h: 5
Capacidad deposito de agua fría l/h: 3
Capacidad deposito de agua caliente l/h: 1,8
Peso Kg: 22

• FC-900 F

Sistema de filtración: Filtración

Consumibles:

1 Filtro 5 µm 2,5 x 11,5 (Código 243200)
1 Filtro GAC 2,5 x 11,5 (Código 243300)

• FC-900 UF

Sistema de filtración: Ultrafiltración

Consumibles:

1 Filtro 5 µm 2,5 x 11,5 (Código 243200)
1 Filtro GAC 2,5 x 11,5 (Código 243300)
1 Membrana UF (Código 243407)

• FC-900 ROP

Sistema de filtración: Ósmosis inversa con bomba
Bomba Booster: Sí

Consumibles:

1 Filtro 5 µm 2,5 x 11,5 (Código 243200)
1 Filtro GAC 2,5 x 11,5 (Código 243300)
1 Membrana 80 GPD (Código 717702)
1 Remineralizador 2,5 x 11,5 (Código 243406)

Dimensiones (mm)

A	B	C	D
1100	260	360	160

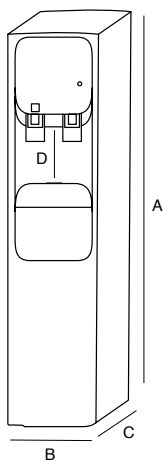

CÓDIGO	DESCRIPCIÓN	UDS. EMBALAJE	TARIFA	P.V.R. €
795756	FC-900 F	1	A	865,00
795761	FC-900 UF	1	A	935,00
795755	FC-900 ROP	1	A	1.105,00

DISPENSADOR DE SUELO

EQUIPO
UNE 149101
CERTIFICADO



COMPONENTES Y CARACTERÍSTICAS TÉCNICAS

FC 750

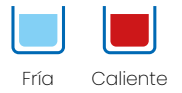

Características genéricas:

Capacidad de enfriamiento l/h: 4
 Capacidad de calentamiento l/h: 5
 Capacidad deposito de agua fría l/h: 3
 Capacidad deposito de agua caliente l/h: 1,8
 Peso Kg: 22

• FC-750 F

Sistema de filtración: Filtración

Consumibles:

1 Filtro 5 µm 2,5 x 11,5 (Código 243200)
 1 Filtro GAC 2,5 x 11,5 (Código 243300)

• FC-750 UF

Sistema de filtración: Ultrafiltración

Consumibles:

1 Filtro 5 µm 2,5 x 11,5 (Código 243200)
 1 Filtro GAC 2,5 x 11,5 (Código 243300)
 1 Membrana UF (Código 243407)

• FC-750 ROP

Sistema de filtración: Ósmosis inversa con bomba
 Bomba Booster: Sí

Consumibles:

1 Filtro combinado 5 µm GAC 2,5 x 11,5 (Código 243402)
 1 Membrana 80 GPD (Código 717702)
 1 Filtro remineralizador 2,5 x 11,5 (Código 243406)

Dimensiones (mm)

A	B	C	D
1100	260	347	160

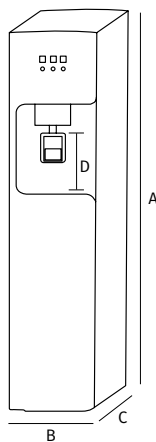

CÓDIGO	DESCRIPCIÓN	UDS. EMBALAJE	TARIFA	P.V.R. €
754332	FC-750 F	1	A	1.040,00
754333	FC-750 UF	1	A	1.096,00
754329	FC-750 ROP	1	A	1.320,00

DISPENSADOR DE SOBREMESA

EQUIPO
UNE 149101
CERTIFICADO



FC 750 S

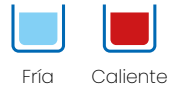

Fría Caliente

Características genéricas:

Capacidad de enfriamiento l/h: 4
Capacidad de calentamiento l/h: 5
Capacidad deposito de agua fría: 3 L
Capacidad deposito de agua caliente: 1,4 L
Peso Kg: 19

• FC-750 F S

Sistema de filtración: Filtración

Consumibles:

1 Filtro 5 µm 2,5 x 11,5 (Código 243200)
1 Filtro GAC 2,5 x 11,5 (Código 243300)

• FC-750 UF S

Sistema de filtración: Ultrafiltración

Consumibles:

1 Filtro 5 µm 2,5 x 11,5 (Código 243200)
1 Filtro GAC 2,5 x 11,5 (Código 243300)
1 Membrana UF (Código 243407)

• FC-750 RO S

Sistema de filtración: Ósmosis inversa

Consumibles:

1 Filtro mixto sedimento/carbón 2,5 x 11,5 (Código 243402)
1 Membrana ósmosis 80 GPD (Código 717702)
1 Filtro remineralizador 2,5 x 11,5 (Código 243406)

• FC-750 ROP S

Sistema de filtración: Ósmosis inversa con bomba

Bomba Booster: Sí

Consumibles:

1 Filtro mixto sedimento/carbón 2,5 x 11,5 (Código 243402)
1 Membrana ósmosis 80 GPD (Código 717702)
1 Filtro remineralizador 2,5 x 11,5 (Código 243406)

COMPONENTES Y
CARACTERÍSTICAS TÉCNICAS**Dimensiones (mm)**

A	B	C	D
493	260	460	160

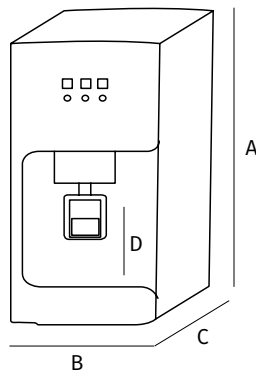

CÓDIGO	DESCRIPCIÓN	UDS. EMBALAJE	TARIFA	P.V.R. €
754339	FC-750 F S	1	A	983,00
754340	FC-750 UF S	1	A	1.032,00
754338	FC-750 RO S	1	A	1.150,00
754337	FC-750 ROP S	1	A	1.399,00

DISPENSADOR DE SUELO

EQUIPO
UNE 149101
CERTIFICADO



Dimensiones (mm)

A	B	C	D
1205	380	430	235

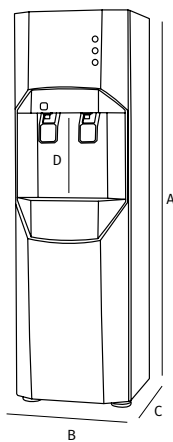

COMPONENTES Y CARACTERÍSTICAS TÉCNICAS

FC 1300 (UV)

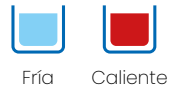

Características genéricas:

Deposito de agua fría: Acero Inox. AISI 304
 Capacidad de enfriamiento l/h: 6
 Capacidad de calentamiento l/h: 7
 Capacidad deposito de agua fría l/h: 7,5
 Capacidad deposito de agua caliente l/h: 3
 Peso Kg: 28

• FC-1300 F

Sistema de filtración: Filtración

Consumibles:

1 Filtro 5 µm 2,5 x 11,5 (Código 243200)
 1 Filtro GAC 2,5 x 11,5 (Código 243300)

• FC-1300 UF

Sistema de filtración: Ultrafiltración

Consumibles:

1 Filtro 5 µm 2,5 x 11,5 (Código 243200)
 1 Filtro GAC 2,5 x 11,5 (Código 243300)
 1 Membrana UF (Código 243407)

• FC-1300 ROP

Sistema de filtración: Ósmosis inversa con bomba
 Bomba Booster: Sí

Consumibles:

1 Filtro 5 µm 2,5 x 11,5 (Código 243200)
 1 Filtro GAC 2,5 x 11,5 (Código 243300)
 1 Membrana 80 GPD (Código 717702)
 1 remineralizador 2,5 x 11,5 (Código 243406)



CÓDIGO	DESCRIPCIÓN	UDS. EMBALAJE	TARIFA	P.V.R. €
795865	FC-1300 F	1	A	1.172,00
795866	FC-1300 UF	1	A	1.236,00
795863	FC-1300 ROP	1	A	1.446,00

DISPENSADOR DE SUELO



FC 4300 (UV)

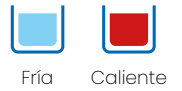

Fría Caliente

COMPONENTES Y
CARACTERÍSTICAS TÉCNICAS**Características genéricas:****· FC-4300**

Capacidad de enfriamiento l/h: 6

Capacidad de calentamiento l/h: 7

Capacidad depósito de agua fría (litros): 6,3

Capacidad depósito de agua caliente (litros): 4,2

Capacidad depósito de reserva (litros): 10

Peso: 36 kg

Gas refrigerante: R600a

· FC-4300 ROP

Sistema de filtración: Ósmosis inversa con bomba

Consumibles:

1 Cartucho de sedimentos (Código 243200)

2 Cartuchos de carbón (Código 243300)

1 Membrana RO 80 GPD (Código 717702)

1 Cartucho alcalinizador (Código 243406)

Dimensiones (mm)

A	B	C	D
1300	370	490	265

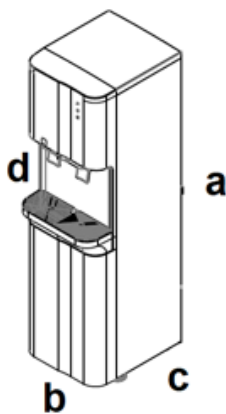

CÓDIGO	DESCRIPCIÓN	UDS. EMBALAJE	TARIFA	P.V.R. €
796578	FC-4300 ROP UV	1	A	1.670,00

DISPENSADOR DE SUELO

EQUIPO
UNE 149101
CERTIFICADO



COMPONENTES Y CARACTERÍSTICAS TÉCNICAS

FC 4500 (UV)    
Ambiente Fria Caliente Reserva

Características:

- Capacidad de enfriamiento l/h: 5
- Capacidad de calentamiento l/h: 7
- Capacidad deposito de agua fría l/h: 4
- Capacidad deposito de agua caliente l/h: 4,5
- Capacidad deposito de reserva: 10 L
- Peso Kg: 32
- Gas refrigerante: R600a

Auto flushing: Sistema automático limpieza membrana.

LK: Sistema de detección de fugas de agua.

TDS: Monitor con control de calidad del agua.

FC-4500 ROP

Sistema de filtración: Ósmosis inversa con bomba

Consumibles:

- 1 Cartuchos bayoneta filtración (Código 796457)
- 1 Cartuchos bayoneta carbón (Código 796458)
- 1 Membrana 180 GPD (Código 796460)
- 1 Cartuchos bayoneta post-carbón (Código 796459)



Dimensiones (mm)

A	B	C	D
1410	400	440	275

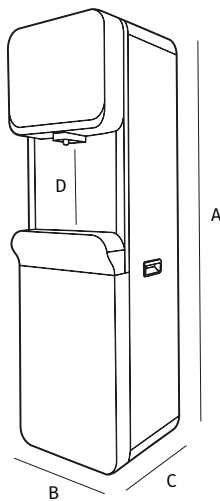

CÓDIGO	DESCRIPCIÓN	UDS. EMBALAJE	TARIFA	P.V.R. €
796451	FC-4500 ROP	1	A	1.776,00

DISPENSADOR DE SUELO

EQUIPO
UNE 149101
CERTIFICADO



COMPONENTES Y
CARACTERÍSTICAS TÉCNICAS

FC 425

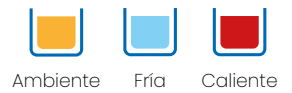
**Características genéricas:**

Capacidad de enfriamiento l/h: 4
Capacidad de calentamiento l/h: 4
Capacidad deposito de agua fría l/h: 4
Capacidad deposito de agua caliente l/h: 1
Peso Kg: 25

• FC-425 F

Sistema de filtración: Filtración

Consumibles:

796330 - 1 Filtro 5 µm 2,5 x 11,5
796331 - 1 Filtro BLOCK 2,5 x 11,5

• FC-425 UF

Sistema de filtración: Ultrafiltración

Consumibles:

796330 - 1 Filtro 5 µm 2,5 x 11,5
796331 - 1 Filtro BLOCK 2,5 x 11,5
796332 - 1 Membrana UF

• FC-425 ROP

Sistema de filtración: Ósmosis inversa con bomba
Bomba Booster: Sí

Consumibles:

796330 - 1 Filtro 5 µm 2,5 x 11,5
796331 - 2 Filtro BLOCK 2,5 x 11,5
796333 - 1 Membrana 75 GPD
796364 - 1 Posfiltro block 2,5 x 11,5

Dimensiones (mm)

A	B	C	D
1115	300	390	225

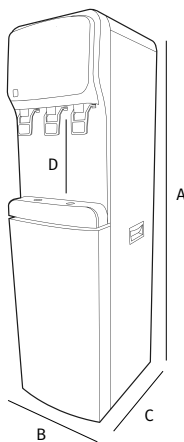

CÓDIGO	DESCRIPCIÓN	UDS. EMBALAJE	TARIFA	P.V.R. €
795959	FC-425 F	1	A	677,00
796326	FC-425 UF	1	A	691,00
796329	FC-425 ROP	1	A	981,00

DISPENSADOR DE SUELO

EQUIPO
UNE 149101
CERTIFICADO



COMPONENTES Y CARACTERÍSTICAS TÉCNICAS

FC 525

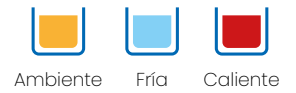

Características:

- Capacidad de enfriamiento l/h: 5
- Capacidad de calentamiento l/h: 4
- Capacidad deposito de agua fría l/h: 4
- Capacidad deposito de agua caliente l/h: 1
- Peso Kg: 25

• FC-525 F

Sistema de filtración: Filtración

Consumibles:

- 796330 - 1 Filtro 5 µm 2,5 x 11,5
- 796331 - 1 Filtro BLOCK 2,5 x 11,5

• FC-525 UF

Sistema de filtración: Ultrafiltración

Consumibles:

- 796330 - 1 Filtro 5 µm 2,5 x 11,5
- 796331 - 1 Filtro BLOCK 2,5 x 11,5
- 796332 - 1 Membrana UF

• FC-525 ROP

Sistema de filtración: Ósmosis inversa con bomba

Bomba Booster: Sí

Consumibles:

- 796330 - 1 Filtro 5 µm 2,5 x 11,5
- 796331 - 2 Filtro BLOCK 2,5 x 11,5
- 796333 - 1 Membrana 75 GPD
- 796364 - 1 Posfiltro block 2,5 x 11,5

Dimensiones (mm)

A	B	C	D
1115	300	390	225

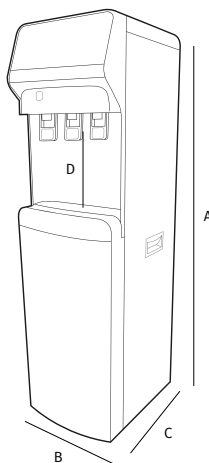

CÓDIGO	DESCRIPCIÓN	UDS. EMBALAJE	TARIFA	P.V.R. €
796519	FC-525 F	1	A	690,00
796311	FC-525 UF	1	A	700,00
796406	FC-525 ROP	1	A	1.030,00

DISPENSADOR DE SUELO

EQUIPO
UNE 149101
CERTIFICADO



Dimensiones (mm)

A	B	C	D
1115	300	390	225

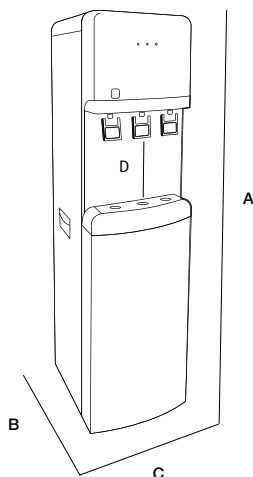
COMPONENTES Y
CARACTERÍSTICAS TÉCNICAS

FC 725 (UV)



Ambiente Fría Caliente

Características genéricas:

Capacidad de enfriamiento l/h: 4
Capacidad de calentamiento l/h: 4
Capacidad deposito de agua fría l/h: 4
Capacidad deposito de agua caliente l/h: 1
Peso Kg: 25

• FC-725 F

Sistema de filtración

Consumibles:

796330 - 1 Filtro 5 µm 2,5 x 11,5
796331 - 1 Filtro BLOCK 2,5 x 11,5

• FC-725 UF

Sistema de ultrafiltración

Consumibles:

796330 - 1 Filtro 5 µm 2,5 x 11,5
796331 - 1 Filtro BLOCK 2,5 x 11,5
796332 - 1 Membrana UF

• FC-725 ROP

Sistema de filtración: Ósmosis inversa con bomba

Consumibles:

796330 - 1 Filtro 5 µm 2,5 x 11,5
796331 - 2 Filtro BLOCK 2,5 x 11,5
796333 - 1 Membrana 75 GPD
796364 - 1 Posfiltro block 2,5 x 11,5



CÓDIGO	DESCRIPCIÓN	UDS. EMBALAJE	TARIFA	P.V.R. €
796462	FC-725 F	1	A	695,00
796520	FC-725 UF	1	A	739,00
796464	FC-725 ROP	1	A	1.093,00

DISPENSADOR DE SUELO

EQUIPO
UNE 149101
CERTIFICADO



COMPONENTES Y CARACTERÍSTICAS TÉCNICAS

FC 1750 - 2 P



Características genéricas:

Doble pedal
Capacidad de enfriamiento l/h: 20
Capacidad depósito de agua fría l/h: 4,2
Gas refrigerante: R 290A
Material depósito del agua: Acero Inox. AISI 304
Peso Kg: 26,7

• FC-1750 F

Sistema de filtración

Consumibles:

1 Filtro 5 µm CS 2,5 x 10,5 (Código 291803)
2 Filtros GAC CS 2,5 x 10,5 (Código 291902)

• FC-1750 UF

Sistema de ultrafiltración

Consumibles:

1 Filtro 5 µm CS 2,5 x 10,5 (Código 291803)
1 Filtro GAC CS 2,5 x 10,5 (Código 291902)
1 Membrana UF (Código 243407)



Dimensiones (mm)

A	B	C
1250	305	315

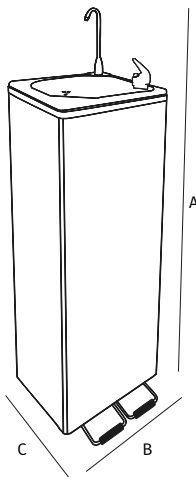

CÓDIGO	DESCRIPCIÓN	UDS. EMBALAJE	TARIFA	P.V.R. €
728652	FC-1750 F - 2P	1	A	1.299,00
728653	FC-1750 UF - 2P	1	A	1.368,00

DISPENSADOR DE SUELO

EQUIPO
UNE 149101
CERTIFICADO

COMPONENTES Y
CARACTERÍSTICAS TÉCNICAS

FC 1750

**Características genéricas:**

Capacidad de enfriamiento l/h: 20
Capacidad depósito de agua fría l/h: 4,2
Gas refrigerante: R 290A
Material depósito del agua: Acero Inox. AISI 304
Peso Kg: 26,5

• FC-1750 F

Sistema de filtración

Consumibles:

1 Filtro 5 µm CS 2,5 x 10,5 (Código 291803)
2 Filtros GAC CS 2,5 x 10,5 (Código 291902)

• FC-1750 UF

Sistema de ultrafiltración

Consumibles:

1 Filtro 5 µm CS 2,5 x 10,5 (Código 291803)
1 Filtro GAC CS 2,5 x 10,5 (Código 291902)
1 Membrana UF (Código 243407)

**Dimensiones (mm)**

A	B	C	D
1250	305	315	250

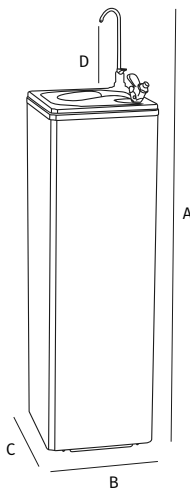

CÓDIGO	DESCRIPCIÓN	UDS. EMBALAJE	TARIFA	P.V.R. €
728646	FC-1750 F	1	A	1.068,00
728647	FC-1750 UF	1	A	1.124,00

DISPENSADOR DE SUELO

EQUIPO
UNE 149101
CERTIFICADO



COMPONENTES Y CARACTERÍSTICAS TÉCNICAS

FC 2050



Características genéricas:

Depósito de agua fría: 3,5 L
Depósito de agua ambiente: 16 L
Gas refrigerante: R 290

Big tank: Depósito extra de agua ambiente
Peso Kg: 37,5

• FC-2050 ROP

Sistema de filtración: Ósmosis inversa con bomba

Consumibles:

- 796330 - 1 Filtro 5 µm 2,5 x 11,5
- 796331 - 2 Filtro BLOCK 2,5 x 11,5
- 796333 - 1 Membrana 75 GPD
- 796364 - 1 Posfiltro block 2,5 x 11,5



Dimensiones (mm)

A	B	C	D
1070	430	280	190

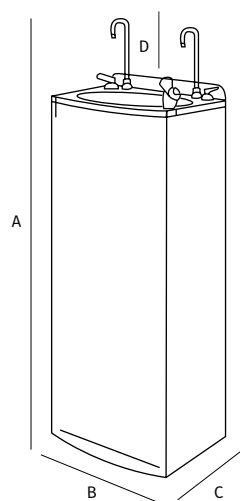

CÓDIGO	DESCRIPCIÓN	UDS. EMBALAJE	TARIFA	P.V.R. €
242616	FC-2050 ROP	1	A	1.520,00

DISPENSADOR DE PARED

EQUIPO
UNE 149101
CERTIFICADO



COMPONENTES Y CARACTERÍSTICAS TÉCNICAS

FC 2100



Fría

Características:

Capacidad deposito de agua: 3
Gas refrigerante: R 290
Capacidad de refrigeración l/h: 20
Peso Kg: 26,5

• FC-2100 F

Sistema de filtración

Consumibles:

1 Filtro BLOCK Logicoaqua 8"
(Código 980359)



Dimensiones (mm)

A	B	C
500	440	470

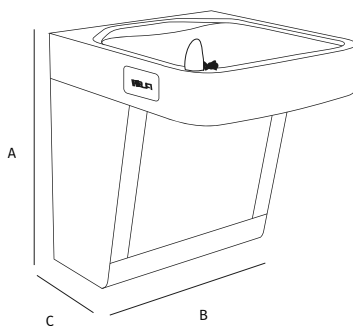

CÓDIGO	DESCRIPCIÓN	UDS. EMBALAJE	TARIFA	P.V.R. €
796309	FC-2100 F	1	A	1.215,00

DISPENSADOR DE PARED

EQUIPO
UNE 149101
CERTIFICADO



COMPONENTES Y CARACTERÍSTICAS TÉCNICAS

FC 2200



Características:

- 2 Grifos:** 1 para beber, 2 llenar botellas y vasos.
- Capacidad deposito de agua: 3
- Capacidad de refrigeración l/h: 20
- Gas refrigerante: R 290
- Peso Kg: 26,5

• FC-2200 F

Sistema de filtración

Consumibles:

- 1 Filtro BLOCK Logicoaqua 8"
- (Código 980359)



Dimensiones (mm)

A	B	C
1000	440	470

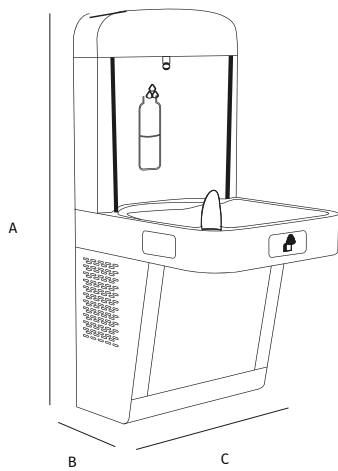

CÓDIGO	DESCRIPCIÓN	UDS. EMBALAJE	TARIFA	P.V.R. €
796310	FC-2200 F	1	A	1.395,00



GAMA HD DE DISPENSADORES



COMPONENTES Y CARACTERÍSTICAS TÉCNICAS

GAMA HD 540 FAG



Sistema de dispensación de 3 tipos de agua: fría, ambiente y caliente. Diseño vanguardista y un muy fácil uso.

Consta de un grifo electrónico HUPER de 3 vías en acero satinado y acabado superior en negro. Este grifo está dividido en 2 partes. La parte de agua y la de accionamiento electrónico. Incluye una unidad de frío, ambiente y gas, accesorios para instalación y montaje.

CARACTERÍSTICAS:

- Producción de agua fría: 15 l/h.
- Producción continua: 3 l.
- Temperatura agua fría: 3 - 10 °C.
- Capacidad banco de hielo: 1 kg.
- Gas refrigerante: R290.
- Potencia del compresor: 155 W.
- Conexión entrada agua: 8 mm.
- Conexión entrada CO2: 6 mm.
- Materiales de fabricación: Acero.
- Peso: 15 Kg.
- Incluye reductor presión CO2

Dimensiones (mm)

A	B	C
260	300	407

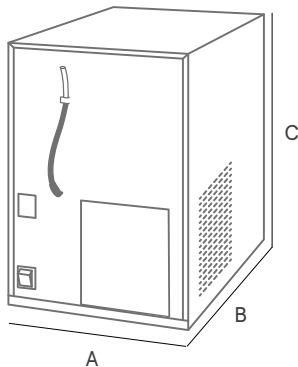

CÓDIGO	DESCRIPCIÓN	UDS. EMBALAJE	TARIFA	P.V.R. €
980863	HD 540 FAG	1	H	4.447,00

GAMA HD DE DISPENSADORES

GAMA HD 545 FAG



Ambiente



Fría



Con gas



Caliente



COMPONENTES Y CARACTERÍSTICAS TÉCNICAS

Sistema de dispensación de 4 tipos de agua: fría, ambiente, gas y caliente. Diseño vanguardista y un muy fácil uso. Incorpora el seguro de agua caliente.

Consta de un grifo electrónico HUPER de 4 vías en acero satinado y acabado superior en negro. Este grifo está dividido en 2 partes. La parte de agua y la de accionamiento electrónico. Incluye una unidad de frío, calor, gas y ambiente, accesorios para instalación y montaje.

CARACTERÍSTICAS:

- Producción de agua fría: 15 l/h.
- Producción continua: 3 l.
- Producción de agua caliente: 13 l/h.
- Temperatura agua fría: 3 - 10 °C.
- Temperatura agua caliente: 95°C.
- Capacidad banco de hielo: 1 kg.
- Gas refrigerante: R290.
- Potencia del compresor: 155 W.
- Potencia del calentador: 1200 W.
- Capacidad del depósito agua caliente: 1 l.
- Conexión entrada agua: 8 mm.
- Conexión entrada CO2: 6 mm.
- Materiales de fabricación: Acero.
- Peso: 15 Kg.

Dimensiones (mm)

A	B	C
260	300	407

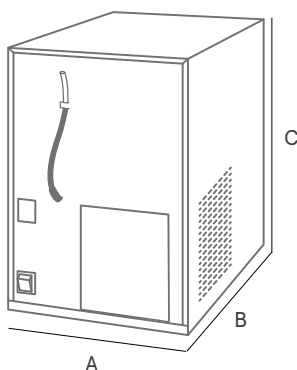

CÓDIGO	DESCRIPCIÓN	UDS. EMBALAJE	TARIFA	P.V.R. €
980864	HD 545 FAG	1	H	4.779,00



GAMA HD DE DISPENSADORES

GAMA HD 520 FAG



Ambiente



Fría



Con gas



Caliente



COMPONENTES Y CARACTERÍSTICAS TÉCNICAS

Sistema de dispensación de 3 tipos de agua: fría, caliente y ambiente o con gas. Mandos de accionamiento protegidos contra el agua y la humedad.

Consta de un grifo electrónico DRUWE de 3 vías en acero inoxidable satinado, con seguro de agua caliente. Incluye una unidad de frío, gas, ambiente, caliente (según modelo).

Accesorios para instalación y montaje.

CARACTERÍSTICAS:

Producción de agua fría: 15 l/h. Producción continua: 3 l.

**Producción de agua caliente: 13 l/h.

Temperatura agua fría: 3 - 10 °C.

**Temperatura agua caliente: 95°C.

Capacidad banco de hielo: 1 kg.

Gas refrigerante: R290.

Potencia del compresor: 155 W.

**Potencia del calentador: 1200 W.

**Capacidad del depósito agua caliente: 1 l.

Conexión entrada agua: 8 mm.

Conexión entrada CO2: 6 mm.

Materiales de fabricación: Acero.

Peso: 15 Kg.

*Incluye reductor presión CO2

*Solo modelos HD520/HD530

**Solo modelos HD530/HD535

Dimensiones (mm)

A	B	C
260	300	407

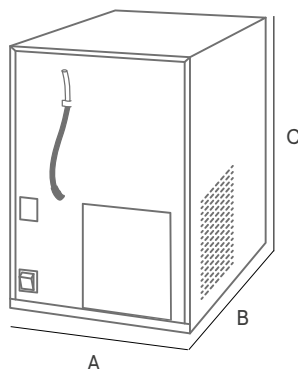

CÓDIGO	DESCRIPCIÓN	UDS. EMBALAJE	TARIFA	P.V.R. €
980860	HD 520 FAG	1	H	3.085,00
980861	HD 530 FAC	1	H	3.426,00
980862	HD 535 FAC	1	H	2.305,00



Gama HD 500/510

GAMA HD DE DISPENSADORES



COMPONENTES Y CARACTERÍSTICAS TÉCNICAS

Dimensiones (mm)

A	B	C
260	300	407

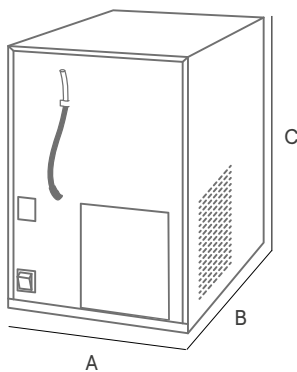

GAMA HD 500/510/515



Ambiente



Fría



Con gas



Caliente

Sistema de dispensación de 3 tipos de agua: fría, caliente y ambiente o con gas (mando izquierdo). Además del agua sanitaria, ambiente y caliente (mando derecho).

Consta de un grifo AWA de 5 vías en acero inoxidable satinado de gran calidad con seguro de apertura del agua caliente y una unidad de frío, calor, ambiente o gas. Accesorios para instalación y montaje. Sistema ideal para viviendas, oficinas y comedores.

CARACTERÍSTICAS:

Producción de agua fría: 15 l/h

Producción continua: 3 l.

**Producción de agua caliente: 13 l/h.

Temperatura agua fría: 3 - 10 °C.

**Temperatura agua caliente: 95°C.

Capacidad banco de hielo: 1 kg.

Gas refrigerante: R290.

Potencia del compresor: 155 W.

**Potencia del calentador: 1200 W.

**Capacidad del depósito agua caliente: 1 l.

Conexión entrada agua: 8 mm.

Conexión entrada CO2: 6 mm.



Materiales de fabricación: Acero.

Peso: 15 Kg.

*Reductor presión CO2

*Solo modelos HD510/HD515

**Solo modelos HD500/HD510

CÓDIGO	DESCRIPCIÓN	UDS. EMBALAJE	TARIFA	P.V.R. €
980857	HD 500 FAC 	1	H	1.991,00
980858	HD 510 FGC 	1	H	3.112,00
980859	HD 515 FAG 	1	H	2.651,00

Grifo electrónico

1 VÍA



Grifo Druwe Touchless

Grifo monomando para uso doméstico y Horeca. Sistema ideal para evitar utilizar las manos en la apertura y el cierre.

Su uso fácil y cómodo se accionará cuando acerquemos un recipiente y se desconectará al retirarlo.

No apto para agua caliente.

Dimensiones

A: 360mm
B: 235mm
C: 40mm
D: ø 42mm
E: 184 mm
F: ø 18mm

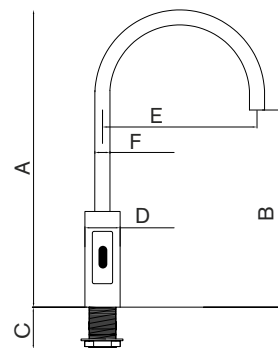

CÓDIGO	DESCRIPCIÓN	Nº. VÍAS	UDS. EMBALAJE	TARIFA	P.V.R. €
980866	Grifo DRUWE touchless	1	1	H	970,21

5 VÍA



Grifo monomando AWA

Grifo manual en acero inoxidable satinado 5 vías para uso doméstico y HORECA.

Grifo con 2 palancas. La derecha acciona el agua sanitaria (fría-caliente), la izquierda acciona el agua ambiente-fría-gas o fría, caliente y gas. Con sistema de seguridad para agua caliente.

Dimensiones

A: 345mm
B: 245mm
C: 175mm
D: ø 48mm

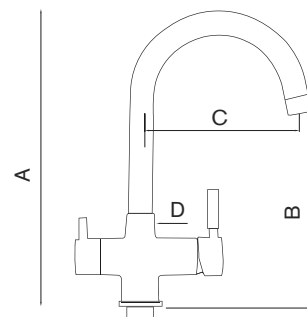

CÓDIGO	DESCRIPCIÓN	Nº. VÍAS	UDS. EMBALAJE	TARIFA	P.V.R. €
980751	Grifo AWA FGC ● ● ●	5	1	H	885,19
980735	Grifo AWA FAG ● ● ●	5	1	H	770,50

Grifo electrónico

3 VÍA



Grifo Druwe 3 vias

Grifo manual cromado de 3 vías para uso doméstico y HORECA. Grifo con sistema de pulsación electrónica con membranas de protección antihumedad.

Diseñado para el suministro de agua fría, caliente, ambiente y gas. (Solo tres posibilidades)

Dimensiones

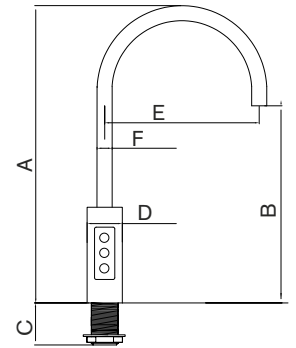
A: 360mm
B: 235mm
C: 40mm
D: ø 42mm
E: 184 mm
F: ø 18mm



CÓDIGO	DESCRIPCIÓN	Nº. VÍAS	UDS. EMBALAJE	TARIFA	P.V.R. €
980731	Grifo DRUWE FAG ● ● ●	3	1	H	1.204,26
980732	Grifo DRUWE FGC ● ● ●	3	1	H	1.200,00

3/4 VÍA



Grifo monomando HUPER

Grifo electrónico cromado de 3/4 vías con tapa superior acabado en negro.

Este modelo Premium consta de 2 piezas independientes, el surtidor y el mando electrónico. Tiene la posibilidad de 4 aguas con sistema de seguridad para el agua caliente.

Dimensiones

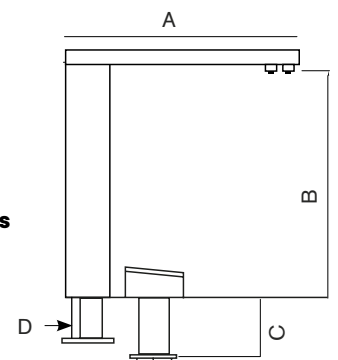
A: 210mm
B: 250mm
C: 60mm
D: ø 32mm



CÓDIGO	DESCRIPCIÓN	Nº. VÍAS	UDS. EMBALAJE	TARIFA	P.V.R. €
980734	Grifo HUPER FAG ● ● ●	3	1	H	2.566,15
980733	Grifo HUPER FGC ● ● ● ●	3	1	H	2.566,15

ACCESORIOS Y RECAMBIOS

COMPONENTE
UNE 149101
CERTIFICADO



CÓDIGO	DESCRIPCIÓN	UDS. EMBALAJE	TARIFA	P.V.R. €
242700	Portavasos estándar	1	A	25,47



CÓDIGO	DESCRIPCIÓN	UDS. EMBALAJE	TARIFA	P.V.R. €
242702	Portavasos imantado	1	A	29,51



CÓDIGO	FILTRACIÓN	LONGITUD	DIÁMETRO	UDS. EMBALAJE	TARIFA	P.V.R. €
243402	Filtración mixto (5 μ + GAC)	11,5"	2,5"	30	A	26,00



CÓDIGO	FILTRACIÓN	LONGITUD	DIÁMETRO	UDS. EMBALAJE	TARIFA	P.V.R. €
717702	Membrana encapsulad 80 GPD	11,5"	2,5"	30	A	94,02



CÓDIGO	FILTRACIÓN	LONGITUD	DIÁMETRO	UDS. EMBALAJE	TARIFA	P.V.R. €
243200	Cartucho filtración 5 μ	11,5"	2,5"	30	A	16,00



CÓDIGO	FILTRACIÓN	LONGITUD	DIÁMETRO	UDS. EMBALAJE	TARIFA	P.V.R. €
243300	Carbón granulado GAC	11,5"	2,5"	30	A	18,30



CÓDIGO	FILTRACIÓN	LONGITUD	DIÁMETRO	UDS. EMBALAJE	TARIFA	P.V.R. €
243400	Filtro detox bacteriostático	12,5"	2,5"	30	A	76,00



CÓDIGO	FILTRACIÓN	LONGITUD	DIÁMETRO	UDS. EMBALAJE	TARIFA	P.V.R. €
243406	Filtro remineralizador	12,5"	2,5"	30	A	33,00



CÓDIGO	FILTRACIÓN	LONGITUD	DIÁMETRO	UDS. EMBALAJE	TARIFA	P.V.R. €
796364	Cartucho Post-carbón	12,5"	2,5"	30	A	12,80



CÓDIGO	DESCRIPCIÓN	LONGITUD	DIÁMETRO	UDS. EMBALAJE	TARIFA	P.V.R. €
790309	Cartucho carbón Block Columbia Soda	5	2,5"	25	A	18,52



CÓDIGO	DESCRIPCIÓN	LONGITUD	DIÁMETRO	UDS. EMBALAJE	TARIFA	P.V.R. €
243407	Cartucho de ultrafiltración	11,5"	2,5"	30	A	53,88



CÓDIGO	FILTRACIÓN	LONGITUD	DIÁMETRO	UDS. EMBALAJE	TARIFA	P.V.R. €
243101	Membrana de ultrafiltración con rechazo	11,5"	2,5"	30	A	77,99



CÓDIGO	FILTRACIÓN	LONGITUD	DIÁMETRO	UDS. EMBALAJE	TARIFA	P.V.R. €
243405	Postfiltro GAC	11,5"	2,5"	30	A	17,30



CÓDIGO	DESCRIPCIÓN	LONGITUD	DIÁMETRO	UDS. EMBALAJE	TARIFA	P.V.R. €
796330	Cartucho Filtración	12,5	2,5"	30	A	9,00



CÓDIGO	DESCRIPCIÓN	LONGITUD	DIÁMETRO	UDS. EMBALAJE	TARIFA	P.V.R. €
796331	Cartucho Carbón	12,5"	2,5"	30	A	11,00



CÓDIGO	FILTRACIÓN	LONGITUD	DIÁMETRO	UDS. EMBALAJE	TARIFA	P.V.R. €
796332	Cartucho ultrafiltración	12,5"	2,5"	30	A	32,00



CÓDIGO	FILTRACIÓN	LONGITUD	DIÁMETRO	UDS. EMBALAJE	TARIFA	P.V.R. €
796333	Membrana 75GPD Encapsulada	11,5"	2,5"	30	A	44,00



CÓDIGO	FILTRACIÓN	LONGITUD	DIÁMETRO	UDS. EMBALAJE	TARIFA	P.V.R. €
243411	Cartucho FC-550/590 8" Microcarbon 5m	177,5"	66,5"	30	A	18,59



CÓDIGO	FILTRACIÓN	LONGITUD	DIÁMETRO	UDS. EMBALAJE	TARIFA	P.V.R. €
243412	Cartucho FC-550/590 8" Nanofact	177,5"	66,5"	30	A	37,36



CÓDIGO	DESCRIPCIÓN	UDS. EMBALAJE	TARIFA	P.V.R. €
636003	Water Block. Sistema de seguridad ajustable 5-50 l	1	A	31,50
636004	Reset externo Water Block	1	A	11,83



9. ULTRAVIOLETAS

Aplicaciones generales	294
Recambios para equipos	295
39W UV Compact 39	296
UV0240LH, UV0480LH	297
UV1200LH, UV1700LH	298
UV3300LH	299
UV5800LH	300
UV12000LH	301

APLICACIONES GENERALES

EN EQUIPOS DE ÓSMOSIS DOMÉSTICA

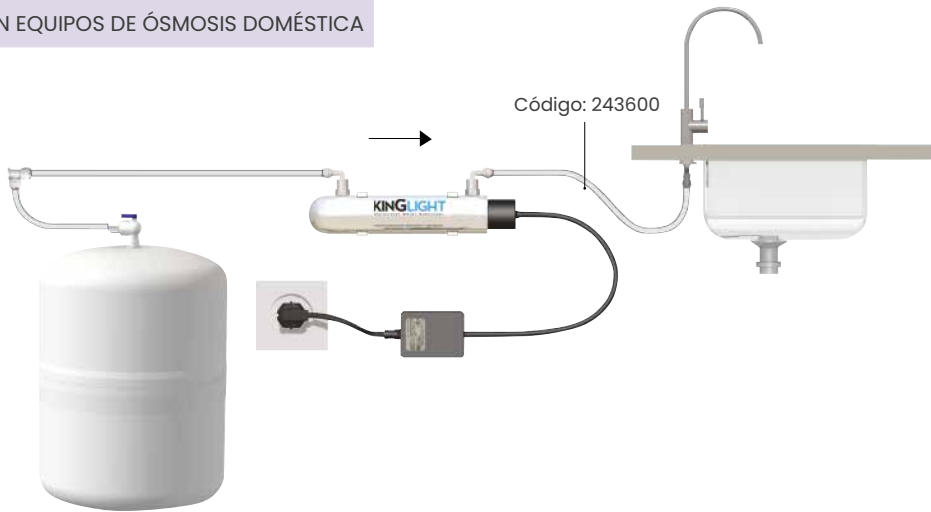

EN VIVIENDAS

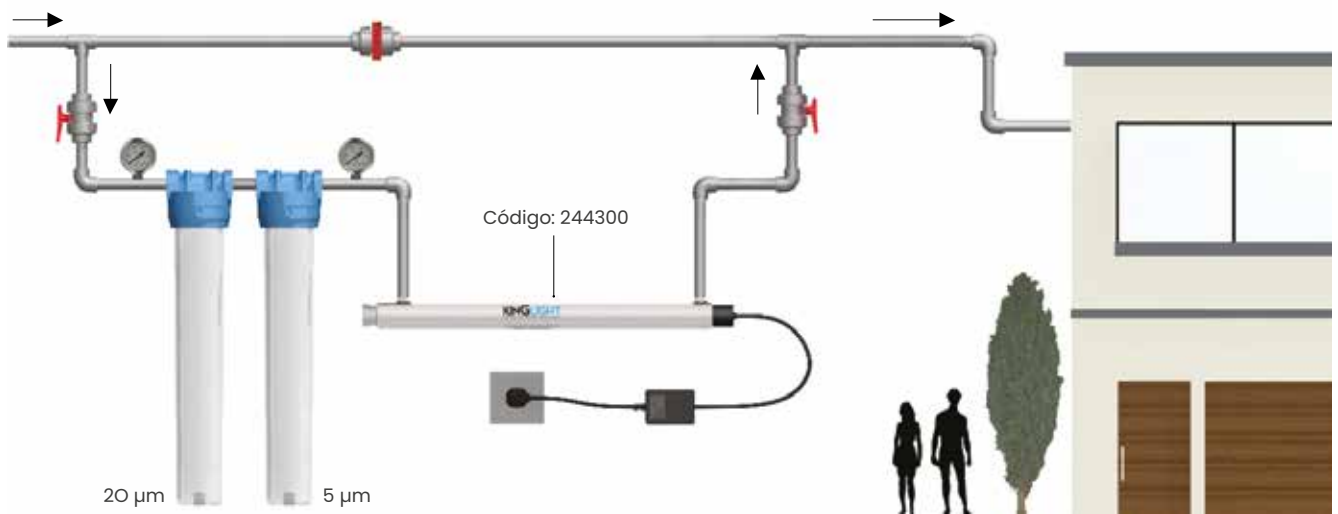

EN INDUSTRIAS

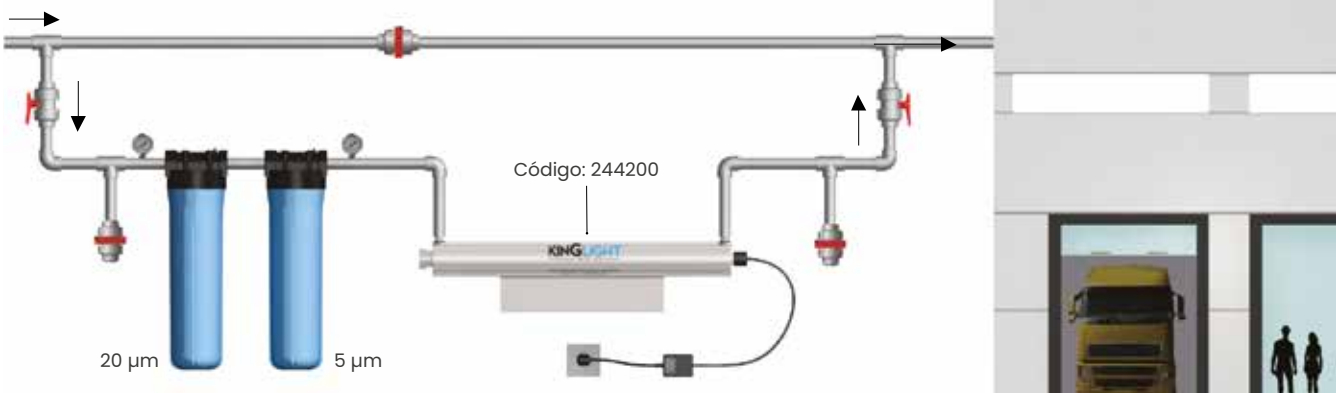

EQUIPO UV LED



Power ON



En uso



Fallo Led



Descripción:

Equipo para grifos de Ósmosis inversa, ideal para la eliminación de gérmenes y microorganismos del agua suministrada por radiación de UV-C.

Funcionalidades:

- Interruptor de caudal incorporado.
- Se activa al paso del agua y se desactiva cuando el paso del agua se detiene.
- No calienta el agua.
- Control del estado del led incorporado.

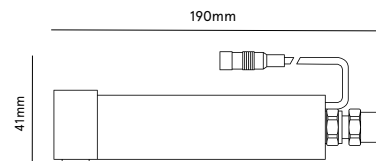

CÓDIGO	POTENCIA W	CAUDAL MÁXIMO	TEMPERATURA DE TRABAJO	CONEXIÓN	PRESIÓN MÁXIMA KG/CM ²	INDICADOR FALLO LÁMPARA	DURACIÓN/H LÁMPARA	Nº. DE LÁMPARAS	EMBALAJE UDS.	TARIFA	P.V.R. €
820140	6	2 LPM	5 - 45 °C	3/8"	6	Led	1500*	1	1	B	360,00

*Durante el paso del agua.

UV COMPACT 39

KINGLIGHT
 Ultraviolet Water System

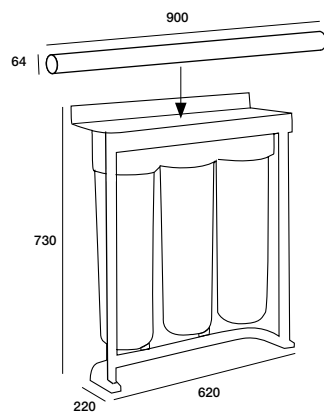
EQUIPO
UNE 149101
CERTIFICADO
**Descripción:**

El UV Compact 39 es un equipo para desinfección ultravioleta, con la filtración incluida y listo para su funcionamiento. Posibilidad de ir colgado a la pared o sobre el suelo.

Componentes:

- Estructura en acero inoxidable 304.
- 3 Filtros BIG de 20" color azul, conexión 1" H.
- 1 Cartucho polipropileno 50 micras 20" (211200).
- 1 Cartucho polipropileno 5 micras 20" (211100).
- 1 Cartucho de carbón Bloc 20" (214300).
- Equipo UV 39 w.

CÓDIGO	POTENCIA W	CAUDAL TRATAMIENTO	CONEXIÓN ENTRADA	CONEXIÓN SALIDA	PRESIÓN MÁXIMA KG/CM ²	INDICADOR FALLO LÁMPARA	DURACIÓN/H LÁMPARA	MATERIAL	Nº. DE LÁMPARAS	EMBALAJE UDS.	TARIFA	P.V.R. €
724503	39	2,8 m ³ /h	1"-H	3/4"-H	8	Led/alarma	9000	Inox 304	1	1	A	1.379,82

UV0240LH

KINGLIGHT
 Ultraviolet Water System

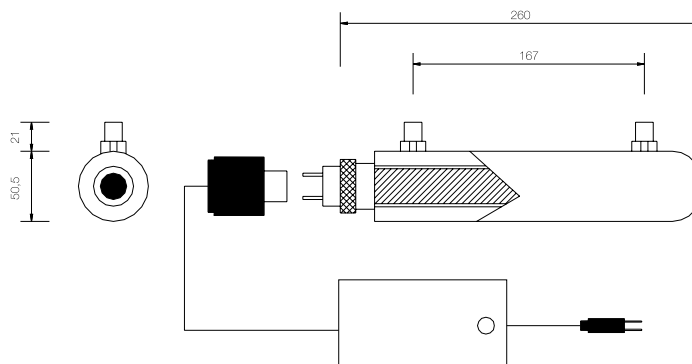
EQUIPO
UNE 149101
CERTIFICADO

CÓDIGO	POTENCIA W	CAUDAL CON AGUA FILTRADA 10 µm	CAUDAL AGUA OSMOTIZADA	CONEXIÓN	PRESIÓN MÁXIMA KG/CM ²	INDICADOR FALLO LÁMPARA	DURACIÓN/H LÁMPARA	MATERIAL	Nº. DE LÁMPARAS	EMBALAJE UDS.	TARIFA	P.V.R. €
243600	6	0,12 m ³ /h	0,24 m ³ /h	1/4"	6	Led	5000	Inox 304	1	1	A	154,00
CÓDIGO	DESCRIPCIÓN	POTENCIA W	CORRIENTE	DIÁMETRO MM.	LONGITUD MM.	UDS.	EMBALAJE	TARIFA	P.V.R. €			
244600	Recambio lámpara UV	6	150 mA	15,5	212	1	A	29,00				
244603	Recambio Phillips	6	150 mA	15,5	212	1	A	32,00				
245100	Recambio tubo de cuarzo	-	-	23	240	1	A	9,31				
245602	Recambio reactancia	Tensión entrada: 220-240 V		Conexión: C		1	A	53,90				

UV0480LH

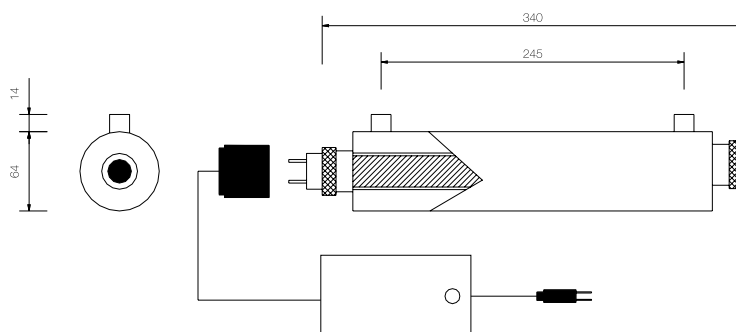
EQUIPO
UNE 149101
CERTIFICADO

CÓDIGO	POTENCIA W	CAUDAL CON AGUA FILTRADA 10 µm	CAUDAL AGUA OSMOTIZADA	CONEXIÓN	PRESIÓN MÁXIMA KG/CM ²	INDICADOR FALLO LÁMPARA	DURACIÓN/H LÁMPARA	MATERIAL	Nº. DE LÁMPARAS	EMBALAJE UDS.	TARIFA	P.V.R. €
244000	14	0,36 m ³ /h	0,48 m ³ /h	1/4"	8	Led	9000	Inox 304	1	1	B	305,00
CÓDIGO	DESCRIPCIÓN	POTENCIA W	CORRIENTE	DIÁMETRO MM.	LONGITUD MM.	UDS.	EMBALAJE	TARIFA	P.V.R. €			
244800	Recambio lámpara UV	14	425 mA	15,5	287	1	B	55,00				
245100	Recambio tubo de cuarzo	-	-	23	300	1	B	9,31				
245700	Recambio reactancia	Tensión entrada: 220-240 V		Conexión: C		1	B	67,19				

UVI200LH



EQUIPO
UNE 149101
CERTIFICADO

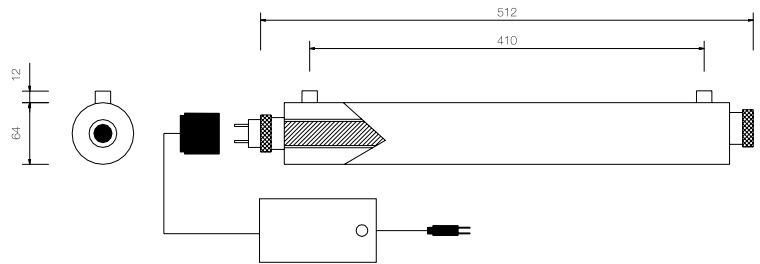

CÓDIGO	POTENCIA W	CAUDAL CON AGUA FILTRADA 10 µm	CAUDAL AGUA OSMOTIZADA	CONEXIÓN	PRESIÓN MÁXIMA KG/CM ²	INDICADOR FALLO LÁMPARA	DURACIÓN/H LÁMPARA	MATERIAL	Nº. DE LÁMPARAS	EMBALAJE UDS.	TARIFA	P.V.R. €
244100	24	0,96m ³ /h	1,2 m ³ /h	1/2"	8	Led/alarma	9000	Inox 304	1	1	B	341,00
CÓDIGO	DESCRIPCIÓN	POTENCIA W	CORRIENTE	DIÁMETRO MM.	LONGITUD MM.	UDS. EMBALAJE	TARIFA	P.V.R. €				
244500	Recambio lámpara UV	24	425 mA	15,5	450	1	B	59,85				
245500	Recambio tubo de cuarzo	-	-	24	500	1	B	25,09				
776400	Recambio reactancia	Tensión entrada: 220-240 V		Conexión: C		1	B	103,88				

UVI700LH

EQUIPO
UNE 149101
CERTIFICADO

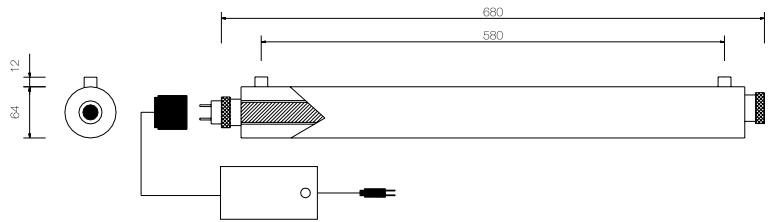

CÓDIGO	POTENCIA W	CAUDAL CON AGUA FILTRADA 10 µm	CAUDAL AGUA OSMOTIZADA	CONEXIÓN	PRESIÓN MÁXIMA KG/CM ²	INDICADOR FALLO LÁMPARA	DURACIÓN/H LÁMPARA	MATERIAL	Nº. DE LÁMPARAS	EMBALAJE UDS.	TARIFA	P.V.R. €
244300	32	1,4 m ³ /h	1,7 m ³ /h	1/2"	8	Led	9000	Inox 304	1	1	B	508,00
CÓDIGO	DESCRIPCIÓN	POTENCIA W	CORRIENTE	DIÁMETRO MM.	LONGITUD MM.	UDS. EMBALAJE	TARIFA	P.V.R. €				
244900	Recambio lámpara UV	32	425 mA	15,5	645	1	B	82,71				
245300	Recambio tubo de cuarzo	-	-	23	670	1	B	25,30				
776400	Recambio reactancia	Tensión entrada: 220-240 V		Conexión: C		1	B	103,88				

UV3300LH

EQUIPO
UNE 149101
CERTIFICADO

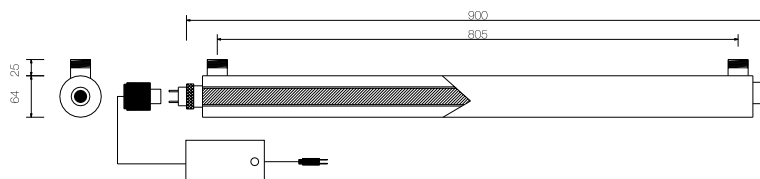

CÓDIGO	POTENCIA W	CAUDAL CON AGUA FILTRADA 10 µm	CAUDAL AGUA OSMOTIZADA	CONEXIÓN	PRESIÓN MÁXIMA KG/CM ²	INDICADOR FALLO LÁMPARA	DURACIÓN/H LÁMPARA	MATERIAL	Nº. DE LÁMPARAS	EMBALAJE UDS.	TARIFA	P.V.R. €
243900	39	2,8 m ³ /h	3,3 m ³ /h	3/4"	8	Led/alarma	9000	Inox 304	1	1	B	803,00

RECAMBIOS PARA EQUIPOS DE 39W:
Recambios en la página 281.
Alimentación eléctrica: 220 V/50 Hz.

UV3300LH (CON SOPORTE)

EQUIPO
UNE 149101
CERTIFICADO

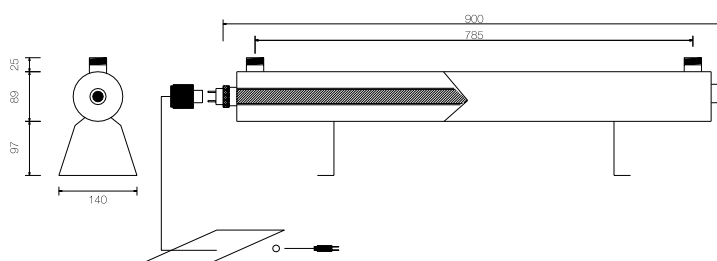

CÓDIGO	POTENCIA W	CAUDAL CON AGUA FILTRADA 10 µm	CAUDAL AGUA OSMOTIZADA	CONEXIÓN	PRESIÓN MÁXIMA KG/CM ²	INDICADOR FALLO LÁMPARA	DURACIÓN/H LÁMPARA	MATERIAL	Nº. DE LÁMPARAS	EMBALAJE UDS.	TARIFA	P.V.R. €
243700	39	2,8 m ³ /h	3,3 m ³ /h	3/4"	8	Led/alarma	9000	Inox 304	1	1	B	1.047,00

UV3300LH (CON CUENTAHORAS)

EQUIPO
UNE 149101
CERTIFICADO

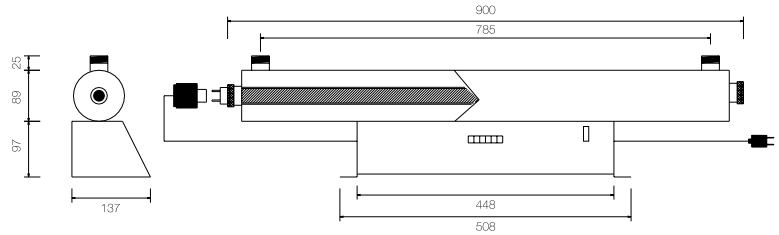
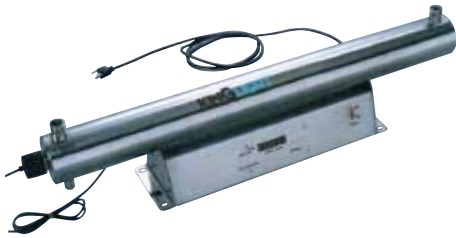

CÓDIGO	POTENCIA W	CAUDAL CON AGUA FILTRADA 10 µm	CAUDAL AGUA OSMOTIZADA	CONEXIÓN	PRESIÓN MÁXIMA KG/CM ²	INDICADOR FALLO LÁMPARA	DURACIÓN/H LÁMPARA	MATERIAL	Nº. DE LÁMPARAS	EMBALAJE UDS.	TARIFA	P.V.R. €
243800	39	2,8 m ³ /h	3,3 m ³ /h	3/4"	8	Led/alarma	9000	Inox 304	1	1	B	1.539,00

RECAMBIOS PARA EQUIPOS DE 39W:
Recambios en la página 281.
Alimentación eléctrica: 220 V/50 Hz.

UV5800LH (CON SOPORTE)

EQUIPO
UNE 149101
CERTIFICADO

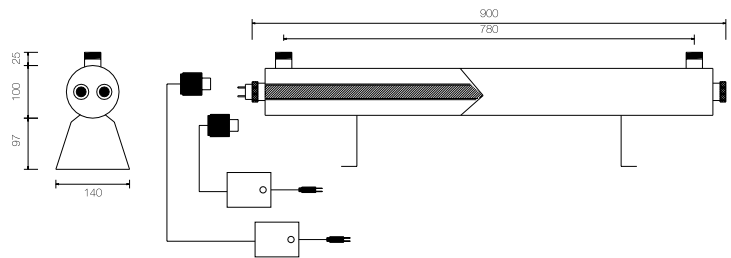

CÓDIGO	POTENCIA W	CAUDAL CON AGUA FILTRADA 10 µm	CAUDAL AGUA OSMOTIZADA	CONEXIÓN	PRESIÓN MÁXIMA KG/CM ²	INDICADOR FALLO LÁMPARA	DURACIÓN/H LÁMPARA	MATERIAL	Nº. DE LÁMPARAS	EMBALAJE UDS.	TARIFA	P.V.R. €
244400	39 x 2	4,8 m ³ /h	5,8 m ³ /h	1"	8	Led/alarma	9000	Inox 304	2	1	B	305,00

UV5800LH (CON CUENTAHORAS)

EQUIPO
UNE 149101
CERTIFICADO

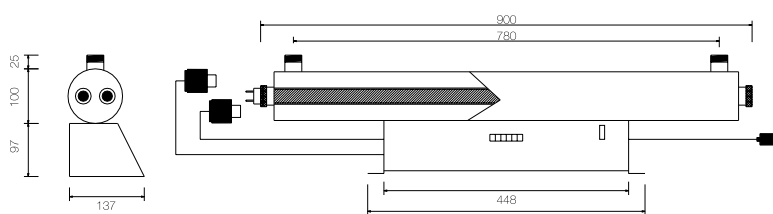

CÓDIGO	POTENCIA W	CAUDAL CON AGUA FILTRADA 10 µm	CAUDAL AGUA OSMOTIZADA	CONEXIÓN	PRESIÓN MÁXIMA KG/CM ²	INDICADOR FALLO LÁMPARA	DURACIÓN/H LÁMPARA	MATERIAL	Nº. DE LÁMPARAS	EMBALAJE UDS.	TARIFA	P.V.R. €
244200	39 x 2	4,8 m ³ /h	5,8 m ³ /h	1"	8	Led/alarma	9000	Inox 304	2	1	B	2.313,00

UV12000LH (CON SOPORTE)

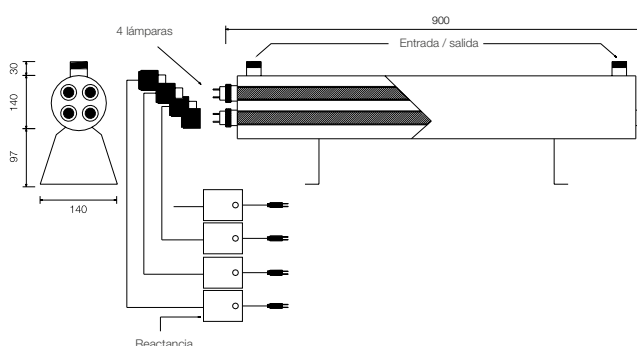

CÓDIGO	POTENCIA W	CAUDAL CON AGUA FILTRADA 10 µm	CAUDAL AGUA OSMOTIZADA	CONEXIÓN	PRESIÓN MÁXIMA KG/CM ²	INDICADOR FALLO LÁMPARA	DURACIÓN/H LÁMPARA	MATERIAL	Nº. DE LÁMPARAS	EMBALAJE UDS.	TARIFA	P.V.R. €
244201	39 x 4	10 m ³ /h	12 m ³ /h	1 1/2"	8	Led/alarma	9000	Inox 304	4	1	B	3.534,00

RECAMBIOS PARA EQUIPOS DE 39 W

CÓDIGO	DESCRIPCIÓN	POTENCIA W	CORRIENTE	DIÁMETRO MM.	LONGITUD MM.	UDS. EMBALAJE	TARIFA	P.V.R. €
245000	Recambio lámpara UV	39	425 mA	15,5	450	1	B	94,95
245014	Recambio Phillips	39	150 mA	15,5	212	1	B	82,69
245400	Recambio tubo de cuarzo	-	-	23	895	1	B	25,97
776400	Recambio reactancia	Tensión entrada: 220-240 V		Conexión: C		1	B	103,88



10. DOSIFICACIÓN

Cloración	304
Dosificación serie AKS 603	306
Dosificación serie TPG 603	306
Accesorios dosificación	306
Dosificación proporcional	307
Equipos medición y regulación	309
Accesorios y recambios	311

SENTINEL 2 REGULACIÓN/MEDICIÓN. CLORACIÓN AMPEROMÉTRICA

Sistema de regulación y medición de cloro amperométrico Sentinel 2.



1. Válvula salida depósito
2. Bomba de recirculación
3. Válvula de retención
4. Válvula salida bomba
5. By-pass
6. Sentinel 2
7. Cable de unión Sentinel a bomba dosificadora
8. Bomba dosificadora
9. Válvula de pie
10. Control de nivel cloro
11. Depósito de cloro
12. Punto inyección
13. Entrada al depósito de la recirculación
14. Depósito de agua
15. Cuadro de protección y control bomba recirculación
16. Tomas eléctricas

SENTINEL REGULACIÓN/MEDICIÓN. CLORACIÓN PROPORCIONAL

Sistema de cloración con contador de impulsos. Cloración proporcional Sentinel 2.



- | | |
|---|---------------------------------|
| 1. Pozo | 7. Depósito de cloro |
| 2. By-pass | 8. Punto de inyección a tubería |
| 3. Filtro de protección | 9. Control del nivel de cloro |
| 4. Contador emisor de impulsos | 10. Depósito de agua tratada |
| 5. Cable de conexión de contador a bomba dosificadora | 11. Válvula de pie |
| 6. Bomba dosificadora proporcional | |

BOMBA DOSIFICADORA / MEMBRANA SENTINEL AKS

EQUIPO
UNE 149101
CERTIFICADO

**Dimensiones del equipo***

- 231 x 149,4 x 119
- * alto x ancho x fondo en mm

Características:

Alimentación eléctrica 100-240 Vac 50/60 Hz.
Temperatura de trabajo: de 5 a 60 °C.
Válvulas de doble bola en cerámica.
Carcasa en PP.
Cabezal y válvulas en PVDF.
Membrana de TEFLON.
Caudal constante.
Peso: 3kg.

CÓDIGO	DESCRIPCIÓN	APTO PARA	PRESIÓN BAR	CAUDAL L/H	UDS. EMBALAJE	TARIFA	P.V.R. €
748000	AKS603 PVDF	cloro y ácidos	8	6	1	B	341,50
249901	Sonda nivel				1	B	56,72

BOMBA DOSIFICADORA PROPORCIONAL ELECTRÓNICA / MEMBRANA SENTINEL TPG

EQUIPO
UNE 149101
CERTIFICADO

**Dimensiones del equipo***

- 231 x 149,4 x 119
- * alto x ancho x fondo en mm

Características:

Alimentación eléctrica 100-240 Vac 50/60 Hz.
Temperatura de trabajo: de 5 a 60 °C.
Válvulas de doble bola en cerámica.
Carcasa en PP.
Cabezal y válvulas en PVDF.
Membrana de TEFLON.
Bombas proporcionales para contador de impulsos, 4-20 mA, temporizada, ppm.
Caudal proporcional.
Peso: 3kg.

CÓDIGO	DESCRIPCIÓN	APTO PARA	PRESIÓN BAR	CAUDAL L/H	UDS. EMBALAJE	TARIFA	P.V.R. €
748200	TPG603 PVDF	cloro y ácidos	8	5	1	B	593,86
249901	Sonda nivel				1	B	56,72

! El PVDF es un material muy resistente a los productos agresivos como los ácidos.
Consultar otros conectores, tensiones y frecuencias de alimentación.

RECAMBIOS / BOMBAS DOSIFICADORAS SENTINEL AKS/TPG

CÓDIGO	DESCRIPCIÓN / RECAMBIOS	CARACTERÍSTICAS	UDS. EMBALAJE	TARIFA	P.V.R. €
794002	Tarjeta electrónica AKS		1	B	165,54
794003	Tarjeta electrónica TPG		1	B	397,07
608205	Cuerpo dosificador A serie 603	PVDF-VITON	1	B	37,04
608200	Válvula de pie con filtro	PVC-FPM	1	B	3704
608204	Válvula de pie con filtro	PVDF-EPDM	1	B	74,09
608300	Válvula de inyección	PVC-FPM	1	B	30,56
773000	Válvula de inyección	PVDF-EPDM	1	B	83,35
273101	Tubo 6 mm x 4 mm alta densidad		1	B	1,33
249901	Sonda nivel		1	B	56,72
249903	Conector sonda nivel		1	B	24,95

EQUIPO DE DOSIFICACIÓN PROPORCIONAL PARA CLORACIÓN SENTINEL



Características:

Contador emisor de impulsos.
 Bomba dosificadora proporcional TPG603 PVDF.
 Control de nivel (opcional)*.
 Depósito de disolución de polietileno con gradilla de nivel y tapón roscado.
 Tensión: 220 Monofásico / 50-60 Hz.

CÓDIGO	BOMBA	CONTADOR Ø	DEPÓSITO LITROS / COLOR	UDS. EMBALAJE	TARIFA	P.V.R. €
252300	Dosificadora TPG603 PVDF	1/2"	50 l blanco	1	B	781,00
252400	Dosificadora TPG603 PVDF	3/4"	50 l blanco	1	B	805,00
252500	Dosificadora TPG603 PVDF	1"	50 l blanco	1	B	886,00
252600	Dosificadora TPG603 PVDF	1 1/4"	120 l blanco	1	B	977,00
252700	Dosificadora TPG603 PVDF	1 1/2"	120 l blanco	1	B	1.152,00
252800	Dosificadora TPG603 PVDF	2" (con brida)	120 l blanco	1	B	1.591,00
252900	Dosificadora TPG603 PVDF	2 1/2" (con brida)	120 l blanco	1	B	1.997,00
253000	Dosificadora TPG603 PVDF	3" (con brida)	120 l blanco	1	B	2.095,00
253100	Dosificadora TPG603 PVDF	4" (con brida)	120 l blanco	1	B	2.720,00

Consultar otros conectores, tensiones y frecuencias de alimentación.

* Sonda de nivel (249901) no incluida.

CONTADORES DE AGUA EMISORES DE IMPULSOS



Características:

Contadores de agua fría con racores hasta 1/2" y embridados a partir de 2".

Configuraciones:

1 Impulso x 1 l dosificación general.
 4 Impulsos x 1 l dosificación cloro.
 1 Impulso x 10 l descalcificación y desnitrificación.
 1 Impulso x 100 l descalcificación y desnitrificación..

CÓDIGO	CONTADOR Ø	LARGO MM	CAUDAL MÁX. M3/H	UDS. EMBALAJE	TARIFA	P.V.R. €
253200	1/2"	115	3	1	B	161,33
253300	3/4"	115	5	1	B	185,13
253400	1"	260	7	1	B	275,05
253500	1 1/4"	260	12	1	B	350,43
253600	1 1/2"	300	20	1	B	542,17
253700	2" (con brida)	210	70	1	B	1.047,11
253800	2 1/2" (con brida)	220	100	1	B	1.680,00
253900	3" (con brida)	220	180	1	B	1.593,43
254000	4" (con brida)	290	240	1	B	2.274,46

DEPÓSITOS DE DISOLUCIÓN GRADUADOS



Características:

Depósitos cilíndricos con tapa roscada y construidos en polipropileno translúcido o negro.

CÓDIGO	COLOR / DEPÓSITO	CAPACIDAD L	DIÁMETRO MM	ALTURA MM	BOCA MM	UDS. EMBALAJE	TARIFA	P.V.R. €
254100	Translúcido	50	390	530	135	1	B	115,07
254200	Translúcido	120	510	730	170	1	B	142,85
254300	Translúcido	200	570	920	170	1	B	179,84
254400	Translúcido	300	610	1190	170	1	B	288,25
254500	Translúcido	500	760	1190	170	1	B	449,16
254600	Translúcido	1000	1080	1445	290	1	B	833,49
254700	Negro	50	390	530	135	1	B	115,07
254800	Negro	120	510	730	170	1	B	142,85
254900	Negro	200	570	920	170	1	B	179,84
255000	Negro	300	610	1190	170	1	B	288,25
255100	Negro	500	760	1190	170	1	B	449,16
255200	Negro	1000	1080	1445	290	1	B	833,49

SOLUCIONES PATRON



CÓDIGO	DESCRIPCIÓN	CC	PARÁMETRO	UDS. EMBALAJE	TARIFA	P.V.R. €
260700	Solución patron	60	pH 07,00	1	C	17,19
260800	Solución patron	60	pH 04,00	1	C	17,19
261000	Solución patron	60	pH 09,00	1	C	17,19
261200	Solución patron	60	rH 468MV	1	C	22,46
261300	Solución patron	60	Conductividad 147 µS	1	C	39,43
261400	Solución patron	60	Conductividad 1413 µS	1	C	28,94
261500	Solución patron	60	Conductividad 12,88 MS	1	C	22,46
261600	Solución patron	60	PPM 1382	1	C	94,04
261701	Solución patron	89	PPM 342	1	A	11,33

EQUIPOS DE MEDICIÓN Y REGULACIÓN REDOX CLORO PH SENTINEL 2. (SISTEMA AMPEROMÉTRICO)

EQUIPO
UNE 149101
CERTIFICADO



CÓDIGO	DESCRIPCIÓN	UDS. EMBALAJE	TARIFA	P.V.R. €
735303	<p>Medidor regulador de pH y potencial redox con maniobra todo-nada. Incluye regulador electrodos, portaelectrodos doble montado sobre un panel de polipropileno, incluye portacartucho de 5", toma de muestra y solución de calibración de pH4-pH7 y 486 MV a 25 °C. Instalado en panel.</p> <p>Dimensiones: 600 x 500 x 10 mm.</p> <p>Rango de medición: 0 - 14 unidades en pH.</p> <p>Rango de P. Redox: -/+1999 MV.</p> <p>Tensión: 220 monofásico/50-60 Hz.</p>	1	C	2.269,00
735300	<p>Medidor regulador de cloro libre activo (ácido hipocloroso). Equipo adecuado para cloraciones de aguas potables. Maniobra proporcional todo-nada. Incluye regulador, célula amperométrica galvánica (cobre platino), sensor Reed, rotámetro de caudal, portacartucho de 5" y toma de muestras montado sobre un panel de polipropileno. Instalado en panel.</p> <p>Dimensiones: 600 x 500 x 10 mm.</p> <p>Rango de medición: 0 - 5 ppm.</p> <p>Tensión: 220 monofásico/50-60 Hz.</p>	1	C	3.218,00
735301	<p>Medidor regulador de cloro libre activo (ácido hipocloroso) y pH. Equipo adecuado para regulaciones de aguas potables. Maniobra proporcional todo-nada. Incluye regulador, célula amperométrica galvánica (cobre platino), sensor Reed, rotámetro de caudal, electrodo de pH, portaelectrodo en by-pass, portacartuchos de 5" y toma de muestras montado sobre un panel de polipropileno protegido. Instalado en panel.</p> <p>Dimensiones: 600 x 500 x 10 mm.</p> <p>Rango de medición cloro: 0-5 ppm.</p> <p>Rango de pH: 0-14 unidades de pH.</p> <p>Tensión: 220 monofásico/50-60 Hz.</p>	1	C	4.121,00

EQUIPOS DE MEDICIÓN Y REGULACIÓN CLORO PH SENTINEL 2. (SISTEMA POTENCIOESTÁTICO)

EQUIPO
UNE 149101
CERTIFICADO



AGUAS POR DEBAJO DE
250 MICROSIEMENS

CÓDIGO	DESCRIPCIÓN	UDS. EMBALAJE	TARIFA	P.V.R. €
735312	<p>Medidor regulador de cloro libre activo (ácido hipocloroso). Equipo adecuado para cloraciones de aguas potables. Maniobra proporcional todo-nada. Incluye regulador, célula potencioestática galvánica (cobre platino), sensor Reed, rotámetro de caudal, portacartucho de 5", toma de muestras montado sobre un panel de polipropileno. Instalado en panel. Dimensiones: 600 x 500 x 10 mm. Rango de medición: 0 - 5 ppm. Tensión: 220 monofásico/50-60 Hz.</p>	1	C	5.625,00
735313	<p>Medidor regulador de cloro libre activo (ácido hipocloroso) y pH. Equipo adecuado para regulaciones de aguas potables. Maniobra proporcional todo-nada. Incluye regulador, célula potencioestática galvánica (cobre platino), sensor Reed, rotámetro de caudal, electrodo de pH, portaelectrodo en by-pass, portacartuchos de 5" y toma de muestras montado sobre un panel de polipropileno protegido. Instalado en panel. Dimensiones: 600 x 500 x 10 mm. Rango de medición cloro: 0-5 ppm. Rango de pH: 0-14 unidades de pH. Tensión: 220 monofásico/50-60 Hz.</p>	1	C	6.564,00

REGULADORES MEDIDORES PARA MONTAJE EN PARED. PH REDOX CONDUCTIVIDAD



Características:

Caja IP65.
Consumo 5 W.
Contactos relé 3A 250 VAC.
2 Set points ON-OFF.
Tensión: 220 V/50 Hz.
Dimensiones:
Altura: 144 mm.
Ancho: 144 mm.
Profundidad: 104 mm.

CÓDIGO	DESCRIPCIÓN	RANGO	UDS. EMBALAJE	TARIFA	P.V.R. €
550503	Medidor regulador para pH / Redox	0-14 pH / 0-999 MV	1	C	1.010,26
539401	Medidor regulador para conductividad	1-200 µS	1	C	879,80

! No incluye electrodos ni portaelectrodos.

ACCESORIOS Y RECAMBIOS DE EQUIPOS DE REGULACIÓN



Contadores de agua fría con racores hasta 1/2" y embreados a partir de 2".

Configuraciones:

1 Impulso x 1 l dosificación general.
4 Impulsos x 1 l dosificación cloro.
1 Impulso x 10 l descalcificación y desnitrificación.
1 Impulso x 100 l descalcificación y desnitrificación.

CÓDIGO	DESCRIPCIÓN	UDS. EMBALAJE	TARIFA	P.V.R. €
257401	Sensor de cloro libre completo con soporte y detector de falta de muestra	1	C	1.717,92
720403	Sensor de cobre	1	C	207,68
720404	Sensor de platino	1	C	1.031,10
231901	Bolas pirex sensor de cloro	1	C	30,40
258301	Sensor de flujo Reed para Sentinel 2	1	C	65,59
539700	Sensor de conductividad 3/4 M K10 con PT-100. 0,01-500 µS	1	C	203,10
757901	Sensor de conductividad 3/4 M K5 con PT-100. 0,5-2000 µS	1	C	179,84
539701	Sensor de conductividad 3/4 M K1 con PT-100. 5-5000 µS	1	C	179,84
739301	Cable para sensor de conductividad de 5 metros con conector	1	C	84,51



11. COMPONENTES

Botellas para descalcificación y filtración	314
Depósitos de sal	317
Válvulas de diafragma	318
Electroválvulas de latón	318
Contenedores de membranas	319
Membranas de ósmosis inversa	319
Bombas multicelulares	320
Bombas paletas y motores	320
Resinas de intercambio	321
Analizadores y test kits	322
Productos químicos y cargas filtrantes	322

BOTELLAS PARA DESCALCIFICACIÓN Y FILTRACIÓN

Greentank®

Presentamos la nueva gama de botellas GREENTANK. Compuesto por una gran variedad de modelos adaptables a la mayoría de aplicaciones, tanto domésticas como comerciales e industriales.

Color estándar: Gris

*Disponible en otros colores, consultar disponibilidad a su agente comercial.



BOTELLAS PARA DESCALCIFICACIÓN Y FILTRACIÓN

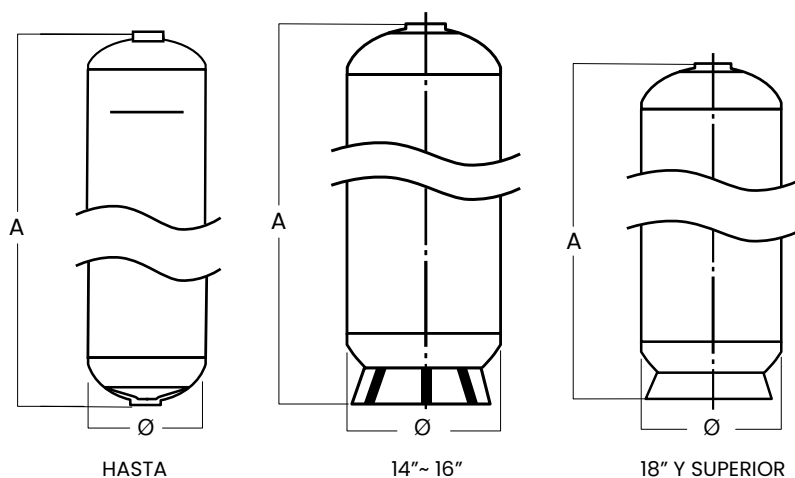

Características:

Presión de trabajo máx.: 10,5 bar.

Temperatura de trabajo: 1 - 50 °C

Máximo vacío: 140 mmHg.

Temperatura mín. de exposición: -30 °C.

Tests realizados:

Test cíclico: 250.000 ciclos de 0 a 10,5 bar.

Test de rotura: 4 veces la presión de operación (42 bar).

CÓDIGO	MODELO	VOLUMEN TOTAL LITROS	COLOR	PESO KG	DIÁMETRO Ø	A	APERTURA		UDS. EMBALAJE	TARIFA	P.V.R. €
							SUPERIOR	INFERIOR			
321005	07 x 19	9,72	Gris	2,12	190	488	2,5"	-	1	B	112,29
320800	07 x 35	19,10	Gris	2,95	190	896	2,5"	-	1	B	148,18
320900	08 x 17	10,50	Gris	2,30	215	437	2,5"	-	1	B	115,07
321013	08 x 30	21	Gris	3,65	215	770	2,5"	-	1	B	158,59
321000	08 x 35	23,60	Gris	4,05	215	897	2,5"	-	1	B	128,50
321100	08 x 44	31,30	Gris	4,45	215	1122	2,5"	-	1	B	165,54
321200	10 x 35	38,30	Gris	4,93	268	893	2,5"	-	1	B	145,86
321300	10 x 54	61	Gris	7,69	268	1381	2,5"	-	1	B	171,33
321400	12 x 48	78,54	Gris	8,05	315	1232	2,5"	-	1	B	185,22
321500	12 x 52	84,70	Gris	8,63	315	1338	2,5"	-	1	B	251,20
321600	13 x 44	84,80	Gris	8,28	349	1145	2,5"	-	1	B	240,79
321700	13 x 54	105,70	Gris	10,60	349	1398	2,5"	-	1	B	263,94
321800	14 x 65	148	Gris	14,80	366	1674	2,5"	-	1	C	341,50
321805	14 x 65	148	Gris	14,80	366	1674	4"	-	1	C	353,08
321900	16 x 65	188,60	Gris	19,47	411	1706	4"	-	1	C	423,69
322000	18 x 65	257	Gris	28,10	491	1722	4"	-	1	C	641,32
322201	21 x 62	330	Gris	32,80	555	1721	4"	-	1	C	833,49
322801	24 x 72	494	Gris	44,10	622	1918	4"	-	1	C	1.284,96
340048	30 x 72	700	Azul	60	781	1895	4"	-	1	C	1.626,46
340037	30 x 72	720	Azul	60	781	2140	4"	4"	1	C	1.680,87
323401	36 x 72	1023	Gris	85	932	1920	6" Brida	N/A	1	C	2.037,42
324703	36 x 72	1023	Azul	87	932	2210	6" Brida	6" Brida	1	C	2.083,73
324704	42 x 72	1530	Azul	-	1090	2395	6" Brida	6" Brida	1	C	3.023,72
324701	48 x 72	1950	Azul	-	1235	2400	6" Brida	6" Brida	1	C	3.520,00
340039	63 x 67	2600	Azul	300	1635	2050	-	-	1	C	5.239,41
340040	63 x 86	3310	Azul	365	1635	2475	-	-	1	C	5.292,66

Consulte la disponibilidad de modelos en stock.

*Botellas color gris desde 07x19 hasta 24x72. El resto en color azul.

DISTRIBUIDORES / EQUIPOS CON BATERÍA

Greentank®

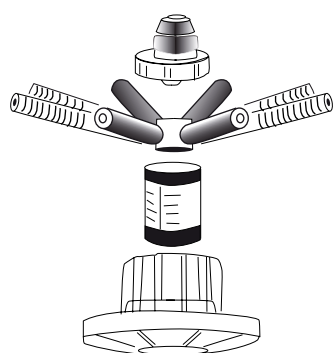

INFERIOR



SUPERIOR

CÓDIGO	DESCRIPCIÓN	DIÁMETRO BOTELLA Ø	TAMAÑO BRIDA	CONEXIÓN TUBO	PASO CREPINA MM	UDS. EMBALAJE	TARIFA	P.V.R. €
338113	Kit brida crepina inferior 18-20"	18-20"	4"	Ø 63	0,2-0,25	1	B	90,45
338115	Kit brida crepina inferior 24"	24"	4"	Ø 63	0,2-0,25	1	B	137,24
338118	Kit brida crepina inferior 30"	30"	4"	Ø 63	0,2-0,25	1	B	155,12
338121	Kit brida crepina inferior 36"	36"	6"	RH 3"	0,2-0,25	1	B	226,78
338122	Kit brida crepina inferior 42"	42"	6"	RH 3"	0,2-0,25	1	B	292,42
338123	Kit brida crepina inferior 48"	48"	6"	RH 3"	0,2-0,25	1	B	327,61
338133	Kit brida crepina inferior 65-80"	65-80"	6"	Ø 110	0,2-0,25	1	B	741,11
338104	Kit brida crepina superior 20-40"	20-40"	6"	Ø 63	0,5	1	B	78,72
338132	Kit brida crepina superior 40-80"	40-80"	6"	Ø 110	0,5	1	B	210,05

DISTRIBUIDORES Y ACCESORIOS EQUIPOS CON CABEZAL



CÓDIGO	DESCRIPCIÓN	MODELO VÁLVULA	UDS. EMBALAJE	TARIFA	P.V.R. €
750449	Crepina superior 1,05" - 35"	255 / 278 / 180 / 650 Denver / WaterMark	1	B	8,46
338102	Crepina superior 2"	655 / 9500	1	B	25,47
576503	Crepina inferior 1" tubo 890 mm	255 / 180 / Denver / Watermark	1	B	6,07
576502	Crepina inferior 1" tubo 1520 mm	255 / 278 / 180 / 650	1	B	6,48
576504	Crepina inferior 1" tubo 1950 mm	278 / 180 / 650	1	B	9,61
576700	Crepina inferior 2" tubo 1820 mm	655 / 9500	1	B	104,19
340200	Reducción roscada 4-2 1/2"	-	1	B	64,13
340100	Reducción roscada 6-4 1/2"	-	1	B	160,35

DEPÓSITOS DE SAL INDUSTRIALES

Greentank®

Características:

Depósitos de sal industriales fabricados en polietileno de alta densidad. Equipados con falso fondo para mejora de la regeneración, fácil mantenimiento y limpieza. Chimenea de amplio diámetro incluida, mayor protección de la válvula de salmuera. Permite el montaje de válvulas de sal con o sin flotador. Color estándar blanco. *Disponible en otros colores, consultar disponibilidad a su agente comercial.

CÓDIGO	VOLUMEN LITROS	ALTURA MM	ANCHO MM	DIÁMETRO CHIMENEA Ø	ALTURA CHIMENEA MM	FALSO FONDO MM	UDS. EMBALAJE	TARIFA	P.V.R. €
303500	100	940	450	100	835	200	1	B	89,79
303600	145	1060	500	100	1030	200	1	B	132,12
303700	200	1160	550	100	940	200	1	B	205,22
303800	350	1275	740	135	1260	150	1	B	294,04
303900	500	1335	840	135	1320	150	1	C	500,26
303901	750	1395	960	135	1380	150	1	C	578,81
304100	1000	1460	1080	135	1430	150	1	C	859,40
304103	1500	1575	1240	135	1550	150	1	C	1.030,29
304101	2000	1690	1360	135	1650	150	1	C	1.127,12

VÁLVULAS DE DIAFRAGMA



Características:

Válvulas de diafragma comandadas hidráulica o neumáticamente.
Control interno mediante doble cámara.
Material del cuerpo: Poliamida con carga.
Material de las juntas: EPDM.
Presión de trabajo: 1-8 kg/cm².
Presión de pilotaje máximo: 8 kg/cm².
Temperatura de trabajo: 4-50 °C.
Pilotaje: hidráulico o neumático.

CÓDIGO	DESCRIPCIÓN	PESO KG	CONEXIÓN Ø	ALTO MM	LARGO MM	ANCHO MM	TARIFA	P.V.R. €
303307	Normalmente abierto-Apertura limitada	0,6	1" RM 40 mm.	150 150	160 165	85 85	C	173,59
303309	Normalmente abierto	1,2	1 1/2" RM 63 mm.	175 175	175 265	115 115	C	202,52
303308	Normalmente abierta-Apertura limitada	1,4	1 1/2" RM 63 mm.	210 210	175 265	115 115	C	276,36
303310	Normalmente abierto	3,8	2" 1/2" RM 90 mm.	240 320	265 320	160 200	C	442,59
303311	Normalmente abierto-Apertura limitada	4,0	2" 1/2" RM 90 mm.	280 350	265 320	160 200	C	541,28

ELECTROVÁLVULAS LATÓN



Tensión de trabajo:
220 Vac.

CÓDIGO	DESCRIPCIÓN	CONEXIÓN Ø	UDS. EMBALAJE	TARIFA	P.V.R. €
301700	Dos vías N.A.	3/8"	1	C	152,71
301800	Dos vías N.C.	3/8"	1	C	99,94
301900	Dos vías N.A.	1/2"	1	C	162,39
302000	Dos vías N.C.	1/2"	1	C	116,60
302100	Dos vías N.A.	3/4"	1	C	216,09
302200	Dos vías N.C.	3/4"	1	C	175,04
302300	Dos vías N.A.	1"	1	C	248,47
302400	Dos vías N.C.	1"	1	C	199,87
302500	Dos vías N.A.	1 1/4"	1	C	730,80
302600	Dos vías N.C.	1 1/4"	1	C	358,86
302700	Dos vías N.A.	1 1/2"	1	C	753,11
302800	Dos vías N.C.	1 1/2"	1	C	457,00

CONTENEDORES DE MEMBRANAS



Características:

Contenedores para membranas fabricados en PRFV.
Presión máxima de trabajo: 35 kg/cm².

Nota: Otros modelos, presiones y disposiciones, consúltenos.

CÓDIGO	MODELO	MEMBRANAS UDS.	DIÁMETRO Ø	ALTURA MM	PRESIÓN MÁX. KG/CM ² PSI	UDS. EMBALAJE	TARIFA	P.V.R. €
313900	25 x 21	1	75	605	21 / 300	1	C	219,95
314100	25 x 40	1	75	1.088	21 / 300	1	C	284,78
314700	40 x 40	1	115	1140	21 / 300	1	C	248,89
314712	80x40	1	240	1494	21 / 300	1	C	877,02

MEMBRANAS DE ÓSMOSIS INVERSA



Green Filter
WATER TREATMENT SYSTEM

Dow

FILMTEC[®]
MEMBRANES

MEMBRANA
DOW FILMTEC™

HYDRANAUTICS

CÓDIGO	MODELO	MARCA	PRESIÓN	UDS. EMBALAJE	TARIFA	P.V.R. €
744616	LP2521	Greenfilter	Media	1	C	217,63
744615	LP2540	Greenfilter	Media	1	C	243,10
744614	LP4040	Greenfilter	Media	1	C	376,23

BOMBAS MULTICELULARES HORIZONTAL DE ACERO INOXIDABLE



CURVA DE CAUDAL Y PRESIÓN

CÓDIGO	MODELO	KW	HP	Q (m ³ /h)	0,5	1	1,5	2	2,5	3
598605	CHLF 2 40	0,55	0,75	H	36	34,5	33	29	25	20,5
598606	CHLF 2 45	0,55	0,75	(M)	45,5	43	40	36	31,5	26,5
598607	CHLF 4 40	0,75	1	H	37,5	36	34	31	27	23
598608	CHLF 4 50	1,1	1,5	(M)	47	45	42,5	39	34	29

CÓDIGO	DESCRIPCIÓN	UDS. EMBALAJE	TARIFA	P.V.R. €
598605	Bomba multicelular AISI 304 Monof. CHLF 2 40	1	C	550,15
598606	Bomba multicelular AISI 304 Monof. CHLF 2 50	1	C	640,50
598607	Bomba multicelular AISI 304 Monof. CHLF 4 40	1	C	604,28
598608	Bomba multicelular AISI 304 Monof. CHLF 4 50	1	C	718,89
598609	Kit Prescontrol HC 1	1	C	92,61

CONTROL DE NIVEL



CÓDIGO	DESCRIPCIÓN	UDS. EMBALAJE	TARIFA	P.V.R. €
316500	Interruptor flotador control nivel 5 m	1	C	228,64
316600	Interruptor flotador control nivel 10 m	1	C	261,08

BOMBAS DE PALETAS LATÓN E INOXIDABLE



CÓDIGO	DESCRIPCIÓN	UDS. EMBALAJE	TARIFA	P.V.R. €
306200	Bomba 600 l / h latón	1	C	307,85
306400	Bomba 1000 l / h latón	1	C	307,85
306600	Bomba 400 l / h inox	1	C	391,63
306700	Bomba 600 l / h inox	1	C	423,89
306900	Bomba 1000 l / h inox	1	C	500,26

MOTORES PARA BOMBAS DE PALETAS ACOPLAMIENTO INDIRECTO



CÓDIGO	DESCRIPCIÓN	UDS. EMBALAJE	TARIFA	P.V.R. €
307100	Motor 0,5 CV + monofásico para bomba de 400-600 l/hora	1	C	646,02
307200	Motor 0,75 CV + monofásico para bomba de 800 l/hora	1	C	751,99
307300	Motor 1 CV + monofásico para bomba de 1000 l/hora	1	C	756,63



CÓDIGO	DESCRIPCIÓN	UDS. EMBALAJE	TARIFA	P.V.R. €
ADAPTADORES PARA BOMBAS PALETAS DE 400-600 L/H				
307700	Conector unión bomba paletas	1	C	39,36
307800	Campana bomba paletas	1	C	27,21
ADAPTADORES PARA BOMBAS PALETAS DE 800-1000 L/H				
307900	Conector unión bomba paletas	1	C	55,15
308000	Campana bomba paletas	1	C	37,21

RESINAS GREENRESIN

**Características:**

Resina catiónica para descalcificación de alta calidad y elevado poder de intercambio. Capacidad de intercambio: 2 eq/l mínimo. Densidad: 840 g/l aproximado. Rango de tamaño: 0,3 - 1,2, donde >1,2 mm máximo 5 % y >0,3 mm máximo 1 % Rango de pH: 0 - 14.

CÓDIGO	DESCRIPCIÓN	UDS. EMBALAJE	TARIFA	P.V.R. €
309300	Resina catiónica fuerte estándar	25	C	4,67
309400	Resina catiónica fuerte monoesfera	25	C	4,87
309800	Resina lecho mixto regenerable	25	C	14,62
309704	Resina cationica fuerte CI00E	25	C	8,63

RESINAS DE INTERCAMBIO

**Características:**

Resina catiónica para descalcificación de alta calidad y elevado poder de intercambio.

CÓDIGO	DESCRIPCIÓN	UDS. EMBALAJE	TARIFA	P.V.R. €
309500	Aniónica fuerte desmineralización	25	C	27,84
309601	Aniónica débil	25	C	32,24
325000	Catiónica fuerte desmineralización	25	C	18,15
309700	Específica nitratos	25	C	39,17

ANALIZADORES Y TEST KIT

**Características:**

Fotómetro y reactivos para determinación de cloro, pH y ácido cianúrico.

CÓDIGO	DESCRIPCIÓN	APLICACIÓN	UDS. EMBALAJE	TARIFA	P.V.R. €
316800	Analizador hierro	Rango de análisis de 3 a 500 ppm (varillas analíticas)	1	C	207,16
317100	Analizador nitratos	Rango de análisis de 10 a 150 ppm	1	C	266,25
317000	Analizador nitratos	Rango de análisis de 10 a 500 ppm (varillas analíticas)	1	C	160,35
317700	Analizador	Medición de cloro libre, total, pH y ácido cianúrico	1	C	1.346,81
317800	Reactivo DPD-1	Determinación cloro libre. 250 tabletas. Fotómetro	1	C	115,45
317900	Reactivo DPD-3	Determinación cloro total. 250 tabletas. Fotómetro	1	C	115,45
318000	Reactivo pH	Determinación pH 6,80-8,40. 250 tabletas. Fotómetro	1	C	115,45

ANALIZADORES Y TEST KIT

ANALIZADORES PARA PISCINA



CÓDIGO	DESCRIPCIÓN	APLICACIÓN	UDS. EMBALAJE	TARIFA	P.V.R. €
317701	Fotómetro multiparámetro	Cloro libre, total, pH, alcalinidad, bromo, dureza y ácido cianúrico	1	B	646,52
318703	Tiras analizadoras	Medición de cloruro sódico en el agua	1	A	36,11
320708	Tiras 6 en 1	Cloro libre, pH, alcalinidad, bromo dureza y ácido cianúrico	1	B	37,21



FOTÓMETRO Y REACTIVOS PARA DETERMINACIÓN DE CLORO, PH Y ÁCIDO CIANÚRICO

CÓDIGO	DESCRIPCIÓN	RANGO	UDS. EMBALAJE	TARIFA	P.V.R. €
317201	Fotómetro para determinación de Cloro Libre / Total	0,00 a 2,50 ppm (mg/l)	1	C	193,62



CÓDIGO	DESCRIPCIÓN	UDS. EMBALAJE	TARIFA	P.V.R. €
611400	Reactivo en Polvo para determinación de Cloro Libre DPD-1 (100 test)	1	C	83,42



CÓDIGO	DESCRIPCIÓN	UDS. EMBALAJE	TARIFA	P.V.R. €
729002	Probeta de plástico 250 cc. para calibración de equipos de dosificación	1	B	23,74

PRODUCTOS QUÍMICOS Y CARGAS FILTRANTES

CÓDIGO	DESCRIPCIÓN	APLICACIÓN	UDS. EMBALAJE - KG/L	TARIFA	P.V.R. €
572300	Silicopolifosfato	Silicopolifosfato en bolas	1 -25	C	47,72
308100	Polifosfato	Polifosfato cristales calidad alimentaria	1 -25	C	19,24
308400	Hidroantracita	Antracita filtrante	1 -25	C	5,79
717501	Calcite	Regulación de pH sólido	1 -25	C	2,57
308200	Carbón activo	Carbón activo alto rendimiento eliminación de cloro	1 -25	C	13,81
540200	Granate	Carga filtrante 0,3 - 0,6 mm	1 -25	C	2,82
308500	Sílex filtración	Carga filtrante 0,3 - 0,8 mm	1 -25	C	0,90
308900	Sílex filtración	Carga filtrante 1,3 - 2,5 mm	1 -25	C	0,90
309000	Sílex filtración	Carga filtrante 2 - 4 mm	1 -25	C	0,90
743300	Carbonato cálcico	Incrementador de pH sólido	1 -25	C	0,41
346600	RO 210	Incrementador de pH líquido	1 -25	C	19,24
319900	Metabisulfito sódico sólido	Eliminación de cloro	1 -25	C	5,45
733000	RO 10	Producto inhibidor incrustación ósmosis	1 -25	C	16,67
658200	RO 101	Limpieza membrana fórmula ácida ósmosis	1 -25	C	20,06
735400	RO P3	Limpieza membrana oxonia activo ósmosis	1 -20	C	14,11
320000	ION phos LP	Polifosfato líquido para agua sanitaria	1 -27	C	6,28
320100	ION phos PS	Silicopolifosfato líquido para agua sanitaria	1 -25	C	9,10
320702	Sal pastillas	Regenerante para descalcificador	1 -25	C	0,84
308600	Zeolita 0,5-1 mm	Carga filtrante 0,5-1 mm	1 -20	C	1,54
308601	Zeolita 1-2 mm	Carga filtrante 1-2 mm	1 -20	C	1,16
308602	Zeolita 2-5 mm	Carga filtrante 2-5 mm	1 -20	C	1,15
717601	Katalox Light	Eliminación de hierro	1 -30	C	16,45

! Los productos como grava / arena de sílice y sal viajarán a portes debidos, siempre que no sean parte de un equipo.



12. CONDICIONES GENERALES

Tabla de conversión	326
Analítica	327
Condiciones generales	328
Índice de referencias	330

TABLA DE CONVERSIÓN DE DUREZA

1 mili-equivalente	1 grado francés	1 grado inglés	1 grado americano	1 grado alemán	1 ppp CO_3Ca
1	5	3,5	2,9	2,8	50
0,2	1	0,7	0,58	0,56	10
0,286	1,43	1	0,83	0,80	14,3
0,34	1,72	1,2	1	0,96	17,2
0,358	1,79	1,25	1,04	1	17,9
0,02	0,1	0,07	0,058	0,056	1

CAUDAL, VELOCIDAD Y DISPERSOR

Caudal en función de la velocidad y el diámetro de la tubería.
Caudal en m^3/h . Velocidad máxima aconsejada 2 m/seg.

∅ pulgadas	3/8"	1/2"	3/4"	1"	1 1/4"	1 1/2"	2"	2 1/2"	3"	4"	5"	6"	7"	8"	9"	10"	12"
∅ mm	12	15,5	21	26,5	35,5	41	52,5	69	82	106	131	156	175	200	225	250	300
Sección cm^2	1,13	1,887	3,463	5,515	9,898	13,202	21,647	37,393	52,81	88,247	134,78	191,13	240,53	314,15	397,61	490,87	706,86
Velocidad m/seg																	
0,3	0,12	0,20	0,37	0,6	1	1,4	2,3	4	5,7	9,5	14	20	26	34	43	53	76
0,4	0,16	0,27	0,5	0,8	1,4	1,9	3	5,3	7,6	12	19	27	34	45	57	70	101
0,5	0,2	0,33	0,6	1	1,78	2,3	3,8	6,7	9,5	15	24	34	43	56	71	88	127
1	0,4	0,67	1,24	2	3,5	4,7	7,7	13,4	19	31	48	68	86	113	143	176	254
1,25	0,5	0,84	1,5	2,4	4,4	5,9	9,7	16,8	23	39	60	85	108	141	178	220	318
1,5	0,6	1	1,8	3	5,3	7	11,6	20	28	47	72	103	129	169	214	265	381
1,75	0,7	1,18	2,17	3,4	6,2	8,3	13,5	23,5	33	55	84	120	151	197	250	309	445
2	0,8	1,35	2,5	4	7,1	9,5	15,5	26,9	38	63	97	137	173	226	286	353	508
2,5	1	1,7	3,1	5	8,9	11,8	19,4	33,6	47	79	121	171	216	282	357	441	636
3	1,2	2	3,7	6	10,6	14,2	23,3	40,3	57	95	145	206	259	339	429	530	763
3,5	1,4	2,36	4,3	6,9	12,4	16,6	27	47	66	111	169	240	303	395	500	618	890
4	1,6	2,7	5	7,9	14,2	19	31	53,8	76	126	194	275	346	452	572	706	1017
5	2	3,38	6,2	9,9	17,8	23,7	38,8	67,3	98	158	242	343	432	568	745	883	1272

HOJA DE ANÁLISIS

NOMBRE DEL CLIENTE:

REFERENCIA:

Nº ANÁLISIS:

FECHA LLEGADA:

AGUA PROCEDENTE DE: RED POZO SUPERFICIAL

FUTURO TRATAMIENTO/USO:

COMERCIAL:

FECHA ANÁLISIS:

TRATAMIENTO:

A. PARÁMETROS MICROBIOLÓGICOS	RESULTADO	VALOR MÁXIMO	UNIDADES
ESCHERICHIA COLI		0	UFC/100 ml

B.1. PARÁMETROS QUÍMICOS	RESULTADO	VALOR MÁXIMO	UNIDADES
ARSÉNICO		10	µg/l
BORO		1,0	mg/l
COBRE		2,0	mg/l
FLUORUROS		1,5	mg/l
NITRATOS		25	mg/l
NITRITOS		0.5	mg/l
$[NO_3] / 50 + [NO_2] / 3$		<1	mg/l

C. PARÁMETROS INDICADORES	RESULTADO	VALOR MÁXIMO	UNIDADES
ALUMINIO		200	µg/l
AMONIACO		0,5	mg/l
CLORO COMBINADO RESIDUAL		3,0	mg/l
CLORO LIBRE RESIDUAL		1,0	mg/l
CLORO TOTAL		/	mg/l
CLORUROS		250	mg/l
COLOR		15	mg/l Pt/C0
CONDUCTIVIDAD a 20 °C		2500	_S/cm
TDS		/	mg/l
HIERRO TOTAL		200	µg/l
HIERRO FERROSO (Fe ²⁺)		/	mg/l
ÍNDICE DE LANGELIER 20°		- 0.5 / + 0.5	/
MANGANESO		50	µg/l
OLOR		/	/
pH		6.5 / 9.5	unidades
pH			
SULFATOS		250	mg/l
TURBIDEZ		5	UNF

OTROS PARÁMETROS	RESULTADO	VALOR MÁXIMO	UNIDADES
ALCALINIDAD TOTAL		/	mm0l/l
ALCALINIDAD PARCIAL		/	mm0l/l
BICARBONATOS TOTALES		/	mg/l
CARBONATOS TOTALES		/	mg/l
HIDRÓXIDOS TOTALES		/	mg/l
DUREZA TOTAL		/	° F
CALCIO		/	mg/l
MAGNESIO		/	mg/l
BARIO		/	mg/l
DQO		/	mg O ₂ /l
FOSFATOS		/	mg/l
POTASIO		/	mg/l
SÍLICE		/	mg/l

ESTOS CÁLCULOS NO SON CERTIFICABLES, SON ORIENTATIVOS PARA UN CORRECTO CÁLCULO DE EQUIPOS DE TRATAMIENTO DE AGUA.

* LOS VALORES MARCADOS CON UN ASTERISCO (*) Y EN NÚMEROS ROJOS (EN LA MUESTRA RECIBIDA) ESTÁN POR ENCIMA DEL MÁXIMO ESTABLECIDO POR LA DIRECTIVA EUROPEA 98/83/CE.

OBSERVACIONES:

CONDICIONES GENERALES

Las condiciones de venta se aplican a todos los pedidos. Estas condiciones y precios podrán ser revisados por **TRATAMIENTOS DE AGUA VDF, S.L.** (en adelante VDF) en cualquier momento si varían circunstancias tales como incremento de gastos (energía fabricación, materia primas, ...)

PEDIDOS

Para evitar errores y por una mayor claridad, todos los pedidos se realizarán por escrito (correo, Fax o e-mail), con la cantidad, núm. de referencia de nuestra tarifa y descripción. Todo pedido se considerará en firme una vez tramitado por escrito. Cualquier variación sobre los pedidos deberá así mismo ser realizada y aceptada por escrito por VDF.

PLAZOS DE ENTREGA

Los plazos de entrega indicados son orientativos, y se procurará respetar al máximo la fecha prevista y VDF no aceptará penalizaciones ni indemnización alguna y declina toda responsabilidad por demoras en las entrega debidas a causas mayores o ajenas a la empresa. Como fecha de entrega se entenderá siempre la salida de nuestros almacenes, independientemente de quién realice o asuma el coste del transporte.

PRECIOS

Los precios de tarifa se entienden "franco almacén", en l'Ametlla del Vallès (Barcelona) (EX WORKS), embalaje incluido, siendo por cuenta del comprador todos los impuestos, arbitrios y cualquier otro gasto. Precio en euros. IVA no incluido.

TRANSPORTE

La mercancía siempre viaja por cuenta y riesgo del comprador, incluso las que sean a portes pagados, excepto cuando el transporte sea por medios propios/internos de VDF, sin perjuicio de la responsabilidad y reclamación del cliente contra el transportista contratado por VDF o el cliente. Al realizar y aceptar el pedido se concretará quien realiza y/o asume el coste del transporte y, de ser a cargo del cliente, en la factura se indicará la repercusión del correspondiente coste si hubiere sido contratado por VDF.

El cliente, antes de aceptar la mercancía, deberá comprobar el perfecto estado de precinto, embalajes y mercancía. En caso de anomalía, deberá reclamar en menos de 24 horas al transportista y comunicarnos por escrito la incidencia para poder actuar en consecuencia.

GARANTÍA

TRATAMIENTOS DE AGUA VDF, S.L. cubre la garantía de 3 años a partir de la fecha de factura del equipo al distribuidor. Concretamente responderá como fabricante por las faltas de conformidad de los equipos cuando éstas se refieran al origen, identidad o idoneidad de los productos de conformidad con su naturaleza y con las normas que los regulan. Teniendo en cuenta la naturaleza del producto y la relevancia de su instalación en destino y las condiciones del agua

a tratar en el mismo. Es condición esencial para que se active y sea efectiva la garantía, la correcta cumplimentación de las condiciones técnicas de instalación y funcionamiento solicitadas en la ficha de instalación de cada equipo o en el Formulario de Garantía (Autorización para Devolución de Materiales) de VDF.

La garantía cubrirá única y exclusivamente la sustitución de las piezas de los equipos, asumiendo el distribuidor la reparación del equipo y la totalidad de los gastos que conlleve la misma (mano de obra, gastos de envío, desplazamientos, etc...).

La garantía no cubrirá la sustitución de piezas sometidas a desgaste natural, falta de mantenimiento, golpes u otras faltas de conformidad que sean consecuencia de un uso indebido del equipo, de su incorrecta instalación o, en todo caso, de circunstancias ajenas a los equipos. Tampoco cubrirá los equipos que hayan sido manipulados, reparados o modificados con materiales o procedimientos que no sean los previstos por el Servicio de Asistencia Técnica Oficial.

Para proceder a la tramitación de la garantía debe aportarse la factura de compra del producto, cumplimentar los datos técnicos, de instalación y funcionamiento del equipo solicitados en el Formulario de Garantía (Autorización para Devolución de Materiales) de TRATAMIENTOS DE AGUA VDF, S.L. y, en determinados equipos, debe procederse a la activación de la garantía de los mismos, según procedimiento indicado por el fabricante.

CONDICIONES DE PAGO

Salvo convenio escrito en contrato, todos los pagos serán efectuados al contado. Todas las tasas e impuestos que devengue la compraventa son a cargo del comprador. El retraso en el pago acordado dará lugar a un interés del 3% mensual a partir del vencimiento, sin necesidad de notificaciones o requerimientos por parte del vendedor.

Cualquier modificación en las condiciones de pago tendrá que ser notificada por escrito por nuestra empresa. Así mismo, serán a cuenta del comprador, en concepto de daños y perjuicios, los cargos bancarios devengados a causa de la devolución de efectos impagados y cualesquiera gastos de reclamación. Judiciales o extrajudiciales.

DEVOLUCIONES

No se admiten devoluciones que no sean debidas a error de envío por parte de VDF. En caso de concurrencia de error se exige para proceder a la devolución la aportación de la factura de la mercancía y el correspondiente pedido previo de la misma. La falta de aportación de dicha documentación comportará que se deniegue la devolución de la mercancía.

En todo caso no se aceptarán devoluciones de mercancía sin previa autorización por escrito por nuestra parte. En caso de acuerdo, el material deberá ser remitido perfectamente embalado, a portes pagados en nuestros almacenes de l'Ametlla del Vallès. En ningún caso se admitirán devoluciones de trabajos especiales que se ajusten a las características y planos solicitados por nuestros

clientes.

Los abonos correspondientes serán anotados en cuenta y deducidas de próximas facturas.

ANULACIÓN

Sin perjuicio de otras reclamaciones que pudieran correspondernos, nos reservamos el derecho de resolver cualquier operación, en el caso de incumplimiento de cualquiera de las presentes condiciones, así como en los supuestos de impago parcial o total de un pedido, retraso en el pago de suministros anteriores, así como la existencia de reclamaciones contra el distribuidor o indicios de insolvencia o incumplimientos de sus obligaciones como empresario.

En caso de anulación por parte del comprador de un pedido o contrato o de parte de él, abonará al vendedor un 20% del valor de la mercancía del pedido anulado, sin perjuicio de que la parte vendedora exija los daños y perjuicios ocasionados por la anulación.

RESERVA DE DOMINIO

El vendedor se reserva la propiedad de la mercancía vendida hasta que el comprador no haya hecho efectivos todos los pagos, reservándonos el derecho de retirarlos, total o parcialmente, del domicilio del comprador.

JURISDICCIÓN Y COMPETENCIA

El comprador renuncia a su fuero propio, sometiéndose a los juzgados y tribunales de Barcelona, para el ejercicio de cualquier acción que pueda derivarse del incumplimiento de las condiciones arriba descritas.

Las fotografías, imágenes y material gráfico que constan en el presente Catálogo, son propiedad de VDF y se encuentran amparadas y protegidas por el R.D. legislativo 1/1996 del 12 de Abril, por el que se aprueba el texto refundido de la Ley de Propiedad Intelectual.

Cualquier tercero se abstendrá de efectuar cualquier tratamiento de las imágenes que figuran en el catálogo indicado, consistente en su reproducción, manipulación, distribución o comunicación pública sin la autorización o consentimiento expreso de VDF.

El incumplimiento de la prohibición antes indicada, facultará a VDF a ejercitar las acciones previstas en el R.D. legislativo 1/1996 del 12 de Abril y la adopción de las medidas cautelares previstas en el mismo.

Así mismo, cualquier acto de imitación del catálogo indicado, no autorizado de forma expresa por parte de VDF será considerado un acto de competencia desleal, y la misma se reservará el ejercicio de las acciones previstas en la Ley 29/2009 del 30 de Diciembre por la que se modifica el régimen legal de competencia desleal y de la publicidad para la mejora de la protección de consumidores y usuarios.

VDF hará difusión del catálogo y de las anteriores condiciones generales de contratación a los distribuidores y adquirentes de sus equipos lo cuales por el hecho de

realizar un pedido o cualquier otra actuación comercial con la empresa con base a este documento, se entenderá que las acepta y obliga a su cumplimiento.

NOS RESERVAMOS EL DERECHO A INTRODUCIR VARIACIONES PARCIALES O TOTALES EN NUESTROS PRODUCTOS POR CIRCUNSTANCIAS COMERCIALES O DE FABRICACIÓN, SIN PREVIO AVISO. TAMBIÉN PODRÁ MODIFICARSE LAS PRESENTES CONDICIONES GENERALES HACIÉNDOSE DIFUSIÓN A TRAVÉS DEL WEB O EN CALQUIER OTRA FORMA, MEDIA. CAMPOS DESCRIPTIVOS Y FOTOGRÁFICOS NO CONTRACTUALES.

DESCUENTOS EN TARIFA		
TARIFA	A	%
TARIFA	B	%
TARIFA	C	%
TARIFA	K	%
TARIFA	H	%
TARIFA	R	%

CÓDIGO	PÁGINA	CÓDIGO	PÁGINA	CÓDIGO	PÁGINA	CÓDIGO	PÁGINA	CÓDIGO	PÁGINA
138800	165	203027	60	213200	56	232640	248	232708	247
190900	48	203028	60	213300	56	232641	249	242616	278
191000	48	203029	60	213400	56	232642	250	242700	290
191101	48	203030	60	213500	56	232643	251	242702	290
191201	48	203031	60	213600	170	232644	248	243101	291
191301	48	203032	60	213700	170	232645	249	243200*	290
192600	49	203033	60	213800	59	232646	250	243300*	290
192700	49	204403	57	213900	59	232647	251	243400	290
192900	49	204405	57	214000	170	232648	248	243402	290
193300	49	204408	57	214100	170	232649	249	243405*	291
193400	49	204602	57	214200	58	232651	248	243406*	290
193500	49	206601	167,175	214300	58	232652	249	243407*	291
193600	49	206800	54	231901	311	232653	250	243411	291
193900	49	206900	54	232600	241	232655	243,245	243412	291
194000	49	207000	54	232601	241	232656	245	243600	297
194100	49	207100	54	232602	241	232657	241	243700	299
194200	49	207200	54	232604	241	232660	243,245	243800	300
194300	49	207400	54	232603	241	232661	243	243900	299
195500	50	207500	54	232605	241	232662	245	244000	297
195701	50	207600	54	232606	243	232663	245	244100	298
196500	50	207700	54	232607	243	232664	243,245	244200	301
196600	50	207800	54	232608	243	232665	243,245	244201	301
196601	50	208000	54	232609	243	232667	241	244300	298
196800	50	208100	54	232610	245	232668	247,248,	244400	300
196900	50	208200	54	232611	245		249,250,251	244500	298
197000	50	209100	55,170	232612	245	232669	253	244600	297
197001	50	209200	55,170	232613	245	232670	253	244603	297
197400	50	209300	55,170	232614	245	232671	253	244800	297
197500	50	209400	55,170	232616	248	232672	253	244900	298
197700	50	209500	55,170	232617	249	232673	253	245000	301
197800	50	209600	55	232618	250	232674	253	245014	301
198300	50	209800	55	232619	251	232675	253	245100	297
198803	51	209900	55	232620	248	232676	253	245300	298
198903	51	210000	55	232621	249	232677	253	245400	301
199202	51	210200	55	232622	250	232686	245	245500	298
199203	51	210900	58	232623	251	232687	243	245602	297
199403	51	211000	58	232624	248	232688	241,243,	245700	297
199500	51	211100	58	232625	249		245,247,248	249901	306
199505	51	211200	58	232626	250		249,250,251	249903	306
199601	51	211300	53	232627	251	232691	245	252300	307
199701	51	211400	53	232628	248	232692	245	252400	307
199900	51	211500	53	232629	249	232693	245	252500	307
200000	51	211700	53	232630	250	232694	245	252600	307
203018	60	211800	53	232631	251	232695	247	252700	307
203019	60	211900	53	232632	248	232696	247	252800	307
203020	60	212000	59	232633	249	232697	247	252900	307
203021	60	212100	59	232634	250	232698	247	253000	307
203022	60	212200	59	232635	251	232699	247	253100	307
203023	60	212300	59	232636	248	232704	247	253200	307
203024	60	212500	53	232637	249	232705	247	253300	307
203025	60	213000	56	232638	250	232706	247	253400	307
203026	60	213100	56	232639	251	232707	247	253500	307

CÓDIGO	PÁGINA	CÓDIGO	PÁGINA	CÓDIGO	PÁGINA	CÓDIGO	PÁGINA	CÓDIGO	PÁGINA
253600	307	264700	193	275400	200	293700	176	303308	318
253700	307	264800	193	275500	200	294100	177	303309	318
253800	307	264900	193	275600	201	294101	177	303310	318
253900	307	265000	193	275700	200	294104	177	303311	318
254000	307	265100	193	275800	200	294105	177	303500	317
254100	308	265200	193	275900	201	294200	177	303600	317
254200	308	265500	234	276200	201	294201	177	303700	317
254300	308	265600	234	276300	201	294202	177	303800	317
254400	308	265900	234	276400	201	294300	177	303900	317
254500	308	266600	194	276500	201	294301	177	303901	317
254600	308	266800	194	276600	165	294400	178	304100	317
254700	308	267100	194	276700	165	294600	178	304101	317
254800	308	267400	195	276800	201	294801	178	304103	317
254900	308	267500	195	276900	201	295204	177	306200	320
255000	308	267700	195	289508	196	295207	177	306400	320
255100	308	267800	230	289603	196	295500*	179	306600	320
255200	308	267900	230	291300	168	295700	179	306700	320
257401	311	268000	230	291308	168	296000	183	306900	320
258301	311	268100	230	291400	168	296200	183	307100	320
260700	308	268203	227,233	291500	168	296500	183	307200	320
260800	308	268206	233	291507	168	296700	182	307300	320
261000	308	268207	233	291600	168	296701	181	308100	322
261200	308	268208	227,233	291617	168	296800	182	308200	322
261300	308	268216	226	291803	167	296802	181	308400	322
261400	308	268401	194	291900	172	296808	181	308500	322
261500	308	268402	194	291902	167	296816	182	308600	322
261600	308	269313	227	291919	167	296823	182	308601	322
261701	230,308	269314	227	291920	167	297000	184	308602	322
261900	193	269408	232	291933	167	297001	184	308900	322
262000	193	270600	227	292400	173	297003	184	309000	322
262100	193	270700	230	292500	173	297004	181	309300	321
262400	179	270800	227	292701	173	298003	185	309400	321
262401	179	271200	235	292702	175	298049	185	309500	321
262500	179	271301	228	292703	173	298054	188	309601	321
262600	190	271404	228	292704	173	298059	186	309700	321
262601**	190	271504	228	292706	175	298060	188	309704	321
262700	190	271604	228	292707*	173	298061	185	309800	321
262701*	190	271700	229	292718	174	298062	187	313900	319
262703	190	271807	231	292900	175	298100	188	314100	319
262704	190	273101	306	293100	176	301700	318	314700	319
263100	190	274000	200	293203	176	301800	318	314712	319
263300	191	274100	200	293204	176	301900	318	316500	320
263400	191	274200	200	293206	176	302000	318	316600	320
263401	191	274300	200	293213	176	302100	318	316800	321
263402	191	274400	200	293213	176	302200	318	317000	321
263502	191	274500	200	293220	176	302300	318	317100	321
263600	191	274600	200	293300	177	302400	318	317201	322
263700	191	274700	200	293301	177	302500	318	317700	321
263800	191	274800	200	293400	177	302600	318	317701	322
264100	192	274900	178,200	293403	177	302700	318	317800	321
264200	192	275100	200	293500	176	302800	318	317900	321
264500	192	275200	200	293600	176	303307	318	318000	321

CÓDIGO	PÁGINA	CÓDIGO	PÁGINA	CÓDIGO	PÁGINA	CÓDIGO	PÁGINA	CÓDIGO	PÁGINA
318300	231	338133	316	598607	320	710067	214	723693	46
318500	231	340037	315	598608	320	710068	214	723900	172
318700	231	340039	315	598609	320	710078	217	724000	172
318701	235	340040	315	608200	306	710089	214	724503	296
318703	322	340048	315	608204	306	710090	214	726800	50
318901	231	340050	56	608205	306	713900	175	728646	277
319001	231	340100	107,108,316	608300	306	714403	227	728647	277
319900	322	340200	106,316	611000	98,226	717501	322	728652	276
320000	322	341100	165	611400	322	717601	322	728653	276
320100	322	341701	98	634100	146	717701	175	728802	164
320701	97	346600	322	636003	291	717702	290	728900	172
320702	322	346800	176	636004	291	717703	175	729002	322
320708	322	401300	228	648100	173	717704	175	729301	178
320800	315	401301	228	648200	172	718500	50	733000	322
320900	315	449302	155	651201	169	718501	50	735300	309
321000	315	449361	155	651202	169	718601	98	735301	309
321005	315	449362	155	651203	169	718602	98	735303	309
321013	315	449529	159	651204	169	719708	56	735312	310
321100	315	450602	155	652100	226,235	719710	56	735313	310
321200	315	450608	155	652200	235	719711	56	735400	322
321300	315	450685	161	652300	235	720403	311	736100	103
321400	315	450699	161	652400	178	720404	311	739301	311
321500	315	450701	161,238	652401	178	723619	47	743300	322
321600	315	450702	173	652402	178	723620	47	743317	226
321700	315	450703	175	653700	179	723625	44	744614	319
321800	315	450713	173,239	653703	179	723626	44	744615	319
321805	315	450714	175	653707	179	723627	44	744616	319
321900	315	450715	175	658000	55	723628	44	748000	306
322000	315	460007	161	658001	55	723629	44	748200	306
322201	315	460009	161	658002	55	723630	44	749602	40
322801	315	460010	161	658003	55	723631	44	749603	40
323401	315	539401	311	658004	55	723632	44	749604	40
324701	315	539700	311	658005	55	723633	44	749650	40
324703	315	539701	311	658006	55	723634	44	750449	103,104,105,316
324704	315	540200	322	658200	322	723650	44	750473	104,105,106
325000	321	545950	39	658300	179	723676	43	750489	165
330900	230	546750	39	700051	216,217,219	723677	43	750494	106
330901	230	547550	39	700052	216,217,219	723678	44	750495	106
330903	229	547552	39	700055	218	723679	43	751200	195
330904	229	550503	311	700072	219	723680	43	752900	40,194
330909	229	572300	322	700102	219	723681	43	752902	40
330910	229	573100	52	700113	218	723682	43	752904	40
330911	229	576502	103,104,105,316	700134	218	723683	43	754113	197
338102	107,108,316	576503	103,316	700271	217	723684	43	754316	266
338104	316	576504	103,104,105,316	701033	219	723685	43	754318	266
338113	316	576700	107,108,316	701063	217	723686	43	754325	266
338115	316	577602	165	701064	217	723687	43	754329	268
338118	316	577603	165	701075	214	723688	43	754332	268
338121	316	579302	189	701086	218	723689	46	754333	268
338122	316	598605	320	704500	227	723690	46	754337	269
338123	316	598606	320	710065	214	723691	46	754338	269
338132	316	598607	320	710066	214	723692	46	754339	269
								754340	269
								757901	311

CÓDIGO	PÁGINA	CÓDIGO	PÁGINA	CÓDIGO	PÁGINA	CÓDIGO	PÁGINA	CÓDIGO	PÁGINA
762916	141	790207	172	796578	271	901803	89	920064	121
762917	141	790210	169	800121	219	901812	94	920065	121
762918	141	790309	291	800139	219	901813	94	920066	121
762945	141	790351	39	800142	217	901814	94	920067	121
763300	171	790352	39	820140	295	901817	93	920068	121
763308	171	790353	39	900134	178	901848	75,98	920069	121
763315	171	794002	306	901601	74	902134	98	920085	115
763321	171	794003	306	901604	75	902195	96	920086	117
763500	56	795108	143	901605	78	902206	98	920104	132
764400	195	795211	143	901606	79	902259	99	920105	132
764402	195	795225	138	901607	81	902344	96	920112	133
764403	195	795238	139	901608	83	902605	189	920113	133
764803	192	795252	139	901609	88	902615	187	920122	104,106,107,
766510	230	795450	38	901610	84	902616	186	108,109,110,	
767201	173	795451	38	901611	86	902617	187	115,123,131	
767202	173	795452	37	901613	79	902618	187	920124	132
767203	173	795550	37	901614	81	902619	187	920136	133
768600	56	795554	37	901615	85	902620	187	920138	133
768902	106,107,108	795555	37	901616	87	902623	186	920141	132
771601	179	795556	37	901617	80	902800	67	920142	132
771606	165	795558	37	901618	80	902801	68	920148	135
771607	165	795559	37	901619	82	902802	69	920150	132
771701	177	795600	52	901620	74	902806	72	920152	133
773000	306	795601	52	901621	75	902813	99	920153	133
776400	298,301	795741	262	901703	96	902814	99	920157	107,108,109,
786301	179	795755	267	901704	96	902815	99	110,115,123	
789004	147	795756	267	901705	96	902816	99	920200	133
789013	146	795761	267	901706	96	902817	99	920201	133
789014	146	795767	259	901707	96	903102	71	920202	132
789015	146	795800	235	901711	97	910205	92	920203	132
789016	146	795860	258	901712	97	910696	151	920206	109
789017	146	795862	261	901713	97	920026	130,131	920207	109
789018	146	795863	270	901714	97	920028	130,131	920208	109
789019	146	795865	270	901715	97	920029	130,131	920209	109
789020	146	795866	270	901716	97	920043	115	920213	130,131
789021	146	795959	273	901717	97	920044	115	920214	130,131
789022	146	796221	239	901718	97	920045	115	920215	130,131
789023	146	796224	239	901719	98	920046	115	920216	130,131
789024	146	796225	253	901724	99	920047	115	920217	130,131
789025	147	796309	279	901725	99	920048	115	920228	135
789026	147	796310	280	901725	99	920048	115	920228	135
789026	147	796311	274	901732	99	920050	117	920230	130,131
789027	147	796326	273	901732	99	920050	117	920230	130,131
789027	147	796329	273	901737	99	920051	117	920231	130,131
789028	147	796330	291	901742	96	920052	117	920232	130,131
789029	147	796331	291	901743	96	920053	117	920233	130,131
789030	147	796332	291	901745	96	920054	117	920234	130,131
789031	147	796333	291	901747	98	920055	117	920235	130,131
789032	147	796364	290	901748	74	920057	119	920400	110
789033	147	796406	274	901748	98	920058	119	920401	110
789034	147	796413	260	901748	98	920058	119	920401	110
789034	147	796451	272	901750	97	920059	119	920402	110
789035	147	796453	260	901750	97	920059	119	920402	110
789035	147	796462	275	901762	98	920060	119	920403	110
790200	168	796464	275	901764	98	920061	119	920404	110
790206	172	796519	274	901764	98	920061	119	920404	110
790206	172	796520	275	901765	98	920062	119	920405	110

CÓDIGO	PÁGINA	CÓDIGO	PÁGINA	CÓDIGO	PÁGINA	CÓDIGO	PÁGINA	CÓDIGO	PÁGINA
920406	110	920467	127	950218	204	950936	209	951923	205
920411	130,131	920468	127	950219	204	950937	209	951924	205
920412	130,131	920469	127	950358	208	950938	209	951925	205
920413	130,131	920470	129	950359	208	950939	206	952010	204
920414	130,131	920471	129	950360	208	950940	206	952012	204
920415	130,131	920472	129	950361	208	950941	206	952013	204
920416	133	920473	129	950362	208	950942	206	952016	205
920417	133	920474	129	950363	208	950943	206	952017	205
920418	133	920475	129	950364	208	950944	206	952018	205
920419	132	920476	129	950365	208	950945	206	952019	205
920420	132	920477	129	950366	208	950946	209	952106	203
920425	133	920478	134	950367	208	950947	209	952107	203
920426	134	920479	135	950368	208	950948	209	952108	203
920427	134	920480	135	950369	208	950949	209	952109	203
920428	134	920481	135	950370	208	950950	209	952211	209
920429	134	920482	135	950532	207	950951	209	952212	209
920430	134	920483	135	950533	207	950952	209	952213	209
920431	134	920500	136	950534	207	950953	209	952214	209
920432	134	920501	136	950535	207	950955	206	952215	209
920433	134	920502	136	950536	207	950956	206	952216	209
920434	134	920503	136	950537	207	950957	206	952217	209
920435	134	920505	136	950538	207	950958	206	952218	209
920436	111	920507	136	950539	207	950959	206	952219	209
920437	111	920508	136	950540	207	950960	207	952300	211
920438	111	930024	51	950542	203	950961	207	952301	210
920439	111	930046	41	950543	203	950962	207	952302	210
920440	111	930049	137	950544	203	950964	207	952303	210
920441	111	930050	137	950545	203	950965	207	952304	211
920442	111	930054	41	950546	203	951104	228	952305	211
920444	135	930055	41	950615	209	951300	210	952306	211
920446	123	930056	41	950616	209	951301	210	952307	191
920447	123	930057	41	950617	209	951302	210	952307	211
920448	123	930060	137	950618	209	951303	210	952308	191
920449	123	950022	208,228	950619	209	951307	210	952308	211
920450	123	950023	208	950620	209	951310	210	952309	211
920451	123	950024	208	950724	204	951405	203	952310	211
920452	123	950025	208	950725	204	951406	203	952311	211
920453	123	950026	208	950726	204	951417	203	952312	211
920454	125	950027	208	950727	204	951418	203	952313	211
920455	125	950028	208	950728	204	951419	203	952315	211
920456	125	950029	208	950729	204	951420	203	952316	211
920457	125	950030	208	950730	204	951800	206	952351	194
920458	125	950031	208	950731	204	951803	205	952352	194
920459	125	950032	208	950732	204	951804	205	952353	194
920460	125	950033	208	950733	204	951916	205	952354	194
920461	125	950034	208	950734	204	951917	205	952400	192,210
920462	127	950213	204,206	950735	204	951918	205	952401	192,210
920463	127	950214	204,206	950736	204	951919	205	952404	210
920464	127	950215	204	950933	209	951920	205	952405	210
920465	127	950216	204	950934	209	951921	205	952408	210
920466	127	950217	204	950935	209	951922	205	952409	210

CÓDIGO	PÁGINA	CÓDIGO	PÁGINA	CÓDIGO	PÁGINA	CÓDIGO	PÁGINA	CÓDIGO	PÁGINA
952412	210	960323	113	980703	36	980864	283		
952413	210	960375	106	980704	36	980866	288		
952504*	199	960381	106	980731	289	980870	36		
952505*	199	960488	145	980732	289	980931	152		
952506*	199	960489	145	980733	289	980932	152		
952508*	199	960490	145	980734	289	980933	153		
952509*	199	970235	229	980735	288	980934	153		
952510	99,199	970262*	229	980751	288	WH0146	52		
952527*	199	970272	220,221	980796	264				
952528*	199	970320	223	980797	265				
952529*	199	970421	223	980800	34				
952530*	199	970477	223	980801	35				
952539	199	971764	216	980802	35				
952553	199	971765	216	980803	34				
952841	199	971768	216	980804	35,239				
952843	199	971770	216	980805	35				
952860	199	971777	216	980807	33				
953000	207	971778	216	980808	33				
953001	207	971987	215	980809	34				
953002	207	972011	215	980810	33				
953003	207	972032	215	980811	33				
953160	194	972033	215	980812	34				
953161	194	972034	215	980813	32				
953162	194	972035	215	980814	32				
953163	165	980148	22	980815	32				
953164	165	980149	22	980816	32				
953169	193	980156	21	980817	32				
953170	193	980158	21	980818	32				
953172	165	980160	21	980819	25				
953251	99	980176	157	980820	26				
953809	99	980177	157	980821	26				
956002	198	980203	22	980822	27				
956003	198	980204	22	980823	27				
956011	198	980257	22	980824	29				
956020	198	980319	162	980825	30				
956024	198	980320	162	980826	31				
960023	107	980321	162	980827	31				
960024	107	980322	162	980828	32				
960029	113	980327	163	980829	30				
960030	113	980328	163	980832	24				
960031	104	980329	163	980833	24				
960032	104	980330	163	980834	25				
960054	108	980336	23	980835	28				
960091	113	980354	23	980836	28				
960182	144	980355	23	980837	29				
960183	144	980356	23	980839	36				
960184	144	980358	23	980846	263				
960256	105	980359	22	980857	287				
960320	108	980360	23	980858	287				
960321	113	980490	263	980859	287				
960322	113	980544	22	980860	285				
				980861	285				
				980862	285				
				980863	282				

SERVICIO TÉCNICO

+34 936 934 309

SEDE CENTRAL

COMERCIAL / ADMINISTRACIÓN / COMPRAS
/ SERVICIO TÉCNICO / LABORATORIO

C. Aiguafreda, 8
Pol. Ind. L'Ametlla Park
08480 L'Ametlla de Vallès
Barcelona. Spain

T +34 936 934 300 / +34 902 305 310

F +34 936 934 330

waterfilter@waterfilter.es

CENTRO LOGÍSTICO

ENTREGA Y RECOGIDA DE MATERIAL / ENTREGA
Y RECOGIDA DE REPARACIONES

C. Alemany esquina C. Finlandia
Parcela no 3
Pol. Ind. Pla de Llerona
08520 Les Franqueses
Barcelona. Spain

T +34 93 844 44 77 / +34 902 557 269

F +34 936 934 330

waterfilter.es



WATERFILTER (B-60326279), es miembro de la Water Quality Association.



APROBADO por ENAC
Certif. nº CS/08/146

El sistema de calidad de Waterfilter (B-60326279), para la comercialización de equipos de tratamiento de agua y electrodomésticos. Diseño e impartición de formación no reglada relacionada con las tecnologías de los equipos comercializados está certificado y es conforme a la norma UNE-ISO-9001.



WATERFILTER (B-60326279) es socio de Aqua España, perteneciendo esta asociación a Aqua Europa (Federación de asociaciones nacionales europeas).

www.waterfilter.es