

CRE

ATE

TARIFA ESPAÑA 2022

fiora



CREADA  
PARA  
CREAR

# CRE ATE

TARIFA ESPAÑA 2022

**fiora**



**PLATOS DE DUCHA** 004

massimo<sup>NEW</sup> | elax world  
sfera<sup>NEW</sup> | kou | limite | trace  
silex titan<sup>NEW</sup> | silex world | privilege | essential  
en stock

**COMPLEMENTOS  
Y ACCESORIOS** 058

skin panels | accesorios hylla | bañeras<sup>NEW</sup>  
radiadores | sets de ducha

**MUEBLES DE BAÑO** 078

rok<sup>NEW</sup> | sen | icon | frame | synergy | making  
encimeras | espejos | compactos

**INFORMACIÓN TÉCNICA** 274

repuestos | información técnica  
texturas | acabados | colores NCS



massimo<sup>NEW</sup> | elax world ★★★★★ GL

sfera<sup>NEW</sup> | kou | limite | trace ★★★★★

silex titan<sup>NEW</sup> | silex world | privilege | essential ★★★★★ SUPERIOR

en stock



PLATOS DE DUCHA

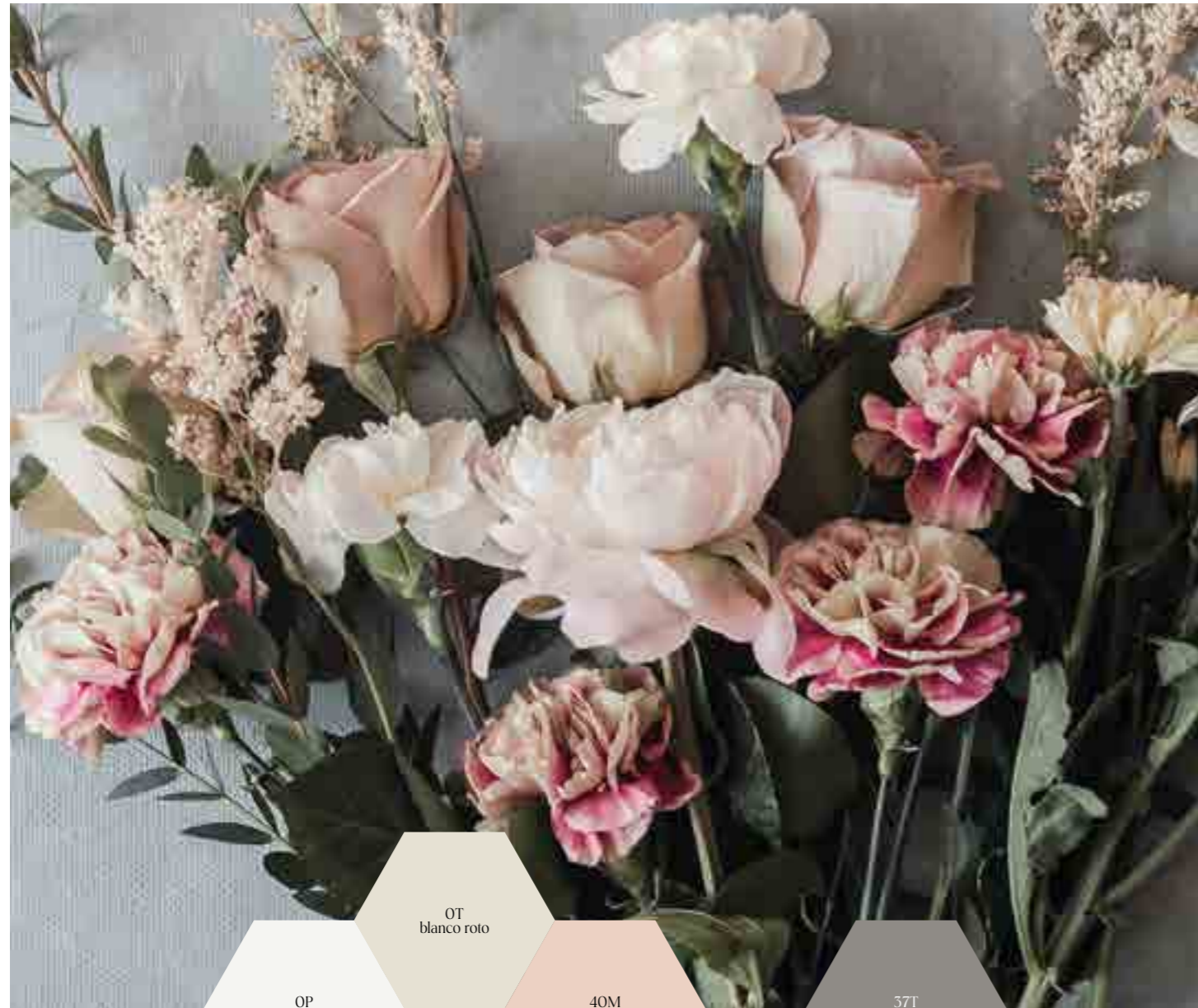

# COLORES FIORA

## multicolor TX

## drop

OTX blanco roto	DPO drop blanco
36TX capuccino	DP3 drop capuccino
37TX cenere	DP2 drop cenere
22TX negro	DP4 drop negro
56TX dark	DP1 drop dark

# NUEVO SIFÓN R-LINE

## 100% registrable

Diseño lineal e innovador, reducido y 100% registrable, con una gran capacidad de evacuación.

Limpieza y pureza gracias a sus tres vasos extraíbles, su filtro atrapa pelos y el sifón seco, que evita la entrada de olores en superficie.

**Nuevo sifón para Limite, Trace y Massimo.**

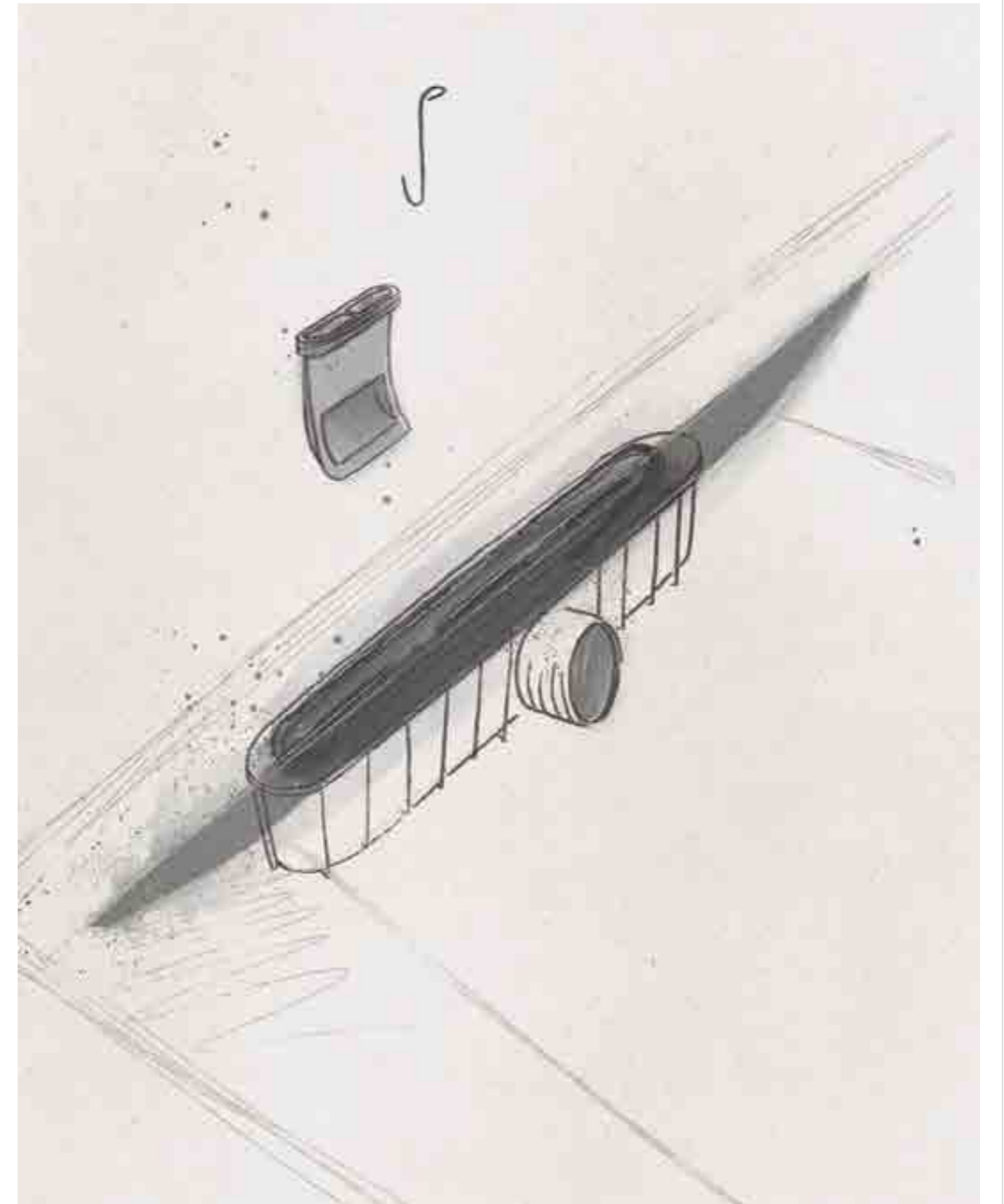

# elax world



pizarra

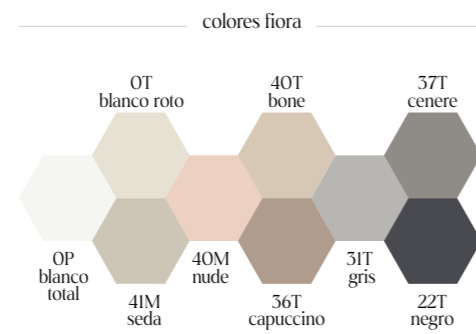

# NEW massimo



concrete

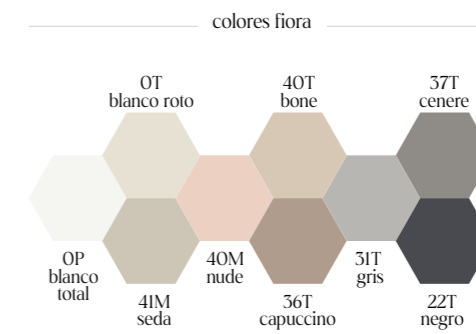

Massimo combina innovación, diseño, comodidad y ligereza.

Tecnológicamente avanzado. Massimo fusiona dos materiales únicos de Fiora, una base aligerada y una superficie que se adapta a la presión de tu cuerpo: cálida, atemperada, suave y antideslizante.

Alma aligerada, 50% más ligero que un plato de ducha convencional con la misma resistencia.

Anatómicamente suave en superficie, con un tacto único y una sensación más agradable gracias a su suave y cálida pisada.

Massimo se compone de varias piezas ensambladas perfectamente para crear una pieza única y ligera, de fácil instalación, junto a los dos embellecedores laterales de acero inoxidable, que aporta un perfecto remate lateral y evita cualquier filtración.

Su innovadora estructura de perfil rebajado favorece la evacuación del agua, que recae en una ligera canaleta de acero inoxidable integrada en el diseño.

Incluye el nuevo sifón R-Line con un diseño innovador lineal, reducido y 100% registrable. Limpieza y pureza gracias a sus tres vasos extraíbles, su filtro atrapapelos y el sifón seco, que evita la entrada de olores.



tacto  
confortable



más ligero

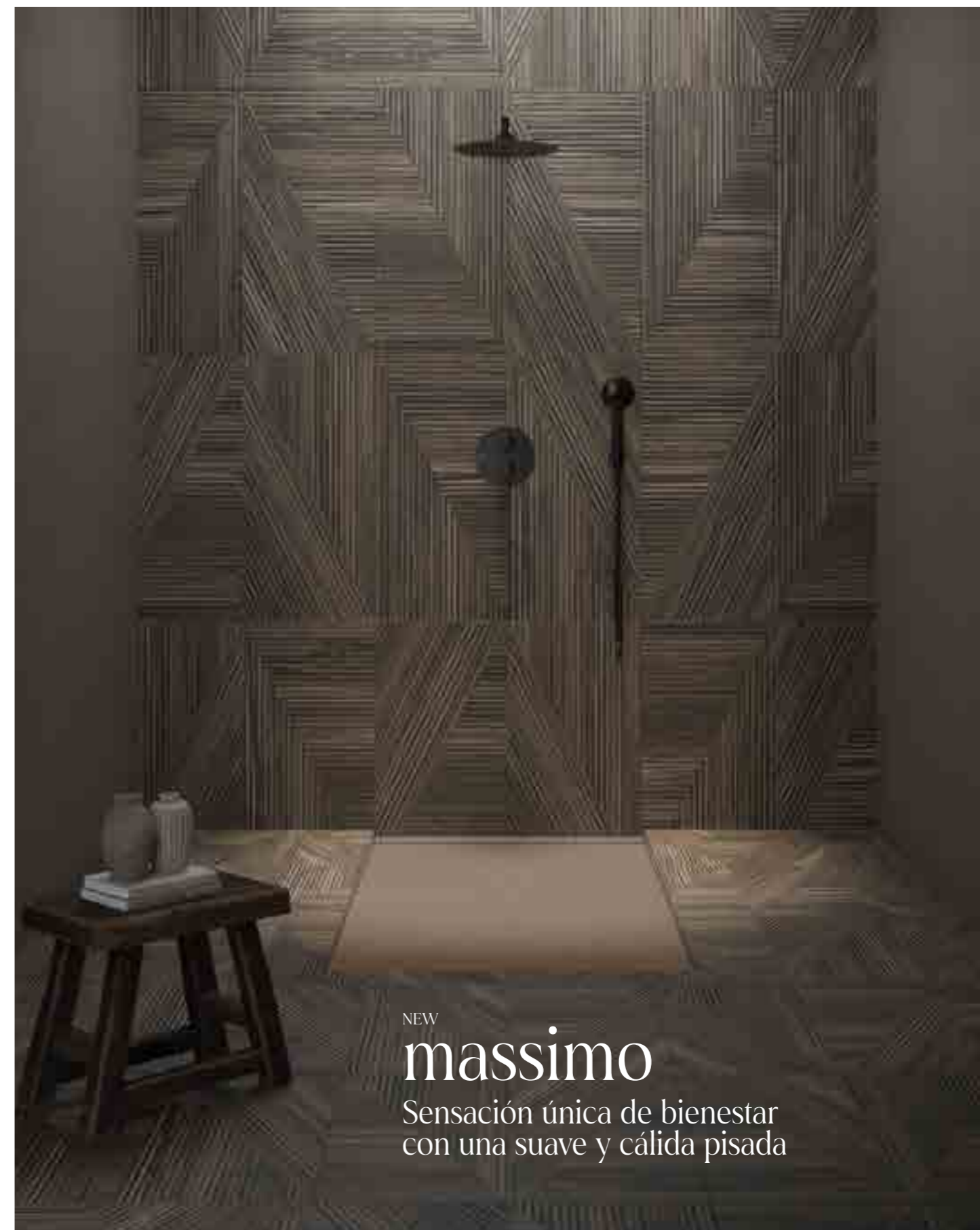

NEW

massimo

Sensación única de bienestar  
con una suave y cálida pisada



NEW  
**massimo**



tacto  
confortable

Características  
Instalación a ras de suelo

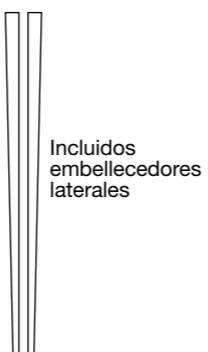
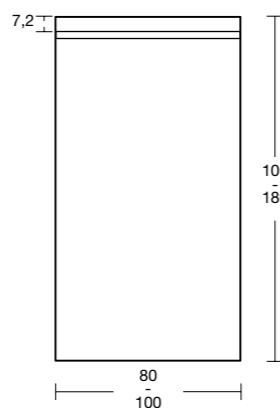

Incluidos  
embellecedores  
laterales

Adaptabilidad

Alteración de medida o forma: PVP medida superior  
Lado desagüe, corte no posible

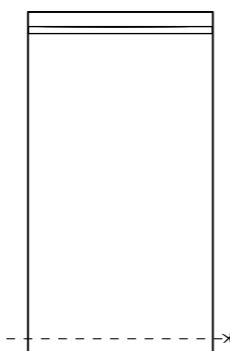

Rejilla



Acero inoxidable pulido

Sifón <sup>NEW</sup>

R-Line (estándar),  
de serie

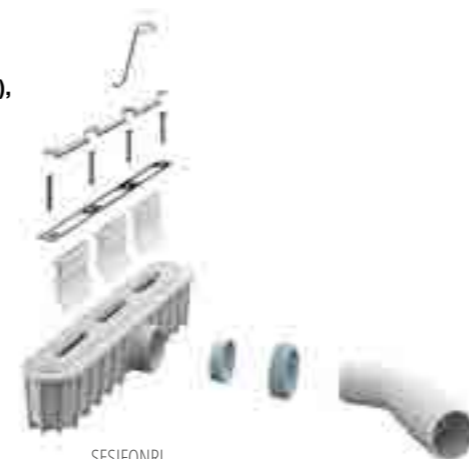

SESIFONRL

Nuevo diseño exclusivo patentado por Fiora  
100% registrable  
Más información, pág. 278

PVP

Medidas (cm)	100	120	140	160	180
80 Concrete	EMC10080 <b>740€</b>	EMC12080 <b>810€</b>	EMC14080 <b>865€</b>	EMC16080 <b>920€</b>	EMC18080 <b>990€</b>
90 Concrete	EMC10090 <b>810€</b>	EMC12090 <b>885€</b>	EMC14090 <b>935€</b>	EMC16090 <b>1.015€</b>	EMC18090 <b>1.080€</b>
100 Concrete	EMC100100 <b>965€</b>	EMC120100 <b>1.005€</b>	EMC140100 <b>1.045€</b>	EMC160100 <b>1.100€</b>	EMC180100 <b>1.180€</b>
<b>Espesor (cm)</b>	<b>3,8</b>	<b>4,1</b>	<b>4,4</b>	<b>4,7</b>	<b>5</b>

NOTA: Ver pesos, pág. 286

Silicona de sellado incluida

Colores	Blanco Total	Blanco Roto	Nude	Bone	Capuccino	Seda	Gris	Cenere	Negro
Ref.	MASI0P	MASI0T	MASI40M	MASI40T	MASI36T	MASI41M	MASI31T	MASI37T	MASI22T

Banda de impermeabilización con esquineros (OPCIONAL)

En caso de requerirlo, se entregará montado desde fábrica.

Para la instalación de nuestros platos de ducha acorde a las normativas de sellado (DIN 18534) e insonorización (DIN 4109, VDI 4100, SIA 181 y ÖNorm 8115-2)

**MEPA Aquaproof Tipo I – Rollos 5m**

Banda Impermeabilización duchas + Esquinas en L de sellado a nivel del suelo impermeables + Cinta para instalación (separación de paneles y azulejo)



Ref. PVP

BANDAIMP1 **255€**

Rollo: 5 m. Cinta: 2,60 m



concrete

colores fiora

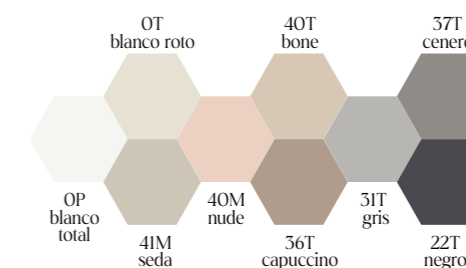



tacto  
confortable



más ligero



antideslizante



se puede  
cortar

Revolucionario e innovador, Elax desafía los límites por sus cualidades únicas.

Con alma flexible y tacto agradable en superficie, se adapta a la presión de tu cuerpo sobre una superficie cálida, atemperada, suave y antideslizante.

Adaptable a cualquier espacio y forma, su enorme versatilidad hace posible que se pueda cortar a medida tan solo con un cúter y una ligera torsión.

Su flexibilidad le proporciona una completa resistencia a golpes y roturas.

# elax world

Alma flexible y suave adaptable a cualquier espacio

# elax classic system



## Características Rectangular

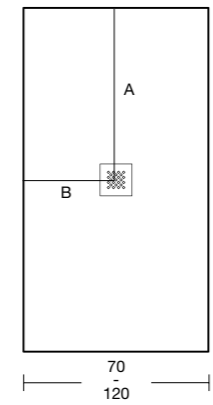

## Cuadrado

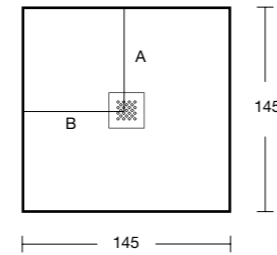

## Posicionamiento de rejilla

Medidas (cm)	A					
	70	80	90	100	110	120
100	50					
120	60					
140	70					
160	80					
180	90					
200	100					
225	112,5					
250	125					
145	72,5					

B = ancho / 2  
Más información, pág. 282  
Posibilidad de posicionar la rejilla donde desees

## Adaptabilidad

Puede cortarse con facilidad utilizando cuchilla o cúter

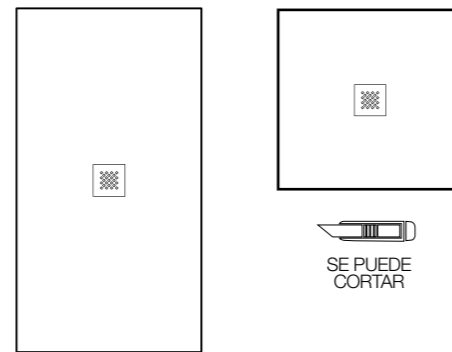

No se hace a medida

## Rejillas



Acero inoxidable pulido

## Sifón Elax

### Salida horizontal



3405A2151

Kit de instalación incluido: adhesivo, espátula y sifón  
Silicona de sellado en color no incluida en el kit (11€/ud)

Más información, pág. 278



## PVP

Medidas (cm)	100	120	140	160	180	200
70 Pizarra	EEP10070 <b>450€</b>	EEP12070 <b>510€</b>	EEP14070 <b>560€</b>	EEP16070 <b>615€</b>	EEP18070 <b>680€</b>	EEP20070 <b>740€</b>
80 Pizarra	EEP10080 <b>475€</b>	EEP12080 <b>545€</b>	EEP14080 <b>610€</b>	EEP16080 <b>675€</b>	EEP18080 <b>755€</b>	EEP20080 <b>805€</b>
90 Pizarra	EEP10090 <b>535€</b>	EEP12090 <b>620€</b>	EEP14090 <b>680€</b>	EEP16090 <b>770€</b>	EEP18090 <b>850€</b>	EEP20090 <b>895€</b>
100 Pizarra	EEP100100 <b>690€</b>	EEP120100 <b>740€</b>	EEP140100 <b>780€</b>	EEP160100 <b>855€</b>	EEP180100 <b>940€</b>	EEP200100 <b>1.050€</b>
110 Pizarra	EEP100110 <b>775€</b>	EEP120110 <b>800€</b>	EEP140110 <b>840€</b>	EEP160110 <b>935€</b>	EEP180110 <b>1.075€</b>	EEP200110 <b>1.180€</b>
120 Pizarra	EEP100120 <b>890€</b>	EEP120120 <b>815€</b>	EEP140120 <b>915€</b>	EEP160120 <b>1.035€</b>	EEP180120 <b>1.140€</b>	EEP200120 <b>1.290€</b>
<b>Espesor (cm)</b>	<b>1</b>	<b>1</b>	<b>1</b>	<b>1</b>	<b>1</b>	<b>1</b>

Medidas (cm)	225	250
70 Pizarra	EEP22570 <b>840€</b>	EEP25070 <b>940€</b>
80 Pizarra	EEP22580 <b>960€</b>	EEP25080 <b>1.065€</b>
90 Pizarra	EEP22590 <b>1.080€</b>	EEP25090 <b>1.270€</b>
100 Pizarra	EEP225100 <b>1.185€</b>	EEP250100 <b>1.305€</b>
110 Pizarra	EEP225110 <b>1.285€</b>	EEP250110 <b>1.420€</b>
120 Pizarra	EEP225120 <b>1.410€</b>	EEP250120 <b>1.480€</b>
<b>Espesor (cm)</b>	<b>1</b>	<b>1</b>

Medidas (cm)	145
145 Pizarra	EEP20070 <b>1.100€</b>
<b>Espesor (cm)</b>	<b>1</b>

NOTA: Ver pesos, pág. 286

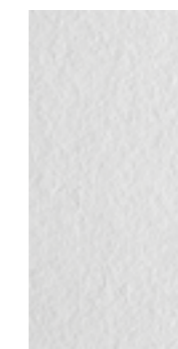

pizarra

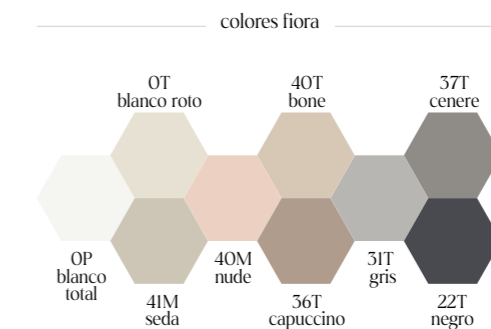

# elax

## tea system | longitudinal

### Características

Instalación a ras del suelo. Canaleta longitudinal

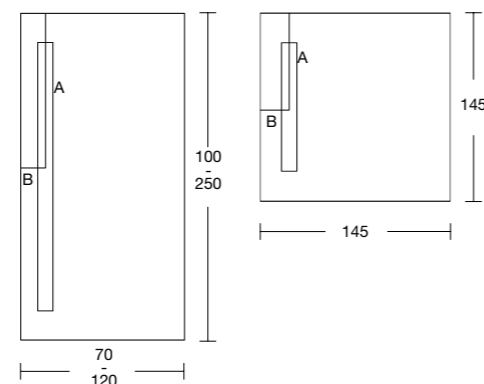

### Posicionamiento de rejilla

Medidas (cm)	A					
	70	80	90	100	110	120
100	50					
120	60					
140	70					
160	80					
180	90					
200	100					
225	112,5					
250	125					
145	72,5					

B = ancho / 2  
Más información, pág. 282

### Adaptabilidad

Puede cortarse con facilidad utilizando cuchilla o cúter

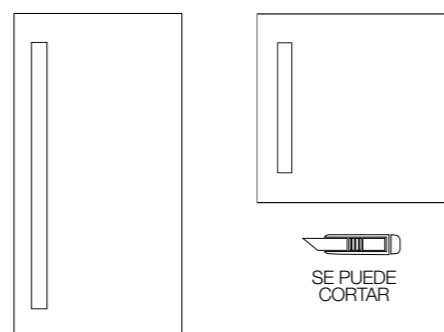

No se hace a medida

### Sifones

Sifón D-52 horizontal, de serie



SESIFON52

Más información, pág. 277

Sifón D-52 vertical, opcional sin recargo



SESIFON52V

### Canaleta Elaxpol

Longitudinal  
Tamaño personalizable



Misma textura y color que plato  
Diseño exclusivo Fiora  
**PVP no incluido en precio plato**  
Para ver colocación y posición consultar pág. 282

### PVP

Medidas (cm)	100	120	140	160	180	200
70 Pizarra	ECL10070 <b>390€</b>	ECL12070 <b>425€</b>	ECL14070 <b>485€</b>	ECL16070 <b>530€</b>	ECL18070 <b>590€</b>	ECL20070 <b>635€</b>
80 Pizarra	ECL10080 <b>400€</b>	ECL12080 <b>475€</b>	ECL14080 <b>525€</b>	ECL16080 <b>580€</b>	ECL18080 <b>650€</b>	ECL20080 <b>695€</b>
90 Pizarra	ECL10090 <b>465€</b>	ECL12090 <b>535€</b>	ECL14090 <b>590€</b>	ECL16090 <b>665€</b>	ECL18090 <b>735€</b>	ECL20090 <b>790€</b>
100 Pizarra	ECL100100 <b>600€</b>	ECL120100 <b>635€</b>	ECL140100 <b>675€</b>	ECL160100 <b>735€</b>	ECL180100 <b>810€</b>	ECL200100 <b>905€</b>
110 Pizarra	ECL100110 <b>670€</b>	ECL120110 <b>685€</b>	ECL140110 <b>730€</b>	ECL160110 <b>815€</b>	ECL180110 <b>940€</b>	ECL200110 <b>1.045€</b>
120 Pizarra	ECL100120 <b>675€</b>	ECL120120 <b>705€</b>	ECL140120 <b>795€</b>	ECL160120 <b>895€</b>	ECL180120 <b>1.010€</b>	ECL200120 <b>1.125€</b>
<b>Canaleta recomendada</b>	<b>85</b>	<b>105</b>	<b>125</b>	<b>145</b>	<b>165</b>	<b>165</b>
<b>Espesor (cm)</b>	<b>1</b>	<b>1</b>	<b>1</b>	<b>1</b>	<b>1</b>	<b>1</b>

Medidas (cm)	225	250
70 Pizarra	ECL22570 <b>735€</b>	ECL25070 <b>810€</b>
80 Pizarra	ECL22580 <b>830€</b>	ECL25080 <b>935€</b>
90 Pizarra	ECL22590 <b>950€</b>	ECL25090 <b>1.090€</b>
100 Pizarra	ECL225100 <b>1.055€</b>	ECL250100 <b>1.125€</b>
110 Pizarra	ECL225110 <b>1.145€</b>	ECL250110 <b>1.260€</b>
120 Pizarra	ECL225120 <b>1.230€</b>	ECL250120 <b>1.290€</b>
<b>Canaleta recomendada</b>	<b>165</b>	<b>165</b>
<b>Espesor (cm)</b>	<b>1</b>	<b>1</b>

Medidas (cm)	145
145 Pizarra	ECL145145 <b>950€</b>
<b>Canaleta recomendada</b>	<b>125</b>
<b>Espesor (cm)</b>	<b>1</b>

NOTA: Ver pesos, pág. 286

### PVP Canaleta Elaxpol (recomendada)

Añadir a PVP de plato

Medidas (cm)			
85	1 sifón	CNE85	<b>350€</b>
95	1 sifón	CNE95	<b>370€</b>
105	1 sifón	CNE105	<b>380€</b>
125	1 sifón	CNE125	<b>420€</b>
	2 sifones	CNE2125	<b>500€</b>
145	1 sifón	CNE145	<b>460€</b>
	2 sifones	CNE2145	<b>525€</b>
165	1 sifón	CNE165	<b>470€</b>
	2 sifones	CNE2165	<b>525€</b>



pizarra

### colores flora

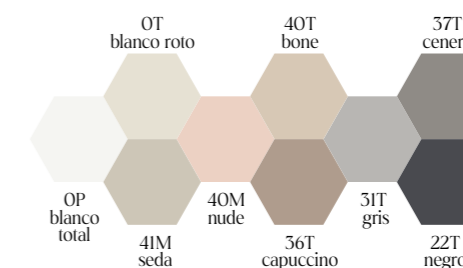

# elax

## tea system | transversal



### Características

Instalación a ras del suelo. Canaleta transversal

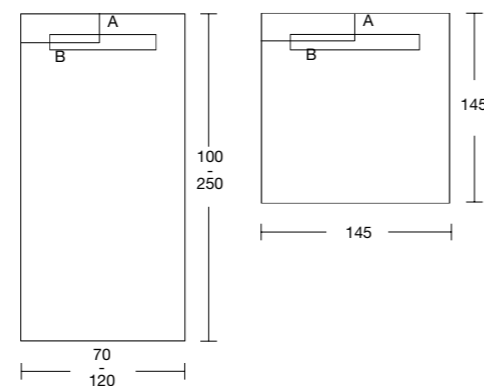

### Posicionamiento de rejilla

Medidas (cm)	B						
	70	80	90	100	110	120	145
100	35	40	45	50	55	60	
120	35	40	45	50	55	60	
140	35	40	45	50	55	60	
160	35	40	45	50	55	60	
180	35	40	45	50	55	60	
200	35	40	45	50	55	60	
225	35	40	45	50	55	60	
250	35	40	45	50	55	60	
145							72,5

A = 8,4 cm  
Más información, pág. 282

### Adaptabilidad

Puede cortarse con facilidad utilizando cuchilla o cúter

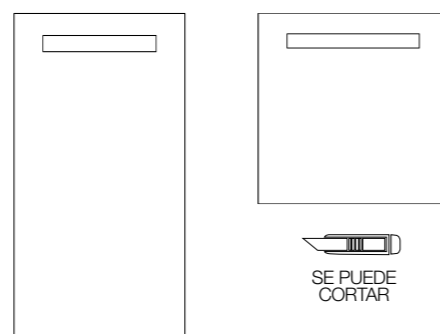

No se hace a medida

### Sifones

Sifón D-52 horizontal, de serie



SESIFON52

Más información, pág. 277

Sifón D-52 vertical, opcional sin recargo



SESIFON52V

### Canaleta Elaxpol

Transversal  
Tamaño personalizable



Misma textura y color que plato  
Diseño exclusivo Fiora  
**PVP no incluido en precio plato**  
Para ver colocación y posición consultar pág. 282

### PVP

Medidas (cm)	100	120	140	160	180	200	Canaleta recomendada
70	Pizarra ECT10070 <b>390€</b>	ECT12070 <b>425€</b>	ECT14070 <b>485€</b>	ECT16070 <b>530€</b>	ECT18070 <b>590€</b>	ECT20070 <b>635€</b>	<b>55</b>
80	Pizarra ECT10080 <b>400€</b>	ECT12080 <b>475€</b>	ECT14080 <b>525€</b>	ECT16080 <b>580€</b>	ECT18080 <b>650€</b>	ECT20080 <b>695€</b>	<b>65</b>
90	Pizarra ECT10090 <b>465€</b>	ECT12090 <b>535€</b>	ECT14090 <b>590€</b>	ECT16090 <b>665€</b>	ECT18090 <b>735€</b>	ECT20090 <b>790€</b>	<b>75</b>
100	Pizarra ECT100100 <b>600€</b>	ECT120100 <b>635€</b>	ECT140100 <b>675€</b>	ECT160100 <b>735€</b>	ECT180100 <b>810€</b>	ECT200100 <b>905€</b>	<b>85</b>
110	Pizarra ECT100110 <b>670€</b>	ECT120110 <b>685€</b>	ECT140110 <b>730€</b>	ECT160110 <b>815€</b>	ECT180110 <b>940€</b>	ECT200110 <b>1.045€</b>	<b>95</b>
120	Pizarra ECT100120 <b>675€</b>	ECT120120 <b>705€</b>	ECT140120 <b>795€</b>	ECT160120 <b>895€</b>	ECT180120 <b>1.010€</b>	ECT200120 <b>1.125€</b>	<b>105</b>
<b>Espesor (cm)</b>	<b>1</b>	<b>1</b>	<b>1</b>	<b>1</b>	<b>1</b>	<b>1</b>	

Medidas (cm)	225	250	Canaleta recomendada
70	Pizarra ECT22570 <b>735€</b>	ECT25070 <b>810€</b>	<b>55</b>
80	Pizarra ECT22580 <b>830€</b>	ECT25080 <b>935€</b>	<b>65</b>
90	Pizarra ECT22590 <b>950€</b>	ECT25090 <b>1.090€</b>	<b>75</b>
100	Pizarra ECT225100 <b>1.055€</b>	ECT250100 <b>1.125€</b>	<b>85</b>
110	Pizarra ECT225110 <b>1.145€</b>	ECT250110 <b>1.260€</b>	<b>95</b>
120	Pizarra ECT225120 <b>1.230€</b>	ECT250120 <b>1.290€</b>	<b>105</b>
<b>Espesor (cm)</b>	<b>1</b>	<b>1</b>	

Medidas (cm)	145	Canaleta recomendada
145	Pizarra ECT145145 <b>950€</b>	<b>125</b>
<b>Espesor (cm)</b>	<b>1</b>	

NOTA: Ver pesos, pág. 286

### PVP Canaleta Elaxpol (recomendada)

Añadir a PVP de plato

Medidas (cm)			
55	1 sifón	CNE55	<b>310€</b>
65	1 sifón	CNE65	<b>320€</b>
75	1 sifón	CNE75	<b>340€</b>
85	1 sifón	CNE85	<b>350€</b>
95	1 sifón	CNE95	<b>370€</b>
105	1 sifón	CNE105	<b>380€</b>
125	1 sifón	CNE125	<b>420€</b>
	2 sifones	CNE2125	<b>500€</b>



pizarra

### colores flora

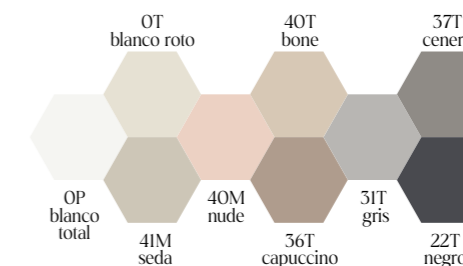

limite

trace

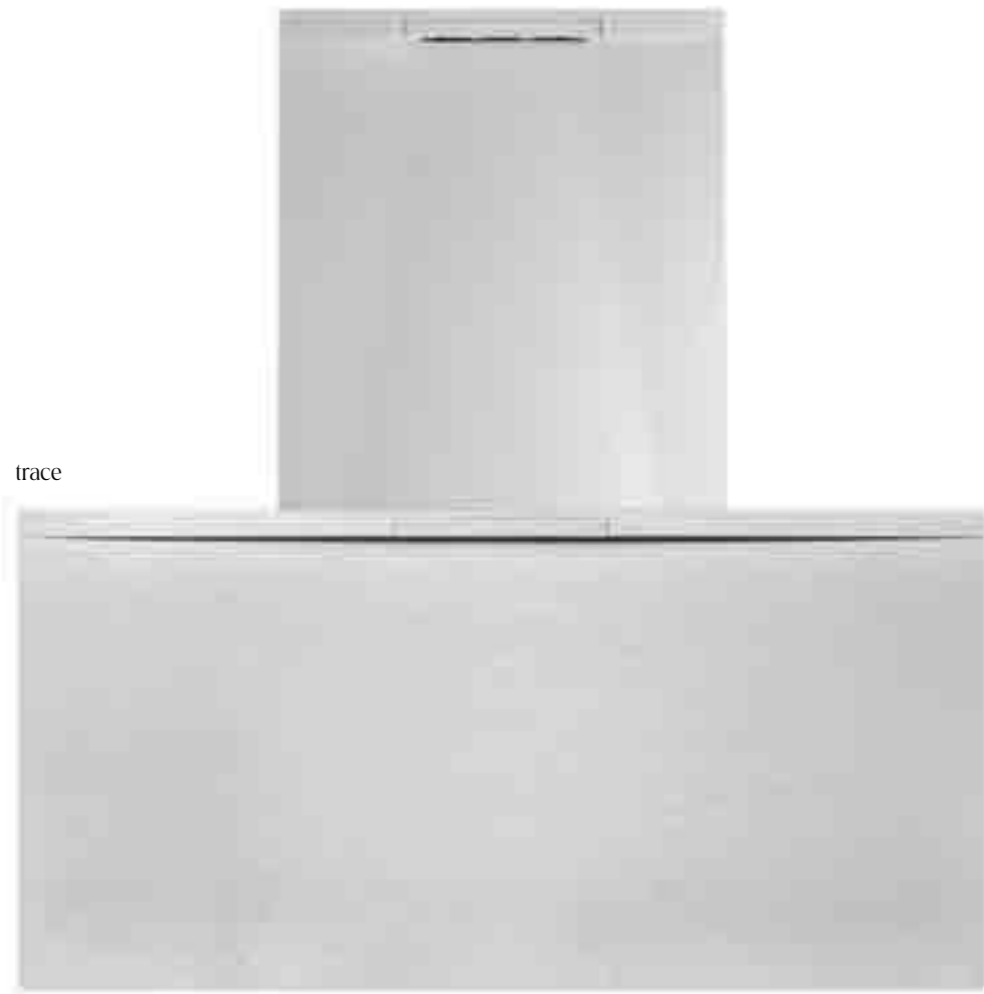

pizarra

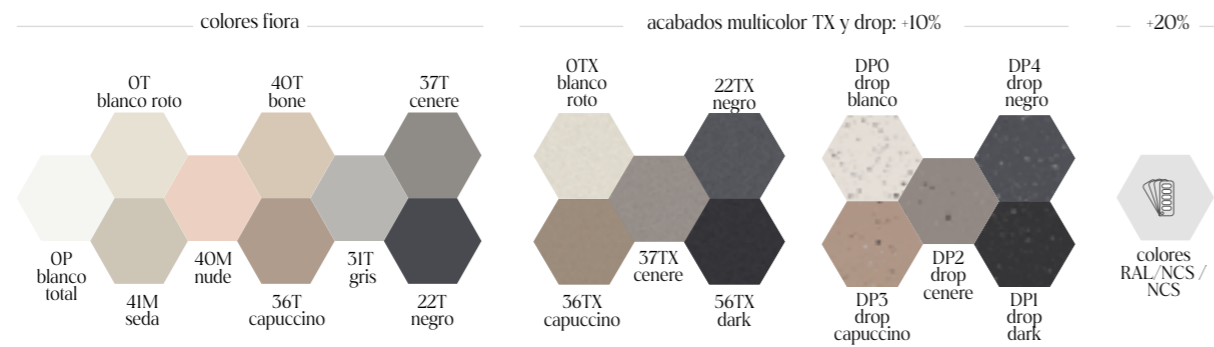

sfera<sup>NEW</sup>

kou

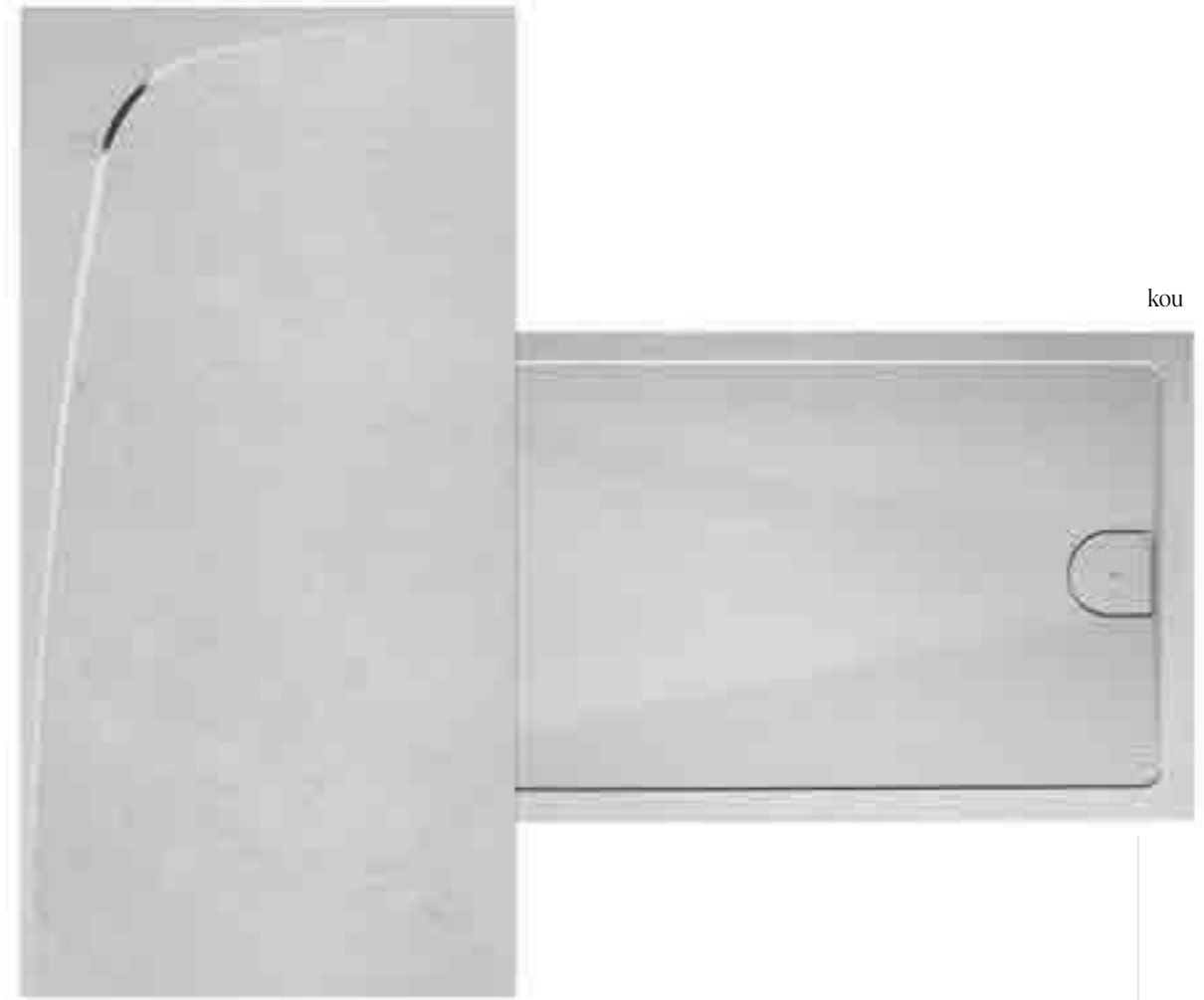

concrete

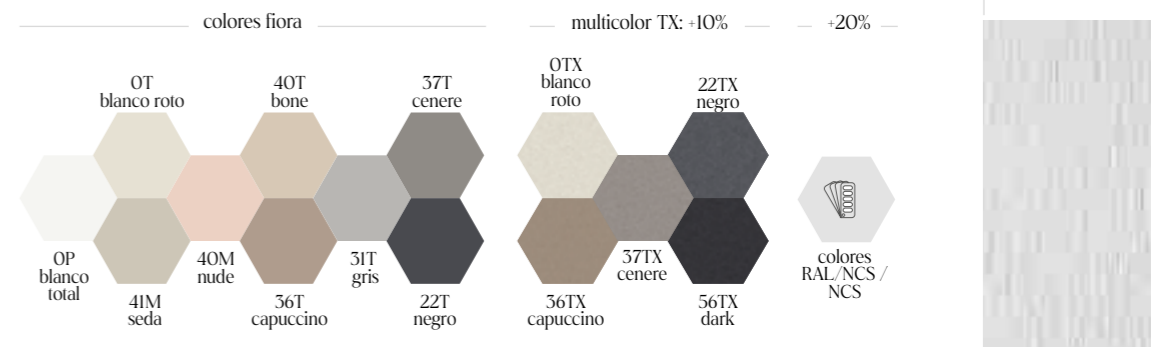

lastra





sfera NEW



kou



trace



# suplementos

## Sep System



Soporte extensible Fiora®  
Armazón en acero con perfiles especiales autoencajables  
Anchos desde 70 hasta 100 cm, largos desde 70 hasta 201 cm. Altura desde 7,3 hasta 19,6 cm  
Más información, pág. 279-291

## Plataforma rampa de acceso

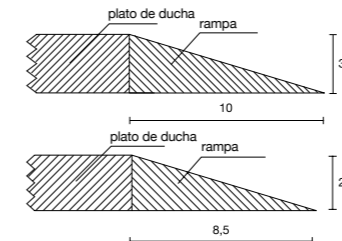

Ref.	PVP
RAMPA	1,1€ / cm

En textura Pizarra y Liso

## Banda de impermeabilización

Para la instalación de nuestros platos de ducha acorde a las normativas de sellado (DIN 18534) e insonorización (DIN 4109, VDI 4100, SIA 181 y ÖNorm 8115-2)

### MEPA Aquaproof Tipo II – Rollos 10m

Banda Impermeabilización duchas + Adhesivo aislante acústico + Cinta para instalación (separación de paneles y azulejo)

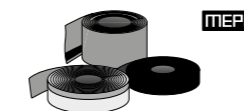

Ref.	PVP
BANDAIMP	255€

Rollo: 10 metros  
Más información, pág. 292

## Fiora Kit

Adhesivo MS + silicona + Siclean  
(1 + 1 + 1)

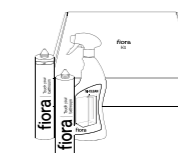

Ref.	PVP
FIOKIT01	25€

Para platos mayores de 1m<sup>2</sup> (120 x 80cm), es necesario un tubo adicional de Adhesivo MS (14€).  
Más información, pág. 276



## Caja de desagüe

Para la instalación de nuestros platos de ducha acorde a las normativa de sellado (DIN 18534)

Caja de desagüe (2 posibilidades de instalación) + banda de impermeabilización perimetral + tubería desagüe + tubería flexible para el sifón + codo 45° + 2 bloques para soporte + calzas para instalación flexible

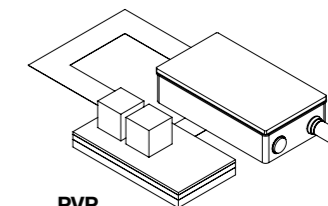

Ref.	PVP
CAJAIMP	205€

NOTA: Sifón no incluido  
Más información, pág. 292



# NEW sfera



Textura Liso en marco lateral y rejilla  
Textura Concrete en superficie

**Características**  
Extraplano con desagüe oculto

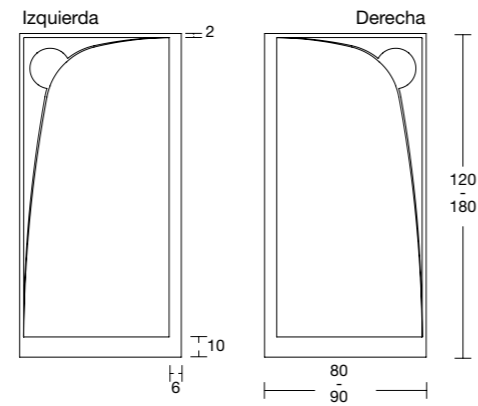

**Adaptabilidad**  
Alteración de medida o forma: 35€/plato  
Corte máximo: 6 cm (ancho) / 10 cm (largo)

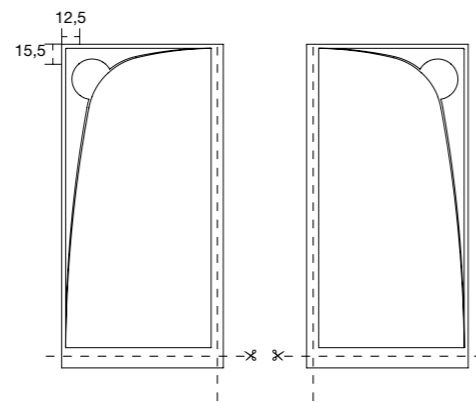

## Rejillas

Textura liso. Mismo color que plato



Rejilla derecha  
RESFERALDxx

Rejilla izquierda  
RESFERALIxx



xx: código del color a elegir

## Sifones

**Sifón estándar horizontal, de serie**



SE\_SIFON

Sifón vertical, opcional sin recargo



SE\_SIFONV

Sifón reducido, opcional sin recargo



SE\_SIFONR

Sifón plus, opcional con recargo 21€



SE\_SIFONP

Más información, pág. 277 y 278

## PVP

Medidas (cm)		120	140	160	180				
80	Concrete Izquierda	SSFC112080	530€	SSFC114080	590€	SSFC116080	640€	SSFC118080	750€
	Derecha	SSFCD12080		SSFCD14080		SSFCD16080		SSFCD18080	
90	Concrete Izquierda	SSFC112090	595€	SSFC114090	700€	SSFC116090	810€	SSFC118090	935€
	Derecha	SSFCD12090		SSFCD14090		SSFCD16090		SSFCD18090	
<b>Espesor (cm)</b>		<b>3,1-3,4</b>	<b>3,5-3,6</b>	<b>3,8</b>	<b>4,0-4,1</b>				

NOTA: Ver pesos, pág. 287



concrete

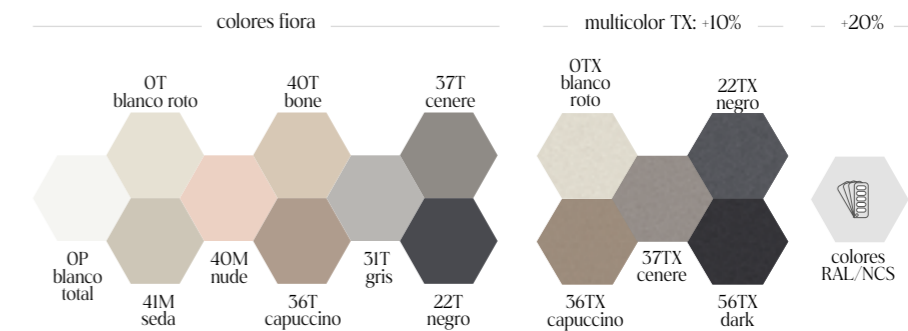



# kou



Características  
Extraplano con desagüe oculto

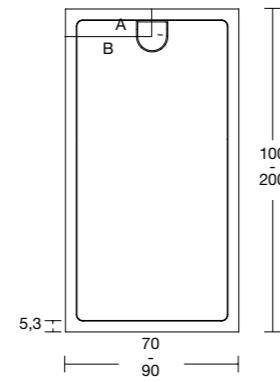

Posicionamiento de rejilla

Medidas (cm)	A		
	70	80	90
100	12,6	12,6	12,6
120	12,6	12,6	12,6
140	12,6	12,6	12,6
150	12,6	12,6	12,6
160	12,6	12,6	12,6
170	12,6	12,6	12,6
180	12,6	12,6	12,6
200	12,6	12,6	12,6

B = ancho / 2  
Más información, pág. 283

Rejillas



Mismo color y textura que plato

Sifones

Sifón estándar horizontal, de serie



Sifón vertical, opcional sin recargo



Sifón reducido, opcional sin recargo



Sifón plus, opcional con recargo 21€



Más información, pág. 277 y 278

PVP

Medidas (cm)	100	120	140	150	160	170
70	Lastra SKLA10070 <b>415€</b>	SKLA12070 <b>470€</b>	SKLA14070 <b>505€</b>	SKLA15070 <b>540€</b>	SKLA16070 <b>570€</b>	SKLA17070 <b>605€</b>
80	Lastra SKLA10080 <b>460€</b>	SKLA12080 <b>505€</b>	SKLA14080 <b>560€</b>	SKLA15080 <b>590€</b>	SKLA16080 <b>610€</b>	SKLA17080 <b>660€</b>
90	Lastra SKLA10090 <b>480€</b>	SKLA12090 <b>565€</b>	SKLA14090 <b>670€</b>	SKLA15090 <b>725€</b>	SKLA16090 <b>775€</b>	SKLA17090 <b>830€</b>
<b>Espesor (cm)</b>	<b>3,3</b>	<b>3,6</b>	<b>3,9</b>	<b>4</b>	<b>4,2</b>	<b>4,3</b>

Medidas (cm)	180	200
70	Lastra SKLA18070 <b>625€</b>	SKLA20070 <b>735€</b>
80	Lastra SKLA18080 <b>710€</b>	SKLA20080 <b>820€</b>
90	Lastra SKLA18090 <b>890€</b>	SKLA20090 <b>1.005€</b>
<b>Espesor (cm)</b>	<b>4,5</b>	<b>4,8</b>

NOTA: Ver pesos, pág. 287



Platos en stock. Textura Lastra: OP Blanco Total, OT Blanco Roto y 22T Negro. Más información, pág. 56



lastra

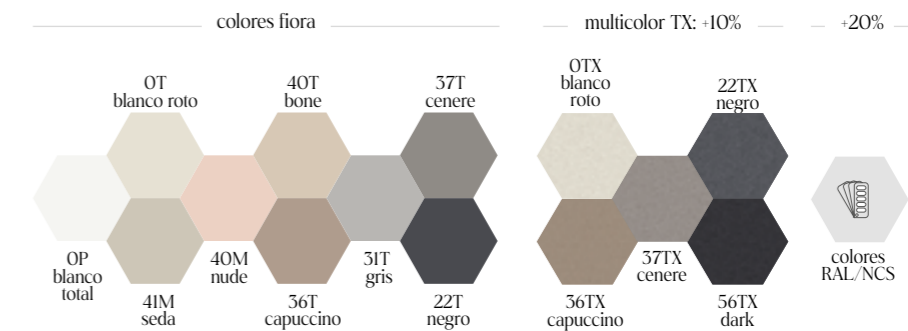

# limite



**Características**  
Extraplano con desagüe oculto

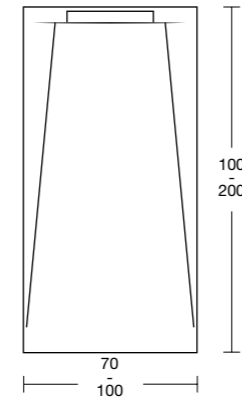

**Adaptabilidad**  
Alteración de medida o forma: 35€/plato  
Lado desagüe, corte no posible

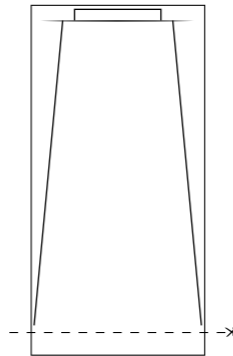

Tapa sifón



Misma textura y color que plato

Sifón <sup>NEW</sup>

**R-Line (estándar), de serie**



SESIFONRL

Nuevo diseño exclusivo patentado por Fiora  
100% registrable  
Más información, pág. 278

PVP

Medidas (cm)		100	120	140	160	180	200
70	Pizarra	SLP10070 <b>485€</b>	SLP12070 <b>545€</b>	SLP14070 <b>610€</b>	SLP16070 <b>660€</b>	SLP18070 <b>730€</b>	SLP20070 <b>765€</b>
80	Pizarra	SLP10080 <b>520€</b>	SLP12080 <b>600€</b>	SLP14080 <b>665€</b>	SLP16080 <b>735€</b>	SLP18080 <b>780€</b>	SLP20080 <b>820€</b>
90	Pizarra	SLP10090 <b>570€</b>	SLP12090 <b>645€</b>	SLP14090 <b>735€</b>	SLP16090 <b>790€</b>	SLP18090 <b>835€</b>	SLP20090 <b>885€</b>
100	Pizarra	SLP100100 <b>630€</b>	SLP120100 <b>735€</b>	SLP140100 <b>805€</b>	SLP160100 <b>875€</b>	SLP180100 <b>925€</b>	SLP200100 <b>970€</b>
<b>Espesor (cm)</b>		<b>2,7</b>	<b>3</b>	<b>3,3</b>	<b>3,5</b>	<b>3,8</b>	<b>4,1</b>

NOTA: Ver pesos, pág. 287



Platos en stock. Textura Pizarra: 0P Blanco Total, 0T Blanco Roto y 22T Negro.  
Más información, pág. 56



pizarra

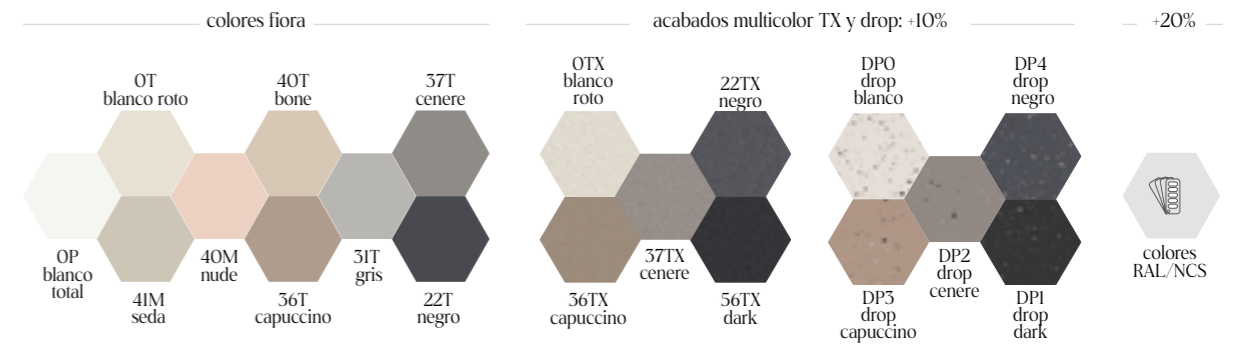

# trace



## Características

Extraplano con desagüe oculto

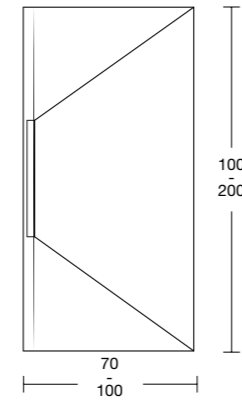

## Adaptabilidad

Alteración de medida o forma: 35€/plato  
Lado desagüe, corte no posible

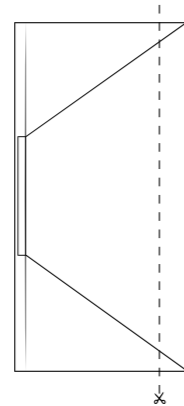

## Sifón <sup>NEW</sup>

R-Line (estándar), de serie



Nuevo diseño exclusivo patentado por Fiora  
100% registrable  
Más información, pág. 278

## Tapa sifón



Misma textura y color que plato

## PVP

Medidas (cm)	100	120	140	160	180	200
70	Pizarra STP10070 <b>460€</b>	STP12070 <b>510€</b>	STP14070 <b>570€</b>	STP16070 <b>620€</b>	STP18070 <b>680€</b>	STP20070 <b>720€</b>
80	Pizarra STP10080 <b>490€</b>	STP12080 <b>560€</b>	STP14080 <b>620€</b>	STP16080 <b>685€</b>	STP18080 <b>735€</b>	STP20080 <b>775€</b>
90	Pizarra STP10090 <b>540€</b>	STP12090 <b>605€</b>	STP14090 <b>685€</b>	STP16090 <b>745€</b>	STP18090 <b>790€</b>	STP20090 <b>830€</b>
100	Pizarra STP100100 <b>595€</b>	STP120100 <b>685€</b>	STP140100 <b>760€</b>	STP160100 <b>820€</b>	STP180100 <b>875€</b>	STP200100 <b>915€</b>
<b>Espesor (cm)</b>	<b>2,4-2,7</b>	<b>2,4-2,7</b>	<b>2,4-2,7</b>	<b>2,4-2,7</b>	<b>2,4-2,7</b>	<b>2,4-2,7</b>

NOTA: Ver pesos, pág. 287

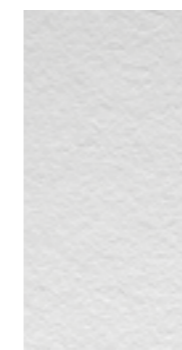

pizarra

## colores fiora

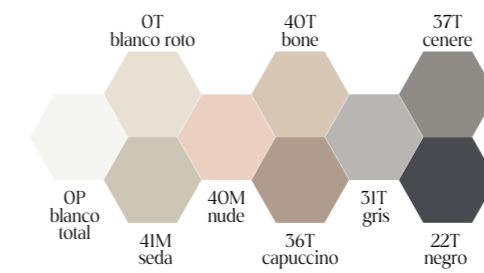

## acabados multicolor TX y drop: +10%

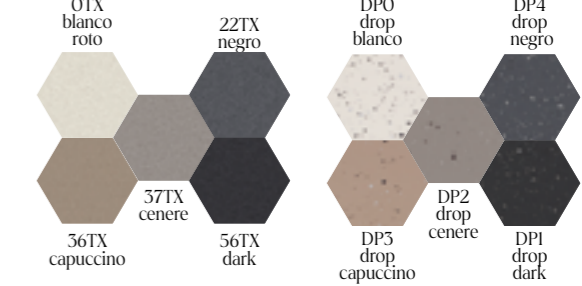

## +20%



colores RAL/NCS

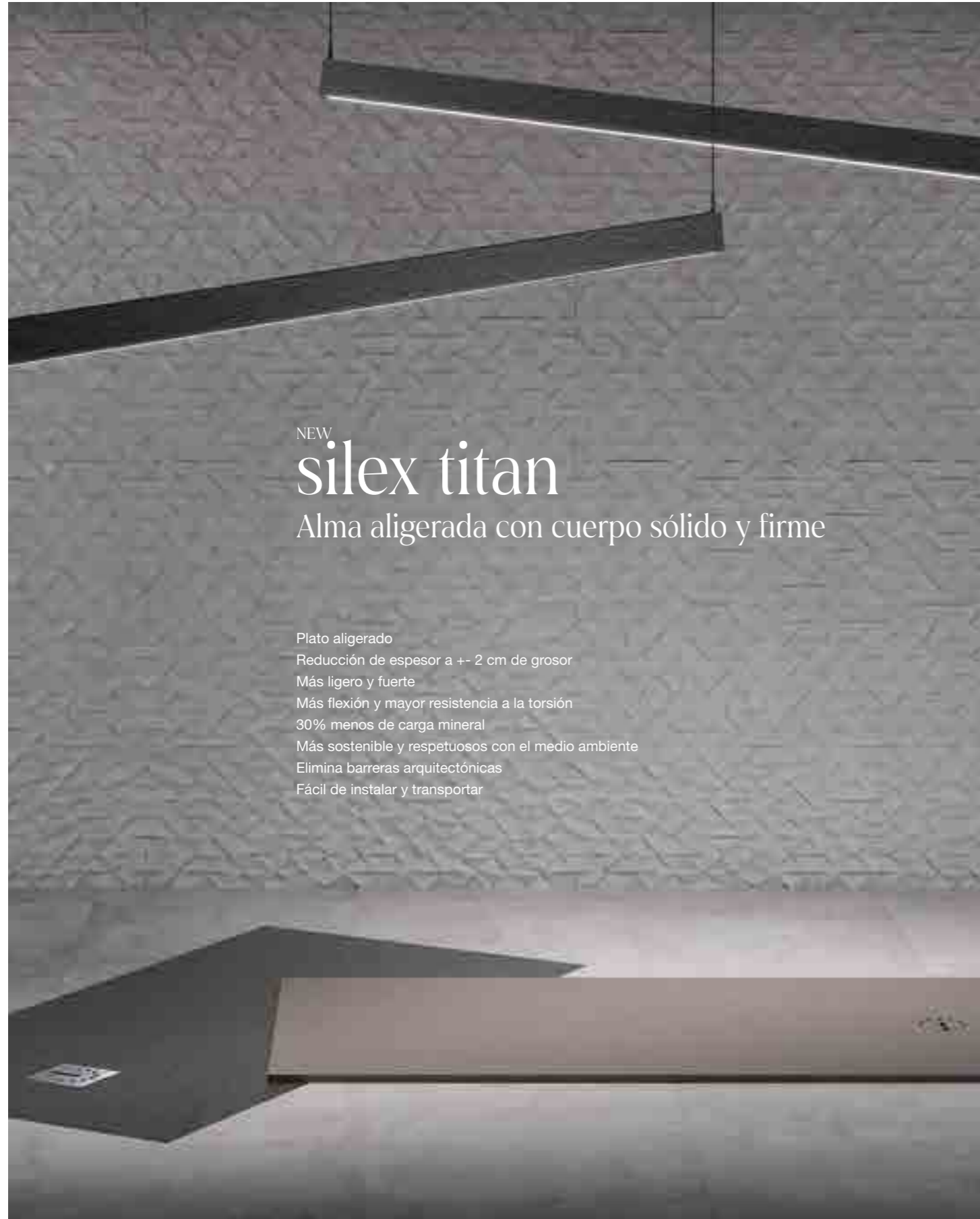

NEW  
**silex titan**  
Alma aligerada con cuerpo sólido y firme

- Plato aligerado
- Reducción de espesor a +- 2 cm de grosor
- Más ligero y fuerte
- Más flexión y mayor resistencia a la torsión
- 30% menos de carga mineral
- Más sostenible y respetuosos con el medio ambiente
- Elimina barreras arquitectónicas
- Fácil de instalar y transportar



Silex Titan fusiona ligereza, innovación, diseño y solidez.  
Cuerpo firme y alma aligerada. Más ligero y, al mismo tiempo, más sólido y fuerte.  
Un nuevo concepto de plato aligerado más sostenible que reduce carga mineral,  
facilita el transporte y su instalación.



más ligero



más fuerte



más sostenible

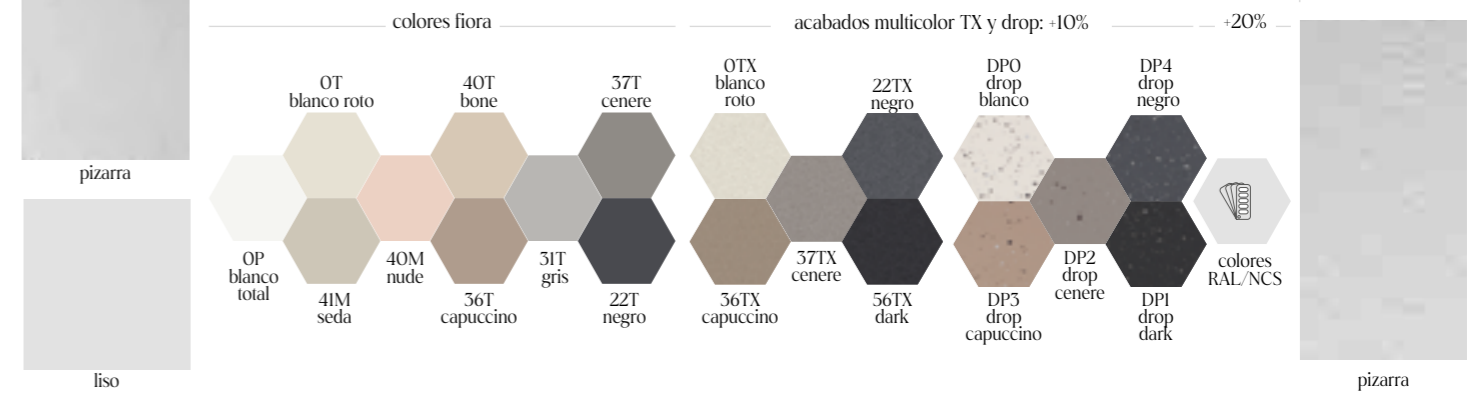
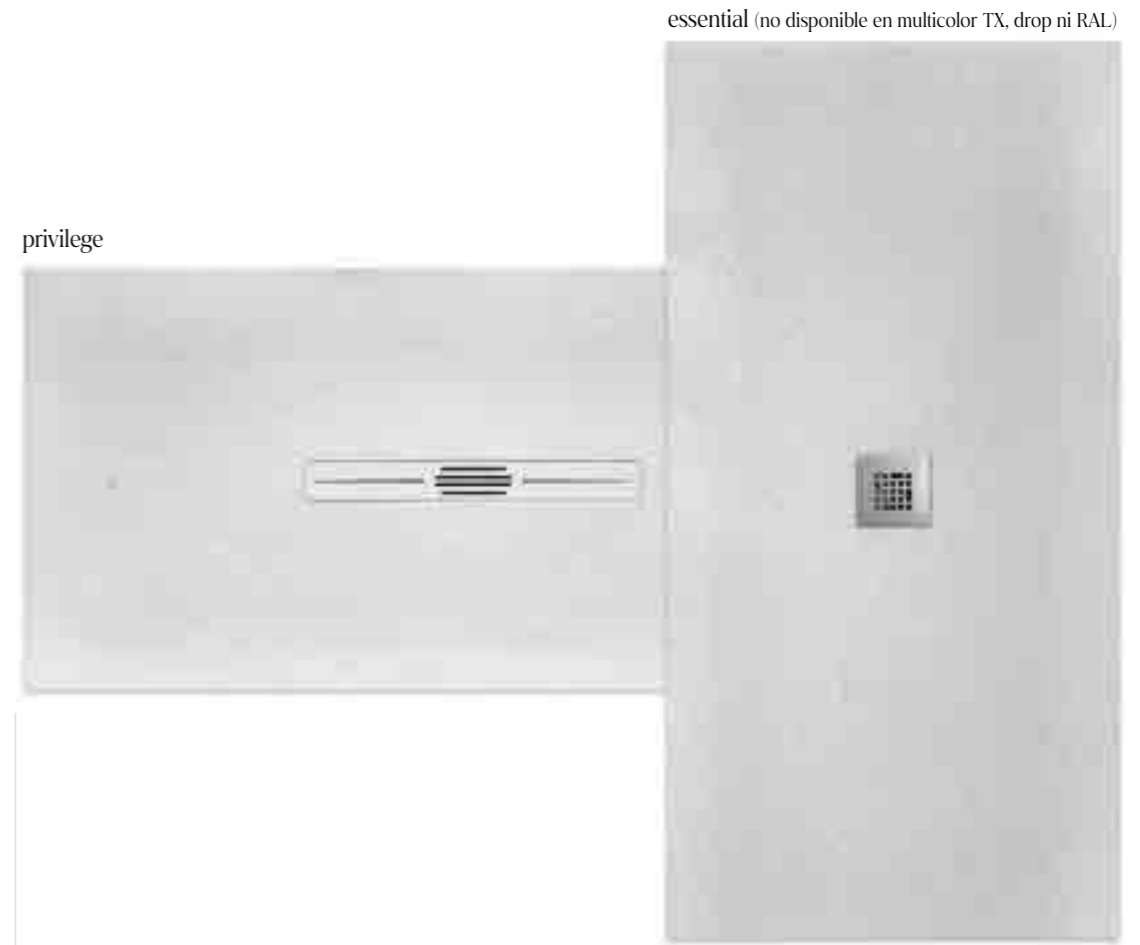
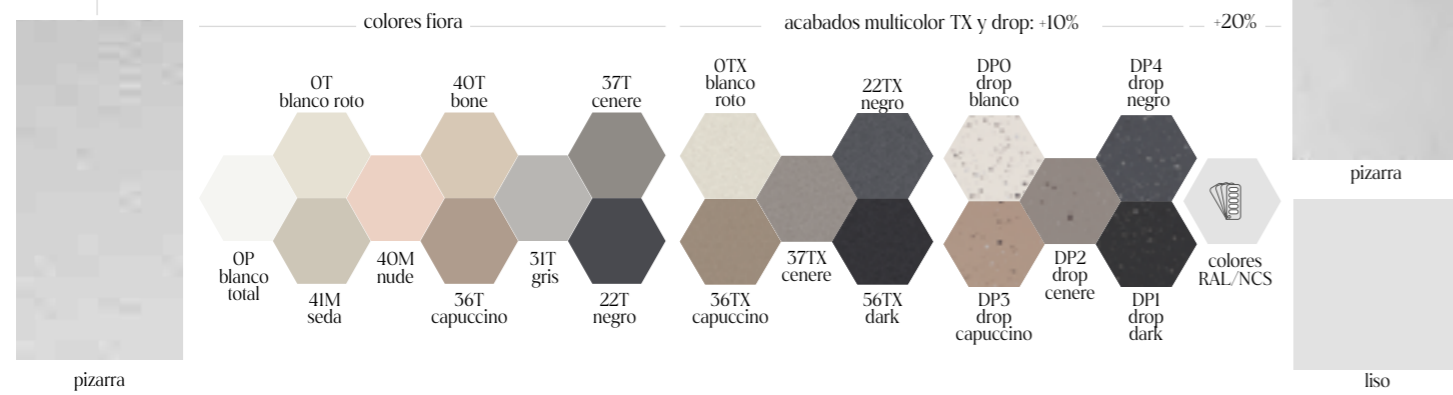
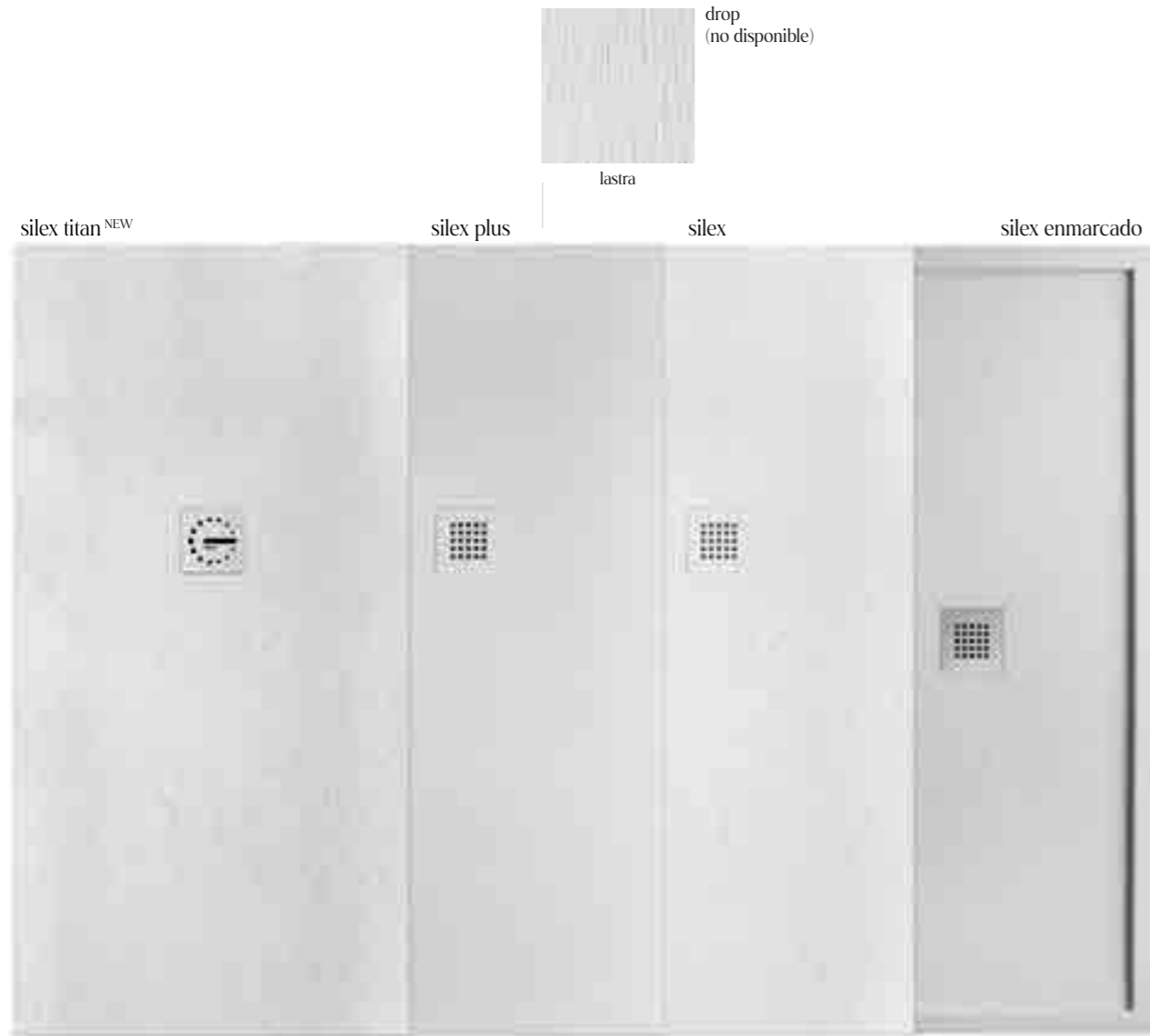



silex titan<sup>NEW</sup> rejilla 04



silex plus rejilla 05



silex rejilla 02

# suplementos

## Enmarcado a medida

Solo en tramos rectos

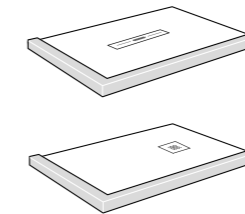
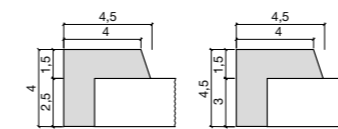

Medidas (cm)	Modelo	Textura	Ref.	PVP (cm)
4,5x4	Privilege	Pizarra	SIMP	0,88€ / cm
4,5x4	Privilege	Liso	SIML	0,88€ / cm
4,5x4,5	Silex	Pizarra	SIMP	0,88€ / cm
4,5x4,5	Silex	Liso	SIML	0,88€ / cm
4,5x4	Silex Plus	Lastra	SIMLA	0,88€ / cm

## Faldón para sobreelevar

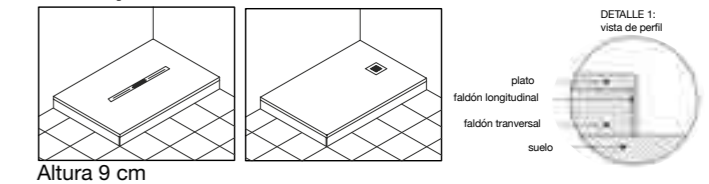

Modelo	Textura	Ref.	PVP (cm)
Privilege / Silex	Pizarra	FALDONP	0,77€ / cm
Privilege / Silex	Liso	FALDONLG	0,77€ / cm
Silex Plus	Lastra	FALDONLA	0,77€ / cm

Solo disponible en plato rectangular

## Canal para mampara

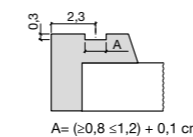

Medidas (cm)	Ref.	PVP
LxAx0,3	CANALMAMPARA	11€

Indicar el espesor de la mampara al realizar el pedido

## Sep System



Soporte extensible Fiora®  
 Armazón en acero con perfiles especiales autoencajables  
 Anchos desde 70 hasta 100 cm, largos desde 70 hasta 201 cm. Altura desde 7,3 hasta 19,6 cm  
 Más información, pág. 279-291

## Plataforma rampa de acceso

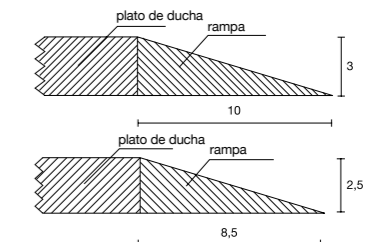

Ref.	PVP
RAMPA	1,1€ / cm

En textura Pizarra y Liso

## Fiora Kit

Adhesivo MS + silicona + Siclean (1 + 1 + 1)



Ref.	PVP
FIOKIT01	25€

Para platos mayores de 1m<sup>2</sup> (120 x 80cm), es necesario un tubo adicional de Adhesivo MS (14€).  
 Más información, pág. 276

## Banda de impermeabilización

Para la instalación de nuestros platos de ducha acorde a las normativas de sellado (DIN 18534) e insonorización (DIN 4109, VDI 4100, SIA 181 y ÖNorm 8115-2)

**MEPA Aquaproof Tipo II - Rollos 10m**  
 Banda Impermeabilización duchas + Adhesivo aislante acústico + Cinta para instalación (separación de paneles y azulejo)

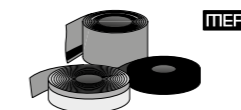

Ref.	PVP
BANDAIMP	255€

Rollo: 10 metros  
 Más información, pág. 292

## Caja de desagüe

Para la instalación de nuestros platos de ducha acorde a las normativas de sellado (DIN 18534)

Caja de desagüe (2 posibilidades de instalación) + banda de impermeabilización perimetral + tubería desagüe + tubería flexible para el sifón + codo 45° + 2 bloques para soporte + calzas para instalación flexible

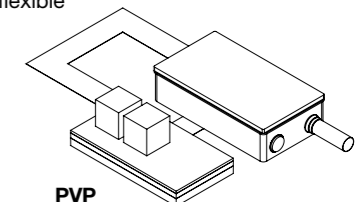

Ref.	PVP
CAJAIMP	205€

NOTA: Sifón no incluido  
 Más información, pág. 292

# NEW silex titan

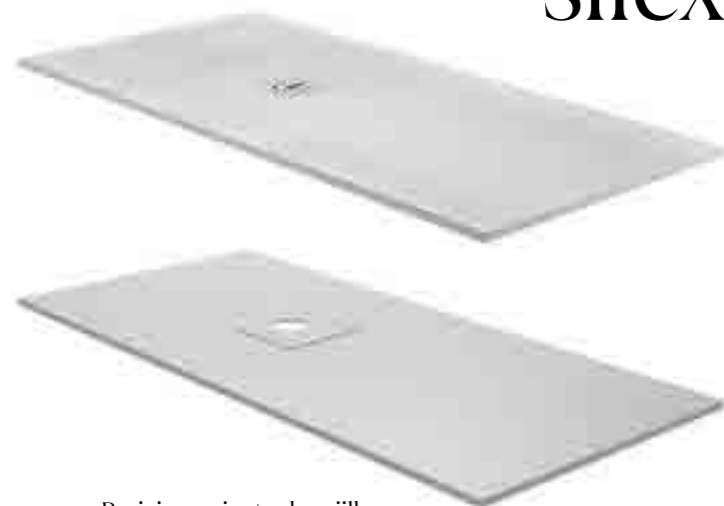

**Características**  
Extraplano y aligerado  
Rectangular

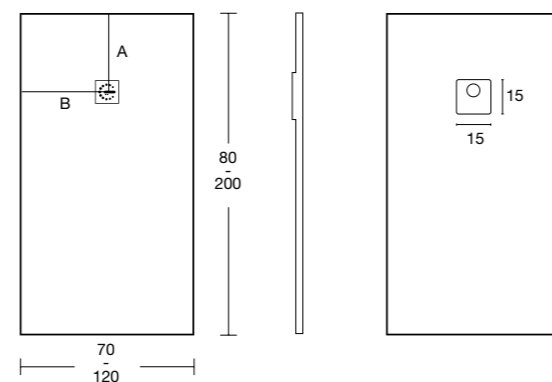

Posicionamiento de rejilla

A

Medidas (cm)	70	75	80	90	100	110	120
80			20				
90	25			23,5			
100	25	20	20	23,5	23		
110	25	25	25	25	25	25	
120	25	25	25	25	23,5	25	25
130	30		30	30			
140 / 150	30	30	30	30	30	30	
160	60		60	60			
170 / 180 / 190 / 203	60	60	60	60	60	60	

B = ancho / 2  
Más información, pág. 283

**Adaptabilidad**  
Alteración de medida o forma: 35€/plato

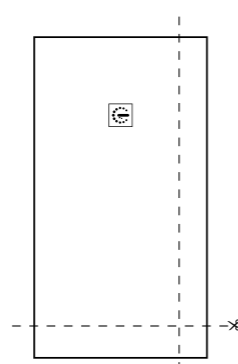

## Rejillas



Modelo	Inox.	Color	Color y textura
Rejilla 04	RESILEX04 de serie	RESILEX04xx 17€	RESILEX04Pxx 17€

Rejilla incluida en plato acabado inox  
Otras opciones de rejilla, ver tabla  
xx: código del color a elegir

## Sifones

**Sifón estándar horizontal, de serie**



SE\_SIFON

Sifón vertical, opcional sin recargo



SE\_SIFONV

Sifón reducido, opcional sin recargo



SE\_SIFONR

Sifón plus, opcional con recargo 21€



SE\_SIFONP

Más información, pág. 277 y 278

## PVP

Medidas (cm)	80	90	100	110	120	130	140	
70 Pizarra	-	-	STIP9070 310€	STIP10070 345€	STIP11070 370€	STIP12070 385€	STIP13070 400€	STIP14070 420€
75 Pizarra	-	-	-	STIP10075 365€	-	STIP12075 400€	-	-
80 Pizarra	STIP8080 315€	-	-	STIP10080 380€	STIP11080 400€	STIP12080 420€	STIP13080 460€	STIP14080 470€
90 Pizarra	-	-	STIP9090 385€	STIP10090 395€	STIP11090 435€	STIP12090 475€	STIP13090 510€	STIP14090 565€
100 Pizarra	-	-	-	STIP100100 440€	-	STIP120100 520€	-	-
110 Pizarra	-	-	-	-	STIP110110 495€	-	-	-
120 Pizarra	-	-	-	-	-	STIP120120 550€	-	-
<b>Espesor (cm)</b>	<b>2,3</b>	<b>2,3</b>	<b>2,3</b>	<b>2,3</b>	<b>2,3</b>	<b>2,3</b>	<b>2,3</b>	<b>2,3</b>

Medidas (cm)	150	160	170	180	190	203
70 Pizarra	STIP15070 440€	STIP16070 480€	STIP17070 515€	STIP18070 525€	STIP19070 570€	STIP20370 620€
75 Pizarra	STIP15075 470€	-	-	STIP18075 575€	-	STIP20375 675€
80 Pizarra	STIP15080 495€	STIP16080 530€	STIP17080 565€	STIP18080 600€	STIP19080 630€	STIP20380 695€
90 Pizarra	STIP15090 610€	STIP16090 655€	STIP17090 710€	STIP18090 755€	STIP19090 765€	STIP20390 815€
100 Pizarra	STIP150100 625€	-	-	STIP180100 820€	-	STIP203100 925€
110 Pizarra	STIP150110 735€	-	-	STIP180110 925€	-	-
<b>Espesor (cm)</b>	<b>2,3</b>	<b>2,3</b>	<b>2,3</b>	<b>2,3</b>	<b>2,3</b>	<b>2,3</b>

Pesos (Kg)	100	120	140	160	180
70	22	27	31	36	41
80	26	31	36	41	46
90	29	35	41	47	52

NOTA: Ver pesos, pág. 288

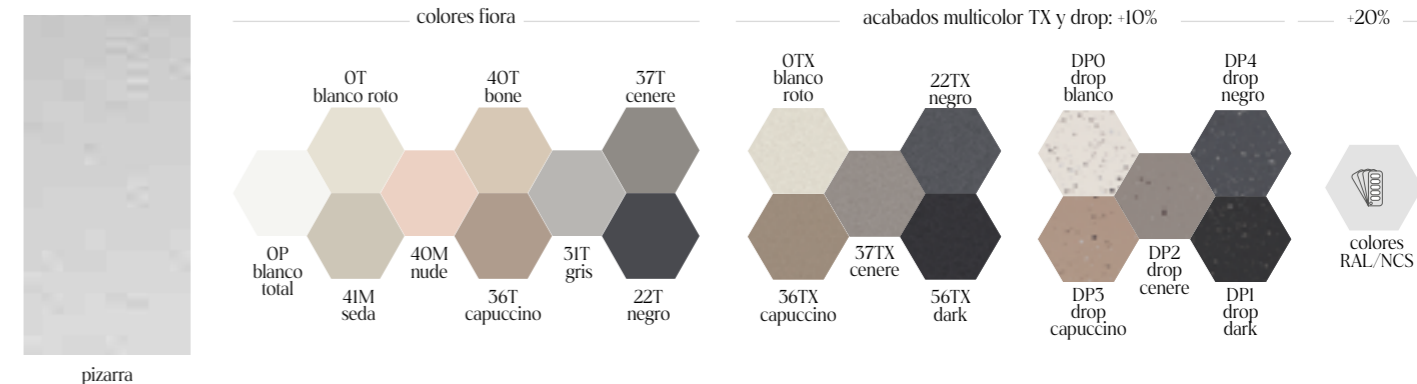

pizarra

# silex plus



## Características Extraplano

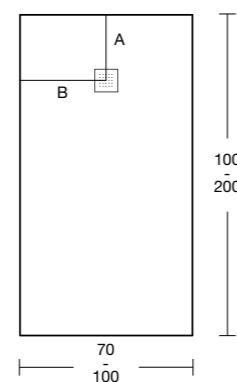

## Posicionamiento de rejilla

Medidas (cm)	A
100	20
120	25
140 / 150	30
160 / 180 / 200	60

B = ancho / 2  
Más información, pág. 284

## Adaptabilidad

Alteración de medida o forma:  
35€/plato

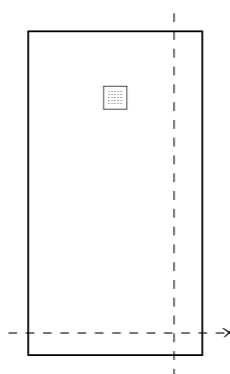

Enmarcado a medida:  
0,88€/cm

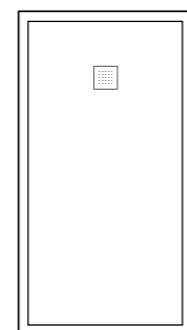

## Rejillas



Modelo	Inox.	Color	Color y textura
<b>Rejilla 01</b>	RESILEXR 17€	RESILELxxR 17€	REPLUSLxx de serie
<b>Rejilla 02</b>	REWORLDR 17€	REWORLxxR 17€	REWORLxxR 17€
<b>Rejilla 03</b>	REWLUS 17€	REWLUSxx 17€	REWLUSLxx 17€

Rejilla incluida en plato: 01 acabado color y textura  
Otras opciones de rejilla, ver tabla  
xx: código del color a elegir

## Sifones

**Sifón estándar horizontal, de serie**



SE\_SIFON

Sifón vertical, opcional sin recargo



SE\_SIFONV

Sifón reducido, opcional sin recargo



SE\_SIFONR

Sifón plus, opcional con recargo 21€



SE\_SIFONP

Más información, pág. 277 y 278

## PVP

Medidas (cm)		100	120	140	150	160	180	200
<b>70</b>	Lastra	SUL10070 <b>345€</b>	SUL12070 <b>385€</b>	SUL14070 <b>420€</b>	SUL15070 <b>440€</b>	SUL16070 <b>480€</b>	SUL18070 <b>525€</b>	SUL20070 <b>620€</b>
<b>80</b>	Lastra	SUL10080 <b>380€</b>	SUL12080 <b>420€</b>	SUL14080 <b>470€</b>	SUL15080 <b>495€</b>	SUL16080 <b>530€</b>	SUL18080 <b>600€</b>	SUL20080 <b>695€</b>
<b>90</b>	Lastra	SUL10090 <b>395€</b>	SUL12090 <b>475€</b>	SUL14090 <b>565€</b>	SUL15090 <b>610€</b>	SUL16090 <b>655€</b>	SUL18090 <b>755€</b>	SUL20090 <b>850€</b>
<b>100</b>	Lastra	SUL100100 <b>445€</b>	SUL120100 <b>520€</b>	SUL140100 <b>630€</b>	SUL150100 <b>650€</b>	SUL160100 <b>770€</b>	SUL180100 <b>820€</b>	SUL200100 <b>925€</b>
<b>Espesor (cm)</b>		<b>2,8</b>	<b>3</b>	<b>3</b>	<b>3,2</b>	<b>2,9</b>	<b>3,2</b>	<b>3,5</b>

NOTA: Ver pesos, pág. 289



Platos en stock. Solo Rejilla 01 Lastra. Disponibles en OP Blanco Total, OT Blanco Roto y 22T Negro.  
Más información, pág. 56



lastra

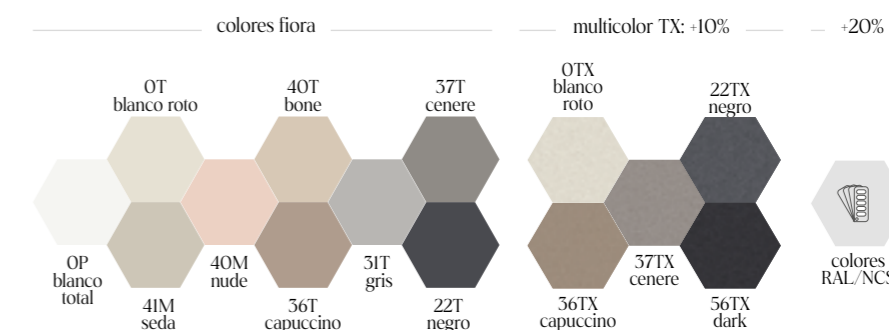



# silex



## Características

Extraplano  
Rectangular

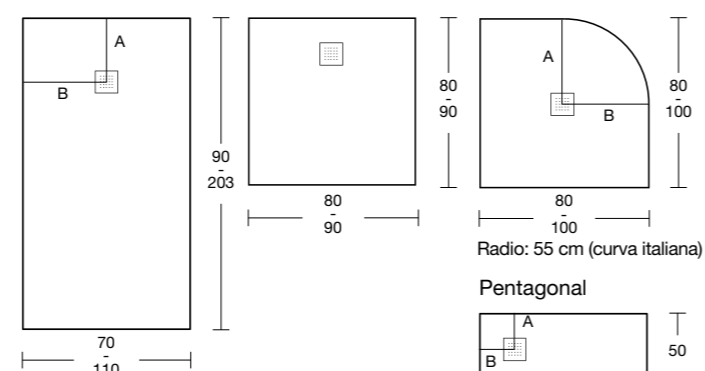

## Adaptabilidad

Alteración de medida o forma: 35€/plato

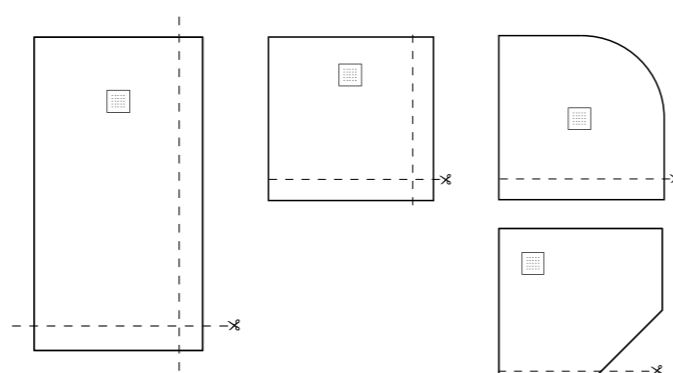

## Posicionamiento de rejilla

Medidas (cm)	A						
	70	75	80	90	100	110	120
80	20						
90	25	23,5					
100	25	20	20	23,5	23		
110	25	25	25	25	25	25	
120	25	25	25	25	23,5	25	
130	30	30	30				
140 / 150	30	30	30	30	30	30	
160	60	60	60				
170 / 180 / 190 / 203	60	60	60	60	60	60	

B = ancho / 2  
Más información, pág. 288

## Rejillas

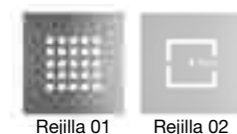

Modelo	Inox.	Color	Color y textura
Rejilla 01	RESILEX de serie	RESILEXxx 17€	RESILEXPxx 17€
Rejilla 02	REWORLD 17€	REWORLDxx 17€	REWORLDPxx 17€

Rejilla incluida en plato: 01 acabado inox  
Otras opciones de rejilla, ver tabla  
xx: código del color a elegir

## Sifones

Sifón estándar horizontal, de serie



SE\_SIFON

Sifón vertical, opcional sin recargo



SE\_SIFONV

Sifón reducido, opcional sin recargo



SE\_SIFONR

Sifón plus, opcional con recargo 21€



SE\_SIFONP

Más información, pág. 277 y 278

## PVP

Medidas (cm)		80	90	100	110	120	130	140
70	Pizarra	-	SEP9070 310€	SEP10070 345€	SEP11070 370€	SEP12070 385€	SEP13070 400€	SEP14070 420€
	Liso	-	-	SEL10070	SEL11070	SEL12070	-	SEL14070
75	Pizarra	-	-	SEP10075 365€	-	SEP12075 400€	-	-
	Liso	-	-	-	-	-	-	-
80	Pizarra	SEP8080 315€	-	SEP10080 380€	SEP11080 400€	SEP12080 420€	SEP13080 460€	SEP14080 470€
	Liso	-	-	SEL10080	SEL11080	SEL12080	-	SEL14080
90	Pizarra	-	SEP9090 385€	SEP10090 395€	SEP11090 435€	SEP12090 475€	SEP13090 510€	SEP14090 565€
	Liso	-	-	SEL10090	-	SEL12090	-	SEL14090
100	Pizarra	-	-	SEP100100 440€	-	SEP120100 520€	-	-
	Liso	-	-	SEL100100	-	SEL120100	-	-
110	Pizarra	-	-	-	SEP110110 495€	-	-	-
	Liso	-	-	-	SEL110110	-	-	-
120	Pizarra	-	-	-	-	SEP120120 550€	-	-
	Liso	-	-	-	-	-	-	-
Espesor (cm)		3 <sup>+0,2</sup>	3 <sup>+0,2</sup>	3 <sup>+0,2</sup>	3 <sup>+0,2</sup>	3 <sup>+0,2</sup>	3 <sup>+0,2</sup>	3 <sup>+0,2</sup>

Medidas (cm)		150	160	170	180	190	203
70	Pizarra	SEP15070 440€	SEP16070 480€	SEP17070 515€	SEP18070 525€	SEP19070 570€	SEP20370 620€
	Liso	SEL15070	SEL16070	-	SEL18070	-	SEL20070*
75	Pizarra	SEP15075 470€	-	-	SEP18075 575€	-	SEP20375 675€
	Liso	-	-	-	-	-	-
80	Pizarra	SEP15080 495€	SEP16080 530€	SEP17080 565€	SEP18080 600€	SEP19080 630€	SEP20380 695€
	Liso	SEL15080	SEL16080	-	SEL18080	-	SEL20080*
90	Pizarra	SEP15090 610€	SEP16090 655€	SEP17090 710€	SEP18090 755€	SEP19090 765€	SEP20390 815€
	Liso	SEL15090	SEL16090	-	SEL18090	-	SEL20090*
100	Pizarra	SEP150100 625€	-	-	SEP180100 820€	-	SEP203100 925€
	Liso	SEL150100	-	-	SEL180100	-	SEL200100*
110	Pizarra	SEP150110 735€	-	-	SEP180110 925€	-	-
	Liso	SEL150110	-	-	SEL180110	-	-
Espesor (cm)		3 <sup>+0,2</sup>	3 <sup>+0,2</sup>	3 <sup>+0,2</sup>	3 <sup>+0,2</sup>	3 <sup>+0,2</sup>	3 <sup>+0,2</sup>

\* Medida máxima 200cm

Medidas (cm)		80	90	100
<b>Angular</b>				
80	Pizarra	SEAP8080 315€	-	-
	Liso	-	-	-
90	Pizarra	-	SEAP9090 360€	-
	Liso	-	-	-
100	Pizarra	-	-	SEAP100100 400€
	Liso	-	-	-
<b>Pentagonal</b>				
100	Pizarra	-	-	SEPP100100 405€
	Liso	-	-	-

NOTA: Ver pesos, pág. 288



Platos en stock. Solo Rejilla 01 Inox. Textura Pizarra: 0P Blanco Total, 0T Blanco Roto, 37T Cenere y 22T Negro. Más información, pág. 57

# silex enmarcado



## Características Extraplano Rectangular

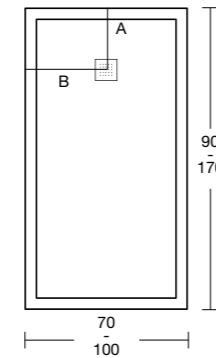

## Cuadrado

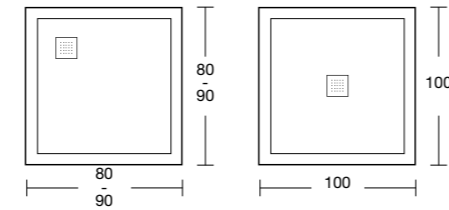

## Angular

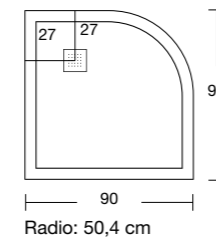

## Semienmarcado angular

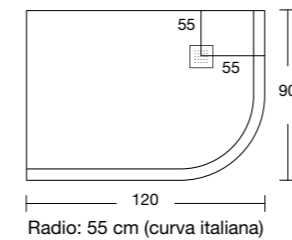

## Posicionamiento de rejilla

A

Medidas (cm)	70	75	80	90	100
80			23		
90	45			26,5	
100		24,5			50
120			29,5		
140		70		70	
150		75		75	
160		80		80	
170		85		85	

B = ancho / 2  
Más información, pág. 284

## Rejillas

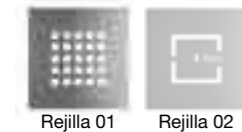

Modelo	Inox.	Color	Color y textura
Rejilla 01	RESILEX de serie	RESILEXxx 17€	RESILEXPxx 17€
Rejilla 02	REWORLD	REWORLDxx 17€	REWORLDPxx 17€

Rejilla incluida en plato: 01 acabado inox  
Otras opciones de rejilla, ver tabla  
xx: código del color a elegir

## Sifones

### Sifón estándar horizontal, de serie



SE\_SIFON

### Sifón vertical, opcional sin recargo



SE\_SIFONV

### Sifón reducido, opcional sin recargo



SE\_SIFONR

### Sifón plus, opcional con recargo 21€



SE\_SIFONP

Más información, pág. 277 y 278

## PVP

Medidas (cm)	80	90	100	120	140	150
70	Pizarra - Liso -	- -	SRP9070* SRL9070* 450€	- -	- -	- -
75	Pizarra - Liso -	- -	- -	SRP10075 SRL10075 515€	- -	SRP14075* 580€ SRP15075* 640€
80	Pizarra - Liso -	SCP8080 SCL8080 495€	- -	- -	SRP12080 SRL12080 570€	- -
90	Pizarra - Liso -	- -	SCP9090 SCL9090 525€	- -	- -	SRP14090* 765€ SRP15090* 820€
100	Pizarra - Liso -	- -	- -	SCP100100* 600€	- -	- -
<b>Espesor (cm)</b>	<b>4±0,1</b>	<b>4±0,1</b>	<b>4±0,1</b>	<b>4±0,1</b>	<b>4±0,1</b>	<b>4±0,1</b>

Medidas (cm)	160	170
70	Pizarra - Liso -	- -
75	Pizarra SRP16075* 685€ Liso -	SRP17075* 740€ -
80	Pizarra - Liso -	- -
90	Pizarra SRP16090* 890€ Liso -	SRP17090* 950€ -
100	Pizarra - Liso -	- -
<b>Espesor (cm)</b>	<b>4±0,1</b>	<b>4±0,1</b>

\* Desagüe centrado

NOTA: Ver pesos, pág. 289

Medidas (cm)	90	120
<b>Angular</b>		
90	Pizarra SAP9090 515€ Liso -	- -
<b>Semienmarcado angular izquierda</b>		
90	Pizarra - Liso -	SSAPI12090 645€ -
<b>Semienmarcado angular derecha</b>		
90	Pizarra - Liso -	SSAPD12090 645€ -

colores flora

acabados multicolor TX y drop: +10% -20%

OP blanco total, 4IM seda, 40M nude, 36T capuccino, 51T gris, 22T negro, OTX blanco roto, 22TX negro, 37TX cenere, 56TX capuccino, 56TX dark, DPO drop blanco, DP5 drop capuccino, DP2 drop cenere, DP4 drop negro, DP1 drop dark, colores RAL/NCS

pizarra, liso

# privilege



Características  
Extraplano

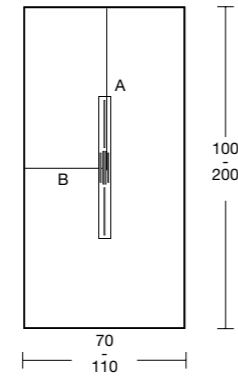

Posicionamiento de rejilla

Medidas (cm)	A					
	70	75	80	90	100	110
100	50	50	50	50	50	50
120	60	60	60	60	60	60
140	70	70	70	70	70	70
160	80	80	80	80	80	80
180	90	90	90	90	90	90
200	100	100	100	100	100	100

B = ancho / 2  
Más información, pág. 285

Adaptabilidad

Alteración de medida o forma:  
35€/plato

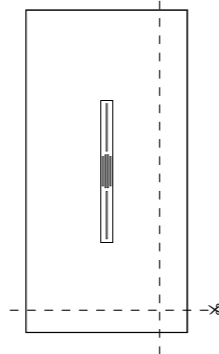

Enmarcado a medida:  
0,88€/cm

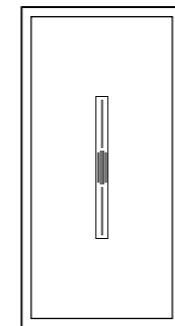

Rejillas

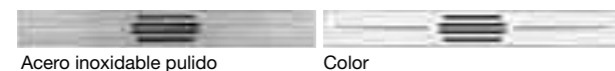

Modelo	Inox.	Color
Rejilla Privilege	de serie	17€

Rejilla incluida en el plato: acabado inox

Sifones

Sifón D-52 horizontal,  
de serie



Más información, pág. 277

Sifón D-52 vertical,  
opcional sin recargo



SIFIFON52V

PVP

Medidas (cm)		100	120	140	160	180	200						
70	Pizarra	SGP10070	390€	SGP12070	430€	SGP14070	490€	SGP16070	545€	SGP18070	615€	SGP20070	695€
	Liso	SGL10070		SGL12070		SGL14070		SGL16070		SGL18070		SGL20070	
75	Pizarra	SGP10075	400€	SGP12075	460€	SGP14075	515€	SGP16075	575€	SGP18075	640€	SGP20075	735€
	Liso	SGL10075		SGL12075		SGL14075		SGL16075		SGL18075		SGL20075	
80	Pizarra	SGP10080	415€	SGP12080	485€	SGP14080	540€	SGP16080	605€	SGP18080	670€	SGP20080	775€
	Liso	SGL10080		SGL12080		SGL14080		SGL16080		SGL18080		SGL20080	
90	Pizarra	SGP10090	440€	SGP12090	545€	SGP14090	605€	SGP16090	745€	SGP18090	830€	SGP20090	930€
	Liso	SGL10090		SGL12090		SGL14090		SGL16090		SGL18090		SGL20090	
100	Pizarra	SGP100100	500€	SGP120100	610€	SGP140100	665€	SGP160100	805€	SGP180100	910€	SGP200100	1.020€
	Liso	SGL100100		SGL120100		SGL140100		SGL160100		SGL180100		SGL200100	
110	Pizarra	-	-	SGP120110	665€	SGP140110	755€	SGP160110	905€	SGP180110	1.110€	SGP200110	1.255€
	Liso	-	-	SGL120110		SGL140110		SGL160110		SGL180110		SGL200110	
Longitud rejilla (cm)		44,7			59,7			79,7					
Espesor (cm)		2,5		2,5		2,5		2,5		2,5		2,5	

NOTA: Ver pesos, pág. 289



Platos en stock. Solo Rejilla acero inoxidable pulido. Textura Pizarra: OP Blanco Total.  
Textura Liso: no disponible en stock. Más información, pág. 56

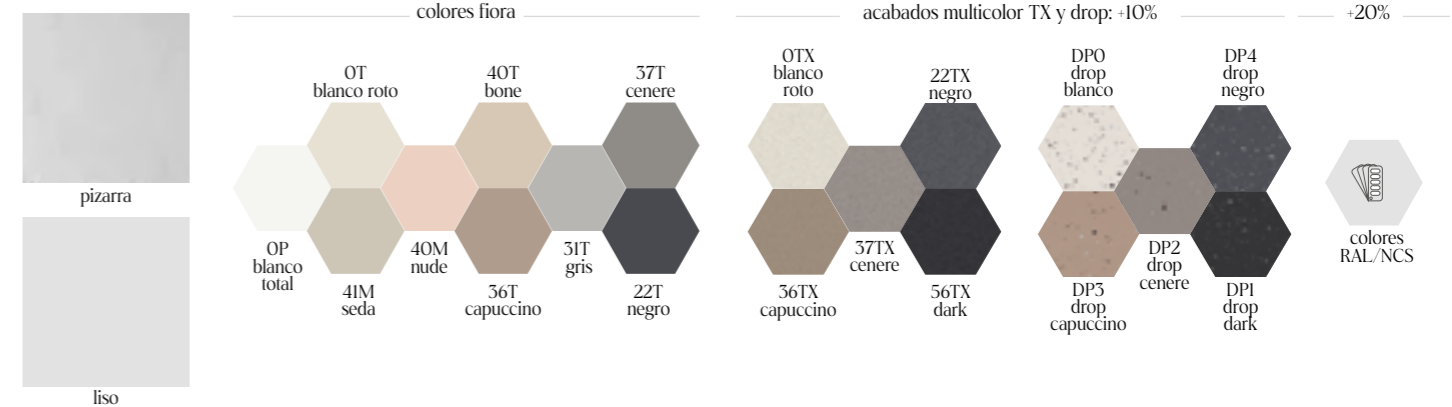

# essential



## Características

Extraplano Rectangular

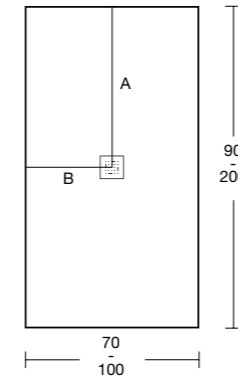

## Cuadrado

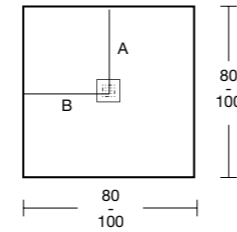

No se puede hacer a medida  
No se puede enmarcar

## Posicionamiento de rejilla

A

Medidas (cm)	70	80	90	100
80		40		
90	45	45	45	45
100	50	50	50	50
110	55	55	55	55
120	60	60	60	60
130	65	65	65	65
140	70	70	70	70
150	75	75	75	75
160	80	80	80	80
170	85	85	85	85
180	90	90	90	90
190	95	95	95	95
200	100	100	100	100

B = ancho / 2  
Más información, pág. 285

## Rejillas



Acero inoxidable pulido  
(no disponible rejilla lacada)

## Sifones

### Sifón Essential horizontal, de serie



SS\_SIFON

### Sifón horizontal, opcional con recargo 14€



SE\_SIFON

### Sifón vertical, opcional con recargo 23€



SE\_SIFONV

### Sifón reducido, opcional con recargo 30€



SE\_SIFONR

### Sifón plus, opcional con recargo 35€



SE\_SIFONP

Más información, pág. 277 y 278

## PVP

Medidas (cm)	80	90	100	110	120	130	140		
70 Pizarra	-	-	SSEP9070 <b>270€</b>	SSEP10070 <b>290€</b>	SSEP11070 <b>310€</b>	SSEP12070 <b>330€</b>	SSEP13070 <b>330€</b>	SSEP14070 <b>375€</b>	
80 Pizarra	SSEP8080 <b>270€</b>	-	-	SSEP10080 <b>320€</b>	SSEP11080 <b>350€</b>	SSEP12080 <b>350€</b>	SSEP13080 <b>375€</b>	SSEP14080 <b>395€</b>	
90 Pizarra	-	-	SSEP9090 <b>320€</b>	SSEP10090 <b>350€</b>	SSEP11090 <b>375€</b>	SSEP12090 <b>395€</b>	SSEP13090 <b>420€</b>	SSEP14090 <b>440€</b>	
100 Pizarra	-	-	-	-	SSEP100100 <b>375€</b>	SSEP110100 <b>395€</b>	SSEP120100 <b>410€</b>	SSEP130100 <b>445€</b>	SSEP140100 <b>480€</b>
<b>Espesor (cm)</b>	<b>2,2</b>	<b>2,2</b>	<b>2,2</b>	<b>2,2</b>	<b>2,2</b>	<b>2,3</b>	<b>2,3</b>		

Medidas (cm)	150	160	170	180	190	200
70 Pizarra	SSEP15070 <b>395€</b>	SSEP16070 <b>400€</b>	SSEP17070 <b>420€</b>	SSEP18070 <b>430€</b>	SSEP19070 <b>445€</b>	SSEP20070 <b>505€</b>
80 Pizarra	SSEP15080 <b>415€</b>	SSEP16080 <b>440€</b>	SSEP17080 <b>460€</b>	SSEP18080 <b>495€</b>	SSEP19080 <b>510€</b>	SSEP20080 <b>575€</b>
90 Pizarra	SSEP15090 <b>465€</b>	SSEP16090 <b>505€</b>	SSEP17090 <b>525€</b>	SSEP18090 <b>600€</b>	SSEP19090 <b>620€</b>	SSEP20090 <b>650€</b>
100 Pizarra	SSEP150100 <b>515€</b>	SSEP160100 <b>575€</b>	SSEP170100 <b>615€</b>	SSEP180100 <b>650€</b>	SSEP190100 <b>685€</b>	SSEP200100 <b>725€</b>
<b>Espesor (cm)</b>	<b>2,5</b>	<b>2,5</b>	<b>2,5</b>	<b>2,5</b>	<b>2,7</b>	<b>2,7</b>

NOTA: Ver pesos, pág. 289



Platos en stock. Solo Rejilla Inox. OP Blanco Total, OT Blanco Roto y 37T Cenere.  
Más información, pág. 57.



pizarra

## colores fiora

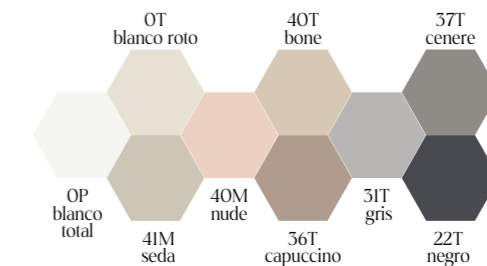

# en stock

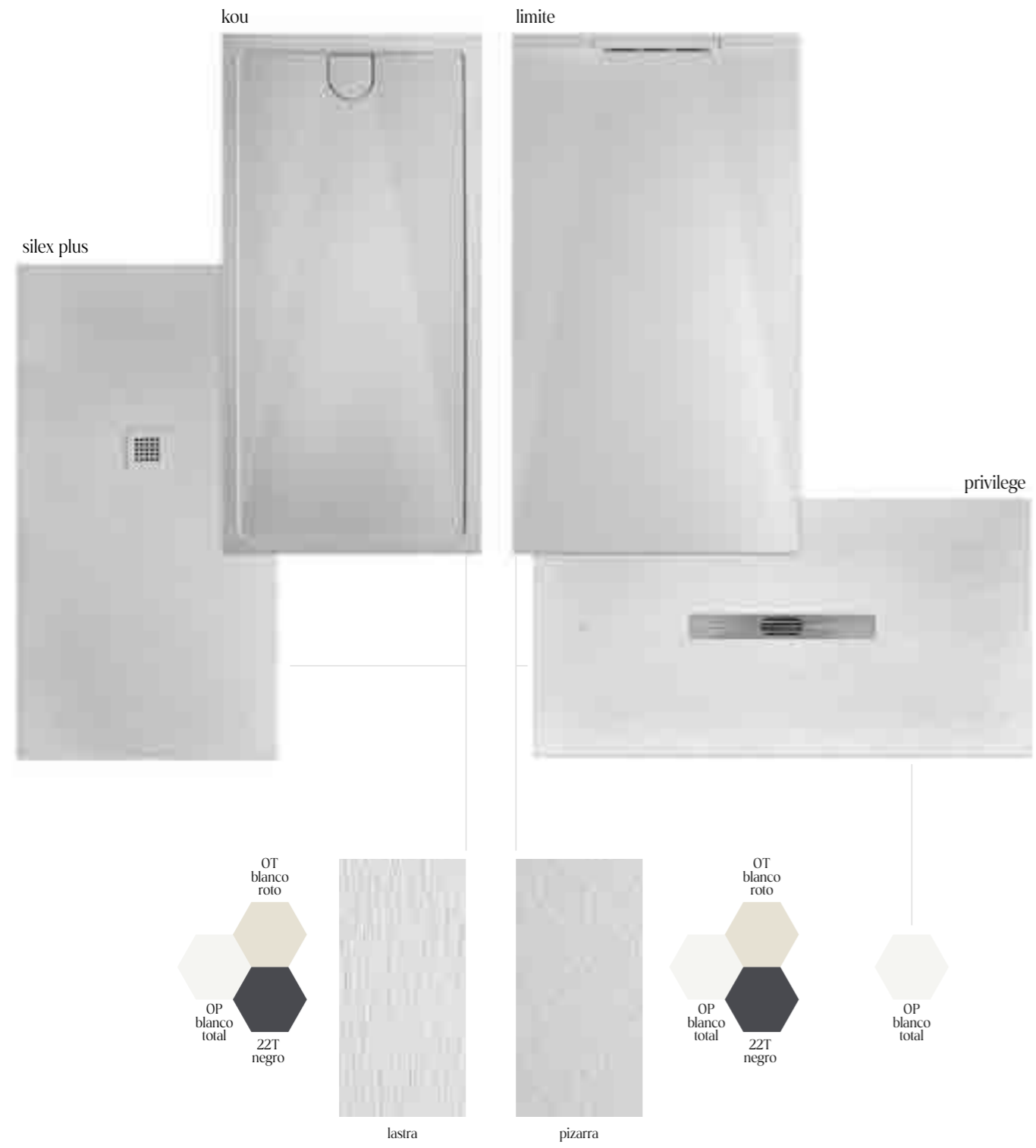

# en stock

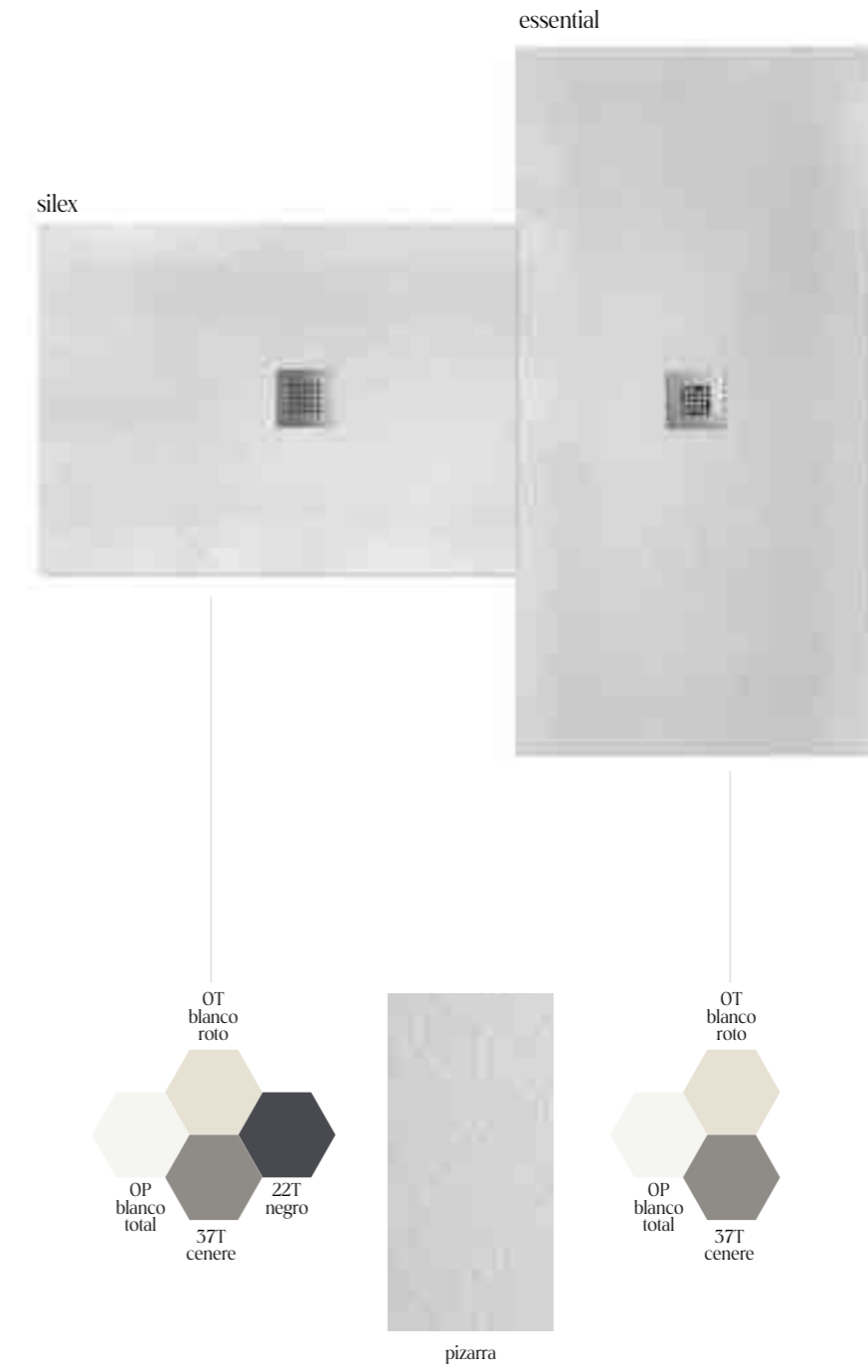



### kou en stock

Medidas (cm)		100	120	140	160	180
80	Lastra	SKLA10080 <b>460€</b>	SKLA12080 <b>505€</b>	SKLA14080 <b>560€</b>	SKLA16080 <b>610€</b>	SKLA18080 <b>710€</b>
90	Lastra	SKLA10090 <b>480€</b>	SKLA12090 <b>565€</b>	SKLA14090 <b>670€</b>	SKLA16090 <b>775€</b>	SKLA18090 <b>890€</b>

rejilla



Mismo color y textura que plato

textura



lastra

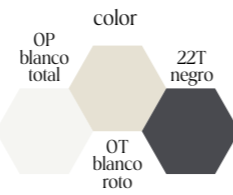

### limite en stock

Medidas (cm)		100	120	140	160	180
80	Pizarra	SLP10080 <b>520€</b>	SLP12080 <b>600€</b>	SLP14080 <b>665€</b>	SLP16080 <b>735€</b>	SLP18080 <b>780€</b>
90	Pizarra	SLP10090 <b>570€</b>	SLP12090 <b>645€</b>	SLP14090 <b>735€</b>	SLP16090 <b>790€</b>	SLP18090 <b>835€</b>
100	Pizarra	SLP100100 <b>630€</b>	SLP120100 <b>735€</b>	SLP140100 <b>805€</b>	SLP160100 <b>875€</b>	SLP180100 <b>925€</b>

rejilla



Mismo color y textura que plato

textura

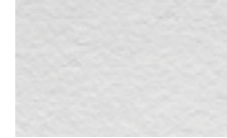

pizarra

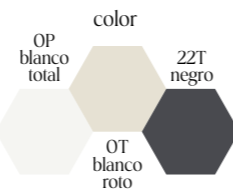

### silex plus en stock

Medidas (cm)		100	120	140	160	180
80	Lastra	SUL10080 <b>380€</b>	SUL12080 <b>420€</b>	SUL14080 <b>470€</b>	SUL16080 <b>530€</b>	SUL18080 <b>600€</b>
90	Lastra	SUL10090 <b>395€</b>	SUL12090 <b>475€</b>	SUL14090 <b>565€</b>	SUL16090 <b>655€</b>	SUL18090 <b>755€</b>

rejilla



Rejilla 01 Color y textura

textura



lastra

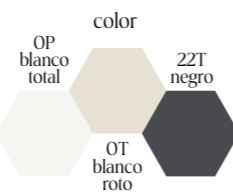

### privilege en stock

Medidas (cm)		100	120	140	160	180
80	Pizarra	SGP10080 <b>415€</b>	SGP12080 <b>485€</b>	SGP14080 <b>540€</b>	SGP16080 <b>605€</b>	SGP18080 <b>670€</b>
90	Pizarra	SGP10090 <b>440€</b>	SGP12090 <b>545€</b>	SGP14090 <b>605€</b>	SGP16090 <b>745€</b>	SGP18090 <b>830€</b>

rejilla



Acero inoxidable pulido

textura

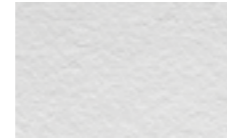

pizarra

color



OP blanco total

### silex en stock



Medidas (cm)		80	90	100	110	120	130
70	Pizarra	- -	SEP9070 <b>310€</b>	SEP10070 <b>345€</b>	SEP11070 <b>370€</b>	SEP12070 <b>385€</b>	- -
80	Pizarra	SEP8080 <b>315€</b>	- -	SEP10080 <b>380€</b>	SEP11080 <b>400€</b>	SEP12080 <b>420€</b>	SEP13080 <b>460€</b>
90	Pizarra	- -	SEP9090 <b>385€</b>	SEP10090 <b>395€</b>	- -	SEP12090 <b>475€</b>	SEP13090 <b>510€</b>
100	Pizarra	- -	- -	- -	- -	SEP120100 <b>520€</b>	- -

rejilla



Rejilla 01 Inox.

textura

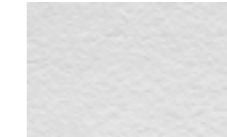

pizarra

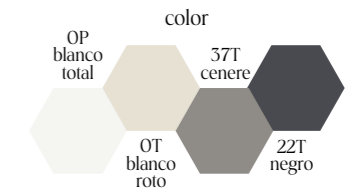

### essential en stock



Medidas (cm)		80	90	100	120	140
70	Pizarra	- -	SSEP9070 <b>270€</b>	SSEP10070 <b>290€</b>	SSEP12070 <b>330€</b>	SSEP14070 <b>375€</b>
80	Pizarra	SSEP8080 <b>270€</b>	- -	SSEP10080 <b>320€</b>	SSEP12080 <b>350€</b>	SSEP14080 <b>395€</b>
90	Pizarra	- -	SSEP9090 <b>320€</b>	SSEP10090 <b>350€</b>	SSEP12090 <b>395€</b>	SSEP14090 <b>440€</b>
100	Pizarra	- -	- -	SSEP100100 <b>375€</b>	SSEP120100 <b>410€</b>	SSEP140100 <b>480€</b>

rejilla



Rejilla Inox.

textura

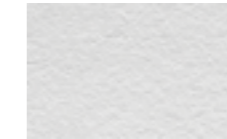

pizarra

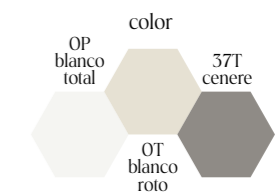

skin panels | accesorios hylla | bañeras<sup>NEW</sup>  
radiadores | sets de ducha

## COMPLEMENTOS Y ACCESORIOS



# skin panels

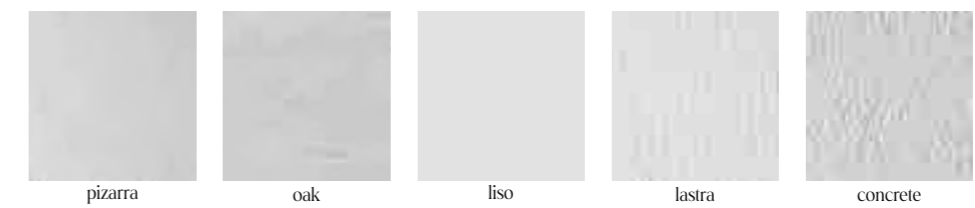
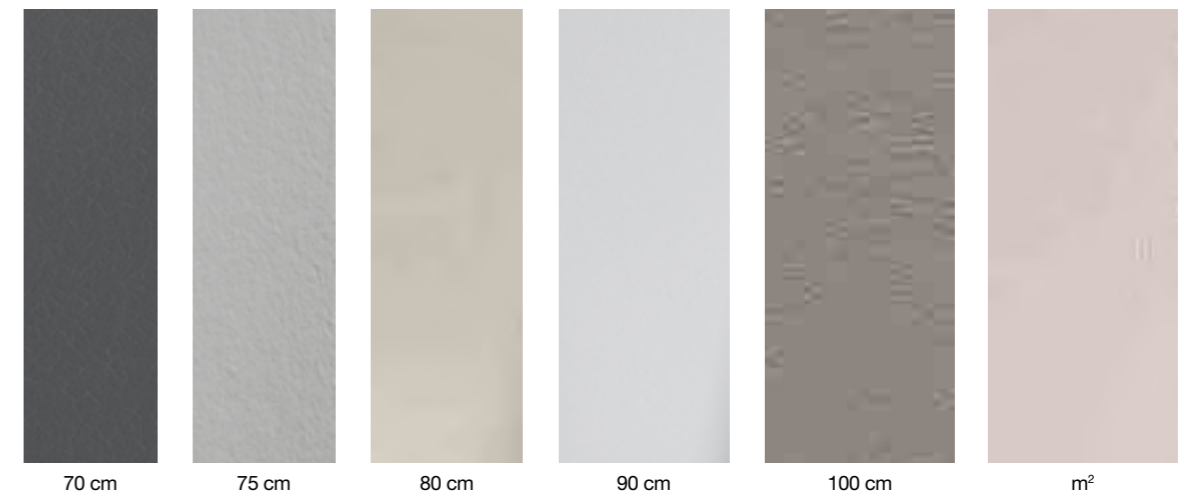

colores flora

acabados multicolor TX y drop: +10%

+20%

OP blanco total	41M seda	40M nude	56T capuccino	31T gris	22T negro	56M dark	0TX blanco roto	37TX cenere	56TX capuccino	22TX negro	56TX dark	DPO drop blanco	DP2 drop cenere	DP5 drop capuccino	DP4 drop negro	DP1 drop dark	colores RAL/NCS
-----------------------	-------------	-------------	------------------	-------------	--------------	-------------	-----------------------	----------------	-------------------	---------------	--------------	-----------------------	-----------------------	--------------------------	----------------------	---------------------	--------------------



# skin panels



## Características

Espesor: 0,6 cm

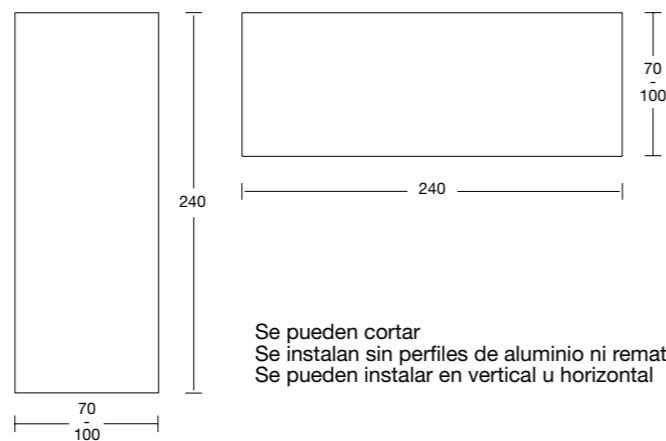

Se pueden cortar  
Se instalan sin perfiles de aluminio ni remates  
Se pueden instalar en vertical u horizontal



## Cambio de bañera a ducha

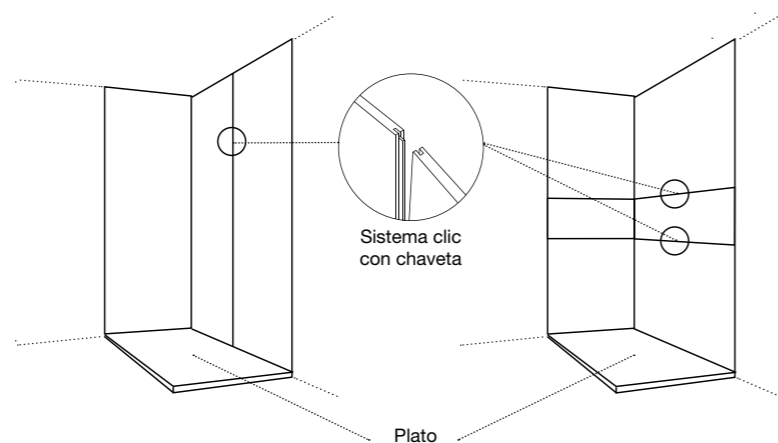
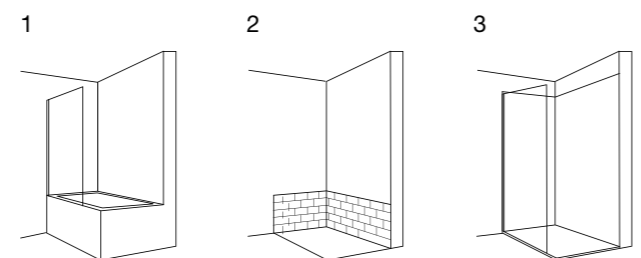

Fiora kit  
Adhesivo MS + silicona + Siclean (1 + 1 + 1)

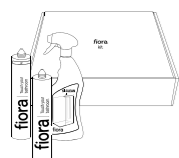

Ref.	PVP
FIOKIT01	25€

Paneles: 1 Fiora KIT / 2 m<sup>2</sup>  
Se pueden comprar los productos individuales

## PVP

Medidas (cm)	70	75	80	90	100	m <sup>2</sup>	
Pizarra	SPV70240	SPV75240	SPV80240	SPV90240	SPV100240	SPVPIEZA	
Oak	KOV70240	-	KOV80240	KOV90240	KOV100240	KOVPIEZA	
240 Liso	SLV70240	400€	425€	460€	515€	570€	235€/m <sup>2</sup>
Lastra	KLAV70240	-	KLAV80240	KLAV90240	KLAV100240	KLAVPIEZA	
Concrete	KCV70240	-	KCV80240	KCV90240	KCV100240	KCVPIEZA	
<b>Espesor (cm)</b>	<b>0,6</b>	<b>0,6</b>	<b>0,6</b>	<b>0,6</b>	<b>0,6</b>	<b>0,6</b>	

## PVP silicona de sellado

Colores	Blanco Total	Blanco Roto	Nude	Bone	Capuccino	Seda	Gris	Cenere	Negro
11€/ud	MASI0P	MASI0T	MASI40M	MASI40T	MASI36T	MASI41M	MASI31T	MASI37T	MASI22T

## PVP fiora kit

Descripción	Ref.	PVP
Fiora Kit (Adhesivo MS, Silicona y Siclean)	FIOKIT01	25€
Masilla pegado rápido	MARAPI	14€
Siclean limpiador productos (1 ud)	SICLEAN1	6€

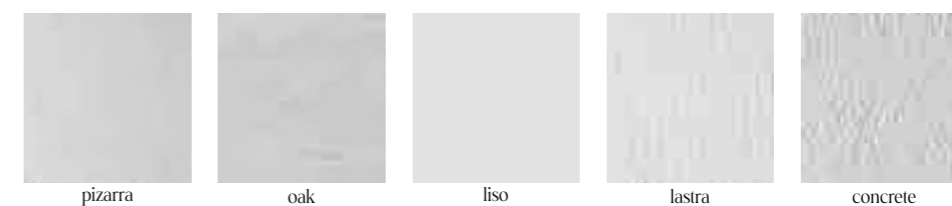

colores fiora

acabados multicolor TX y drop: +10%

+20%

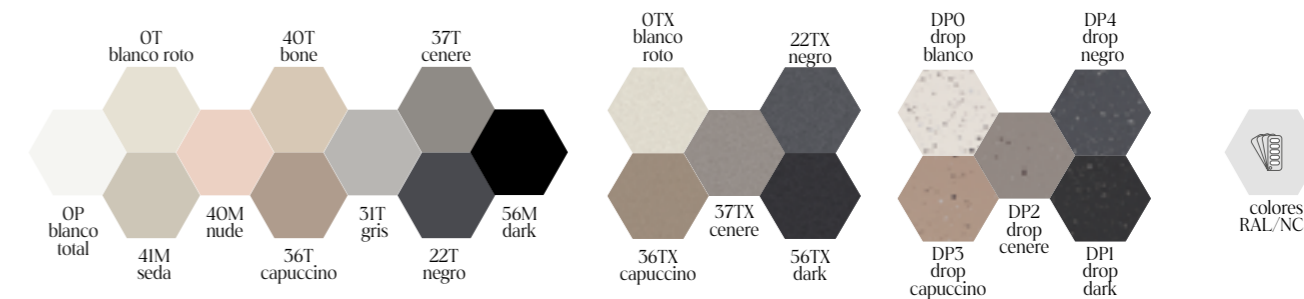

colores RAL/NCS



# accesorios hylla

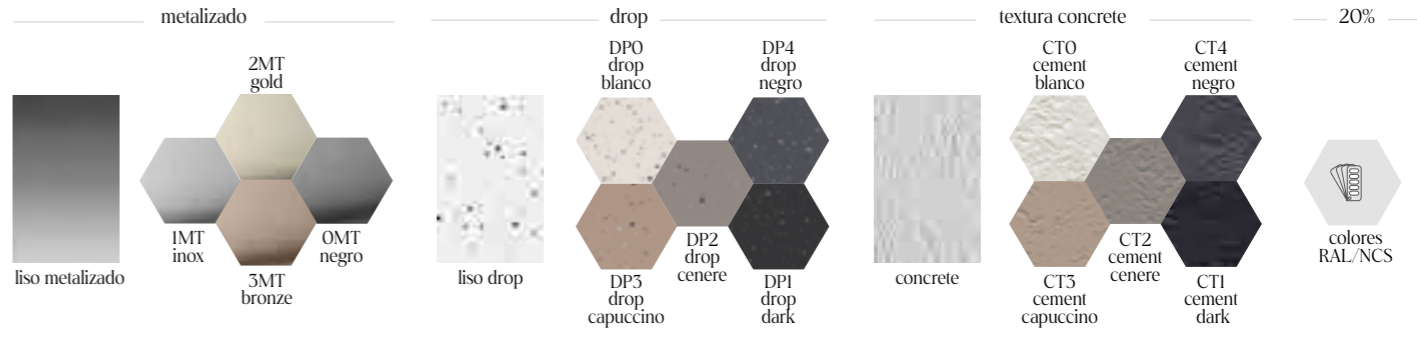
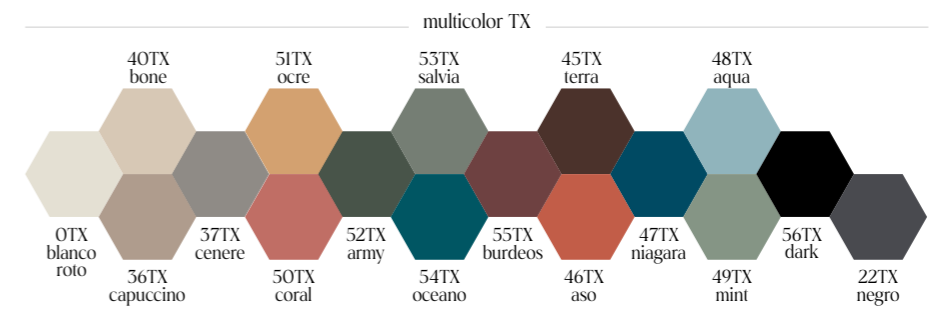
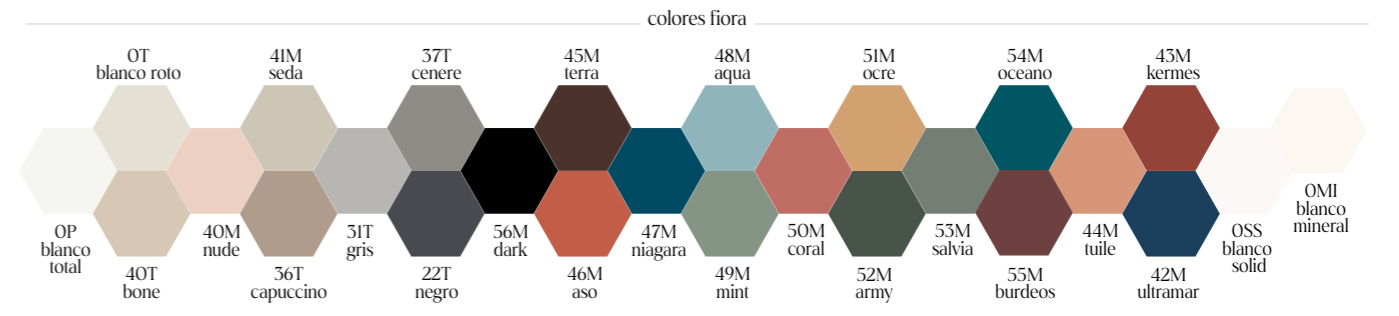
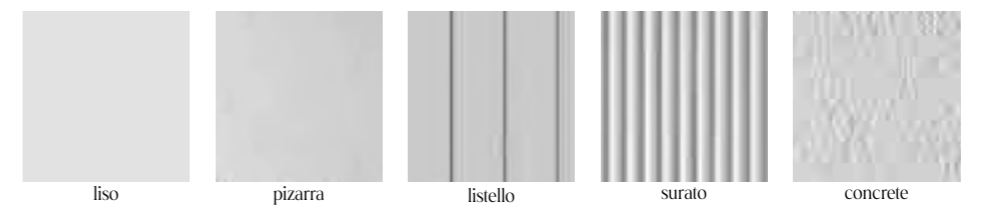



estante hylla

25 cm (25x8x10cm)				40 cm (40x8x10cm)			
		Colores Fiora	RAL/NCS			Colores Fiora	RAL/NCS
Liso	HYLIES25	130€	155€	HYLIES40	145€	175€	
Pizarra	HYPES25			HYPES40			
Listello	HYLES25			HYLES40			
Surato	HYSES25			HYSES40			
Concrete	HYCES25			HYCES40			

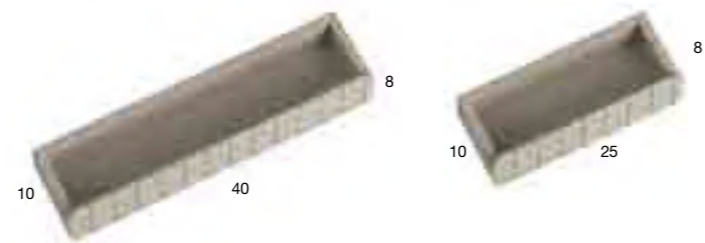

toallero hylla

40 cm (40x8x10cm)			
		Colores Fiora	RAL/NCS
Liso	HYLITO40	155€	185€
Pizarra	HYPTO40		
Listello	HYLTO40		
Surato	HYSTO40		
Concrete	HYCTO40		



estante/toallero hylla

65 cm (65x8x10cm)			
		Colores Fiora	RAL/NCS
Liso	DCHA	165€	200€
	IZQ		
Pizarra	DCHA		
	IZQ		
Listello	DCHA		
	IZQ		
Surato	DCHA		
	IZQ		
Concrete	DCHA		
	IZQ		



repisa hylla

25 cm (25x1,9x11cm)				40 cm (40x1,9x11cm)			
		Colores Fiora	RAL/NCS			Colores Fiora	RAL/NCS
Liso	HYLIREP25	85€	100€	HYLIREP40	100€	120€	



bandeja sobre encimera hylla

	Liso	Ancho (cm)	Alto (cm)	Fondo (cm)	Colores Fiora	RAL/NCS
HYLIBANDEJA30		30	1,2	20	65€	80€

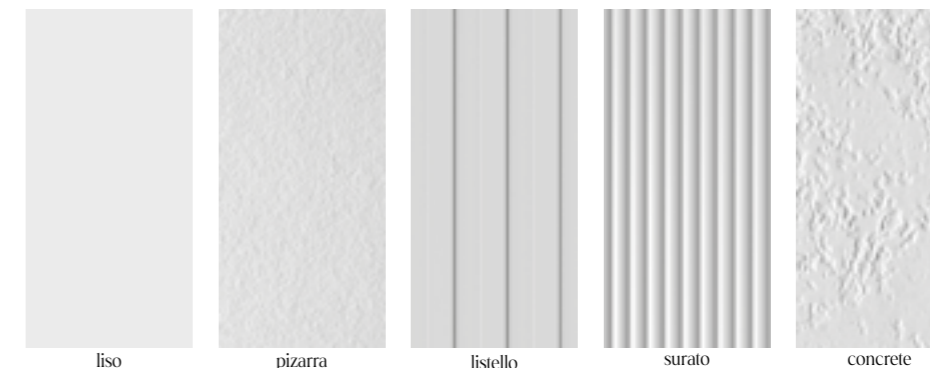



bañera  
teary

# bañeras fiora

bañera teary

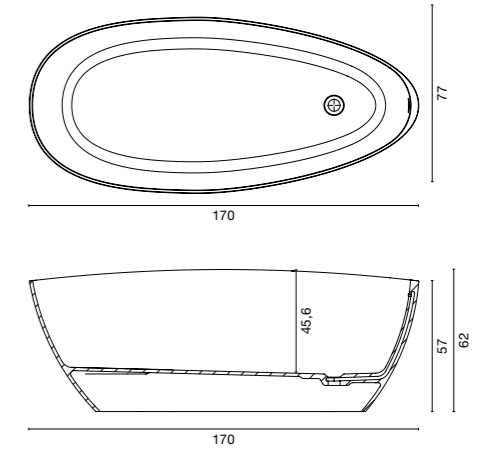

	Medidas (cm)	PVP
BATEARY	170x77	3.025€

Con rebosadero y válvula incluida



mesa auxiliar midnight  
para bañera teary

	Medidas (cm)	Colores Fiora
IZO DCHA MTEARYI MTEARYD	80x37,5x54	390€

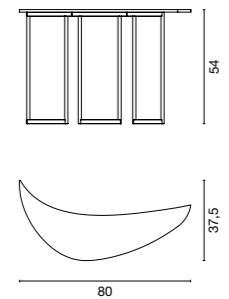



bañera  
ovaly

# bañeras fiora

bañera ovaly



	Medidas (cm)	PVP
BAOVALY	158x73	3.185€

Con rebosadero y válvula incluida

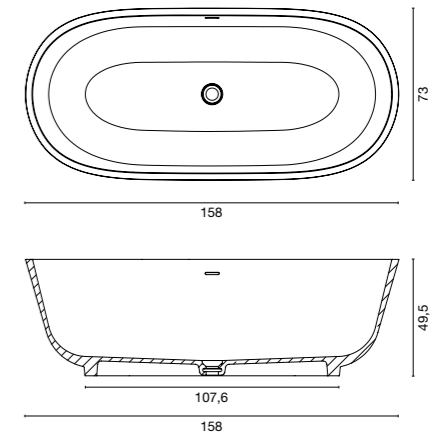

mesa auxiliar midnight  
para bañera ovaly

	Medidas (cm)	Colores Fiore
IZO DCHA MOVALYI MOVALYD	80x37,5x47,2	390€

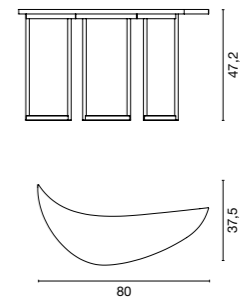

# celsius radiador



## Características

**Radiador hidráulico**  
Profundidad: 11,5 cm

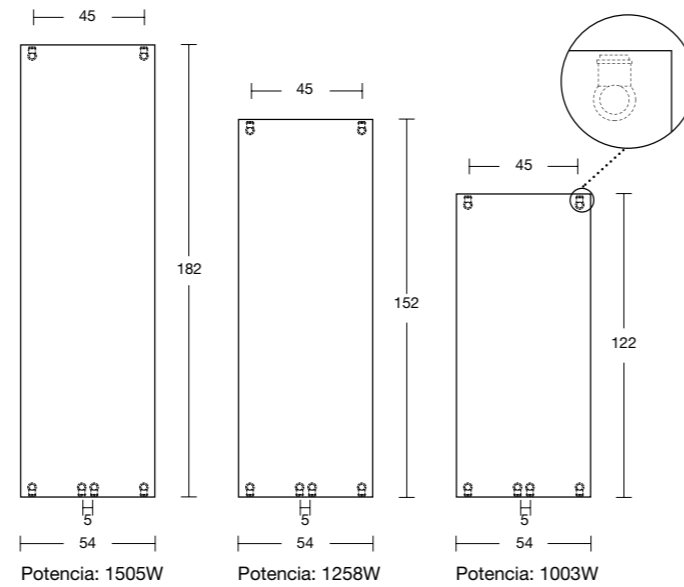

## Kit rejilla celsius opcional

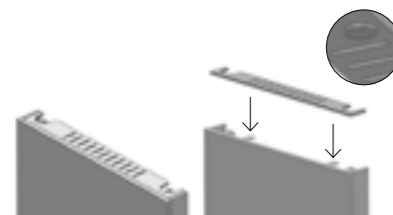

NOTA: Rejilla embellecedora para colocar en la parte superior opcional  
El sistema de unión es mediante imán

## Toallero opcional

Sistema de anclaje a pared ver pág. 300

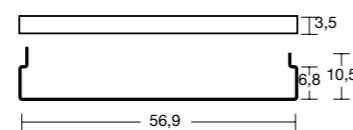

NOTA: Toallero de acero inoxidable opcional  
Se pueden añadir 1 ó 2 unidades

## Válvulas y adaptadores

Válvula cromada doble monobitubo 1/2" toma 5 cm



Válvula derecha mando. Lateral cromado 1/2"

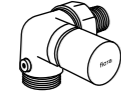

Válvula izquierda mando. Lateral cromado 1/2"

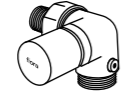

Detentor lateral derecho cromado 1/2"



Detentor lateral izquierdo cromado 1/2"



Cabezal termostático cromado

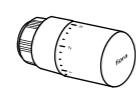

Adaptador tubo cobre Ø14 y Ø15



Adaptador tubo multicapa 16x2 o 18x2 (Ø externo x espesor)

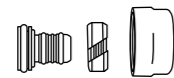

Adaptador FIL 24-19 F a 3/4" EK



## PVP

Medidas (cm)	122	152	182
Pizarra	CRVP120	CRVP150	CRVP180
Oak	CRVO120	CRVO150	CRVO180
54 Liso	CRVL120	CRVL150	CRVL180
Lastra	CRVLA120	CRVLA150	CRVLA180
Concrete	CRVC120	CRVC150	CRVC180
<b>54</b>	<b>735€</b>	<b>830€</b>	<b>960€</b>
<b>Espesor (cm)</b>	<b>11,5</b>	<b>11,5</b>	<b>11,5</b>

## PVP toallero

Medidas (cm)		
57x3,5x10,5	TOINOX	127€

## PVP válvulas y adaptadores

	1/2" toma 5 cm	
Válvula doble monobitubo	PVL2	127€

## PVP rejilla

Medidas (cm)			
52x5,3x0,8	Pizarra	KITRCP52	27€
	Oak	KITRCO52	
	Liso	KITRCL52	
	Lastra	KITRCLA52	
	Concrete	KITRCC52	

	1/2" toma 5 cm	1/2" toma 5 cm
Válvula mando	Derecha VLVD 76€	Izquierda VLVI 76€

	Cromado 1/2"	
Detentor lateral	Derecha VLDD 53€	Izquierda VLDI 53€

	Cromado	
Cabezal termostático	PVLCT	65€

	Cobre Ø14		Cobre Ø15		16x2		18x2		a 3/4" EK	
Adaptador tubo cobre	PVLAC14 8€	PVLAC15 8€	Adaptador tubo multicapa	PVLAM16X2 9€	PVLAM18X2 9€	Adaptador FIL 24-19 F	VLR34 8€			

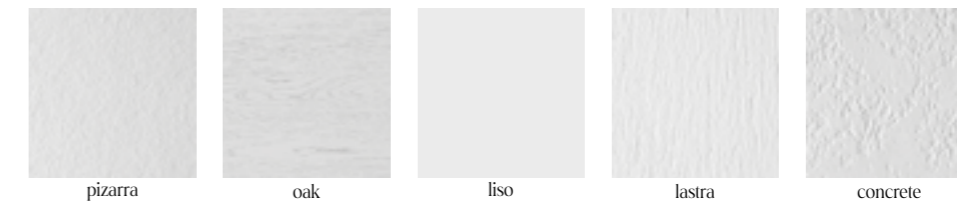

colores flora

multicolor TX y drop: +10%

acabado cement: +10%

+20%

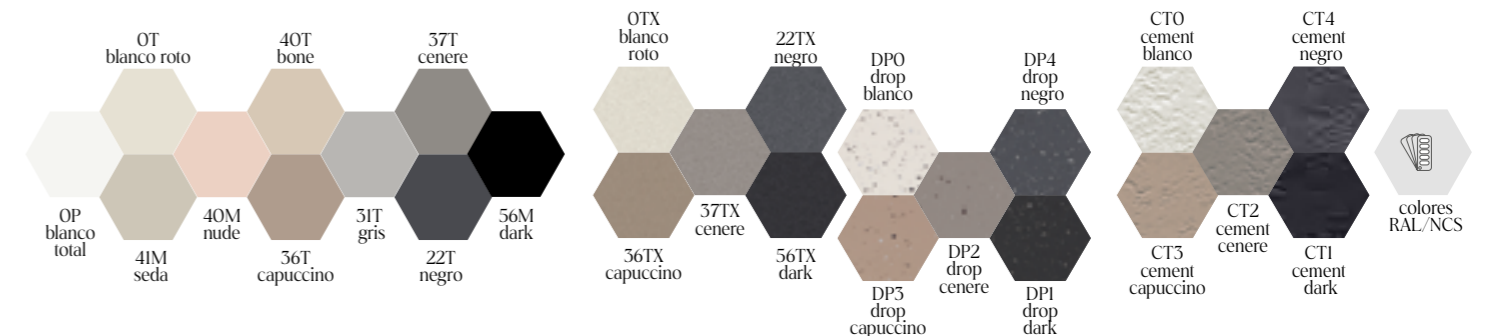

# vulcano radiador

## Características

**Radiador eléctrico**  
Profundidad: 6,5 cm

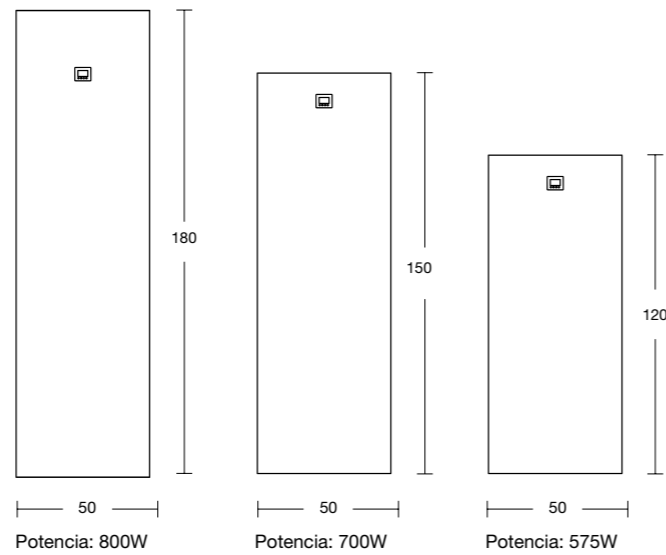

Sistema de anclaje a pared ver pág. 301

## Toallero

Profundidad: 4,4 cm

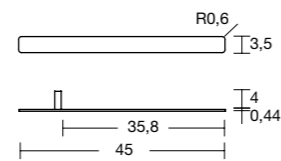

NOTA: Toallero cromado opcional  
Se pueden añadir 1 ó 2 unidades.  
Si no se especifica lo contrario, la  
colocación será con el soporte a la  
izquierda y la abertura a la derecha



Con toallero

Vista trasera

## Pantalla digital de control



## Enchufes



- Enchufe España - Shuko EU  
Clavija Tipo F
- Enchufe UK  
Clavija Tipo G

## PVP

Medidas (cm)		122	152	182	
Pizarra	VUVEP120		VUVEP150	VUVEP180	
Oak	VUVEO120		VUVEO150	VUVEO180	
54 Liso	VUVEL120	1.035€	VUVEL150	VUVEL180	1.370€
Lastra	VUVELA120		VUVELA150	VUVELA180	
Concrete	VUVEC120		VUVEC150	VUVEC180	
<b>Espesor (cm)</b>		<b>6,5</b>	<b>6,5</b>	<b>6,5</b>	

## PVP toallero

Medidas (cm)		
45x4,4x3,5	TOLAT	110€

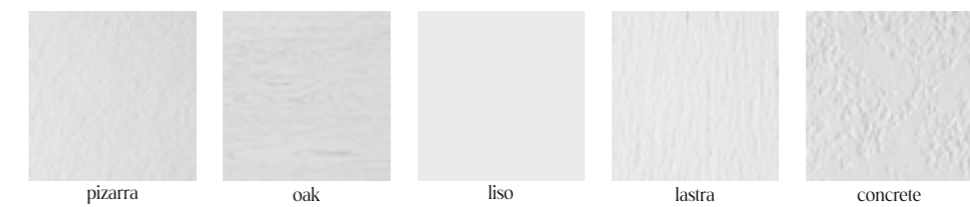

colores flora

multicolor TX y drop: +10%

acabado cement: +10%

+20%

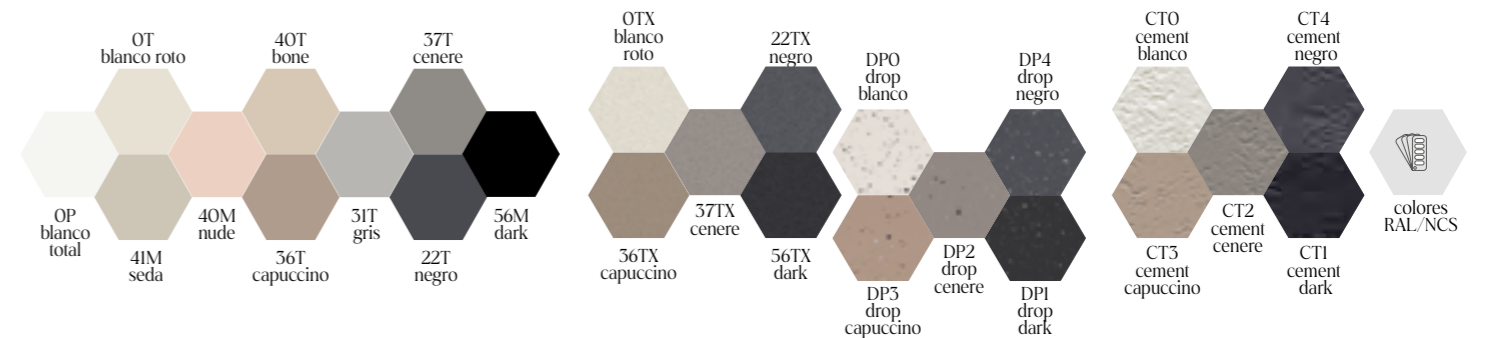

# sets de ducha

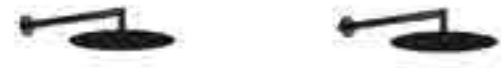

Senso kit empotrado ducha monomando

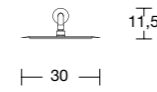

Senso kit empotrado ducha termostático

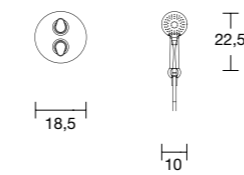
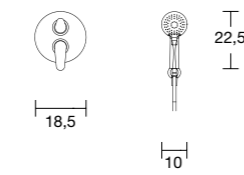
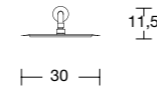

Fonte columna ducha monomando

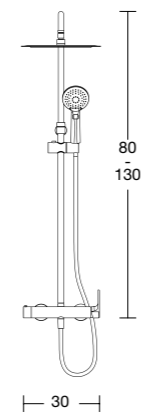

Fonte columna ducha termostático

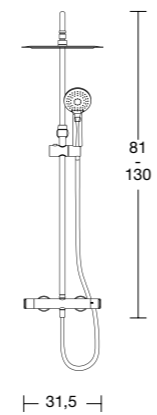

PVP

Medidas (cm)	Kit empotrado Senso				Columna Fonte				
	Monomando		Termostático		Monomando		Termostático		
Sets ducha	Cromo	GR004	445€	GR010	605€	GR001	400€	GR007	540€
	Blanco	GR005	590€	GR011	785€	GR002	530€	GR008	700€
	Negro	GR006	590€	GR012	785€	GR003	530€	GR009	700€

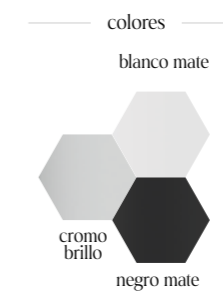



rok<sup>NEW</sup> | sen | icon | frame | synergy | making  
encimeras | espejos | compactos



## MUEBLES DE BAÑO



# INSPIRACIÓN FIORA



# ESPACIOS FIORA

paneles  
radiadores  
bañeras  
accesorios  
hylla

paneles  
sets de ducha  
espejos  
encimeras  
y lavabos  
muebles  
platos de ducha

# muebles compactos

No disponible a medida  
Más información, pág. 254-273

rok<sup>NEW</sup>  
fondo 51



sen  
fondo 51



frame  
fondo 51

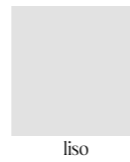
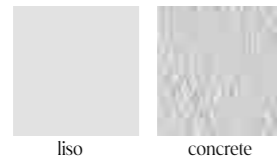

icon  
fondo 35



synergy  
fondo 46



making  
fondo 48

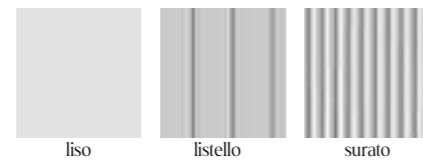
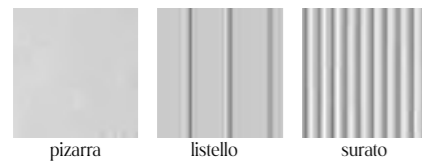

# encimeras para compactos

No disponible a medida  
Más información, pág. 254-273

Cerámica Touch 46



Cerámica Touch 46



Cerámica Form



Cerámica Form



Mineral Composite



Mineral Composite



Silexpol®



Silexpol® Loki



Silexpol® Sen



Cerámica Form



Silexpol® Frame



Cerámica Touch



Cerámica Kera



Mineral Composite



Silexpol®



Silexpol®



Silexpol®



rok<sup>NEW</sup>  
fondo 51

sen  
fondo 51

frame  
fondo 51

synergy  
fondo 46

making  
fondo 48

# muebles modulares



rok<sup>NEW</sup>  
fondo 51



liso concrete



sen  
fondo 51

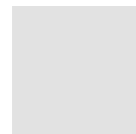

liso



synergy  
fondo 46



liso listello surato



making  
fondo 48



liso pizarra oak stucco

# encimeras para modulares

Encimeras integradas

Consolas integradas

Encimeras semientcastre

Encimeras sobremesa

Consolas sobremesa

silexpol®



pure



mineral size



mineral composite



cerámicas



# modular y a medida rok

silexpol®

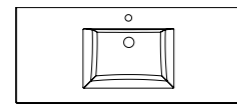

encimera con lavabo bajoencimera

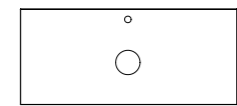

encimera con lavabo sobremesa

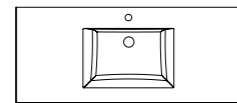

encimera con lavabo semiencastre

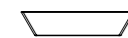

Loki

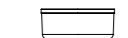

Frezio

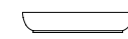

Omicron



Thot semiencastre

cerámica



Bandeja Touch

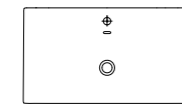

encimera con lavabo integrado touch

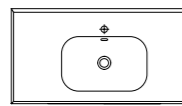

encimera con lavabo integrado form

base 4 cm

bandeja



coqueta



coqueta con balda lateral



coquetas

1 cajón + cajón interior



2 cajones



portalavabos



Columna



Semicolumna con barandilla

auxiliares

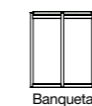

Banqueta



Toallero

pata

estructura

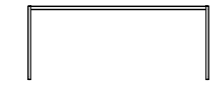

estructura y pata

# colección rok

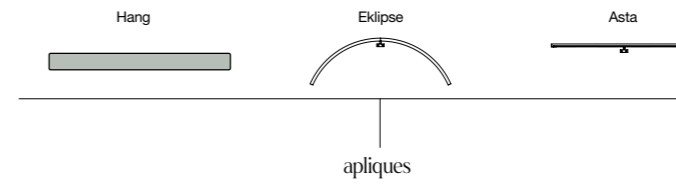

apliques

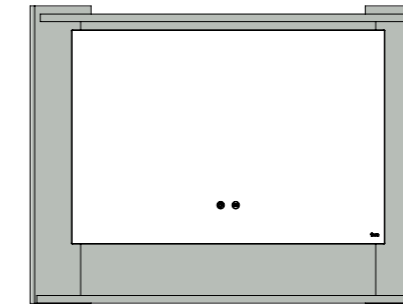

espejos

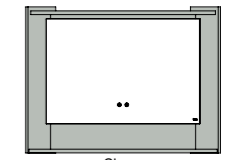

Sharp

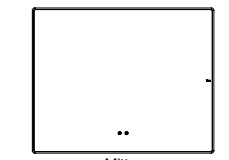

Mitter

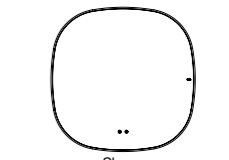

Shape

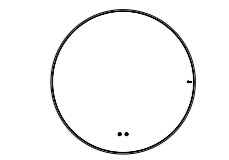

Tondo

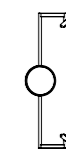

Lukk

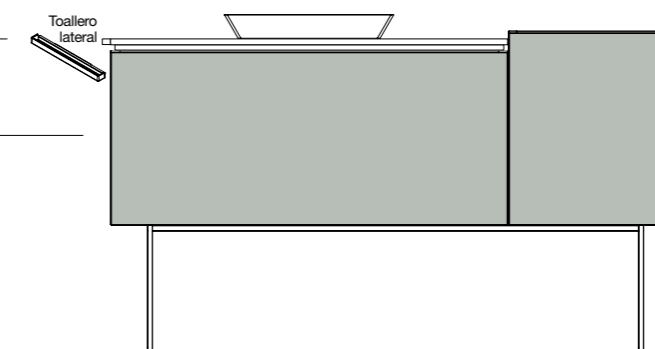

Toallero lateral

# modular y a medida sen

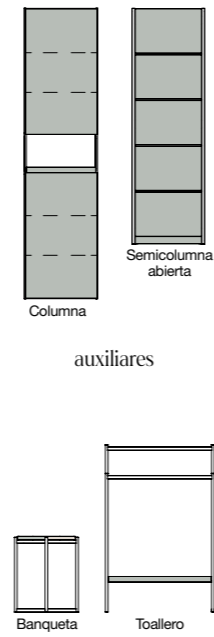
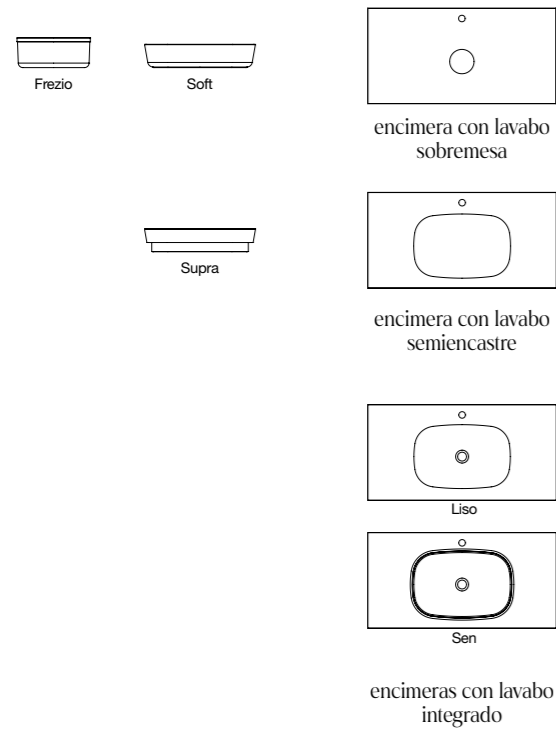

auxiliares

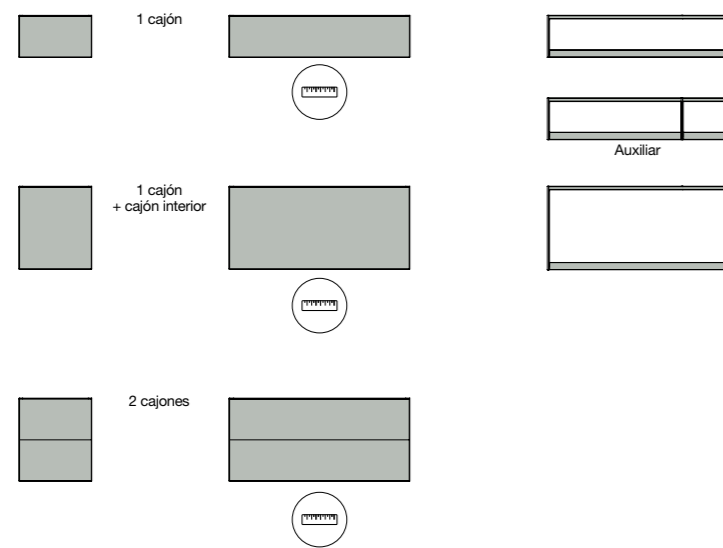

coquetas

portalavabos

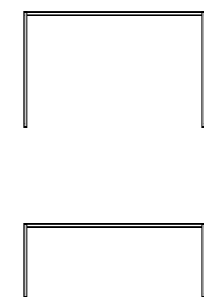
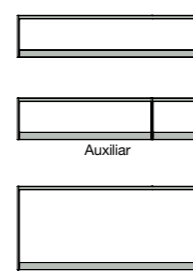

patas

# colección sen



apliques

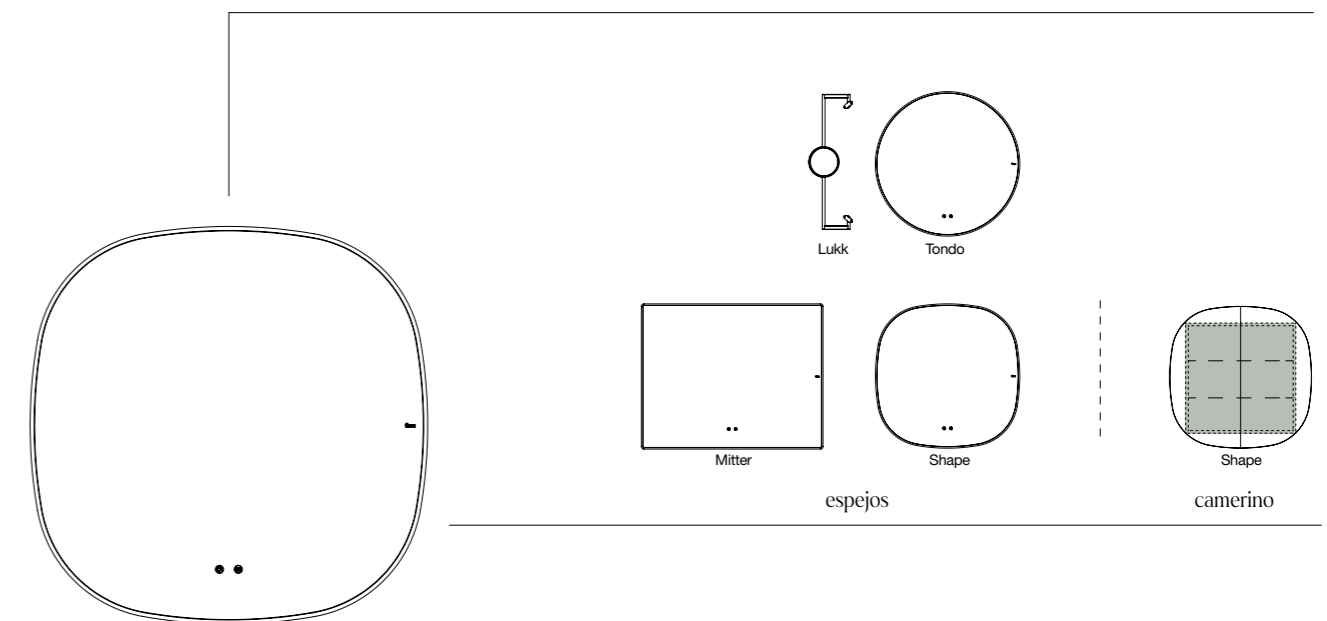

espejos

camerino

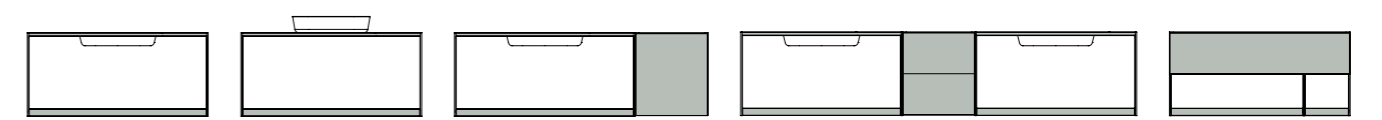
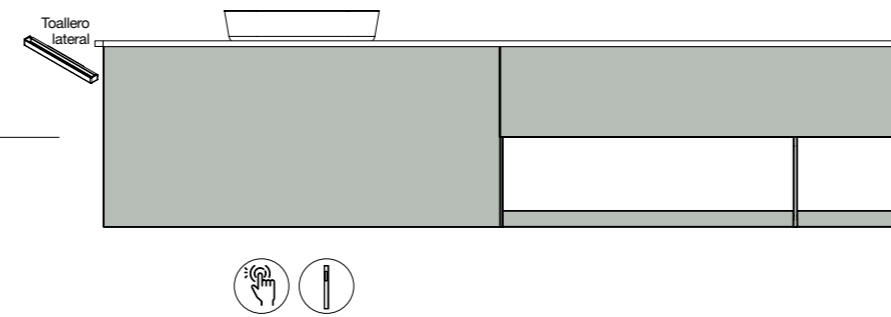

suspendidos

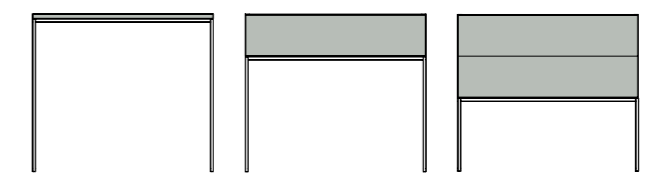

con patas

# modular y a medida synergy

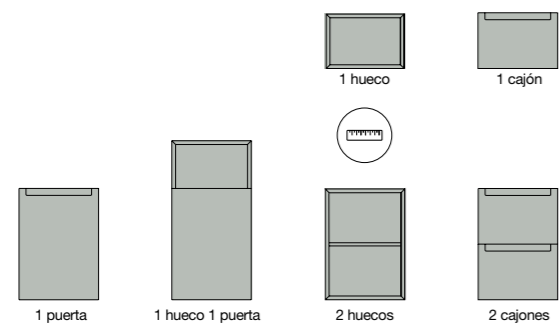
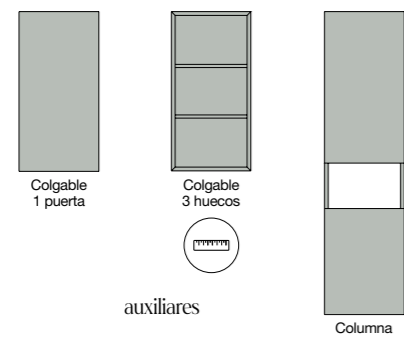
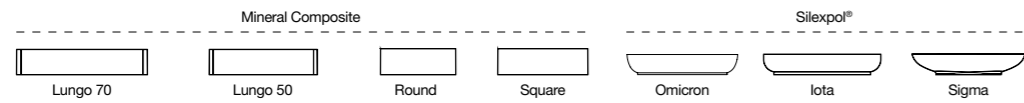

coquetas

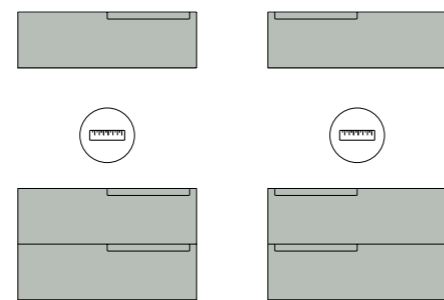

portalavabos

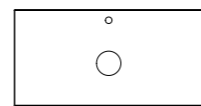

encimeras con lavabo sobremesa

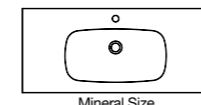

Mineral Size

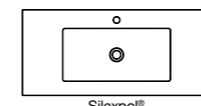

Silexpol®

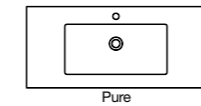

Pure

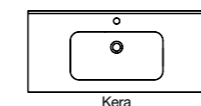

Kera

encimeras con lavabo integrado

# colección synergy

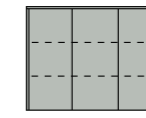

camerino

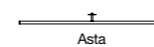

Asta



Arhi

apliques

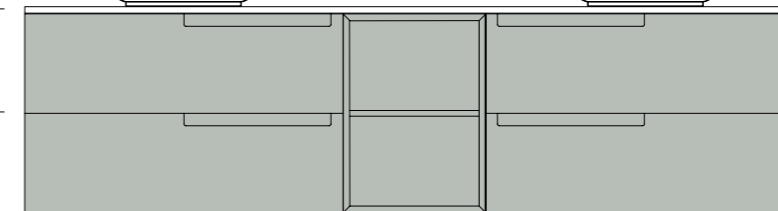

DiBase

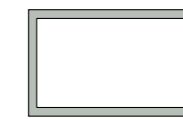

Making



Halo



Halo

espejos



# modular y a medida making

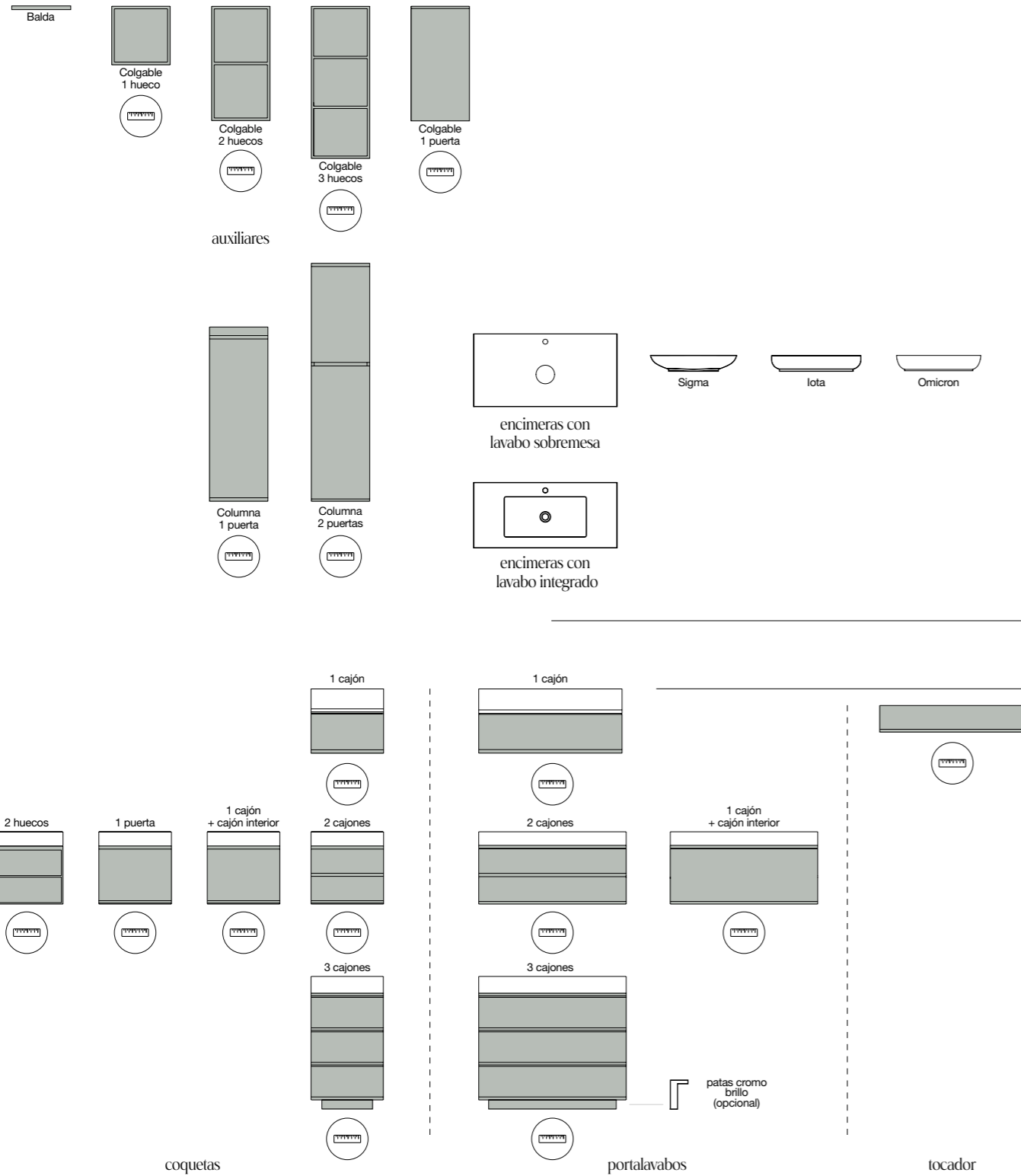

# colección making

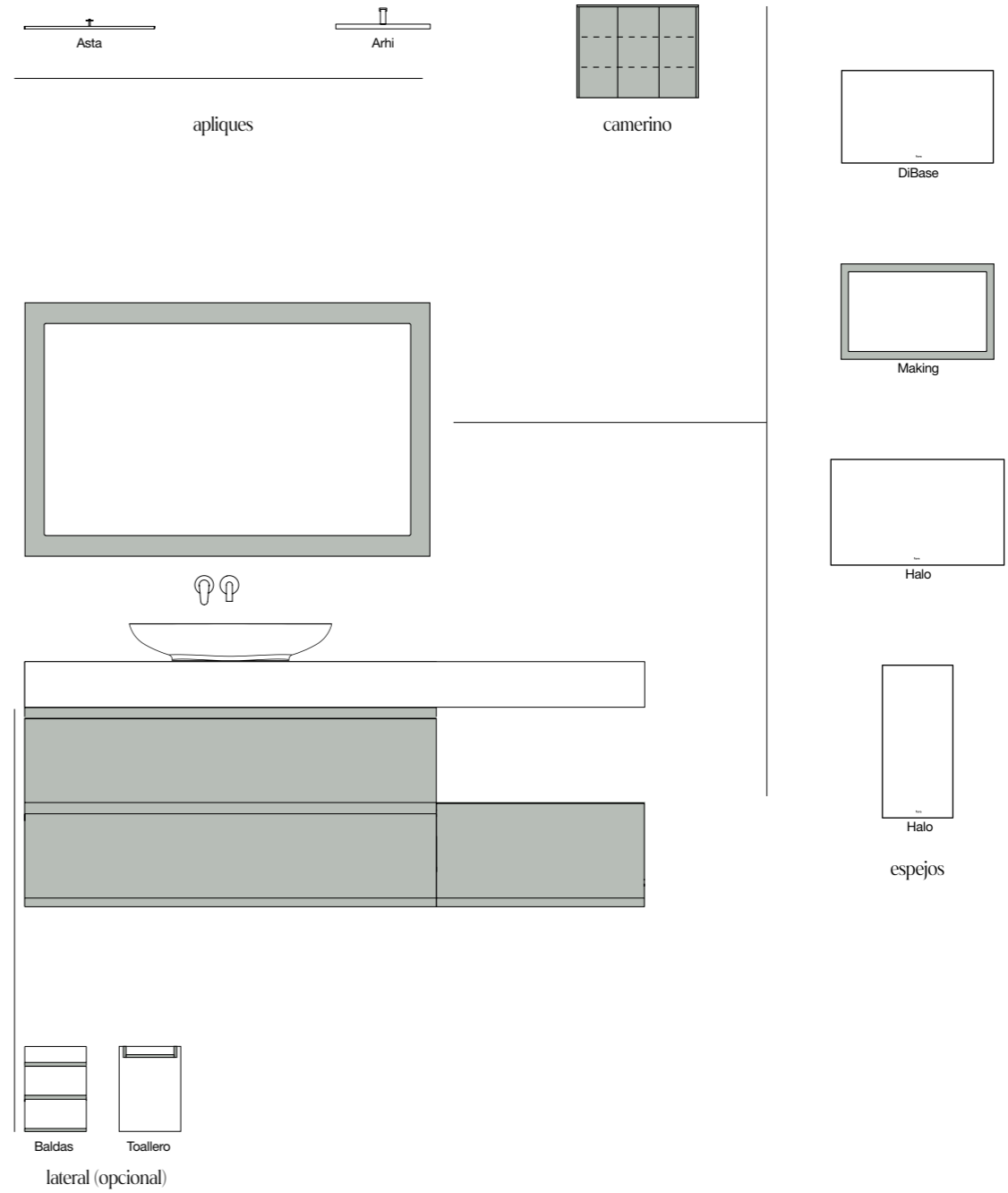

# cajones hettich

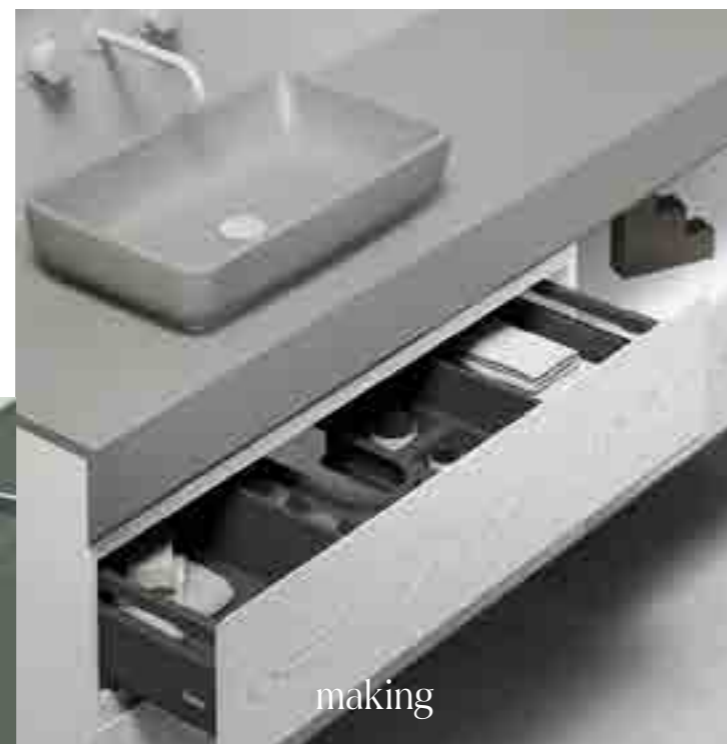

Cajón Hettich | colección Making



Cajón Hettich | colección Synergy



# cajones blum



Cajón Blum | colección Rok



Cajón Blum | colección Frame

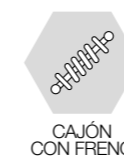

Cajón Blum | colección Sen



# lavabos de sobremesa

## silexpol®

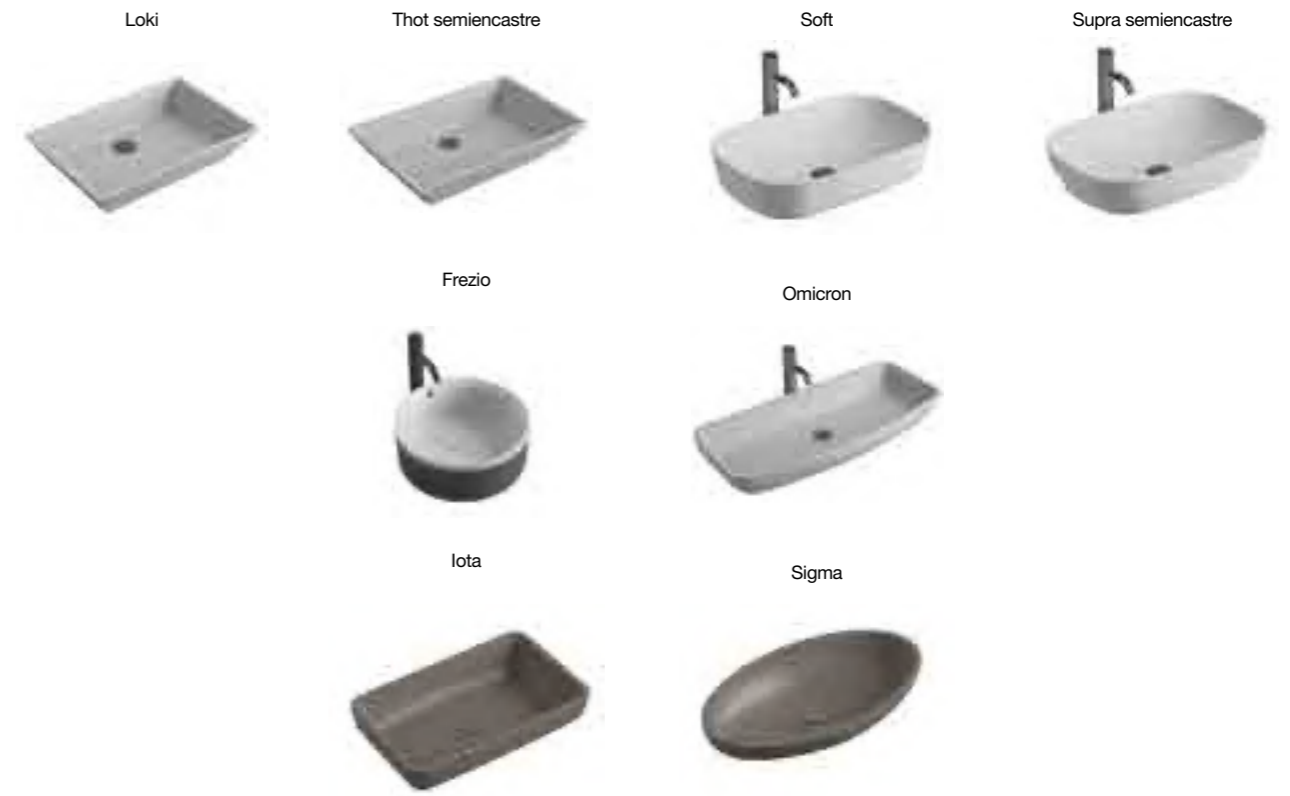

## mineral composite



# espejos y camerinos

## espejos con trasera y sin iluminación

Di Base



Making



## espejos con trasera (personalización de color) y con iluminación y antivaho opcional

Motif



Motif R



## camerinos

Columna Icon



Camerino Shape



Camerino Qube 2 puertas



Camerino Qube 3 puertas



## apliques

Hang



Asta



Eklipse



Arhi



Asta: válido para modelos Mitter y Motif. Eklipse: válido para modelo Tondo.  
Arhi: recomendado para los espejos con tablero y camerinos.

# espejos retroiluminados

## espejos con trasera (personalización de color)

Sharp



Mitter



Tondo



Lukk



Shape



## espejos con iluminación

Halo



Halo



## espejos diseño fiora

Icon



Icon con grifería empotrada



Icon circular





# complementos



Toallero lateral



Toallero



Banqueta



Bandeja  
sobrecimera



Bandeja para  
lavabo Touch



Mesa auxiliar Midnight  
bañera Teary



Mesa auxiliar Midnight  
bañera Ovaly

## accesorios hylla



estante



toallero



estante toallero



repisa



bandeja



NEW  
**rok**  
Diseño arquitectónico  
de líneas rectas y depuradas

## muebles

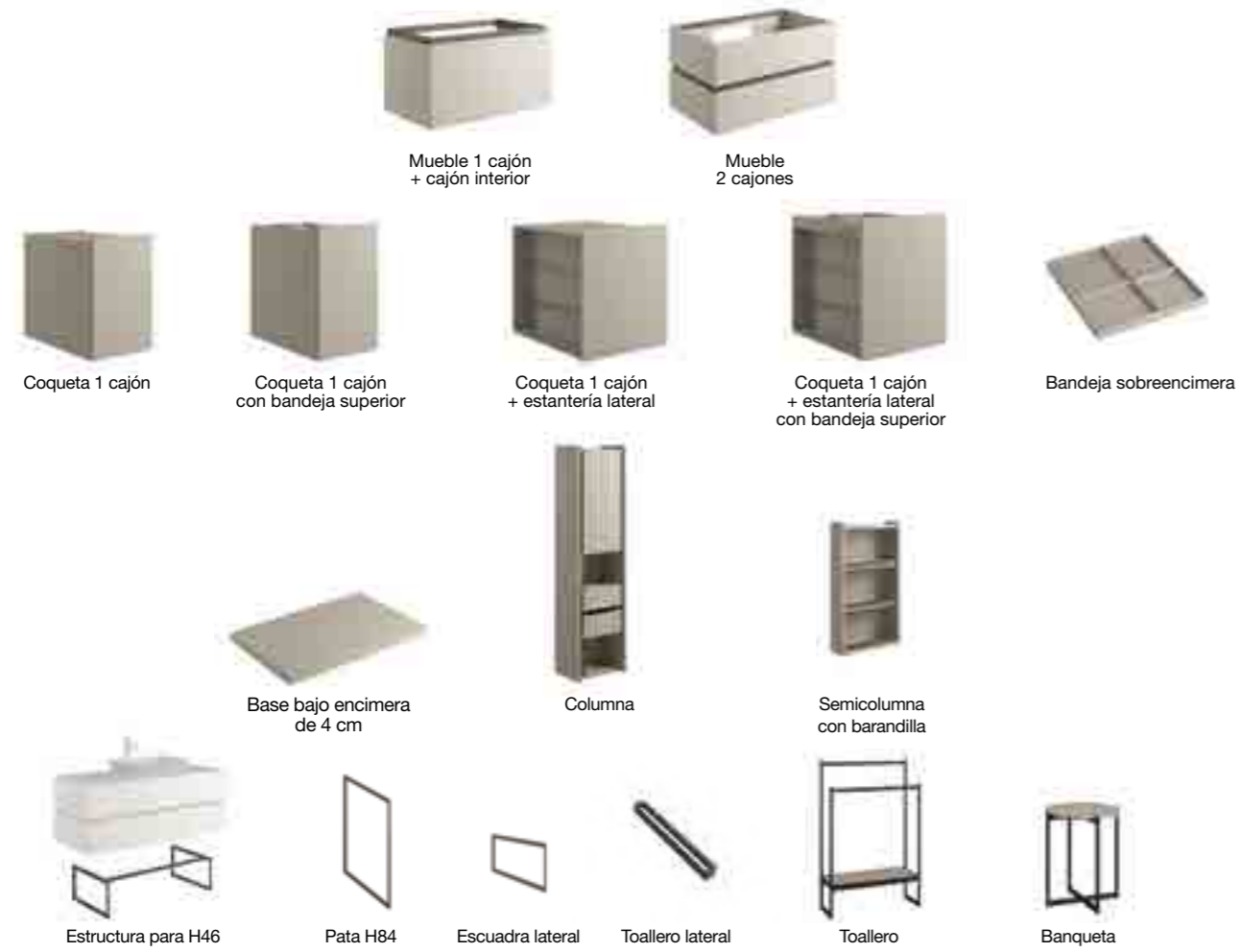

## apliques

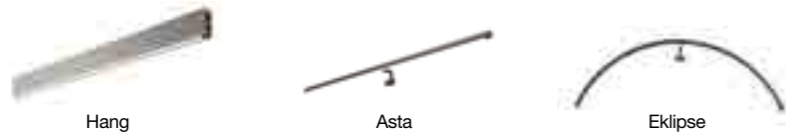

colección fiora | multicolor TX y liso  
Muebles, espejos, encimeras, lavabos y aplique Hang

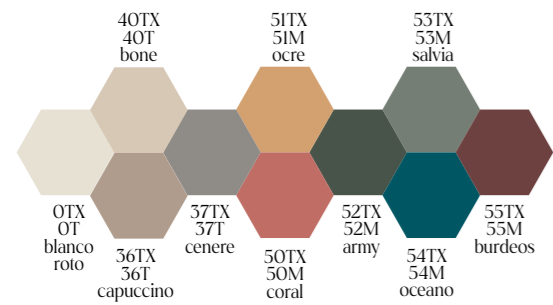

textura concrete  
Muebles, encimeras, espejos y aplique Hang

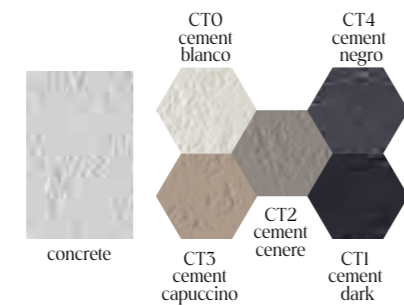

acabado drop  
Muebles, espejos, encimeras, lavabos y aplique Hang

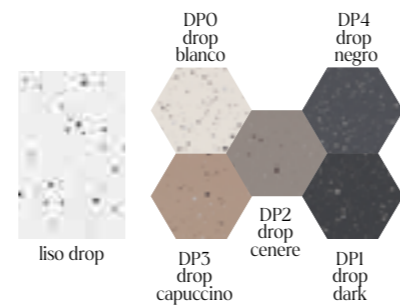

## espejos



## encimeras



## lavabos

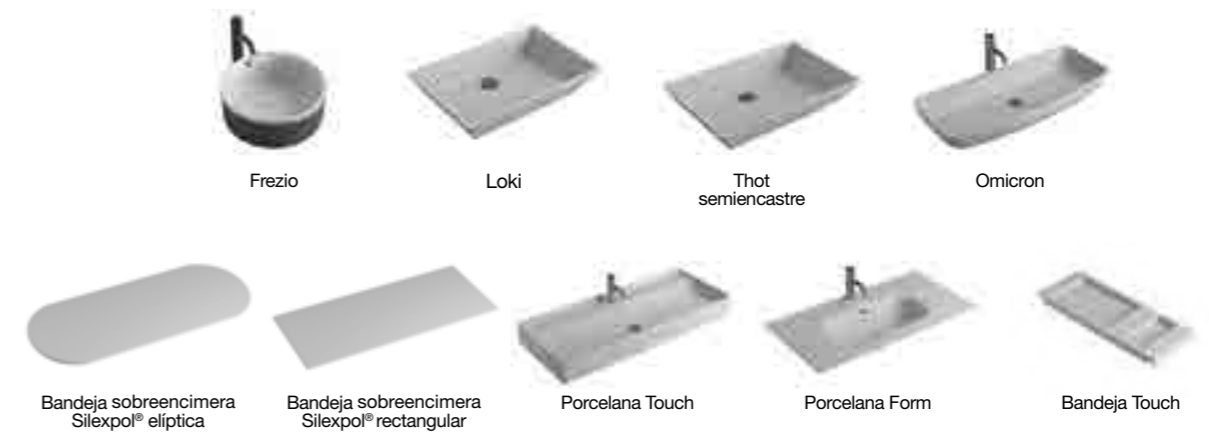

metalizado  
Muebles, hierros, espejos y apliques

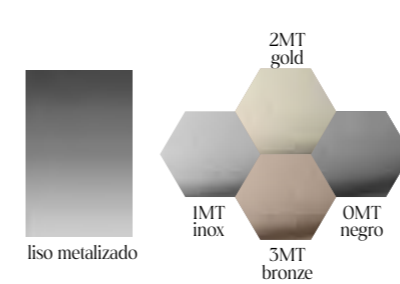

arpa  
Detalle muebles

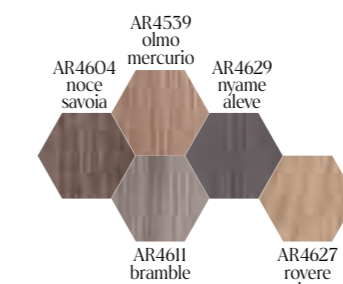

textura lino  
Detalle muebles

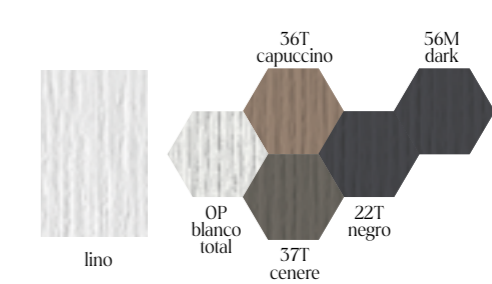

gama 3



### acabados | muebles

colección fiora | gama 2

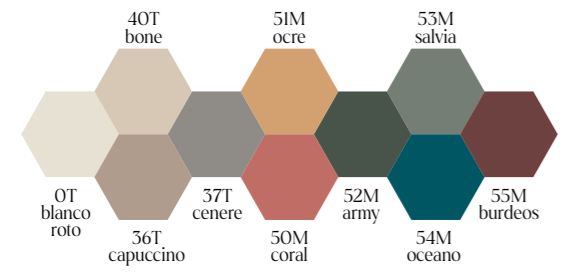

multicolor TX | gama 2.1 (gama 2 +10%)

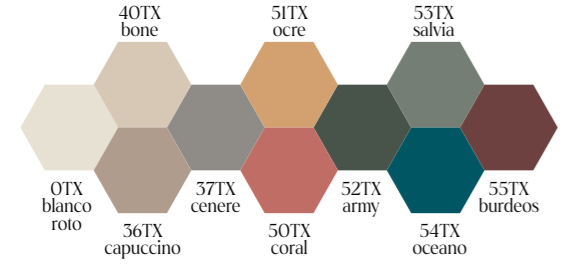

metalizado | gama 2.1 (gama 2 +10%)

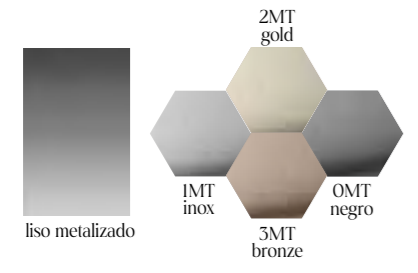

acabado drop | gama 2.1 (gama 2 +10%)

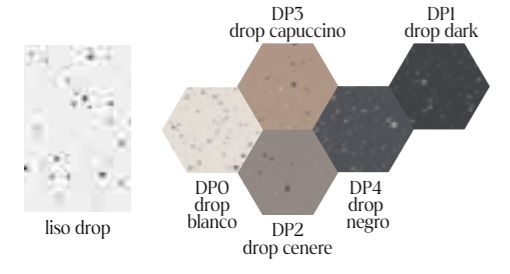

acabado cement | gama 2.1 (gama 2 +10%)

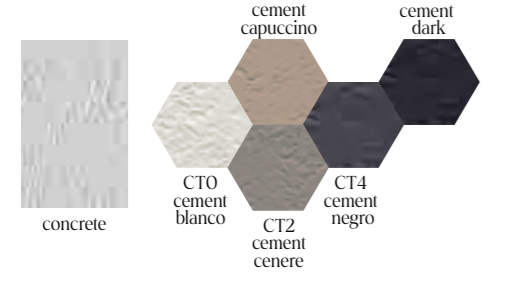

gama 5 (gama 2 +20%)



### acabados | detalle muebles

arpa

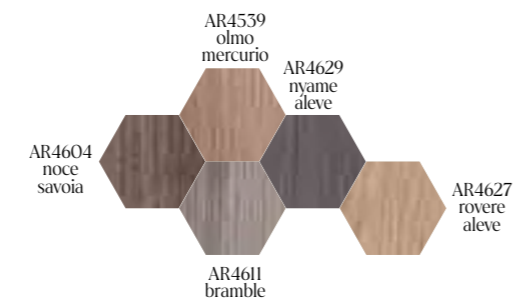

textura lino

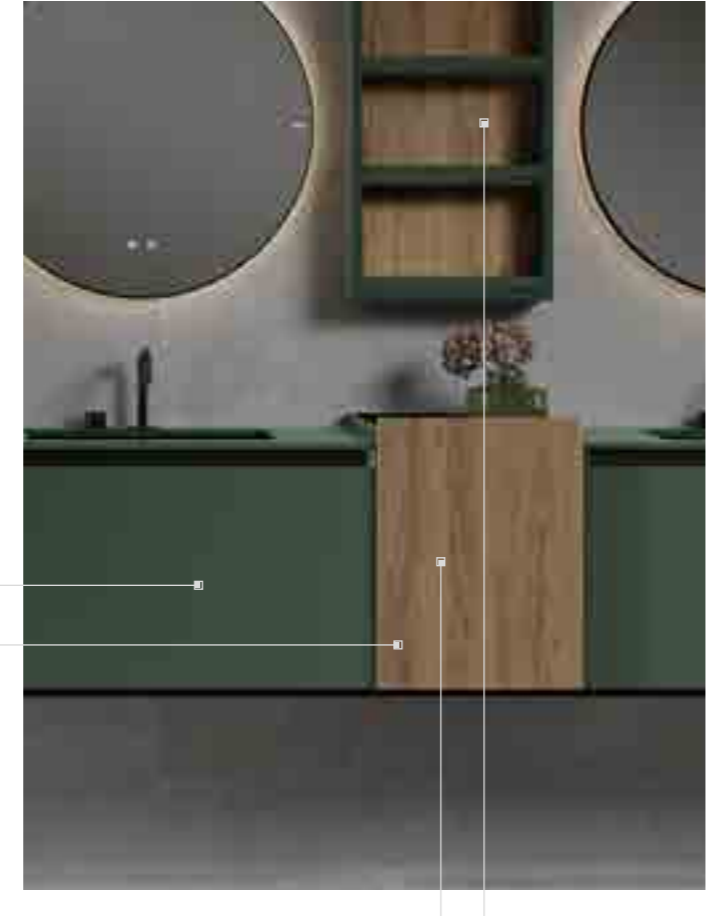
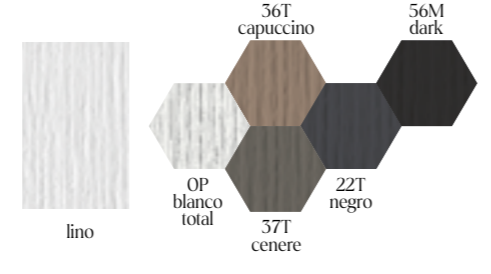

### acabados | encimeras

colección fiora

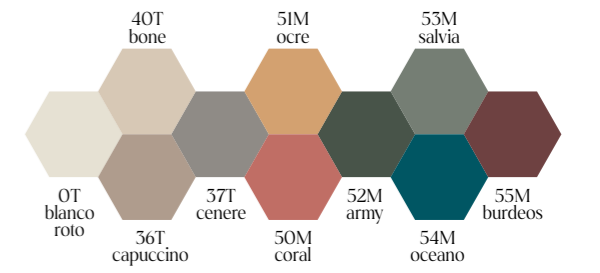

multicolor TX

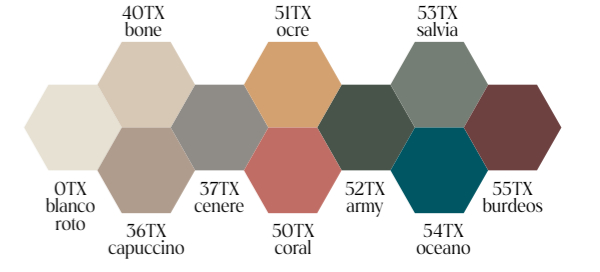

acabado drop

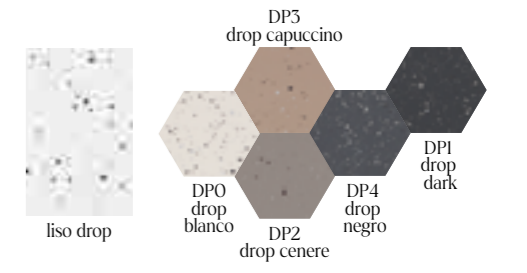

acabado cement

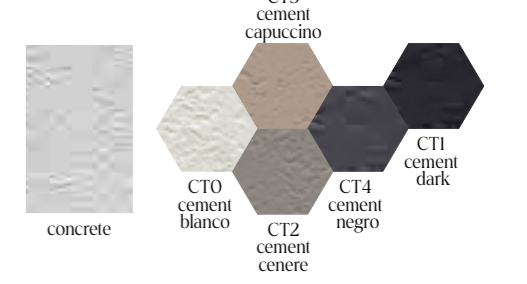

### acabados | hierros

metalizado

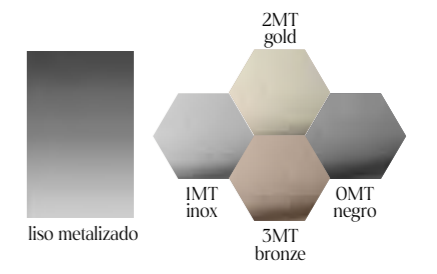



# colores fiora

## colección fiora | gama 2

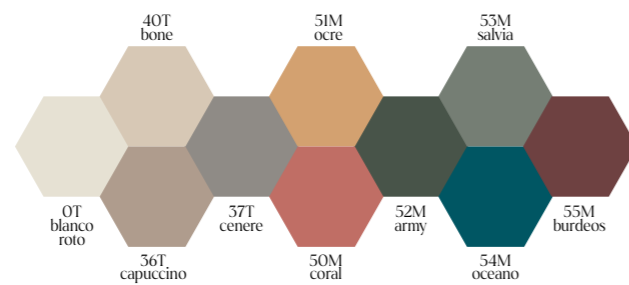

## paleta fiora | gama 2

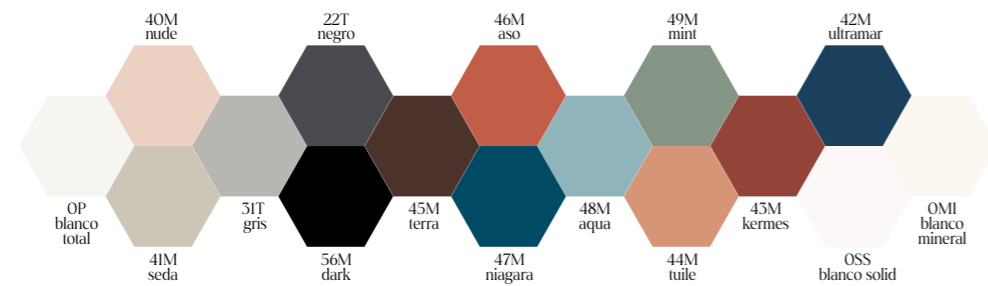

## multicolor TX | gama 2.1 (gama 2 -10%)

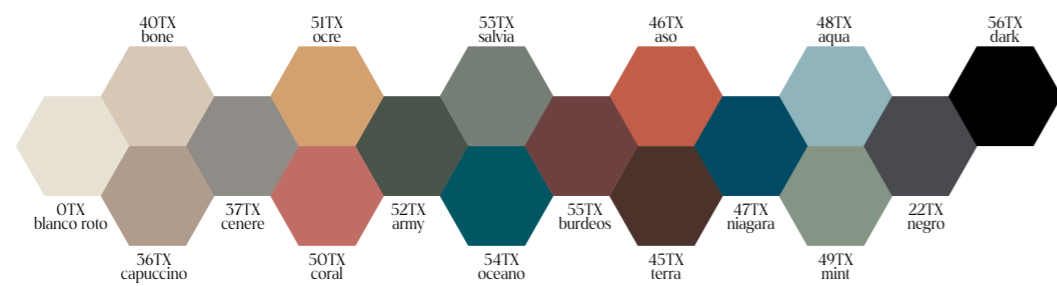

## metalizado

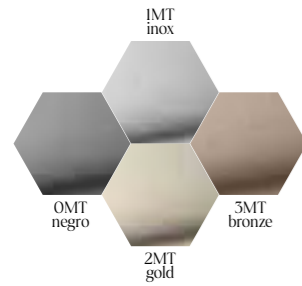

## drop

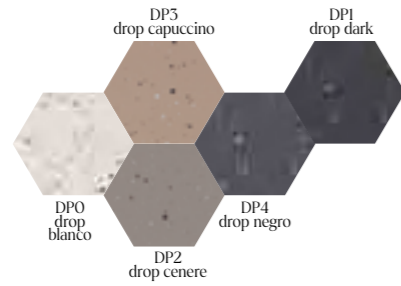

## acabado cement

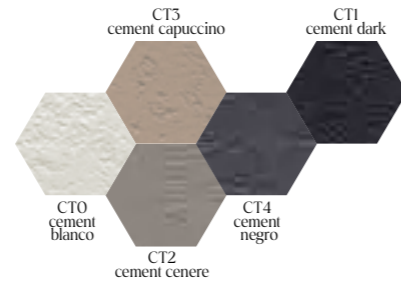

## gama 5 (gama 2 -20%)



## acabados | muebles y encimeras

### texturas

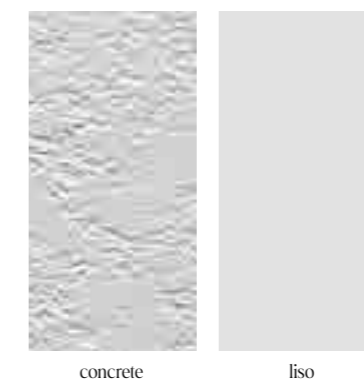

- Detalles mueble:**
- Frente coqueta
  - Trasera lateral coqueta con baldas
  - Trasera colgable
  - Frontes y puerta columna
  - Trasera espejo (solo Arpa)



solo detalles

### acabados

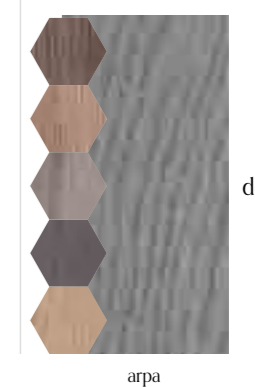
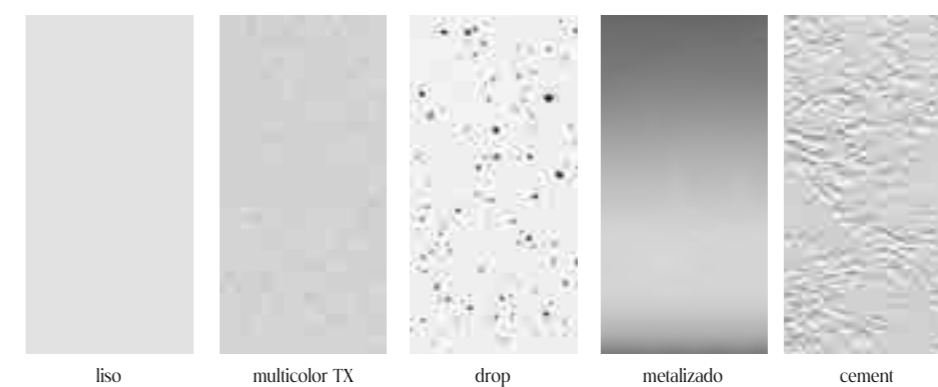

solo detalles



### construcción mueble

**Mueble 1 cajón**  
Opción uñero superior bicolor (Liso o Concrete)



**Mueble 2 cajones**  
Opción uñero central bicolor (Liso o Concrete)



### muebles



Barra frontal metálica lacada

**Detalles de fabricación de muebles:**  
Trasera y vista lateral. Preparado para vacío sanitario

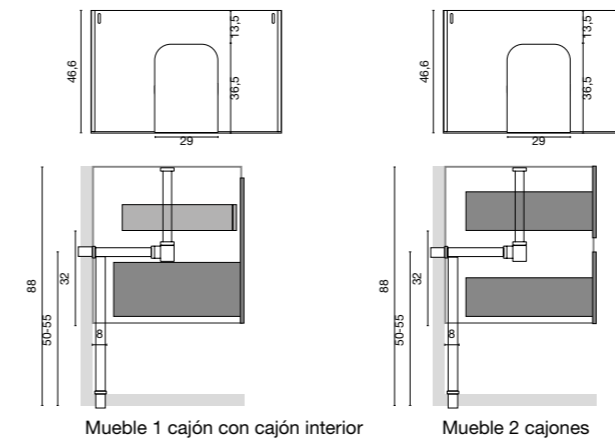

Mueble 1 cajón con cajón interior

Mueble 2 cajones

**Detalles de fabricación de muebles:**

- Frentes de 19 mm DM terminados a 2 caras (detalles en Arpa, opcional)
- Costados de 19 mm DM terminados a 2 caras (interiores en petróleo)
- Cajón Blum con extracción total y freno
- Bisagras con freno en la parte superior acabado pavonado
- Portaestante ferramenta metálico acabado pavonado
- Barra frontal de mueble metálica lacada
- Barra trasera de mueble y colgador ferramenta metálico
- Salvafón con embellecedor metálico diseño Fiora
- Vaciado sanitario incluido en el precio

**Conexión de tomas y desagües**

Tipología	Altura desagüe (cm)	Altura mueble (cm)
Muebles estándar y sobremesa suspendidos de 2 cajones	50-55	88
Muebles estándar y sobremesa suspendidos de 1 cajón + cajón interior	70	88

### incrementos

Descripción	Ref.	PVP	Descripción	Ref.	PVP
Sifón muebles	3405A1	5€	Válvula muebles de seguridad	SIFONS	40€
Válvula clic-clac redonda cromo con logotipo	34005A3470	20€	Multicolor TX, Metalizado, Drop y Cement - GAMA 2.1		GAMA 2 +10%
Válvula clic-clac redonda blanco con logotipo	34005A3471	40€	Colores RAL/NCS y fondos especiales - GAMA 3		GAMA 2 +20%
Válvula clic-clac redonda blanco Solid con logotipo	34005A3472	20€	Escuadra 40 cm para consola	USEMP	35€/ud
Válvula clic-clac redonda color Fiora con logotipo	34005A3473	40€	Regleta de aluminio	COPETE_I	0,22€/cm
Válvula clic-clac redonda color texturado Fiora	34005A3473	45€	Regleta de ajuste muebles	REGLETA	20€
Válvula clic-clac redonda Blanco Mineral con logotipo	34005A3474	40€	Siclean limpiador profundo	SICLEAN1	6€
Válvula clic-clac redonda color RAL/NCS con logotipo	34005A3473	50€	Kit de reparación	KIT_REP	S/C

## muebles

### mueble 1 cajón + cajón interior



		GAMA 2	GAMA 2.1	GAMA 3	
Concrete	Liso	Ancho (cm)	Colores colección y paleta liso	Multicolor TX Metalizado Drop Cement	RAL/NCS
RCMERI01	RLMERI01	73	735€	810€	880€
RCMERI02	RLMERI02	83	760€	835€	910€
RCMERI04	RLMERI04	103	875€	965€	1.050€
RCMERI06	RLMERI06	123	915€	1.005€	1.100€

A medida: entre 73 y 123 cm (PVP medida superior)  
Posibilidad combinación bicolor mueble uñero. Indicar color uñero

### mueble 2 cajones



		GAMA 2	GAMA 2.1	GAMA 3	
Concrete	Liso	Ancho (cm)	Colores colección y paleta liso	Multicolor TX Metalizado Drop Cement	RAL/NCS
RCMERC01	RLMERC01	73	735€	810€	880€
RCMERC02	RLMERC02	83	760€	835€	910€
RCMERC04	RLMERC04	103	875€	965€	1.050€
RCMERC06	RLMERC06	123	915€	1.005€	1.100€

A medida: entre 73 y 123 cm (PVP medida superior)  
Posibilidad combinación bicolor mueble uñero. Indicar color uñero

### coqueta 1 cajón + cajón interior



		GAMA 2	GAMA 2.1	GAMA 3			
Concrete	Liso	Arpa	Lino	Ancho (cm)	Colores colección y paleta liso	Multicolor TX Metalizado Drop Cement	RAL/NCS
RCMERI30	RLMERI30	RxMERI30	RLNMERI30	30	630€	695€	755€
RCMERI00	RLMERI00	RxMERI00	RLNMERI00	40	655€	720€	785€

\*Bandeja superior con incremento: 130€  
Cajón con Led interior  
Especificar color Lino o Arpa en el frente (\*)  
El PVP depende del acabado del armazón, no del frente

### coqueta 1 cajón + cajón interior + estantería lateral

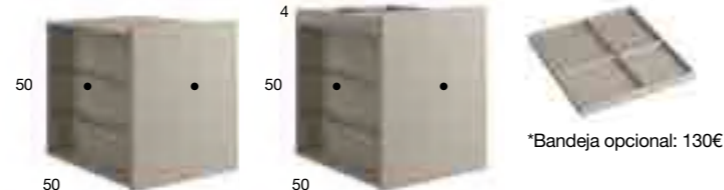

		GAMA 2	GAMA 2.1	GAMA 3				
Concrete	Liso	Arpa	Lino	Ancho (cm)	Colores colección y paleta liso	Multicolor TX Metalizado Drop Cement	RAL/NCS	
DCHA IZQ	RCMERIB00D	RLMERIB00D	RxMERIB00D	RLNMERIB00D	40	720€	790€	865€
DCHA IZQ	RCMERIB50D	RLMERIB50D	RxMERIB50D	RLNMERIB50D	50	730€	805€	875€

\*Bandeja superior con incremento: 130€  
Cajón con Led interior  
Especificar color Lino o Arpa en el frente y fondo estantería lateral (\*)  
El PVP depende del acabado del armazón, no del frente

### base bajo encimera 4 cm



		GAMA 2	GAMA 2.1	GAMA 3	
Liso	Arpa	Ancho (cm)	Colores colección y paleta liso	Multicolor TX Metalizado Drop Cement	RAL/NCS
SLMEBE01	SxMEBE01	70	155€	170€	185€
SLMEBE02	SxMEBE02	80	165€	180€	200€
SLMEBE04	SxMEBE04	100	220€	240€	265€
SLMEBE06	SxMEBE06	120	250€	275€	300€

Base para lavabos de sobremesa. Añadir tapa de Silexpol® en caso de encimera. Para vaciados especiales, mandar cotas

Códigos acabados (x):  
**LISO** | L: Liso | **Arpa** | N: Noce Savoia | O: Olmo Mercurio | B: Bramble | Y: Nyame Alevé | R: Rovere Alevé | **Li**: Lino | **C**: Concrete | **METAL** | G: Gold | B: Bronze | N: Negro | I: Inox

### pata simple h84

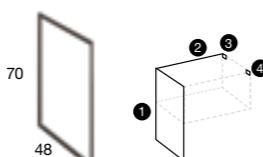

DCHA IZQ	SPAT84D	SPAT84I	Ancho (cm)	Metalizado
			48	270€

PVP por unidad  
Las 4 piezas vienen por separado

### escuadra lateral simple h23

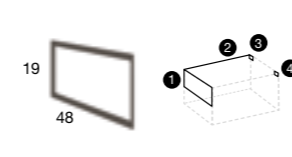

DCHA IZQ	SESC84D	SESC84I	Ancho (cm)	Metalizado
			48	210€

PVP por unidad  
las 4 piezas vienen por separado

Hacemos tu mueble a medida.  
Fondo reducido: Corredera de 30 cm, mueble de 38 cm.  
Corredera de 35 cm, mueble de 45 cm.  
Otras medidas y opciones, consultar PVP.



### estructura para h46



Integrado H40	Sobremesa H28	Ancho (cm)	Metalizado
SxPMI4601	SxPMS4601	70	355€
SxPMI4602	SxPMS4602	80	390€
SxPMI4604	SxPMS4604	100	445€
SxPMI4605	SxPMS4605	110	460€
SxPMI4606	SxPMS4606	120	475€
SxPMI46*	SxPMS46*	130	495€
SxPMI4607	SxPMS4607	140	525€
SxPMI46*	SxPMS46*	150	550€
SxPMI4608	SxPMS4608	160	575€
SxPMI46*	SxPMS46*	170	595€
SxPMI46*	SxPMS46*	180	610€
SxPMI46*	SxPMS46*	190	620€
SxPMI4610	SxPMS4610	200	630€

\*Especificar medidas

## columna y auxiliar

### columna 1 puerta y 2 cajones



		GAMA 2	GAMA 2.1	GAMA 3				
DCHA IZQ	RCCPU00	RLCPU00	RxCPU00	RLNCPU00	Ancho (cm)	Colores colección y paleta liso	Multicolor TX Metalizado Drop Cement	RAL/NCS
					40	1.045€	1.150€	1.255€

Columna con Led interior  
Especificar color Lino o Arpa en el frente (\*)  
El PVP depende del acabado del armazón, no del frente

### semicolumna con barandilla



		GAMA 2	GAMA 2.1	GAMA 3				
DCHA IZQ	RCCS75	RLCS75	RxCs75	RLNCS75	Ancho (cm)	Colores colección y paleta liso	Multicolor TX Metalizado Drop Cement	RAL/NCS
					40	480€	530€	575€

Especificar color Lino o Arpa en la trasera (\*)  
El PVP depende del acabado del armazón, no del frente

### bandeja sobreencimera



Liso	Ancho (cm)	PVP
RBANDEJA30	30	130€
RBANDEJA40	40	130€
RBANDEJA50	50	130€

### toallero lateral



Para estructura	Para mueble	Ancho (cm)	Metalizado
SxTOALLEROE	RxTOALLEROM	48	100€

### toallero



Toallero	Ancho (cm)	Metalizado
SxTO	60	465€

Especificar acabado para la bandeja

### banqueta



Ref.	Ancho (cm)	Metalizado
SxBQ35	40	345€

Especificar acabado para la tapa



### encimeras y consolas silexpol®

#### Silexpol® ¿Qué nos hace únicos?

Nuestras encimeras y consolas están fabricados en Silexpol®, un material antideslizante, limpio e higiénico y elaborado con resina de poliuretano, que aporta una mayor resistencia y elasticidad frente a roturas e impactos.

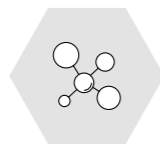

#### Tecnología Nanobath®

Patentada por Fiora, Nanobath® impide la reproducción de hongos y bacterias, con superficies de fácil limpieza y descontaminadas.

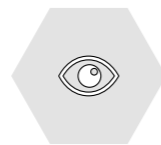

#### Acabado y aspecto

Texturas únicas y colores con acabados visualmente mate, tanto en la encimera como en los cantos.

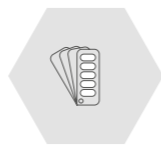

#### Colores a la carta

Las encimeras Silexpol® vienen con una gran novedad. Ahora puedes personalizar la encimera en cualquier color RAL.

fiora multicolor TX y liso

- 40TX 40T bone
- 51TX 51M ocre
- 53TX 53M salvia
- OTX OT blanco roto
- 36TX 36T capuccino
- 37TX 37T cenere
- 50TX 50M coral
- 52TX 52M army
- 54TX 54M oceano
- 55TX 55M burdeos

drop

- DPO drop blanco
- DP4 drop negro
- DP2 drop cenere
- DP1 drop dark
- DP3 drop capuccino

acabado cement

- CT5 cement capuccino
- CT1 cement dark
- CTO cement blanco
- CT2 cement cenere
- CT4 cement negro

20% colores RAL/NCS

lisso

concrete

Otros colores disponibles: pág. 111

### encimeras y consolas silexpol® | incrementos



ROK LAVABO BAJOENCIMERA LISO	Incremento
Lavabo doble	130€
Lavabo bicolor	130€/ud



ROK LAVABO BAJOENCIMERA CONCRETE	Incremento
Lavabo doble	130€
Lavabo bicolor	130€/ud



ROK LAVABO SEMIENCASTRE THOT LISO   CONCRETE	Incremento
Lavabo semiencastre doble	130€
Lavabo semiencastre bicolor	130€/ud



TOALLERO LATERAL	100€/ud



CORTE RECTO PARA ENCIMERAS ESTÁNDAR	45€/ud
CORTE RECTO PARA ENCIMERAS ESPECIALES	PVP: especiales



COPETE RECTO SIN UNIÓN LISO	COPETE_LSEN	PVP
Hasta 6cm	COPETE_C	65€ metro lineal
De 7 a 15cm		75€ metro lineal
De 16 a 25cm		130€ metro lineal

## encimeras y consolas silexpol® con lavabo bajo encimera loki



**!** NOTA: Todas las encimeras y consolas llevan orificio para el grifo salvo que se indique lo contrario.

### ENCIMERAS ESTÁNDAR CON LAVABO BAJOENCIMERA CENTRADO

Profundidad: 51 cm	(cm)	Colores Fiora			
		Encimera 1,2 cm	Consola 10 cm		
<b>74</b>	Liso	REBLO1	RLCB01	<b>465€</b>	<b>635€</b>
	Concrete	REBCO1	RCCB01		
<b>84</b>	Liso	REBLO2	RLCB02	<b>475€</b>	<b>665€</b>
	Concrete	REBCO2	RCCB02		
<b>104</b>	Liso	REBLO4	RLCB03	<b>520€</b>	<b>720€</b>
	Concrete	REBCO4	RCCB03		
<b>124</b>	Liso	REBLO6	RLCB04	<b>590€</b>	<b>795€</b>
	Concrete	REBCO6	RCCB04		
<b>126*</b>	Liso	REBL26	RLCB05	<b>720€</b>	<b>925€</b>
	Concrete	REBC26	RCCB05		
<b>146*</b>	Liso	REBL28	RLCB06	<b>840€</b>	<b>1.085€</b>
	Concrete	REBC28	RCCB06		

\*Lavabo doble

### ENCIMERAS Y CONSOLAS ESTÁNDAR

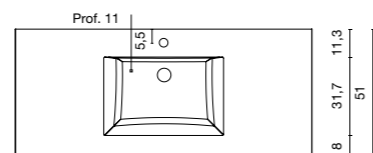

Lavabo: 51,4cm  
Profundidad seno: 10cm



### ENCIMERAS ESPECIALES CON LAVABO BAJOENCIMERA CENTRADO, DESPLAZADO O DOBLE SENO

Profundidad: 51 cm	(cm)	Colores Fiora	
		Encimera 1,2 cm	Consola 10 cm
Referencias en el cuadro lateral	<b>101</b>	<b>560€</b>	<b>760€</b>
	<b>111</b>	<b>615€</b>	<b>825€</b>
Colores RAL Incremento 20%	<b>121</b>	<b>670€</b>	<b>885€</b>
	<b>131</b>	<b>725€</b>	<b>945€</b>
Lavabo bicolor Incremento 130€/ud	<b>141</b>	<b>780€</b>	<b>1.010€</b>
	<b>151</b>	<b>835€</b>	<b>1.070€</b>
Doble lavabo Incremento 130€/ud	<b>161</b>	<b>890€</b>	<b>1.130€</b>
	<b>171</b>	<b>950€</b>	<b>1.195€</b>
	<b>181</b>	<b>1.005€</b>	<b>1.255€</b>
	<b>191</b>	<b>1.060€</b>	<b>1.315€</b>
	<b>201</b>	<b>1.115€</b>	<b>1.380€</b>
	<b>211</b>	<b>1.280€</b>	<b>1.420€</b>
	<b>221</b>	<b>1.335€</b>	<b>1.500€</b>

### ENCIMERAS ESPECIALES 1,2 CM (SIN FALDÓN)

	1 lavabo		2 lavabos	
Centrado	Liso	REBLP	REBLP2	
	Concrete	REBCP	REBCP2	
Derecha	Liso	REBLPD		
	Concrete	REBCPD		
Izquierda	Liso	REBLPI		
	Concrete	REBCPI		

### CONSOLAS ESPECIALES ESPESOR 10 CM (CON FALDÓN)

	1 lavabo		2 lavabos	
Centrado	Liso	RLCBP	RLCBP2	
	Concrete	RCCBP	RCCBP2	
Derecha	Liso	RLCBPD		
	Concrete	RCCBPD		
Izquierda	Liso	RLCBPI		
	Concrete	RCCBPI		

**!** NOTA: Incluido copete. Válvula clic clac y sifón no incluidos en el precio. Ver accesorios pág. 125. Escuadras no incluidas en el precio.



liso

concrete

## encimeras y consolas silexpol® para lavabo sobremesa



**!** NOTA: Todas las encimeras y consolas llevan orificio para el grifo salvo que se indique lo contrario.

### ENCIMERAS ESTÁNDAR PARA LAVABO SOBREMESA CENTRADO

Profundidad: 51 cm	(cm)	Colores Fiora			
		Encimera 1,2 cm	Consola 10 cm		
<b>74</b>	Liso	RESLO1	RLCS01	<b>320€</b>	<b>480€</b>
	Concrete	RESCO1	RCCS01		
<b>84</b>	Liso	RESLO2	RLCS02	<b>335€</b>	<b>490€</b>
	Concrete	RESCO2	RCCS02		
<b>104</b>	Liso	RESLO4	RLCS04	<b>370€</b>	<b>530€</b>
	Concrete	RESCO4	RCCS04		
<b>124</b>	Liso	RESLO6	RLCS06	<b>415€</b>	<b>575€</b>
	Concrete	RESCO6	RCCS06		
<b>126*</b>	Liso	RESL26	RLCS26	<b>455€</b>	<b>635€</b>
	Concrete	RESC26	RCCS26		
<b>146*</b>	Liso	RESL28	RLCS28	<b>520€</b>	<b>700€</b>
	Concrete	RESC28	RCCS28		

\*Lavabo doble

### ENCIMERAS Y CONSOLAS ESTÁNDAR

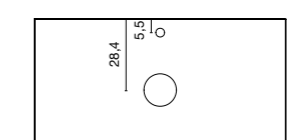

### ESCUADRA



USEMP 35€/ud



### ENCIMERAS ESPECIALES PARA LAVABO SOBREMESA CENTRADO, DESPLAZADO O DOBLE SENO

Profundidad: 51 cm	(cm)	Colores Fiora	
		Encimera 1,2 cm	Consola 10 cm
Referencias en el cuadro lateral	<b>101</b>	<b>435€</b>	<b>600€</b>
	<b>111</b>	<b>480€</b>	<b>645€</b>
Colores RAL Incremento 20%	<b>121</b>	<b>520€</b>	<b>690€</b>
	<b>131</b>	<b>565€</b>	<b>735€</b>
Lavabo bicolor Incremento 130€/ud	<b>141</b>	<b>605€</b>	<b>780€</b>
	<b>151</b>	<b>650€</b>	<b>825€</b>
Doble lavabo Incremento 130€/ud	<b>161</b>	<b>695€</b>	<b>870€</b>
	<b>171</b>	<b>735€</b>	<b>915€</b>
	<b>181</b>	<b>780€</b>	<b>960€</b>
	<b>191</b>	<b>825€</b>	<b>1.005€</b>
	<b>201</b>	<b>865€</b>	<b>1.050€</b>
	<b>211</b>	<b>910€</b>	<b>1.095€</b>
	<b>221</b>	<b>955€</b>	<b>1.145€</b>

### ENCIMERAS ESPECIALES 1,2 CM (SIN FALDÓN)

	1 lavabo		2 lavabos	
Centrado	Liso	RESL	RESL2	
	Concrete	RESC	RESC2	
Derecha	Liso	RESLD		
	Concrete	RESCD		
Izquierda	Liso	RESLI		
	Concrete	RESCI		

### CONSOLAS ESPECIALES ESPESOR 10 CM (CON FALDÓN)

	1 lavabo		2 lavabos	
Centrado	Liso	RLCS	RLCS2	
	Concrete	RCCS	RCCS2	
Derecha	Liso	RLCSD		
	Concrete	RCCSD		
Izquierda	Liso	RLCSI		
	Concrete	RCCSD		

**!** NOTA: Incluido copete. Válvula clic clac y sifón no incluidos en el precio. Ver accesorios pág. 125. Escuadras no incluidas en el precio.

## encimeras silexpol® con lavabo semiencastre thot



**!** NOTA: Todas las encimeras y consolas llevan orificio para el grifo salvo que se indique lo contrario.

### ENCIMERAS ESTÁNDAR PARA LAVABO SEMIENCASTRE THOT CENTRADO

Profundidad: 51 cm	Colores Fiora	
(cm)	Encimera 1,2 cm	
PVP conjunto completo (encimera + lavabo)	Liso	REEL01
	Concrete	REEC01
	<b>74</b>	<b>465€</b>
	Liso	REEL02
	Concrete	REEC02
	<b>84</b>	<b>475€</b>
	Liso	REEL04
	Concrete	REEC04
	<b>104</b>	<b>520€</b>
	Liso	REEL06
	Concrete	REEC06
	<b>124</b>	<b>590€</b>
Liso	REEL26	
Concrete	REEC26	
<b>126*</b>	<b>720€</b>	
Liso	REEL28	
Concrete	REEC28	
<b>146*</b>	<b>840€</b>	

\*Lavabo doble

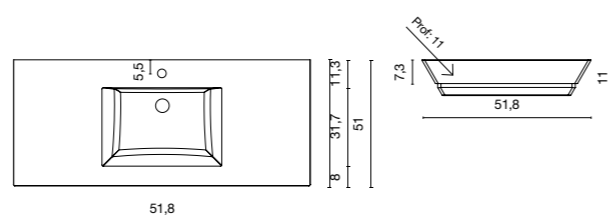

### ENCIMERAS ESPECIALES PARA LAVABO SEMIENCASTRE THOT CENTRADO, DESPLAZADO O DOBLE SENO

Profundidad: 51 cm	Colores Fiora	
(cm)	Encimera 1,2 cm	
Referencias en el cuadro lateral		
	<b>101</b>	<b>560€</b>
	<b>111</b>	<b>615€</b>
	<b>121</b>	<b>670€</b>
	<b>131</b>	<b>725€</b>
	<b>141</b>	<b>780€</b>
	<b>151</b>	<b>835€</b>
	<b>161</b>	<b>890€</b>
	<b>171</b>	<b>950€</b>
	<b>181</b>	<b>1.005€</b>
	<b>191</b>	<b>1.060€</b>
	<b>201</b>	<b>1.115€</b>
<b>211</b>	<b>1.280€</b>	
<b>221</b>	<b>1.335€</b>	

PVP conjunto completo (encimera + lavabo)



Colores RAL  
Incremento  
20%



Lavabo bicolor  
Incremento  
130€/ud



Doble lavabo  
Incremento  
130€/ud

### ENCIMERAS ESPECIALES

		1 lavabo	2 lavabos
Centrado	Liso	REELP	REELP2
	Concrete	REEC P	REEC P2
Derecha	Liso	REELPD	
	Concrete	REEC PD	
Izquierda	Liso	REELPI	
	Concrete	REEC PI	

**!** NOTA: Incluido copete. Válvula clic clac y sifón no incluidos en el precio. Ver accesorios pág. 125. Escuadras no incluidas en el precio.

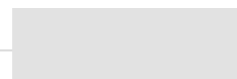

liso

concrete



Incremento lavabo integrado bicolor: 130€/ud

## lavabos sobremesa silexpol®

loki



Liso	Medidas (cm)	Colores Fiora	Bicolor o RAL/NCS
LALOKIP	51,8x34,9	370€	445€

Profundidad 11 cm

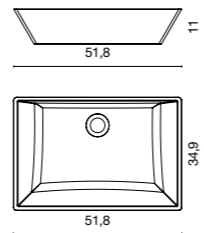

metalizado (solo exterior)

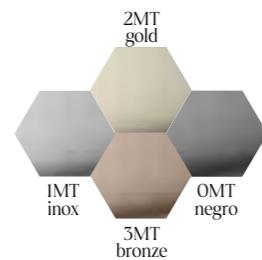

drop (solo exterior)

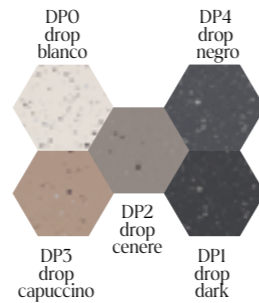

thot semiencastre



Liso	Medidas (cm)	Colores Fiora	Bicolor o RAL/NCS
LATHOTP	51,8x34,9	405€	485€

Profundidad 11 cm

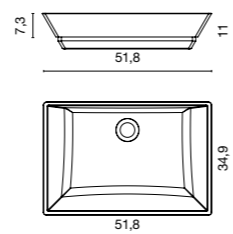

metalizado (solo exterior)

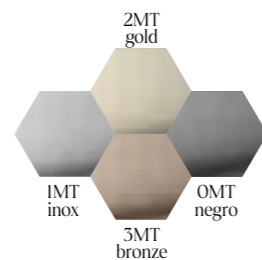

drop (solo exterior)

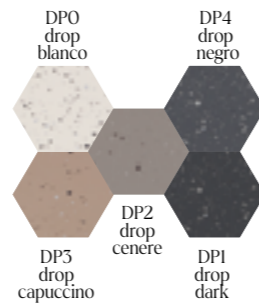

Otros colores disponibles: pág. 111

NOTA: Válvula clic clac y sifón no incluidos en el precio. Ver accesorios pág. 125.

## lavabos sobremesa silexpol®

frezio



Liso	Pizarra	Sen	Medidas (cm)	Colores Fiora	RAL/NCS
LAFREZIOL39	LAFREZIOP39	LAFREZIOSE39	39	425€	510€

Profundidad: 12,5 cm

metalizado (solo exterior)

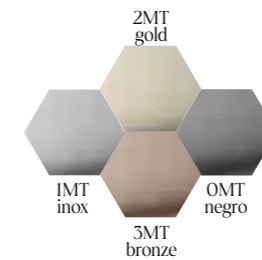

drop (solo exterior)

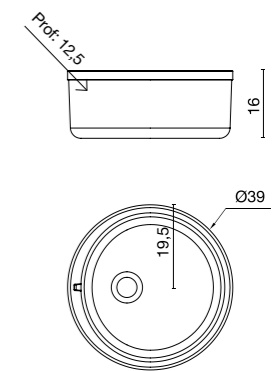
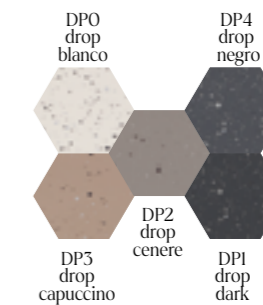

bandeja sobreencimera silexpol®

Elíptica



Liso	Medidas (cm)	Colores Fiora	RAL/NCS
EBEL02	80	335€	400€
EBEL04	100	370€	445€
EBEL06	120	415€	500€

Medidas superiores a 120, consultar PVP

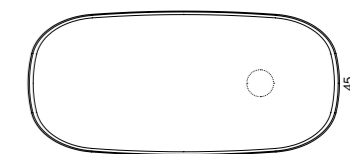

Rectangular



Liso	Medidas (cm)	Colores Fiora	RAL/NCS
EBRL02	80	335€	400€
EBRL04	100	370€	445€
EBRL06	120	415€	500€

Medidas superiores a 120, consultar PVP

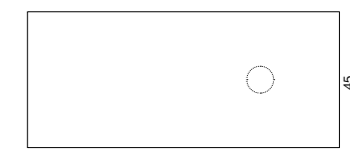

Otras cotas o mecanizados, especificar en pedido

omicron



Liso	Medidas (cm)	Colores Fiora	RAL/NCS
LAOMICRONP	60x32	370€	445€
LAOMICRONG	84x37	405€	485€

Profundidad 10 cm

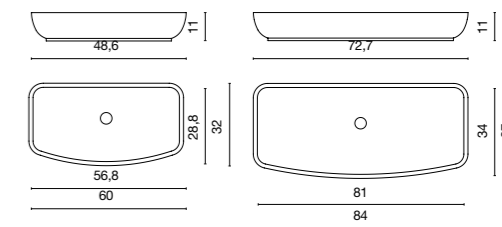

## encimeras cerámicas touch | form



**!** NOTA: Válida para muebles 2 cajones

### ENCIMERAS TOUCH CON LAVABO INTEGRADO

Profundidad: 46 cm	(cm)	Encimera 12,5 cm
	<b>81</b>	TECILBB02 <b>475€</b>
	<b>101</b>	TECILBB04 <b>520€</b>
	<b>121</b>	TECILBB06 <b>590€</b>

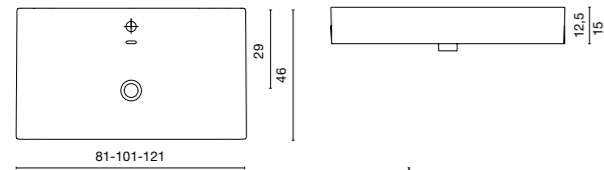

Profundidad seno: 10 cm.

color



blanco porcelana brillo

### ENCIMERAS FORM CON LAVABO INTEGRADO

Profundidad: 51,5 cm	(cm)	Encimera 1,5 cm
	<b>81</b>	FECILBB02 <b>475€</b>
	<b>101</b>	FECILBB04 <b>520€</b>

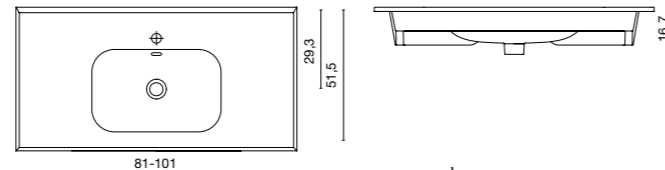

Profundidad seno: 11,5 cm.

color



blanco porcelana brillo

### BANDEJA PARA ENCIMERA TOUCH

Bandeja auxiliar exclusiva para encimera Touch



Liso	Colores Fiora	RAL/NCS
TBANDEJA17	<b>160€</b>	<b>190€</b>



**!** NOTA: Válvula clic clac y sifón no incluidos en el precio. Ver accesorios pág. 125.

## accesorios

### válvulas clic-clac redondas

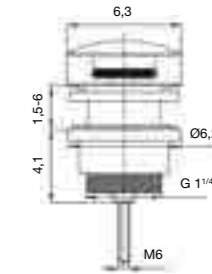
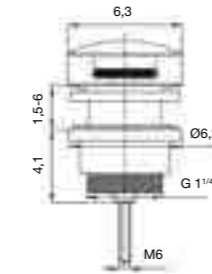

	Referencia	PVP
Cromo con logotipo	34005A3470	<b>20€</b>
Blanco con logotipo	34005A3471	<b>40€</b>
Blanco-Solid con logotipo	34005A3472	<b>20€</b>

	Referencia	PVP
Color Fiora	34005A3473	<b>40€</b>
Color texturado	34005A3473	<b>45€</b>
Color RAL	34005A3473	<b>50€</b>
Blanco Mineral	34005A3474	<b>40€</b>

### sifón negro + válvula negra

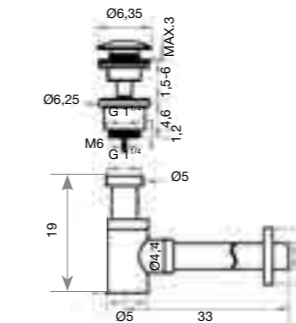

	Referencia	PVP
Sifón negro + válvula negra	3405A4	<b>65€</b>

No se venden por separado

### sifón sección circular cromo brillo

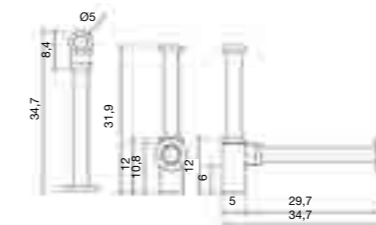

	Referencia	PVP
Sifón sección circular	SIFONC	<b>55€</b>

### sifón sección cuadrangular cromo brillo

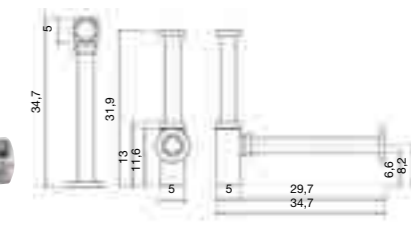

	Referencia	PVP
Sifón sección cuadrangular	SIFONT	<b>45€</b>



## espejos



sharp <sup>NEW</sup>  
Espesor: 11 cm

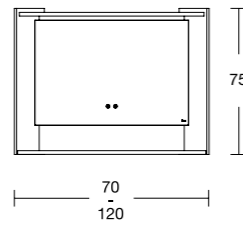

Detalle enchufe Orbit + 2 USB  
(disponible en negro)  
**Opción enchufe: +130€/ud**  
Especificar izquierda o derecha

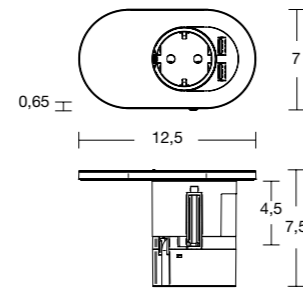

Enchufe España - Shuko EU  
Clavija Tipo F

Enchufe UK  
Clavija Tipo G

Concrete Liso	Arpa	Ancho (cm)	Alto (cm)	Colores Fiora	RAL/NCS
RCESH01	RLESH01	RxESH01	70	75	<b>490€</b> <b>590€</b>
RCESH02	RLESH02	RxESH02	80	75	<b>535€</b> <b>640€</b>
RCESH04	RLESH04	RxESH04	100	75	<b>575€</b> <b>690€</b>
RCESH06	RLESH06	RxESH06	120	75	<b>665€</b> <b>800€</b>

Textura Lino no disponible en trasera  
Intensidad de luz: 3000K  
Opción enchufe: +130€/ud

Códigos acabados (x): **Arpa** | N: Noce Savoia | O: Olmo Mercurio | B: Bramble | Y: Nyame Aleve | R: Rovere Aleve



mitter  
Espesor: 3,4 cm

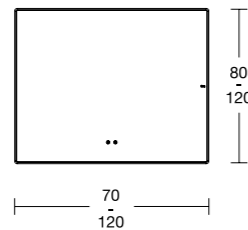

Detalle perfil bisel Mitter

Liso	Ancho (cm)	Alto (cm)	Colores Fiora	RAL/NCS
SLEMI01	70	80	<b>390€</b> <b>470€</b>	
SLEMI02	80	80	<b>400€</b> <b>480€</b>	
SLEMI04	100	80	<b>425€</b> <b>510€</b>	
SLEMI06	120	80	<b>455€</b> <b>545€</b>	
SLEMI11	70	120	<b>425€</b> <b>510€</b>	
SLEMI12	80	120	<b>455€</b> <b>545€</b>	

Intensidad de luz: 3000K

Retroiluminado perimetral

Interruptor táctil de luz

Interruptor táctil de antivaho

Enchufe

\* opcional

## espejos



tondo  
Espesor: 3,4 cm

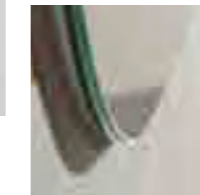
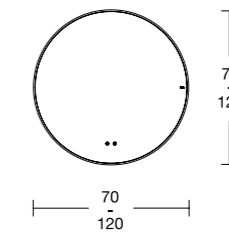

Detalle perfil bisel Tondo | Shape

Liso	Ancho (cm)	Alto (cm)	Colores Fiora	RAL/NCS
SLETO01	70	70	<b>395€</b> <b>475€</b>	
SLETO02	80	80	<b>415€</b> <b>500€</b>	
SLETO04	100	100	<b>440€</b> <b>530€</b>	
SLETO06	120	120	<b>460€</b> <b>550€</b>	

Intensidad de luz: 3000K



shape  
Espesor: 3,4 cm

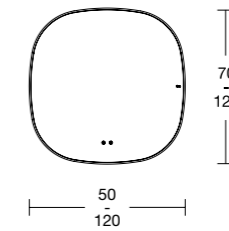

Liso	Ancho (cm)	Alto (cm)	Colores Fiora	RAL/NCS
SLESH01	70	70	<b>395€</b> <b>475€</b>	
SLESH02	80	80	<b>415€</b> <b>500€</b>	
SLESH04	100	100	<b>440€</b> <b>530€</b>	
SLESH06	120	120	<b>460€</b> <b>550€</b>	

Intensidad de luz: 3000K

## espejo de aumento

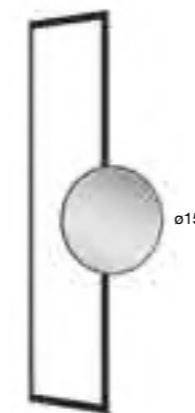

lukk  
Espesor: 3 cm

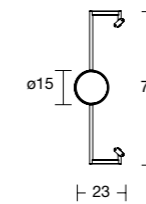

Para espejo de (cm)	Colores Fiora	RAL/NCS
SLELU02	80	<b>215€</b> <b>260€</b>
SLELU04	100	<b>215€</b> <b>260€</b>

Estructura en 4 colores metalizados  
Aro de espejo personalizable en color  
Válido para espejos Tondo y Shape de 80 y 100cm



aplique hang<sup>NEW</sup>

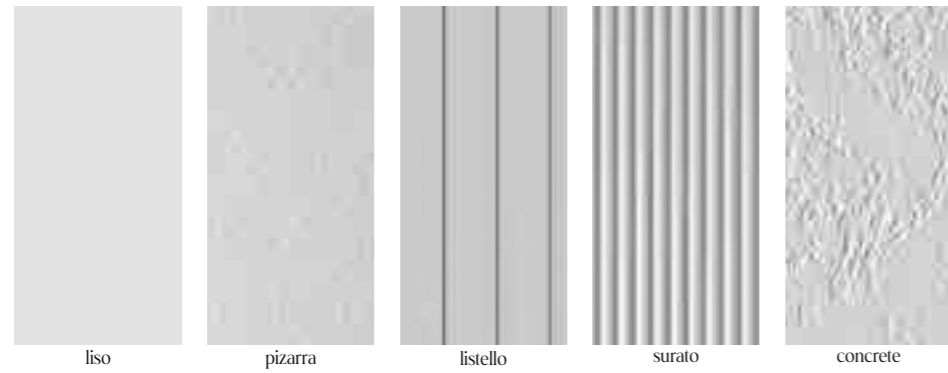

liso

pizarra

listello

surato

concrete

apliques

aplique hang<sup>NEW</sup>

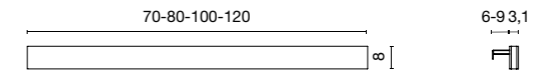

Liso	Pizarra	Listello	Surato	Concrete	LxP (cm)	Colores Fiora	RAL/NCS
RLHANG01	RPHANG01	RLIHANG01	RSHANG01	RCHANG01	70	240€	290€
RLHANG02	RPHANG02	RLIHANG02	RSHANG02	RCHANG02	80	275€	330€
RLHANG04	RPHANG04	RLIHANG04	RSHANG04	RCHANG04	100	310€	370€
RLHANG06	RPHANG06	RLIHANG06	RSHANG06	RCHANG06	120	355€	425€

20w - 12V - 3000K  
Regulable en profundidad desde 6 hasta 9 cm

Colores disponibles: pág. 111

aplique asta

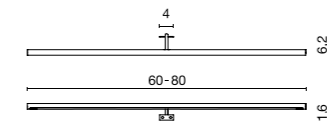

Negro	Inox	Gold	Bronze	LxP (cm)	PVP
AST087N	AST087I	AST087G	AST087B	60x6,2	165€
AST088N	AST088I	AST088G	AST088B	80x6,2	180€

8.8w/12w - 24V - 3000K

aplique eklipse

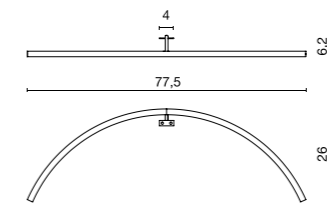

Negro	Inox	Gold	Bronze	Lx P (cm)	PVP
AST086N	AST086I	AST086G	AST086B	77,5x6,2	195€

14.8w - 24V - 3000K  
Solo para espejo Tondo de 80cm

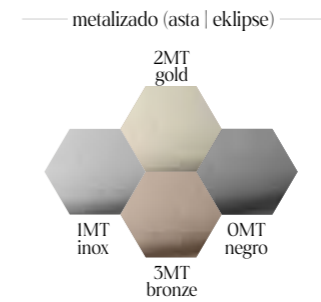

top ventas - soluciones modulares. elige tu combinación

mueble 1 cajón con cajón interior + coqueta 1 cajón con cajón interior



COMPOSICIONES	Ancho (cm)	GAMA 2	GAMA 2.1	GAMA 3
		Colores colección y paleta liso	Multicolor TX Metalizado Drop Cement	RAL/NCS
73+40	113	1.390€	1.530€	1.665€
83+40	123	1.415€	1.555€	1.695€
103+40	143	1.530€	1.685€	1.835€
123+40	163	1.570€	1.725€	1.885€

Bandeja opcional: 130€.  
Sin bandeja: encimera ancho total

mueble 2 cajones + coqueta 1 cajón con cajón interior con baldas laterales



COMPOSICIONES	Ancho (cm)	GAMA 2	GAMA 2.1	GAMA 3
		Colores colección y paleta liso	Multicolor TX Metalizado Drop Cement	RAL/NCS
73+40	113	1.455€	1.600€	1.745€
83+40	123	1.480€	1.625€	1.775€
103+40	143	1.595€	1.755€	1.915€
123+40	163	1.635€	1.795€	1.965€

Bandeja opcional: 130€.  
Sin bandeja: encimera ancho total.

base + pata + tapa + coqueta 1 cajón con cajón interior (bandeja incluida)



COMPOSICIONES	Ancho (cm)	GAMA 2	GAMA 2.1	GAMA 3
		Colores colección y paleta liso	Multicolor TX Metalizado Drop Cement	RAL/NCS
40+80 40	120	1.375€	1.470€	1.570€
40+100 50	140	1.430€	1.530€	1.635€
40+120 60	160	1.460€	1.565€	1.670€

base + pata + tapa + coqueta 1 cajón con cajón interior con baldas laterales (bandeja incluida)



COMPOSICIONES	Ancho (cm)	GAMA 2	GAMA 2.1	GAMA 3
		Colores colección y paleta liso	Multicolor TX Metalizado Drop Cement	RAL/NCS
40+80 40	120	1.440€	1.540€	1.650€
40+100 50	140	1.495€	1.600€	1.715€
40+120 60	160	1.525€	1.635€	1.750€

! Indicar tope mueble izquierda/derecha, si va contra pared  
Encimeras, lavabos, grifos y sifones no incluidos

liso

concrete

top ventas - soluciones modulares. elige tu combinación

mueble 1 cajón con cajón interior + mueble 1 cajón con cajón interior



COMPOSICIONES	Ancho (cm)	GAMA 2	GAMA 2.1	GAMA 3
		Colores colección y paleta liso	Multicolor TX Metalizado Drop Cement	RAL/NCS
73+73	146	1.470€	1.620€	1.760€
83+83	166	1.520€	1.670€	1.820€
103+103	206	1.750€	1.930€	2.100€

mueble 2 cajones + mueble 2 cajones



COMPOSICIONES	Ancho (cm)	GAMA 2	GAMA 2.1	GAMA 3
		Colores colección y paleta liso	Multicolor TX Metalizado Drop Cement	RAL/NCS
73+73	146	1.470€	1.620€	1.760€
83+83	166	1.520€	1.670€	1.820€
103+103	206	1.750€	1.930€	2.100€

mueble 1 cajón con cajón interior + coqueta 1 cajón con cajón interior + mueble 1 cajón con cajón interior



COMPOSICIONES	Ancho (cm)	GAMA 2	GAMA 2.1	GAMA 3
		Colores colección y paleta liso	Multicolor TX Metalizado Drop Cement	RAL/NCS
73+30+73	176	2.100€	2.315€	2.515€
73+40+73	186	2.125€	2.340€	2.545€
83+30+83	196	2.150€	2.365€	2.575€
83+40+83	206	2.175€	2.390€	2.605€

Bandeja opcional: 130€.  
Sin bandeja: encimera ancho total.

mueble 2 cajones + coqueta 1 cajón con cajón interior + mueble 2 cajones



COMPOSICIONES	Ancho (cm)	GAMA 2	GAMA 2.1	GAMA 3
		Colores colección y paleta liso	Multicolor TX Metalizado Drop Cement	RAL/NCS
73+30+73	176	2.100€	2.315€	2.515€
73+40+73	186	2.125€	2.340€	2.545€
83+30+83	196	2.150€	2.365€	2.575€
83+40+83	206	2.175€	2.390€	2.605€

Bandeja opcional: 130€.  
Sin bandeja: encimera ancho total.

! Indicar tope mueble izquierda/derecha, si va contra pared  
Encimeras, lavabos, grifos y sifones no incluidos

# sen

Sofisticada elegancia atemporal



### muebles

Mueble 1 cajón

Mueble 1 cajón + cajón interior

Mueble 2 cajones

Columna

Semicolumna abierta

Mueble, estructura, balda y bandeja

Auxiliar, estructura, balda y bandeja

Mueble, estructura y balda integrado H23

Mueble, estructura y balda integrado H46

Mueble, estructura y balda sobremesa H23

Mueble, estructura y balda sobremesa H46

Tocador 1 cajón

Coqueta 1 cajón

Coqueta 1 cajón + cajón interior

Coqueta 2 cajones

Base bajo encimera de 4 cm

Tapa de 2 cm

Estructura para H23

Estructura para H46

Pata H84

Escuadra lateral

Toallero lateral

Toallero

Banqueta

### sistema de apertura

Push

Con tirador

Ambos con doble funcionalidad: sistema Push y freno incorporado

Muebles hpl

ARPA

AR4539 olmo mercurio

AR4604 noce savoia

AR4629 nyame aleve

AR4611 bramble

AR4627 rovere aleve

FENIX

FE0032 bianco kos

FE0724 grigio bromo

FE0718 grigio londra

FE0720 nero ingo

metalizado

Muebles, hierros, espejos, tiradores y apliques

liso metalizado

1MT inox

2MT gold

3MT bronce

OMT negro

### espejos y camerinos

Mitter

Tondo

Shape

Camerino Shape

Lukk

### apliques

Asta

Eklipse

### encimeras

Encimeras y consolas Silexpol®

liso

sen

Encimeras Mineral Composite integrada

### lavabos

Lavabos Mineral Composite

Lungo 50

Lungo 70

Round

Square

Frezio

Lavabos Silexpol®

Soft liso

Supra semiencastré

colección fiora | multicolor TX y liso

Muebles, espejos, encimeras y lavabos

gama 5

colores RAL/NCS

40TX 40T bone

45TX 45M terra

48TX 48M aqua

OTX OT blanco roto

36TX 36T capuccino

37TX 37T cenere

46TX 46M aso

47TX 47M niagara

49TX 49M mint



### acabados | muebles

#### hpl | gama 2

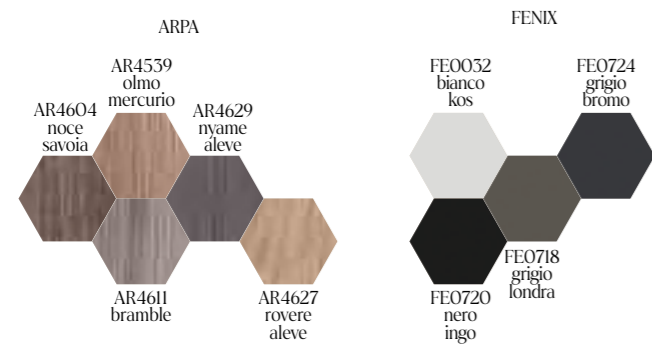

#### colección | gama 2

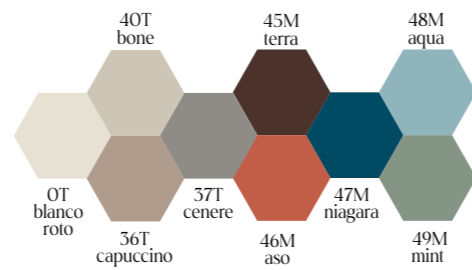

#### multicolor TX | gama 2.1 (gama 2 +10%)

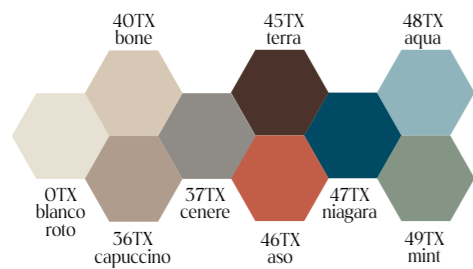

#### metalizado | gama 2.1 (gama 2 +10%) - gama 3 (gama 2 +20%)

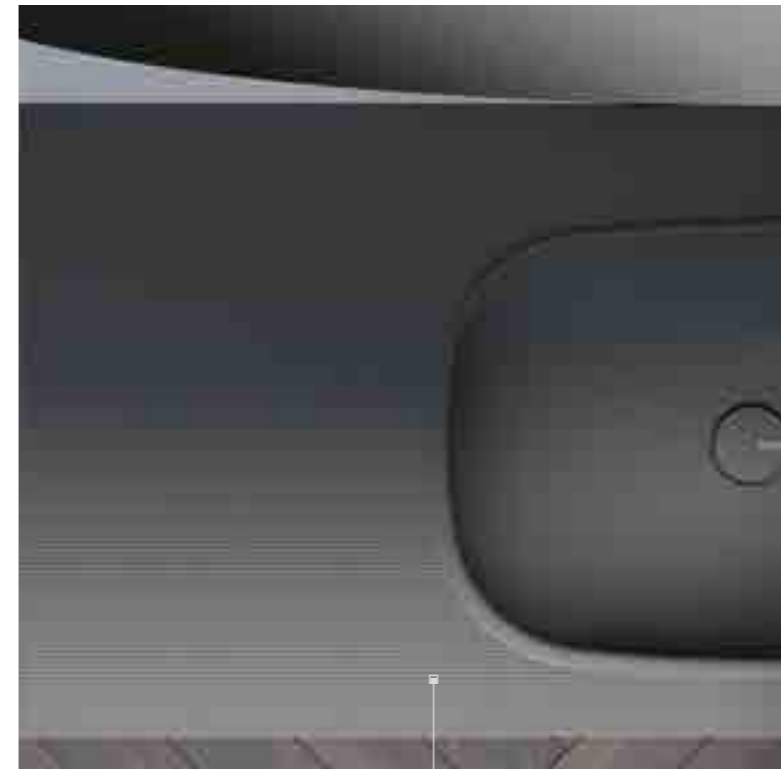
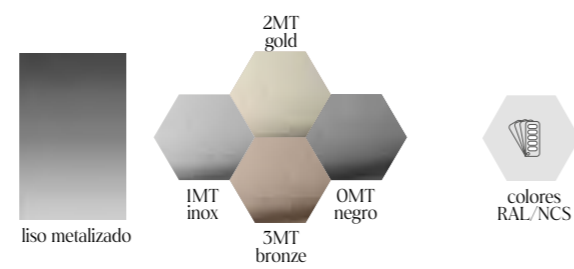

### acabados | encimeras

#### multicolor TX y liso

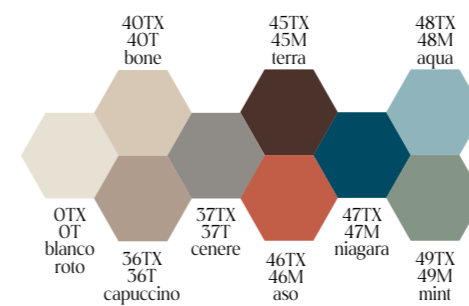

### limpieza recomendada

Los colores texturados de Fiora son tan **especiales** que recomendamos su limpieza con el **limpiador neutro Siclean® de Fiora**, que se pulveriza fácilmente, y frotar con un paño que no sea abrasivo. Así, los colores permanecerán mucho más tiempo como el primer día. Para pequeños retoques, Fiora dispone de un aplicador específico.



### acabados | hierros

#### metalizado

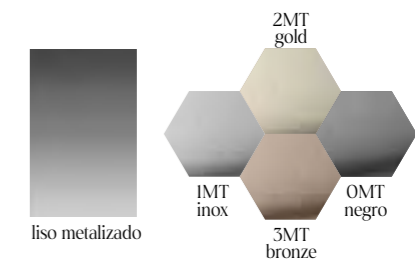

# colores fiora

colección fiora | gama 2

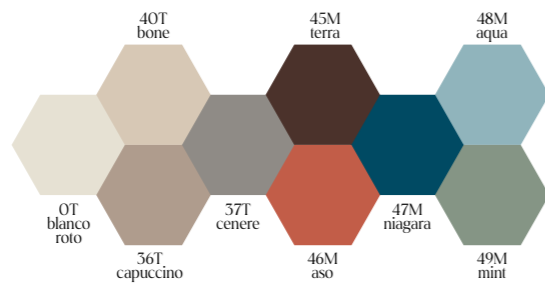

paleta fiora | gama 2

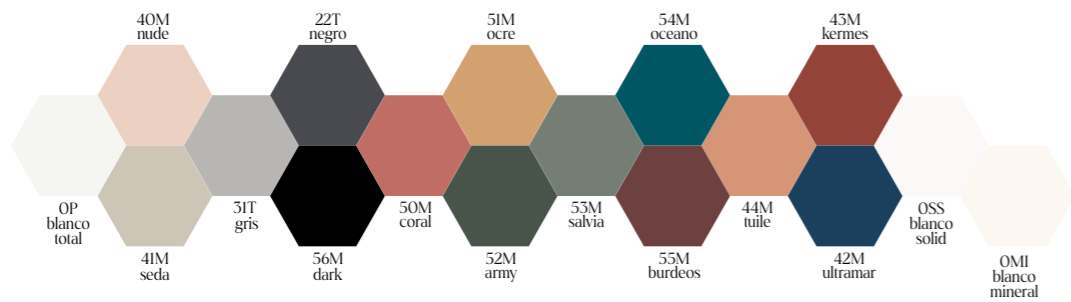

hpl (arpa | fenix) | gama 2

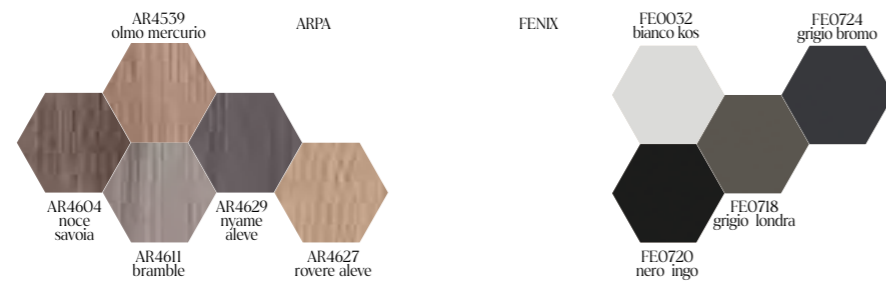

colección multicolor TX | gama 2.1 (gama 2 +10%)

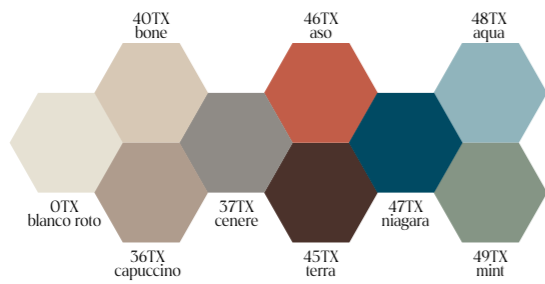

paleta multicolor TX | gama 2.1 (gama 2 +10%)

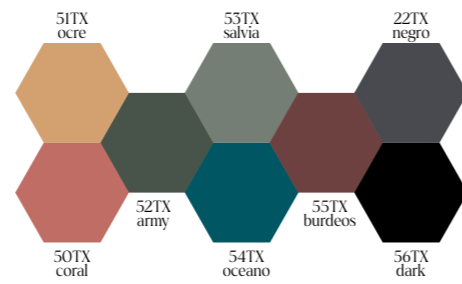

metalizado | gama 2.1 (gama 2 +10%)

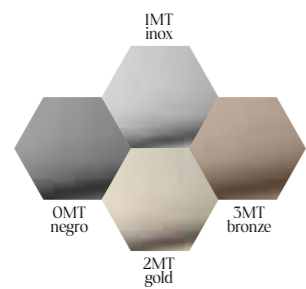

drop | gama 2.1 (gama 2 +10%)

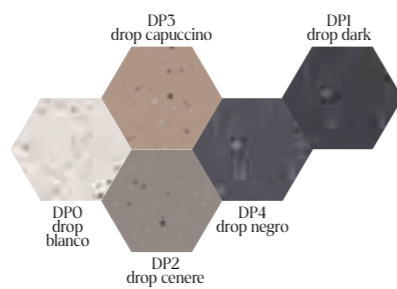

gama 5 (gama 2 +20%)



colores RAL/NCS



## acabados | muebles y encimeras

texturas

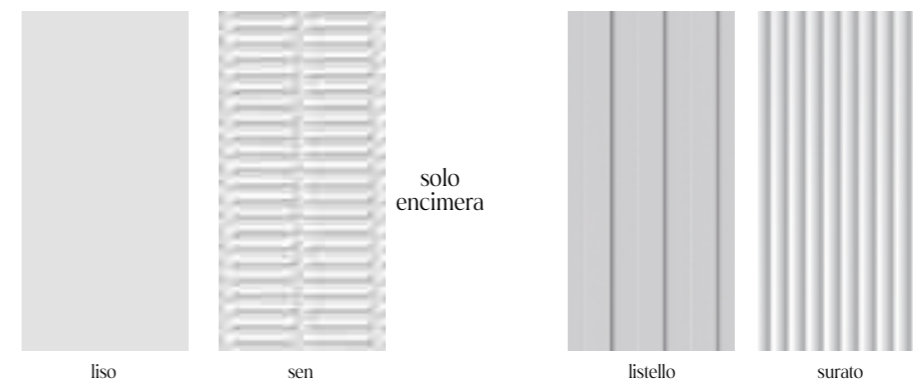

acabados

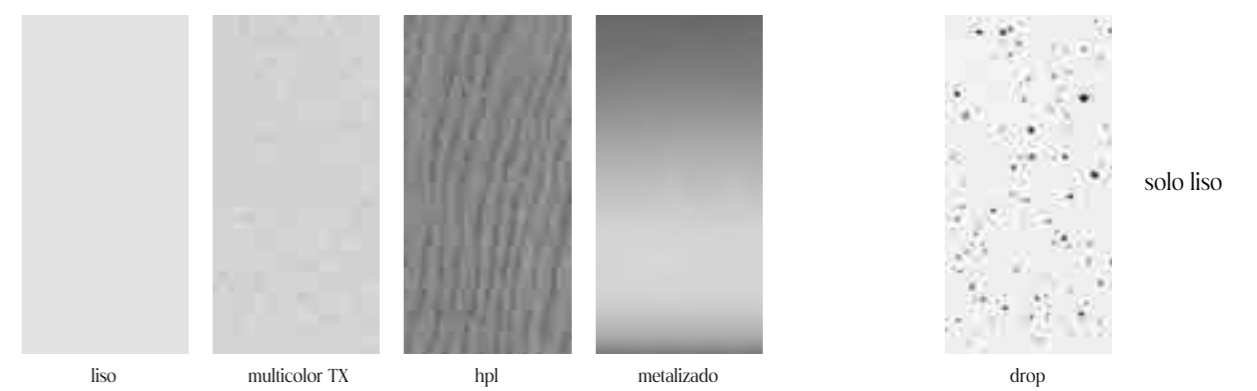



## sistemas de apertura sen

Sistema de apertura de extracción total y freno en ambas opciones. Doble funcionalidad Push y freno incluidos.

**Apertura Push**  
Sin incremento



Push

**Apertura con tirador Sen**  
Sin incremento



Con tirador



colores tirador  
personaliza  
a tu gusto



OMT  
negro



IMT  
inox



2MT  
gold



3MT  
brnze

## muebles

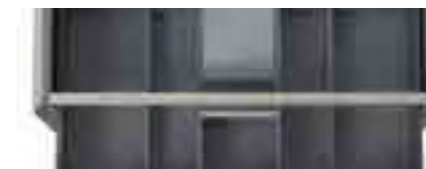

Barra frontal metálica lacada



### Detalles de fabricación de muebles:

- Frentes de 19 mm DM o HPL terminados a 2 caras
- Costados de 19 mm DM o HPL terminados a 2 caras
- Cajón Blum con extracción total y freno. Sistema Push incorporado en doble funcionalidad (Push y freno incluido siempre)
- Bisagras con freno en la parte superior acabado pavonado
- Portaestante ferramenta metálico acabado pavonado
- Barra frontal de mueble metálica lacada
- Barra trasera de mueble y colgador ferramenta metálico
- Salvasisón metálico diseño Fiora
- Vaciado sanitario incluido en el precio

### Detalles de fabricación de muebles:

Trasera y vista lateral. Preparado para vacío sanitario

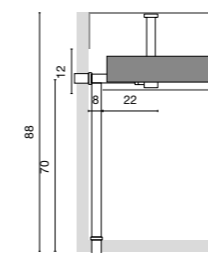
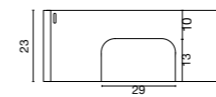

Mueble 1 cajón

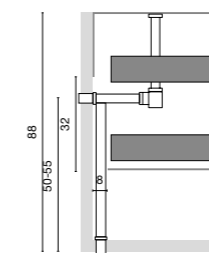

Mueble 2 cajones

### Conexión de tomas y desagües

Tipología	Altura desagüe (cm)	Altura mueble (cm)
Muebles estándar y sobremesa suspendidos de 2 cajones	50-55	88
Muebles estándar y sobremesa suspendidos de 1 cajón	70	88

## incrementos

Descripción	Ref.	PVP	Descripción	Ref.	PVP
Sifón muebles	3405A1	5€	Válvula muebles de seguridad	SIFONS	40€
Válvula clic-clac redonda cromo con logotipo	34005A3470	20€	Multicolor TX, Metalizado y Drop - GAMA 2.1		GAMA 2 +10%
Válvula clic-clac redonda blanco con logotipo	34005A3471	40€	Colores RAL/NCS y fondos especiales - GAMA 3		GAMA 2 +20%
Válvula clic-clac redonda blanco Solid con logotipo	34005A3472	20€	Escuadra 40 cm para consola	USEMP	35€/ud
Válvula clic-clac redonda color Fiora con logotipo	34005A3473	40€	Regleta de aluminio	COPETE_I	0,22€/cm
Válvula clic-clac redonda color texturado Fiora	34005A3473	45€	Regleta de ajuste muebles	REGLETA	20€
Válvula clic-clac redonda Blanco Mineral con logotipo	34005A3474	40€	Siclean limpiador profundo	SICLEAN1	6€
Válvula clic-clac redonda color RAL/NCS con logotipo	34005A3473	50€	Kit de reparación	KIT_REP	S/C



## muebles

### mueble 1 cajón



		GAMA 2		GAMA 2.1	GAMA 3
HPL	Liso	Ancho (cm)	HPL Colores colección y paleta liso	Multicolor TX Metalizado Drop	RAL/NCS
SxMERS01	SLMERS01	70	420€	460€	505€
SxMERS02	SLMERS02	80	445€	490€	535€
SxMERS04	SLMERS04	100	505€	555€	605€
SxMERS06	SLMERS06	120	550€	605€	660€

A medida: entre 70 y 120 cm (PVP medida superior)

### mueble 2 cajones



		GAMA 2		GAMA 2.1	GAMA 3
HPL	Liso	Ancho (cm)	HPL Colores colección y paleta liso	Multicolor TX Metalizado Drop	RAL/NCS
SxMERC01	SLMERC01	70	700€	770€	840€
SxMERC02	SLMERC02	80	725€	800€	870€
SxMERC04	SLMERC04	100	835€	920€	1.000€
SxMERC06	SLMERC06	120	870€	955€	1.045€

A medida: entre 70 y 120 cm (PVP medida superior)

### base bajo encimera de 4 cm



		GAMA 2		GAMA 2.1	GAMA 3
HPL	Liso	Ancho (cm)	HPL Colores colección y paleta liso	Multicolor TX Metalizado Drop	RAL/NCS
SxMEBE01	SLMEBE01	70	155€	170€	185€
SxMEBE02	SLMEBE02	80	165€	180€	200€
SxMEBE04	SLMEBE04	100	220€	240€	265€
SxMEBE06	SLMEBE06	120	250€	275€	300€

Base para lavabos de sobremesa. Añadir tapa de Silxpol® en caso de encimera. Añadir pata o escuadra de sujeción (en caso de que no vaya sobre el mueble). Para vaciados especiales, mandar cotas.

2 opciones de apertura



Hacemos tu mueble a medida.  
Fondo reducido: Corredera de 30 cm, mueble de 38 cm.  
Corredera de 35 cm, mueble de 45 cm.  
Otras medidas y opciones, consultar PVP.

Códigos acabados (x):  
LISO | L: Liso | HPL | N: Noce Savoia | O: Olmo Mercurio | B: Bramble | Y: Nyame Aleve | R: Rovere Aleve | BK: Bianco Kos | NI: Nero Ingo | GL: Grigio Londra | GB: Grigio Bromo | METAL | G: Gold | B: Bronze | N: Negro | I: Inox

### pata h84

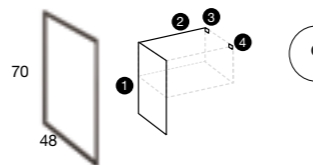

		Ancho (cm)	
DCHA IZQ	SPAT84D SPAT84I	48	270€
PVP por unidad Las 4 piezas vienen por separado			

### escuadra lateral h25

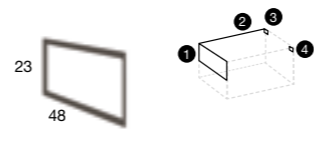

		Ancho (cm)	
DCHA IZQ	SESC84D SESC84I	48	210€
PVP por unidad las 4 piezas vienen por separado			

Códigos acabados (x):  
LISO | L: Liso | HPL | N: Noce Savoia | O: Olmo Mercurio | B: Bramble | Y: Nyame Aleve | R: Rovere Aleve | BK: Bianco Kos | NI: Nero Ingo | GL: Grigio Londra | GB: Grigio Bromo | METAL | G: Gold | B: Bronze | N: Negro | I: Inox

Códigos acabados (x):  
LISO | L: Liso | HPL | N: Noce Savoia | O: Olmo Mercurio | B: Bramble | Y: Nyame Aleve | R: Rovere Aleve | BK: Bianco Kos | NI: Nero Ingo | GL: Grigio Londra | GB: Grigio Bromo | METAL | G: Gold | B: Bronze | N: Negro | I: Inox

## coquetas y tocadores

### coqueta 1 cajón



		GAMA 2		GAMA 2.1	GAMA 3
HPL	Liso	Ancho (cm)	HPL Colores colección y paleta liso	Multicolor TX Metalizado Drop	RAL/NCS
SxMERS00	SLMERS00	40	380€	420€	455€

### coqueta 2 cajones



		GAMA 2		GAMA 2.1	GAMA 3
HPL	Liso	Ancho (cm)	HPL Colores colección y paleta liso	Multicolor TX Metalizado Drop	RAL/NCS
SxMERC00	SLMERC00	40	625€	690€	750€

### coqueta 1 cajón + cajón interior



		GAMA 2		GAMA 2.1	GAMA 3
HPL	Liso	Ancho (cm)	HPL Colores colección y paleta liso	Multicolor TX Metalizado Drop	RAL/NCS
SxMERI00	SLMERI00	40	625€	690€	750€

### tocador 1 cajón



		GAMA 2		GAMA 2.1	GAMA 3
HPL	Liso	Ancho (cm)	HPL Colores colección y paleta liso	Multicolor TX Metalizado Drop	RAL/NCS
SxMTRS01	SLMTRS01	70	440€	485€	530€
SxMTRS02	SLMTRS02	80	475€	525€	570€
SxMTRS04	SLMTRS04	100	530€	585€	635€
SxMTRS06	SLMTRS06	120	580€	640€	695€

Las tapas están incluidas en el precio y son siempre en textura Liso o HPL. En el caso de ir 2 muebles unidos, la tapa superior irá en 1 pieza con un incremento del 10% sobre el valor de cada mueble.

### tapa 2 cm de dm sobre mueble



		GAMA 2		GAMA 2.1	GAMA 3
HPL	Liso	Ancho (cm)	HPL Colores colección y paleta liso	Multicolor TX Metalizado Drop	RAL/NCS
SxTAP01	SLTAP01	70	155€	170€	185€
SxTAP02	SLTAP02	80	165€	180€	200€
SxTAP04	SLTAP04	100	220€	240€	265€
SxTAP06	SLTAP06	120	250€	275€	300€

A medida: entre 70 y 120 cm (PVP medida superior). En el caso de ir 2 muebles unidos, la tapa superior irá en 1 pieza con un incremento del 10% sobre el valor de cada mueble.

## columna y auxiliar

### columna 2 puertas y bandeja



		GAMA 2		GAMA 2.1	GAMA 3	
DCHA IZQ	SxCPU00 SxCPU01	SLCPU00 SLCPU01	40	995€	1.095€	1.195€
PVP por unidad						

### semicolumna abierta



		GAMA 2		GAMA 2.1	GAMA 3
HPL	Liso	Ancho (cm)	HPL Colores colección y paleta liso	Multicolor TX Metalizado Drop	RAL/NCS
SxSCS130	SLSCS130	40	550€	605€	660€

El precio del mueble lo marca el acabado de las baldas

GAMA 2. HPL. Colores colección y paleta liso

GAMA 2.1. Multicolor TX. Metalizado. Drop

GAMA 3. RAL/NCS

## muebles, estructuras y complementos

mueble estructura metálica metálica, balda y bandeja



		GAMA 2		GAMA 2.1		GAMA 3	
		HPL	Liso	Ancho (cm)	HPL Colores colección y paleta liso	Multicolor TX Metalizado Drop	RAL/NCS
DCHA	SxMEMB010	SLMEMB01D		70	700€	770€	840€
IZQ	SxMEMB011	SLMEMB01I					
DCHA	SxMEMB02D	SLMEMB02D		80	725€	800€	870€
IZQ	SxMEMB02I	SLMEMB02I					
DCHA	SxMEMB04D	SLMEMB04D		100	835€	920€	1.000€
IZQ	SxMEMB04I	SLMEMB04I					
DCHA	SxMEMB06D	SLMEMB06D		120	870€	955€	1.045€
IZQ	SxMEMB06I	SLMEMB06I					

El precio del mueble lo marca el acabado de las baldas  
Mandar cotas para agujeros en trasera y/o balda

mueble estructura metálica y balda sobremesa h23 y h46



		GAMA 2		GAMA 2.1		GAMA 3	
		HPL	Liso	Ancho (cm)	HPL Colores colección y paleta liso	Multicolor TX Metalizado Drop	RAL/NCS
H23	SxMEME2301	SLMEME2301		70	700€	770€	840€
H46	SxMEME4601	SLMEME4601					
H23	SxMEME2302	SLMEME2302		80	725€	800€	870€
H46	SxMEME4602	SLMEME4602					
H23	SxMEME2304	SLMEME2304		100	835€	920€	1.000€
H46	SxMEME4604	SLMEME4604					
H23	SxMEME2306	SLMEME2306		120	870€	955€	1.045€
H46	SxMEME4606	SLMEME4606					

El precio del mueble lo marca el acabado de las baldas

estructura para h23

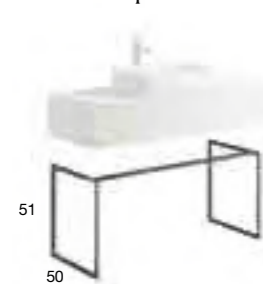

H63 para lavabo integrado

	Integrado H63	Sobremesa H51	Ancho (cm)	Metalizado
SxPMI2301	SxPMS2301	70	430€	
SxPMI2302	SxPMS2302	80	465€	
SxPMI2304	SxPMS2304	100	530€	
SxPMI2305	SxPMS2305	110	555€	
SxPMI2306	SxPMS2306	120	585€	
SxPMI23*	SxPMS23*	130	615€	
SxPMI2307	SxPMS2307	140	640€	
SxPMI23*	SxPMS23*	150	675€	
SxPMI2308	SxPMS2308	160	705€	
SxPMI23*	SxPMS23*	170	725€	
SxPMI23*	SxPMS23*	180	745€	
SxPMI23*	SxPMS23*	190	765€	
SxPMI2310	SxPMS2310	200	775€	

\*Especificar medidas

auxiliar estructura metálica, balda y bandeja



		GAMA 2		GAMA 2.1		GAMA 3	
		HPL	Liso	Ancho (cm)	HPL Colores colección y paleta liso	Multicolor TX Metalizado Drop	RAL/NCS
DCHA	SxMEMB01D	SLMEMB01D		70	700€	770€	840€
IZQ	SxMEMB01I	SLMEMB01I					
DCHA	SxMEMB02D	SLMEMB02D		80	725€	800€	870€
IZQ	SxMEMB02I	SLMEMB02I					
DCHA	SxMEMB04D	SLMEMB04D		100	835€	920€	1.000€
IZQ	SxMEMB04I	SLMEMB04I					
DCHA	SxMEMB06D	SLMEMB06D		120	870€	955€	1.045€
IZQ	SxMEMB06I	SLMEMB06I					

El precio del mueble lo marca el acabado de las baldas

mueble estructura metálica y balda integrado h23 y h46



		GAMA 2		GAMA 2.1		GAMA 3	
		HPL	Liso	Ancho (cm)	HPL Colores colección y paleta liso	Multicolor TX Metalizado Drop	RAL/NCS
H23	SxMEME2301	SLMEME2301		70	700€	770€	840€
H46	SxMEME4601	SLMEME4601					
H23	SxMEME2302	SLMEME2302		80	725€	800€	870€
H46	SxMEME4602	SLMEME4602					
H23	SxMEME2304	SLMEME2304		100	835€	920€	1.000€
H46	SxMEME4604	SLMEME4604					
H23	SxMEME2306	SLMEME2306		120	870€	955€	1.045€
H46	SxMEME4606	SLMEME4606					

El precio del mueble lo marca el acabado de las baldas

estructura para h46

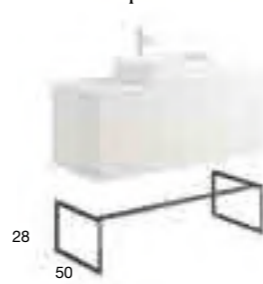

H40 para lavabo integrado

	Integrado H40	Sobremesa H28	Ancho (cm)	Metalizado
SxPMI4650	SxPMS4650	50	325€	
SxPMI4601	SxPMS4601	70	355€	
SxPMI4602	SxPMS4602	80	390€	
SxPMI4604	SxPMS4604	100	445€	
SxPMI4605	SxPMS4605	110	460€	
SxPMI4606	SxPMS4606	120	475€	
SxPMI46*	SxPMS46*	130	495€	
SxPMI4607	SxPMS4607	140	525€	
SxPMI46*	SxPMS46*	150	550€	
SxPMI4608	SxPMS4608	160	575€	
SxPMI46*	SxPMS46*	170	595€	
SxPMI46*	SxPMS46*	180	610€	
SxPMI46*	SxPMS46*	190	620€	
SxPMI4610	SxPMS4610	200	630€	

\*Especificar medidas

Códigos acabados (x):  
LISO | L: Liso | HPL | N: Noce Savoia | O: Olmo Mercurio | B: Bramble | Y: Nyame Aleve | R: Rovere Aleve | BK: Bianco Kos | NI: Nero Ingo | GL: Grigio Londra | GB: Grigio Bromo | METAL | G: Gold | B: Bronze | N: Negro | I: Inox

## muebles, estructuras y complementos

mueble 1 cajón + estructura metálica, balda y bandeja dcha solución modular



		GAMA 2		GAMA 2.1		GAMA 3	
		HPL	Liso	Ancho (cm)	HPL Colores colección y paleta liso	Multicolor TX Metalizado Drop	RAL/NCS
				80	1.170€	1.290€	1.405€
				100	1.340€	1.475€	1.605€
				120	1.420€	1.560€	1.705€

Mandar cotas para agujeros en trasera y/o balda

mueble 1 cajón + mueble 1 cajón + estructura metálica bandeja dcha + estructura metálica bandeja dcha | solución modular



		GAMA 2		GAMA 2.1		GAMA 3	
		HPL	Liso	Ancho (cm)	HPL Colores colección y paleta liso	Multicolor TX Metalizado Drop	RAL/NCS
				160 (80+80)	2.340€	2.580€	2.810€
				200 (100+100)	2.680€	2.950€	3.210€

Mandar cotas para agujeros en trasera y/o balda

mueble estructura balda h46 + coqueta 2 cajones izq y dcha solución modular



		GAMA 2		GAMA 2.1		GAMA 3	
		HPL	Liso	Ancho (cm)	HPL Colores colección y paleta liso	Multicolor TX Metalizado Drop	RAL/NCS
				110 (70+40)	1.325€	1.460€	1.590€
				120 (80+40)	1.350€	1.490€	1.620€
				140 (100+40)	1.460€	1.610€	1.750€
				160 (120+40)	1.495€	1.645€	1.795€

mueble estructura balda h46 + coqueta 2 cajones + mueble estructura balda h46 | solución modular



		GAMA 2		GAMA 2.1		GAMA 3	
		HPL	Liso	Ancho (cm)	HPL Colores colección y paleta liso	Multicolor TX Metalizado Drop	RAL/NCS
				180 (70+40+70)	2.025€	2.230€	2.430€
				200 (80+40+80)	2.075€	2.290€	2.490€

2 opciones de apertura



toallero lateral



	Para estructura	Para mueble	Ancho (cm)	Metalizado
SxTOALLEROE	SxTOALLEROM	48	100€	



toallero



	Para estructura	Para mueble	Ancho (cm)	Metalizado
SxTO		60	465€	

Especificar acabado para la bandeja

banqueta



	Ref.	Ancho (cm)	Metalizado
SxBQ35	40	345€	

Especificar acabado para la tapa

GAMA 2. HPL. Colores colección y paleta liso

GAMA 2.1. Multicolor TX. Metalizado. Drop

GAMA 3. RAL/NCS



## encimeras y consolas silexpol®

### Silexpol®

¿Qué nos hace únicos?

Nuestras encimeras y consolas están fabricados en Silexpol®, un material antideslizante, limpio e higiénico y elaborado con resina de poliuretano, que aporta una mayor resistencia y elasticidad frente a roturas e impactos.

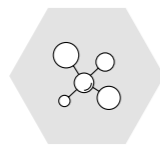

#### Tecnología Nanobath®

Patentada por Fiora, Nanobath® impide la reproducción de hongos y bacterias, con superficies de fácil limpieza y descontaminadas.

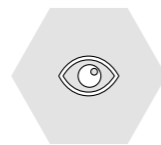

#### Acabado y aspecto

Texturas únicas y colores con acabados visualmente mate, tanto en la encimera como en los cantos.

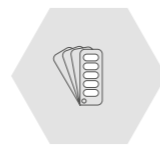

#### Colores a la carta

Las encimeras Silexpol® vienen con una gran novedad. Ahora puedes personalizar la encimera en cualquier color RAL.



sen

liso

multicolor TX y liso

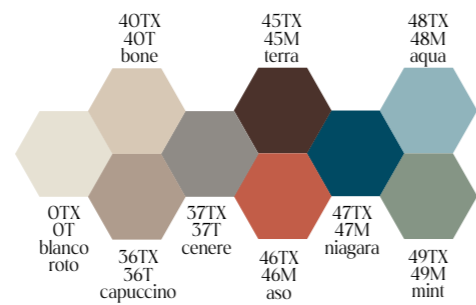

Otros colores disponibles: pág. 138

+20%



colores  
RAL/NCS

## encimeras y consolas silexpol® | incrementos



SEN LAVABO INTEGRADO LISO



SEN LAVABO INTEGRADO SEN



LAVABO SEMIENCSTRE SUPRA

Lavabo doble

Incremento

130€



TOALLERO LATERAL

100€/ud

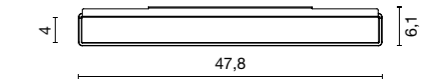

CORTE RECTO PARA ENCIMERAS ESTÁNDAR

45€/ud

CORTE RECTO PARA ENCIMERAS ESPECIALES

PVP: especiales



COPETE RECTO SIN UNIÓN LISO

COPETE RECTO SIN UNIÓN SEN

Hasta 6cm  
De 7 a 15cm  
De 16 a 25cm

COPETE\_LSEN  
COPETE\_SEN

PVP

65€ metro lineal  
75€ metro lineal  
130€ metro lineal

## encimeras y consolas silexpol® con lavabo integrado textura liso



NOTA: Todas las encimeras y consolas llevan orificio para el grifo salvo que se indique lo contrario.

### ENCIMERAS ESTÁNDAR CON LAVABO INTEGRADO CENTRADO

Profundidad: 51 cm	Colores Fiora		
	(cm)	Encimera 1,2 cm	Consola 10 cm
	71	SEILO1 465€	SLCIO1 635€
	81	SEILO2 475€	SLCIO2 665€
	101	SEILO4 520€	SLCIO4 720€
	121	SEILO6 590€	SLCIO6 795€

### ENCIMERAS Y CONSOLAS ESTÁNDAR

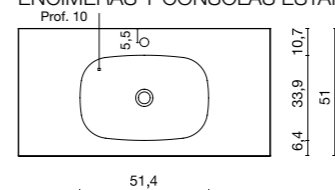

Lavabo: 51,4cm  
Profundidad seno: 10cm



### ENCIMERAS ESPECIALES CON LAVABO INTEGRADO CENTRADO O DESPLAZADO

Profundidad: 51 cm	Colores Fiora		
	(cm)	Encimera 1,2 cm	Consola 10 cm
Referencias en el cuadro lateral	101	560€	760€
	111	615€	825€
	121	670€	885€
	131	725€	945€
	141	780€	1.010€
	151	835€	1.070€
	161	890€	1.130€
	171	950€	1.195€
	181	1.005€	1.255€
	191	1.060€	1.315€
	201	1.115€	1.380€
	211	1.280€	1.420€
	221	1.335€	1.500€



Colores RAL  
Incremento  
20%

### ENCIMERAS ESPECIALES 1,2 CM (SIN FALDÓN)

Lavabo	
Centrado	SEILG
Derecha	SEILGD
Izquierda	SEILGI

### CONSOLAS ESPECIALES ESPESOR 10 CM (CON FALDÓN)

Lavabo	
Centrado	SLCIG
Derecha	SLCIGD
Izquierda	SLCIGI

NOTA: Incluido copete. Válvula clic clac y sifón no incluidos en el precio. Ver accesorios pág. 163. Escuadras no incluidas en el precio.

liso

## encimeras y consolas silexpol® para lavabo sobremesa textura liso



NOTA: Todas las encimeras y consolas llevan orificio para el grifo salvo que se indique lo contrario.

### ENCIMERAS ESTÁNDAR PARA LAVABO SOBREMESA CENTRADO

Profundidad: 51 cm	Colores Fiora		
	(cm)	Encimera 1,2 cm	Consola 10 cm
	71	SESL01 320€	SLCS01 480€
	81	SESL02 335€	SLCS02 490€
	101	SESL04 370€	SLCS04 530€
	121	SESL06 415€	SLCS06 575€
	121*	SESL26 455€	SLCS26 635€

\*Lavabo doble

### ENCIMERAS Y CONSOLAS ESTÁNDAR

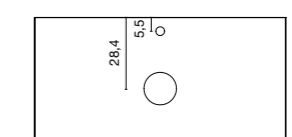

### ESCUADRA



USEMP 35€/ud



### ENCIMERAS ESPECIALES PARA LAVABO SOBREMESA CENTRADO, DESPLAZADO O DOBLE SENO

Profundidad: 51 cm	Colores Fiora		
	(cm)	Encimera 1,2 cm	Consola 10 cm
Referencias en el cuadro lateral	101	435€	600€
	111	480€	645€
	121	520€	690€
	131	565€	735€
	141	605€	780€
	151	650€	825€
	161	695€	870€
	171	735€	915€
	181	780€	960€
	191	825€	1.005€
	201	865€	1.050€
	211	910€	1.095€
	221	955€	1.145€



Colores RAL  
Incremento  
20%

### ENCIMERAS ESPECIALES 1,2 CM (SIN FALDÓN)

	1 lavabo	2 lavabos
Centrado	SESL	SESL2
Derecha	SESLD	
Izquierda	SESLI	

### CONSOLAS ESPECIALES ESPESOR 10 CM (CON FALDÓN)

	1 lavabo	2 lavabos
Centrado	SLCS	SLCS2
Derecha	SLCSD	
Izquierda	SLCSI	

NOTA: Incluido copete. Válvula clic clac y sifón no incluidos en el precio. Ver accesorios pág. 163. Escuadras no incluidas en el precio. Todas las encimeras y consolas llevan orificio para el grifo salvo que se indique lo contrario.

## encimeras y consolas silexpol® con lavabo integrado textura sen



NOTA: Todas las encimeras y consolas llevan orificio para el grifo salvo que se indique lo contrario.

### ENCIMERAS ESTÁNDAR CON LAVABO INTEGRADO CENTRADO

Profundidad:  
51 cm

(cm)	Colores Fiora	
	Encimera 1,2 cm	Consola 10 cm
71	SEISE01 465€	-
81	SEISE02 475€	SSECI02 665€
101	SEISE04 520€	SSECI04 720€
121	SEISE06 590€	SSECI06 795€

### ENCIMERAS Y CONSOLAS ESTÁNDAR

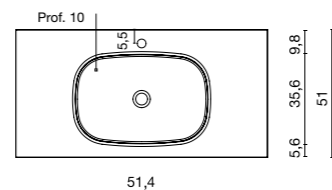

Lavabo: 51,4cm  
Profundidad seno: 10cm



### ENCIMERAS ESPECIALES CON LAVABO INTEGRADO CENTRADO O DESPLAZADO

Profundidad:  
51 cm

Referencias en  
el cuadro lateral

(cm)	Colores Fiora	
	Encimera 1,2 cm	Consola 10 cm
101	560€	760€
111	615€	825€
121	670€	885€
131	725€	945€
141	780€	1.010€
151	835€	1.070€
161	890€	1.130€
171	950€	1.195€
181	1.005€	1.255€
191	1.060€	1.315€
201	1.115€	1.380€
211	1.280€	1.420€
221	1.335€	1.500€

Colores RAL  
Incremento  
20%

### ENCIMERAS ESPECIALES 1,2 CM (SIN FALDÓN)

Lavabo	
Centrado	SEISEG
Derecha	SEISEGD
Izquierda	SEISEGI

### CONSOLAS ESPECIALES ESPESOR 10 CM (CON FALDÓN)

Lavabo	
Centrado	SSECIG
Derecha	SSECIGD
Izquierda	SSECIGI

NOTA: Incluido copete. Válvula clic clac y sifón no incluidos en el precio. Ver accesorios pág. 163. Escuadras no incluidas en el precio.



sen

## encimeras y consolas silexpol® para lavabo sobremesa textura sen



NOTA: Todas las encimeras y consolas llevan orificio para el grifo salvo que se indique lo contrario.

### ENCIMERAS ESTÁNDAR PARA LAVABO SOBREMESA CENTRADO

Profundidad:  
51 cm

(cm)	Colores Fiora	
	Encimera 1,2 cm	Consola 10 cm
71	SESSE01 320€	SSECS01 480€
81	SESSE02 335€	SSECS02 490€
101	SESSE04 370€	SSECS04 530€
121	SESSE06 415€	SSECS06 575€
121*	SESSE26 455€	SSECS26 635€

\*Lavabo doble

### ENCIMERAS Y CONSOLAS ESTÁNDAR

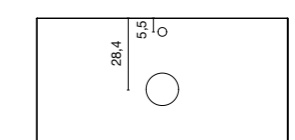

### ESCUADRA



### ENCIMERAS ESPECIALES PARA LAVABO SOBREMESA CENTRADO, DESPLAZADO O DOBLE SENO

Profundidad:  
51 cm

Referencias en  
el cuadro lateral

(cm)	Colores Fiora	
	Encimera 1,2 cm	Consola 10 cm
101	435€	600€
111	480€	645€
121	520€	690€
131	565€	735€
141	605€	780€
151	650€	825€
161	695€	870€
171	735€	915€
181	780€	960€
191	825€	1.005€
201	865€	1.050€
211	910€	1.095€
221	955€	1.145€

Colores RAL  
Incremento  
20%

### ENCIMERAS ESPECIALES 1,2 CM (SIN FALDÓN)

	1 lavabo	2 lavabos
Centrado	SESSE	SESSE2
Derecha	SESSED	
Izquierda	SESSEI	

### CONSOLAS ESPECIALES ESPESOR 10 CM (CON FALDÓN)

	1 lavabo	2 lavabos
Centrado	SSECS	SSECS2
Derecha	SSECSD	
Izquierda	SSECSI	

NOTA: Incluido copete. Válvula clic clac y sifón no incluidos en el precio. Ver accesorios pág. 163. Escuadras no incluidas en el precio. Todas las encimeras y consolas llevan orificio para el grifo salvo que se indique lo contrario.

## encimeras silexpol® para lavabo semiencastre supra textura liso



**!** NOTA: Todas las encimeras y consolas llevan orificio para el grifo salvo que se indique lo contrario.

### ENCIMERAS ESTÁNDAR PARA LAVABO SEMIENCASTRE SUPRA CENTRADO

Profundidad: 51 cm	Colores Fiore	Encimera 1,2 cm	PVP conjunto completo (encimera + lavabo)
(cm)			
71	SEEL01	<b>465€</b>	PVP conjunto completo (encimera + lavabo)
81	SEEL02	<b>475€</b>	
101	SEEL04	<b>520€</b>	
121	SEEL06	<b>590€</b>	
121*	SEEL26	<b>720€</b>	
*Lavabo doble			

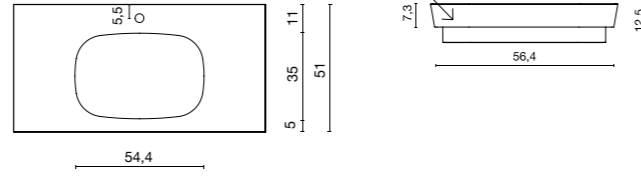

### ENCIMERAS ESPECIALES PARA LAVABO SEMIENCASTRE SUPRA CENTRADO, DESPLAZADO O DOBLE SENO

Profundidad: 51 cm	Colores Fiore	Encimera 1,2 cm	PVP conjunto completo (encimera + lavabo)
(cm)			
101		<b>560€</b>	PVP conjunto completo (encimera + lavabo)
111		<b>615€</b>	
121		<b>670€</b>	
131		<b>725€</b>	
141		<b>780€</b>	
151		<b>835€</b>	
161		<b>890€</b>	
171		<b>950€</b>	
181		<b>1.005€</b>	
191		<b>1.060€</b>	
201		<b>1.115€</b>	
211		<b>1.280€</b>	
221		<b>1.335€</b>	



Colores RAL  
Incremento  
20%

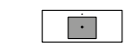

Lavabo bicolor  
Incremento  
130€/ud

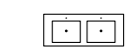

Doble lavabo  
Incremento  
130€/ud

### ENCIMERAS ESPECIALES

	1 lavabo	2 lavabos
Centrado	SEEL	SEEL2
Derecha	SEELD	
Izquierda	SEELI	

**!** NOTA: Incluido copete. Válvula clic clac y sifón no incluidos en el precio. Ver accesorios pág. 163. Escuadras no incluidas en el precio.

liso

## encimeras silexpol® para lavabo semiencastre supra textura sen



**!** NOTA: Todas las encimeras y consolas llevan orificio para el grifo salvo que se indique lo contrario.

### ENCIMERAS ESTÁNDAR PARA LAVABO SEMIENCASTRE SUPRA CENTRADO

Profundidad: 51 cm	Colores Fiore	Encimera 1,2 cm	PVP conjunto completo (encimera + lavabo)
(cm)			
71	SEESE01	<b>465€</b>	PVP conjunto completo (encimera + lavabo)
81	SEESE02	<b>475€</b>	
101	SEESE04	<b>520€</b>	
121	SEESE06	<b>590€</b>	
121*	SEESE26	<b>720€</b>	
*Lavabo doble			

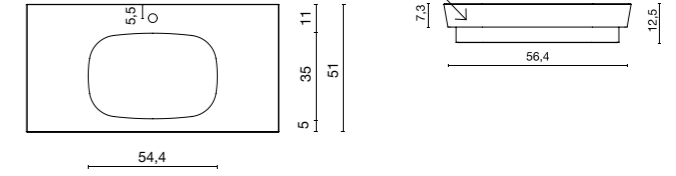

### ENCIMERAS ESPECIALES PARA LAVABO SEMIENCASTRE SUPRA CENTRADO, DESPLAZADO O DOBLE SENO

Profundidad: 51 cm	Colores Fiore	Encimera 1,2 cm	PVP conjunto completo (encimera + lavabo)
(cm)			
101		<b>560€</b>	PVP conjunto completo (encimera + lavabo)
111		<b>615€</b>	
121		<b>670€</b>	
131		<b>725€</b>	
141		<b>780€</b>	
151		<b>835€</b>	
161		<b>890€</b>	
171		<b>950€</b>	
181		<b>1.005€</b>	
191		<b>1.060€</b>	
201		<b>1.115€</b>	
211		<b>1.280€</b>	
221		<b>1.335€</b>	



Colores RAL  
Incremento  
20%



Lavabo bicolor  
Incremento  
130€/ud



Doble lavabo  
Incremento  
130€/ud

### ENCIMERAS ESPECIALES

	1 lavabo	2 lavabos
Centrado	SEESE	SEESE2
Derecha	SEESD	
Izquierda	SESEI	

**!** NOTA: Incluido copete. Válvula clic clac y sifón no incluidos en el precio. Ver accesorios pág. 163. Escuadras no incluidas en el precio.

sen



encimeras y consolas mineral composite

mineral composite by fiora

El material Mineral Composite es perfecto para una solución estándar para encimera, hasta 180 cm.



**Reparable**

Dependiendo del tipo de desperfecto, se puede utilizar una lija suave o el kit de reparación, en el caso de piques.

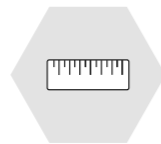

**Se puede cortar**

Ofrece gran versatilidad porque se adapta a cualquier espacio, con amplias opciones de cortes y medidas.

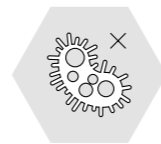

**Higiénico**

Superficies totalmente uniforme, higiénica y resistente a bacterias y hongos.

encimeras y consolas mineral composite | opciones e incrementos



LAVABO 54,2 CM



LAVABO EXTRA (DOBLE SENO)

130€/ud



LAVABO DESPLAZADO IZQUIERDA



LAVABO DESPLAZADO DERECHA



CORTE RECTO PARA ENCIMERAS ESPECIALES

PVP: especiales



hasta 6  
- 7-15  
- 16-25

COPETE RECTO SIN UNIÓN

COPETE\_MC

PVP

Hasta 6cm  
De 7 a 15cm  
De 16 a 25cm

65€ metro lineal  
75€ metro lineal  
130€ metro lineal

## encimeras mineral composite con lavabo integrado

### ENCIMERAS ESTÁNDAR CON LAVABO INTEGRADO CENTRADO

Profundidad: 51 cm encimera	(cm)	Encimera
		SEIMC00
	<b>61</b>	<b>320€</b>
		SEIMC01
	<b>71</b>	<b>345€</b>
		SEIMC02
	<b>81</b>	<b>360€</b>
		SEIMC03
	<b>91</b>	<b>400€</b>
		SEIMC04
	<b>101</b>	<b>420€</b>
		SEIMC06
	<b>121</b>	<b>475€</b>
		SEIMC
	<b>181*</b>	<b>485€/ml</b>

\*A medida (metro lineal). Máx. 181 cm.



### ENCIMERAS ESTÁNDAR CON LAVABO INTEGRADO DOBLE

Profundidad: 51 cm encimera	(cm)	Encimera	distancia entre ejes	centrado en
		SEIMC206	60	
	<b>121</b>	<b>620€</b>	(60+60)	60
		SEIMC208	70	
	<b>141</b>	<b>785€</b>	(70+70)	70

Incluido doble seno



### ENCIMERAS ESTÁNDAR CON LAVABO INTEGRADO DESPLAZADO

Profundidad: 51 cm encimera	(cm)	Encimera	distancia a eje	centrado en
		SEIMC104 SEIMC004	30	
	<b>101</b>	<b>415€</b>	(60+40)	60
		SEIMC106 SEIMC006	30	
	<b>121</b>	<b>480€</b>	(60+60)	60
			40	
	<b>121</b>	<b>480€</b>	(80+40)	80
			35	
	<b>141</b>	<b>655€</b>	(70+70)	70
		SEIMC1 SEIMC0	45	
	<b>181*</b>	<b>485€/ml</b>	(90+90)	90

\*A medida (metro lineal). Máx. 181 cm.



### KIT REPARACIÓN MINERAL COMPOSITE

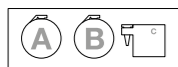

Ref.	PVP
KITMC_ENC	<b>30€</b>

### VÁLVULA CLIC CLAC REDONDA



Referencia	PVP
Blanco Mineral	<b>40€</b>

NOTA: Copete no incluido. Válvula clic clac y sifón no incluidos en el precio. Ver accesorios pág. 163. Escuadras no incluidas en el precio. Todas las encimeras y consolas llevan orificio para el grifo salvo que se indique lo contrario.

## configura tu encimera

medidas necesarias

**Espesor 1,5 cm.**

Para la correcta configuración de la encimera de Mineral Composite se debe indicar cotas, grosor y ubicación tanto del lavabo como de la grifería. En caso de no indicarse, se entregará por defecto.

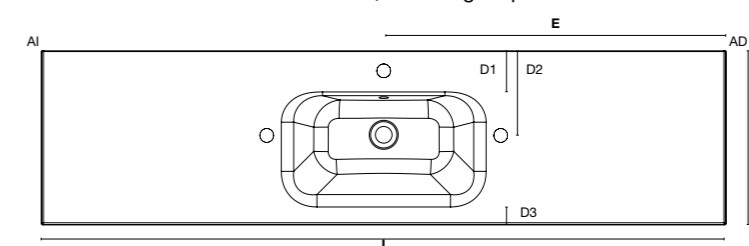

**F (fondo)**  
**L (longitud)**  
**E (distancia a eje)**

D1 (distancia inicio lavabo). Imprescindible con grifería a pared.  
D2 (ubicación del orificio del lavabo).  
D3 (distancia borde lavabo desde frontal exterior)

AI (ángulo izquierdo distinto a 90°)  
AD (ángulo derecho distinto a 90°)

### cortes

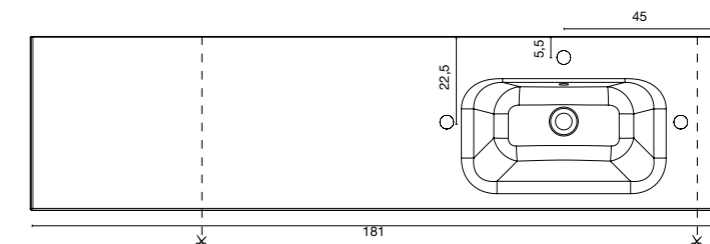
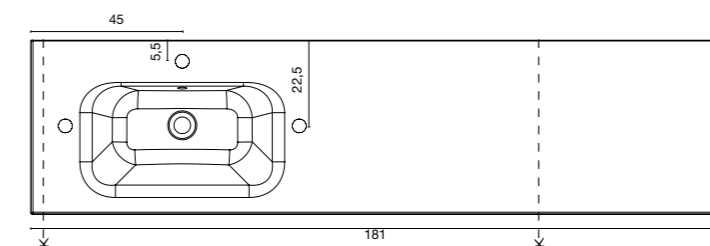
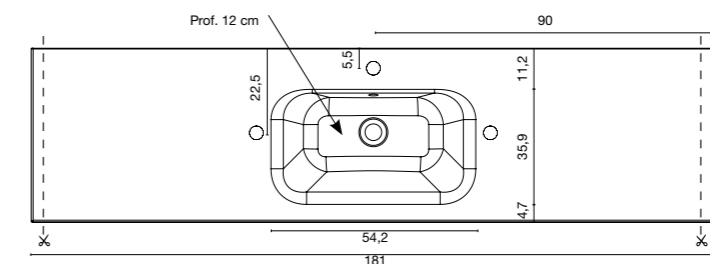

NOTA: Copete no incluido. Válvula clic clac y sifón no incluidos en el precio. Ver accesorios pág. 163. Escuadras no incluidas en el precio. Todas las encimeras y consolas llevan orificio para el grifo salvo que se indique lo contrario.



## encimeras mineral composite para lavabo sobremesa

ENCIMERAS ESTÁNDAR PARA LAVABO SOBREMESA

Profundidad: 51 cm encimera	(cm)	Encimera
Espesor 1,5 cm	81	SESMC02 <b>205€</b>
	101	SESMC04 <b>245€</b>
	121	SESMC06 <b>275€</b>
	181*	SESMC <b>240€/ml</b>

\*A medida (metro lineal). Máx. 181 cm.



NOTA: Todas las encimeras necesitan las cotas para incluir orificio para grifo y lavabo, salvo expresa solicitud del cliente, que se enviará sin orificios.



### configura tu encimera medidas necesarias

**Espesor 1,5 cm.**

Para la correcta configuración de la encimera Mineral Composite se debe indicar cotas, grosor y ubicación tanto del lavabo como de la grifería. En caso de no indicarse, se entregará por defecto.

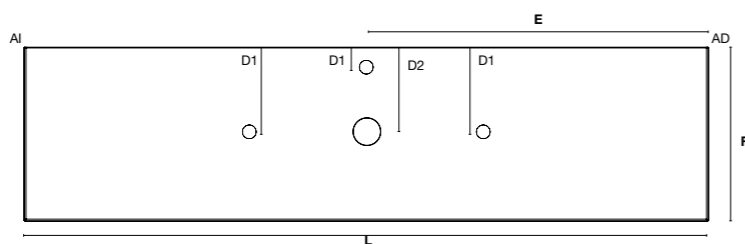

**F (fondo)**  
**L (longitud)**  
**E (distancia a eje o centrada en)**

D1 (ubicación del orificio del grifo)  
D2 (ubicación del orificio del lavabo)

AI (ángulo izquierdo distinto a 90°)  
AD (ángulo derecho distinto a 90°)

### cortes



Ubicación grifo y lavabo recomendada para lavabos de Fiora. Otras opciones, acotar según plantilla

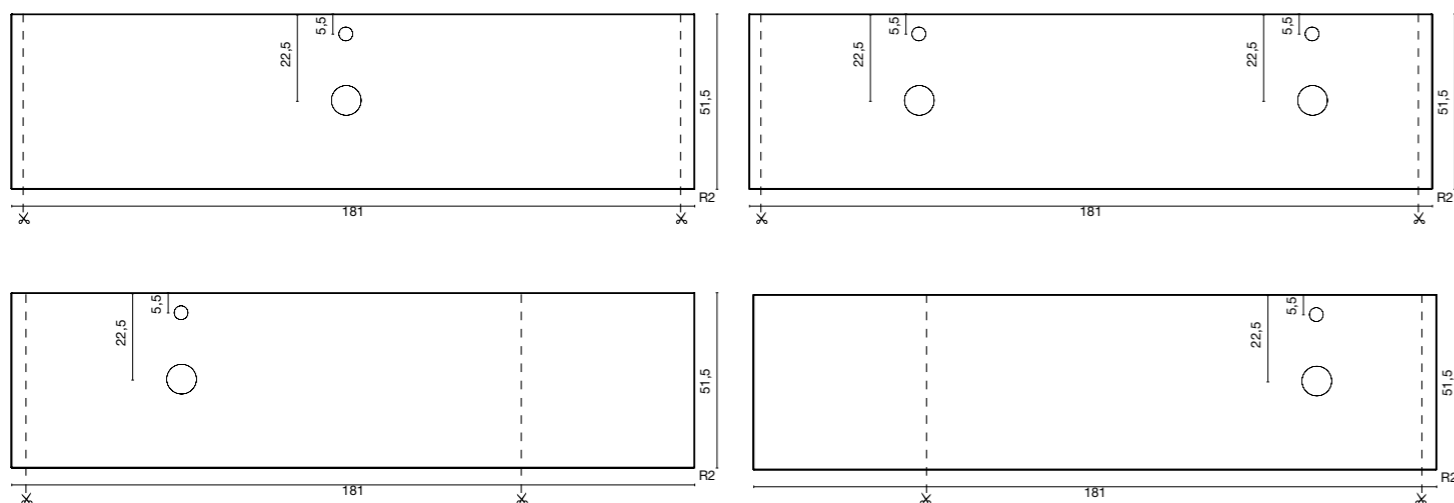

NOTA: Copete no incluido. Válvula clic clac y sifón no incluidos en el precio. Ver accesorios pág. 163. Escuadras no incluidas en el precio.

## lavabos sobremesa mineral composite

lungo 50



	Medidas (cm)	PVP
LALUNGO50	50x40	<b>370€</b>

Profundidad: 11 cm

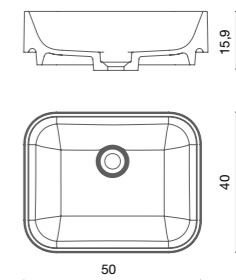

lungo 70



	Medidas (cm)	PVP
LALUNGO70	70x40	<b>425€</b>

Profundidad: 11 cm

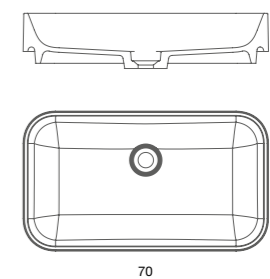

round



	Medidas (cm)	PVP
LAROUND	38x38	<b>320€</b>

Profundidad: 11 cm

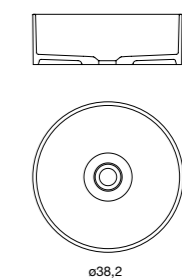

square



	Medidas (cm)	PVP
LASQUARE	40x40	<b>320€</b>

Profundidad: 11,8 cm

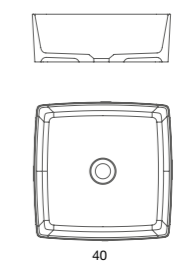

NOTA: Válvula clic clac y sifón no incluidos en el precio. Ver accesorios pág. 163.



— multicolor TX y liso (interior y exterior) — — metalizado (solo exterior) — — drop (solo exterior) — — +20% —

<p>40TX 40T bone</p> <p>45TX 45M terra</p> <p>48TX 48M aqua</p> <p>OTX OT blanco roto</p> <p>56TX 56T capuccino</p> <p>37TX 37T cenere</p> <p>46TX 46M aso</p> <p>47TX 47M niagara</p> <p>49TX 49M mint</p> <p>OP blanco total</p>	<p>2MT gold</p> <p>IMT inox</p> <p>3MT bronze</p> <p>OMT negro</p>	<p>DPO drop blanca</p> <p>DP4 drop negro</p> <p>DP5 drop capuccino</p> <p>DP2 drop cenere</p> <p>DP1 drop dark</p>	<p>colores RAL/NCS</p>
--	--	--	------------------------

Otros colores disponibles: pág. 138

### lavabo frezio sobreencimera con textura



#### Detalle constructivo

- Fabricación en dos piezas
- Posibilidad de dos colores
- Posibilidad de colores metalizados, **solo en exterior**

### frezio: 3 texturas exteriores

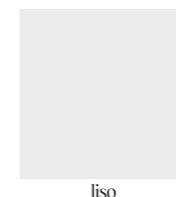

liso

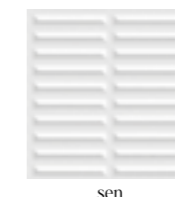

sen

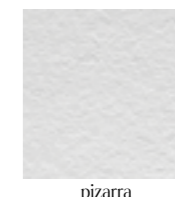

pizarra

## lavabos sobremesa silexpol®

frezio



Liso	Pizarra	Sen	Medidas (cm)	Colores Fiora	RAL/NCS
LAFREZIOI39	LAFREZIOIP39	LAFREZIOSE39	39	425€	510€

Profundidad: 12,5 cm

— metalizado (solo exterior) —

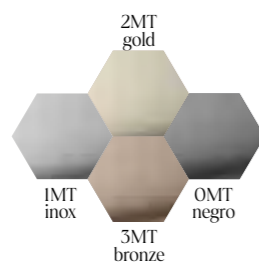

— drop (solo exterior) —

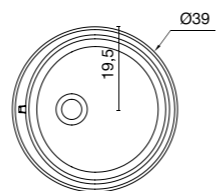
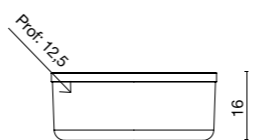
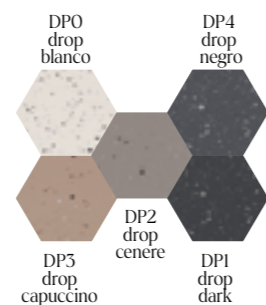

soft liso



Liso	Medidas (cm)	Colores Fiora	RAL/NCS
LASOFTG	59x39,4	370€	445€

Profundidad 11 cm

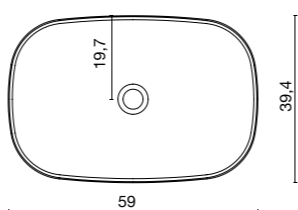
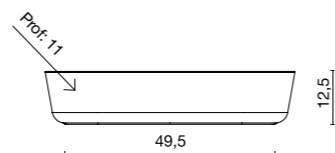

supra semiencastre



Liso	Medidas (cm)	Colores Fiora	RAL/NCS
LASUPRAG	59x39,4	405€	485€

Profundidad 11 cm

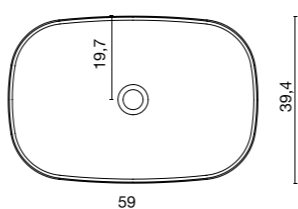
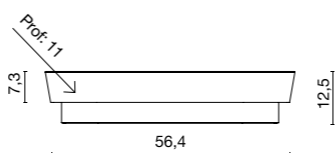

Otros colores disponibles: pág. 138



NOTA: Válvula clic clac y sifón no incluidos en el precio. Ver accesorios pág. 163.

## accesorios

válvulas clic-clac redondas

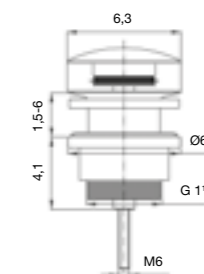
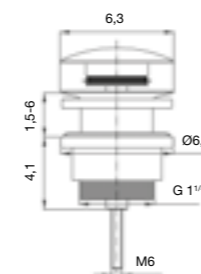

	Referencia	PVP
Cromo con logotipo	34005A3470	20€
Blanco con logotipo	34005A3471	40€
Blanco-Solid con logotipo	34005A3472	20€

	Referencia	PVP
Color Fiora	34005A3473	40€
Color texturado	34005A3473	45€
Color RAL	34005A3473	50€
Blanco Mineral	34005A3474	40€

sifón negro + válvula negra

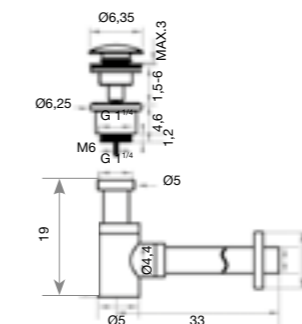

	Referencia	PVP
Sifón negro + válvula negra	3405A4	65€

No se venden por separado  
NOTA: Revisar medidas para estructuras abiertas SEN

sifón sección circular cromo brillo

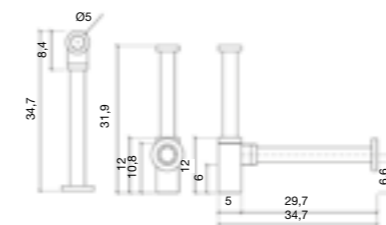

	Referencia	PVP
Sifón sección circular	SIFONC	55€

sifón sección cuadrangular cromo brillo

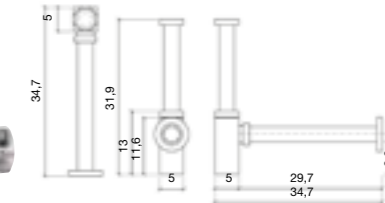

	Referencia	PVP
Sifón sección cuadrangular	SIFONT	45€

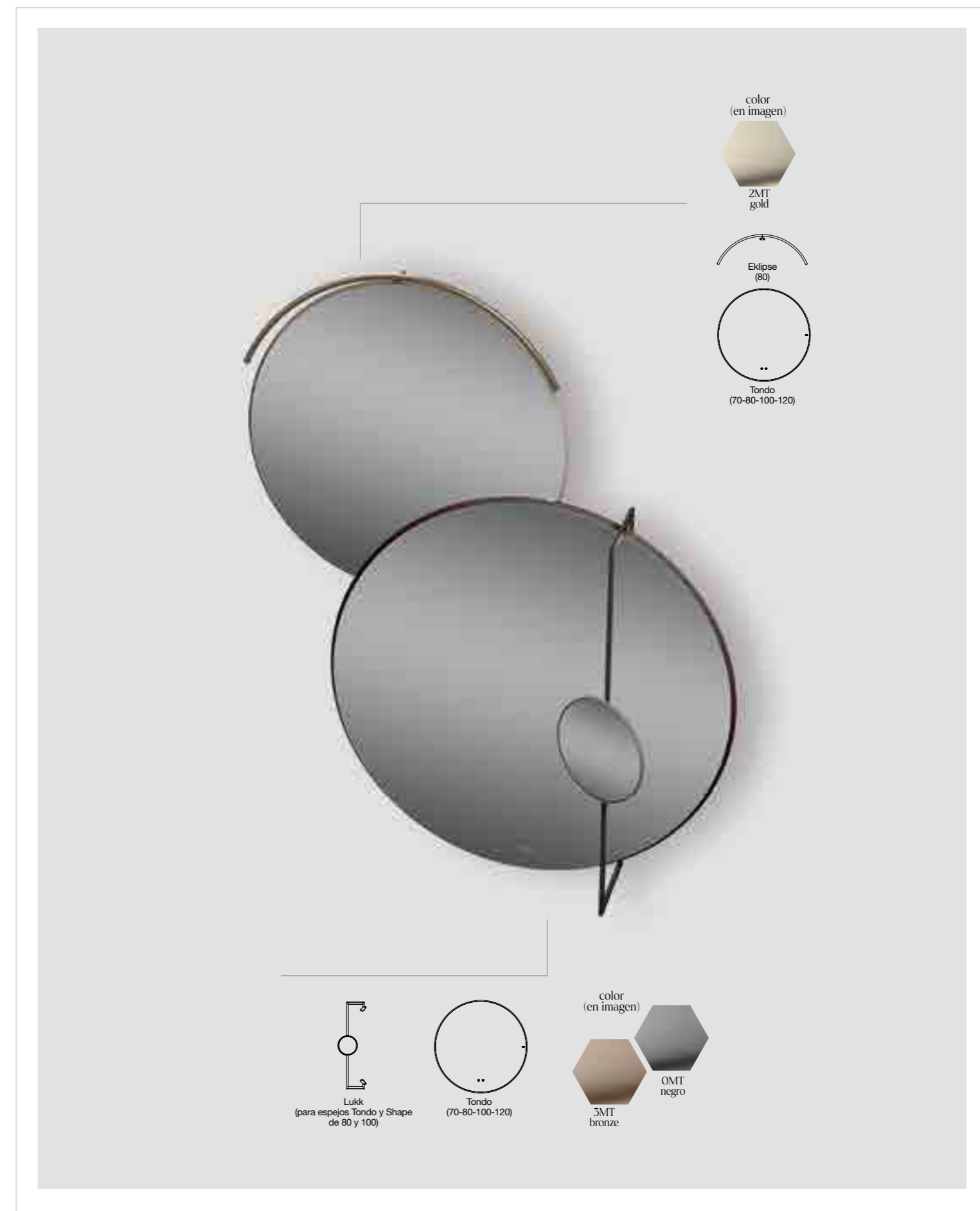
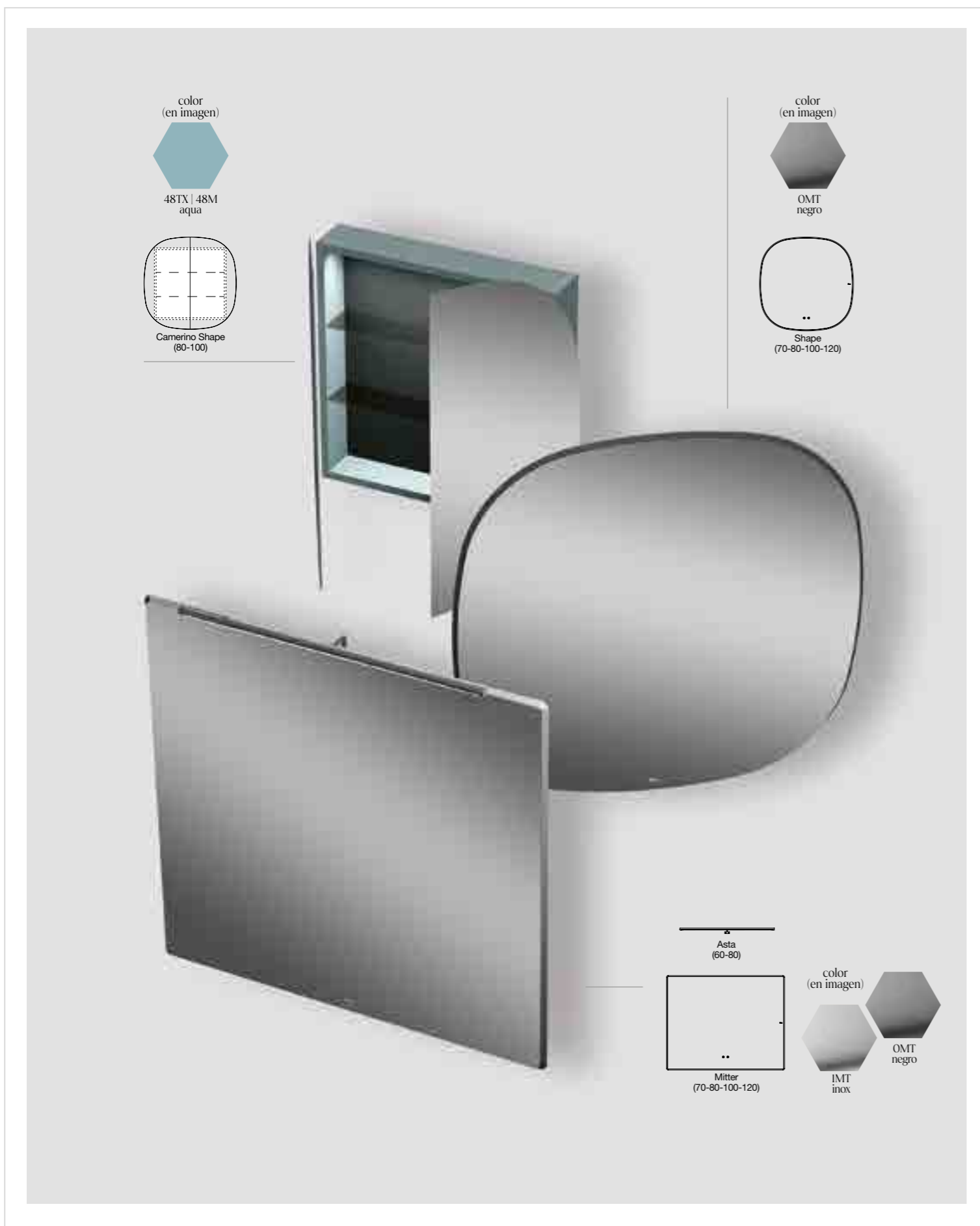

## espejos



**mitter**  
Espesor: 3,4 cm



Nuevo detalle perfil bisel  
Mitter

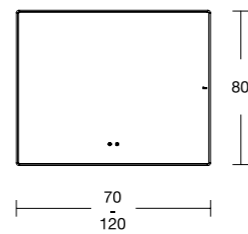

Liso	Ancho (cm)	Alto (cm)	Colores Fiora	RAL/NCS
SLEMI01	70	80	390€	470€
SLEMI02	80	80	400€	480€
SLEMI04	100	80	425€	510€
SLEMI06	120	80	455€	545€
SLEMI11	70	120	425€	510€
SLEMI12	80	120	455€	545€

Intensidad de luz: 3000K

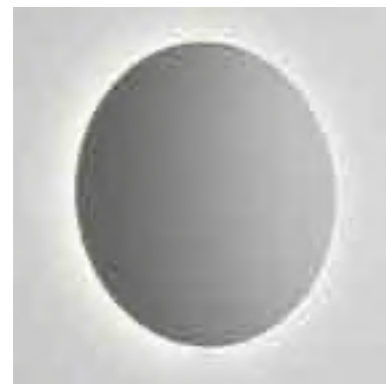

**tondo**  
Espesor: 3,4 cm



Detalle perfil bisel  
Tondo | Shape

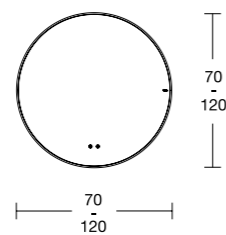

Liso	Ancho (cm)	Alto (cm)	Colores Fiora	RAL/NCS
SLETO01	70	70	395€	475€
SLETO02	80	80	415€	500€
SLETO04	100	100	440€	530€
SLETO06	120	120	460€	550€

Intensidad de luz: 3000K



**shape**  
Espesor: 3,4 cm

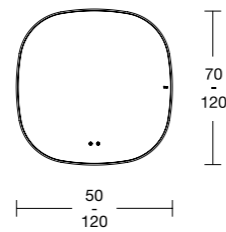

Liso	Ancho (cm)	Alto (cm)	Colores Fiora	RAL/NCS
SLESH05	50	80	370€	455€
SLESH01	70	70	395€	475€
SLESH02	80	80	415€	500€
SLESH04	100	100	440€	530€
SLESH06	120	120	460€	550€

Intensidad de luz: 3000K

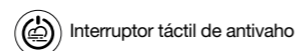
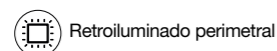

\* opcional

## camerino



**camerino shape**  
Profundidad: 16 cm

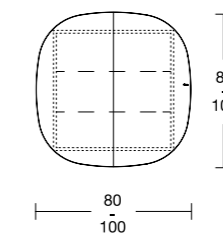

HPL	Liso	Ancho (cm)	Colores Fiora	RAL/NCS
SXECA02	SLECA02	80	535€	640€
SXECA04	SLECA04	100	575€	690€

Estantes de cristal ahumado  
Puerta doble espejo  
LED interior. Intensidad de luz: 3000K  
Sensor apertura

Códigos acabados (x):

**LISO** | L: Liso | **HPL** | N: Noce Savoia | O: Olmo Mercurio | B: Bramble | Y: Nyame Aleva | R: Rovere Aleva | BK: Bianco Kos | NI: Nero Ingo | GL: Grigio Londra | GB: Grigio Bromo | **METAL** | G: Gold | B: Bronze | N: Negro | I: Inox

## espejo de aumento



**lukk**  
Espesor: 3 cm

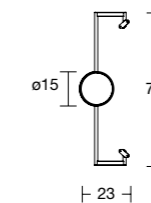

Para espejo de (cm)	Colores Fiora	RAL/NCS
SLELU02	80	215€ 260€
SLELU04	100	215€ 260€

Estructura en 4 colores metalizados  
Aro de espejo personalizable en color  
Válido para espejos Tondo y Shape de 80 y 100cm

## apliques

### aplique asta

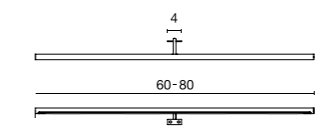

Negro	Inox	Gold	Bronze	LxP (cm)	PVP
AST087N	AST087I	AST087G	AST087B	60x6,2	165€
AST088N	AST088I	AST088G	AST088B	80x6,2	180€

8.8w/12w - 24V - 3000K

### aplique eklipse

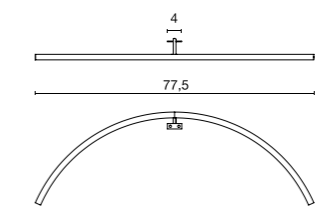

Negro	Inox	Gold	Bronze	Lx P(cm)	PVP
AST086N	AST086I	AST086G	AST086B	77,5x6,2	195€

14.8w - 24V - 3000K  
Solo para espejo Tondo de 80cm

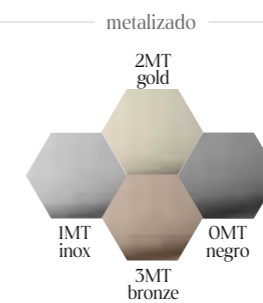

top ventas - soluciones modulares. elige tu combinación

estructura metálica bandeja + patas



Ancho (cm)	GAMA 2	GAMA 2.1	GAMA 3
	HPL Colores colección y paleta liso	Multicolor TX Metalizado Drop	RAL/NCS
70	1.130€	1.200€	1.270€
80	1.190€	1.265€	1.335€
100	1.365€	1.450€	1.530€
120	1.455€	1.540€	1.630€

mueble 1 cajón + patas



Ancho (cm)	GAMA 2	GAMA 2.1	GAMA 3
	HPL Colores colección y paleta liso	Multicolor TX Metalizado Drop	RAL/NCS
70	850€	890€	935€
80	910€	955€	1.000€
100	1.035€	1.085€	1.135€
120	1.135€	1.190€	1.240€

estructura metálica balda H46 + patas



Ancho (cm)	GAMA 2	GAMA 2.1	GAMA 3
	HPL Colores colección y paleta liso	Multicolor TX Metalizado Drop	RAL/NCS
70	1.130€	1.200€	1.270€
80	1.190€	1.265€	1.335€
100	1.365€	1.450€	1.530€
120	1.455€	1.540€	1.630€

mueble 1 cajón + cajón interior + patas



Ancho (cm)	GAMA 2	GAMA 2.1	GAMA 3
	HPL Colores colección y paleta liso	Multicolor TX Metalizado Drop	RAL/NCS
70	1.055€	1.125€	1.195€
80	1.115€	1.190€	1.260€
100	1.280€	1.365€	1.445€
120	1.345€	1.430€	1.520€

mueble bajo encimera + patas



Ancho (cm)	GAMA 2	GAMA 2.1	GAMA 3
	HPL Colores colección y paleta liso	Multicolor TX Metalizado Drop	RAL/NCS
70	585€	600€	615€
80	630€	645€	665€
100	750€	770€	795€
120	835€	860€	885€

mueble 2 cajones + patas



Ancho (cm)	GAMA 2	GAMA 2.1	GAMA 3
	HPL Colores colección y paleta liso	Multicolor TX Metalizado Drop	RAL/NCS
70	1.055€	1.125€	1.195€
80	1.115€	1.190€	1.260€
100	1.280€	1.365€	1.445€
120	1.345€	1.430€	1.520€

top ventas - soluciones modulares. elige tu combinación

mueble 1 cajón + coqueta 1 cajón + patas



COMPOSICIONES	Ancho (cm)	GAMA 2	GAMA 2.1	GAMA 3
		HPL Colores colección y paleta liso	Multicolor TX Metalizado Drop	RAL/NCS
70+40	110	1.355€	1.435€	1.515€
80+40	120	1.410€	1.495€	1.575€
100+40	140	1.525€	1.615€	1.700€
120+40	160	1.635€	1.730€	1.820€

mueble 1 cajón + mueble 1 cajón + patas



COMPOSICIONES	Ancho (cm)	GAMA 2	GAMA 2.1	GAMA 3
		HPL Colores colección y paleta liso	Multicolor TX Metalizado Drop	RAL/NCS
70+70	140	1.480€	1.560€	1.650€
80+80	160	1.595€	1.685€	1.775€
100+100	200	1.785€	1.885€	1.985€

mueble 2 cajones + coqueta 1 cajón + cajón interior + patas



COMPOSICIONES	Ancho (cm)	GAMA 2	GAMA 2.1	GAMA 3
		HPL Colores colección y paleta liso	Multicolor TX Metalizado Drop	RAL/NCS
70+40	110	1.785€	1.920€	2.050€
80+40	120	1.825€	1.965€	2.095€
100+40	140	1.985€	2.135€	2.275€
120+40	160	2.070€	2.220€	2.370€

mueble 2 cajones + coqueta 2 cajones + patas



COMPOSICIONES	Ancho (cm)	GAMA 2	GAMA 2.1	GAMA 3
		HPL Colores colección y paleta liso	Multicolor TX Metalizado Drop	RAL/NCS
70+40	110	1.785€	1.920€	2.050€
80+40	120	1.825€	1.965€	2.095€
100+40	140	1.985€	2.135€	2.275€
120+40	160	2.070€	2.220€	2.370€

mueble 1 cajón + cajón interior + mueble 1 cajón + cajón interior + patas



COMPOSICIONES	Ancho (cm)	GAMA 2	GAMA 2.1	GAMA 3
		HPL Colores colección y paleta liso	Multicolor TX Metalizado Drop	RAL/NCS
70+70	140	1.925€	2.065€	2.205€
80+80	160	2.025€	2.175€	2.315€
100+100	200	2.300€	2.470€	2.630€

mueble 2 cajones + mueble 2 cajones + patas



COMPOSICIONES	Ancho (cm)	GAMA 2	GAMA 2.1	GAMA 3
		HPL Colores colección y paleta liso	Multicolor TX Metalizado Drop	RAL/NCS
70+70	140	1.925€	2.065€	2.205€
80+80	160	2.025€	2.175€	2.315€
100+100	200	2.300€	2.470€	2.630€

GAMA 2. HPL. Colores colección y paleta liso

GAMA 2.1. Multicolor TX. Metalizado. Drop

GAMA 3. RAL/NCS

! Encimeras, lavabos, grifos y sifones no incluidos

2 opciones de apertura



Push



Con tirador

top ventas - soluciones modulares. elige tu combinación

mueble 1 cajón + mueble estructura metálica bandeja dcha



COMPOSICIONES	Ancho (cm)	GAMA 2	GAMA 2.1	GAMA 3
		HPL Colores colección y paleta liso	Multicolor TX Metalizado Drop	RAL/NCS
70+70	140	1.120€	1.230€	1.345€
80+80	160	1.170€	1.290€	1.405€
100+80	180	1.230€	1.355€	1.475€
120+80	200	1.275€	1.405€	1.530€

mueble bajo encimera + mueble 1 cajón + pata



COMPOSICIONES	Ancho (cm)	GAMA 2	GAMA 2.1	GAMA 3
		HPL Colores colección y paleta liso	Multicolor TX Metalizado Drop	RAL/NCS
70+70	140	845€	900€	960€
80+80	160	880€	940€	1.005€
100+80	180	935€	1.000€	1.070€
120+80	200	965€	1.035€	1.105€

mueble 1 cajón + mueble 1 cajón



COMPOSICIONES	Ancho (cm)	GAMA 2	GAMA 2.1	GAMA 3
		HPL Colores colección y paleta liso	Multicolor TX Metalizado Drop	RAL/NCS
70+70	140	840€	920€	1.010€
80+80	160	890€	980€	1.070€
100+100	200	1.010€	1.110€	1.210€

mueble bajo encimera + mueble estructura metálica bandeja dcha + pata



COMPOSICIONES	Ancho (cm)	GAMA 2	GAMA 2.1	GAMA 3
		HPL Colores colección y paleta liso	Multicolor TX Metalizado Drop	RAL/NCS
70+70	140	1.125€	1.210€	1.295€
80+80	160	1.160€	1.250€	1.340€
100+80	180	1.215€	1.310€	1.405€
120+80	200	1.245€	1.345€	1.440€

mueble 1 cajón + cajón interior + mueble 1 cajón + cajón interior



COMPOSICIONES	Ancho (cm)	GAMA 2	GAMA 2.1	GAMA 3
		HPL Colores colección y paleta liso	Multicolor TX Metalizado Drop	RAL/NCS
70+70	140	1.400€	1.540€	1.680€
80+80	160	1.450€	1.600€	1.740€
100+100	200	1.670€	1.840€	2.000€

mueble 2 cajones + mueble 2 cajones



COMPOSICIONES	Ancho (cm)	GAMA 2	GAMA 2.1	GAMA 3
		HPL Colores colección y paleta liso	Multicolor TX Metalizado Drop	RAL/NCS
70+70	140	1.400€	1.540€	1.680€
80+80	160	1.450€	1.600€	1.740€
100+100	200	1.670€	1.840€	2.000€

mueble 1 cajón + coqueta 1 cajón



COMPOSICIONES	Ancho (cm)	GAMA 2	GAMA 2.1	GAMA 3
		HPL Colores colección y paleta liso	Multicolor TX Metalizado Drop	RAL/NCS
70+40	110	800€	880€	960€
80+40	120	825€	910€	990€
100+40	140	885€	975€	1.060€
120+40	160	930€	1.025€	1.115€

mueble 2 cajones + coqueta 2 cajones



COMPOSICIONES	Ancho (cm)	GAMA 2	GAMA 2.1	GAMA 3
		HPL Colores colección y paleta liso	Multicolor TX Metalizado Drop	RAL/NCS
70+40	110	1.325€	1.460€	1.590€
80+40	120	1.350€	1.490€	1.620€
100+40	140	1.460€	1.610€	1.750€
120+40	160	1.495€	1.645€	1.795€

mueble 1 cajón + cajón interior + coqueta 1 cajón + cajón interior



COMPOSICIONES	Ancho (cm)	GAMA 2	GAMA 2.1	GAMA 3
		HPL Colores colección y paleta liso	Multicolor TX Metalizado Drop	RAL/NCS
70+40	110	1.325€	1.460€	1.590€
80+40	120	1.350€	1.490€	1.620€
100+40	140	1.460€	1.610€	1.750€
120+40	160	1.495€	1.645€	1.795€

mueble 1 cajón + cajón interior + coqueta 2 cajones



COMPOSICIONES	Ancho (cm)	GAMA 2	GAMA 2.1	GAMA 3
		HPL Colores colección y paleta liso	Multicolor TX Metalizado Drop	RAL/NCS
70+40	110	1.325€	1.460€	1.590€
80+40	120	1.350€	1.490€	1.620€
100+40	140	1.460€	1.610€	1.750€
120+40	160	1.495€	1.645€	1.795€

mueble 1 cajón + cajón interior + mueble 1 cajón + mueble estructura metálica bandeja dcha



COMPOSICIONES	Ancho (cm)	GAMA 2	GAMA 2.1	GAMA 3
		HPL Colores colección y paleta liso	Multicolor TX Metalizado Drop	RAL/NCS
70+70	140	1.820€	2.000€	2.185€
80+80	160	1.895€	2.090€	2.275€
100+80	180	2.005€	2.210€	2.405€
120+80	200	2.040€	2.245€	2.450€

mueble 1 cajón + cajón interior + mueble 1 cajón + cajón interior + mueble 1 cajón + cajón interior



COMPOSICIONES	Ancho (cm)	GAMA 2	GAMA 2.1	GAMA 3
		HPL Colores colección y paleta liso	Multicolor TX Metalizado Drop	RAL/NCS
70+70+70	210	2.100€	2.310€	2.520€

GAMA 2. HPL. Colores colección y paleta liso

GAMA 2.1. Multicolor TX. Metalizado. Drop

GAMA 3. RAL/NCS

Encimeras, lavabos, grifos y sifones no incluidos

2 opciones de apertura





icon

Icono del diseño y la innovación

muebles



Tótem



Mueble

columna y auxiliar



Columna



Semicolumna abierta

espejos y camerino



Icon



Icon con grifería empotrada



Grifo empotrado Icon negro



Icon circular



Camerino Shape

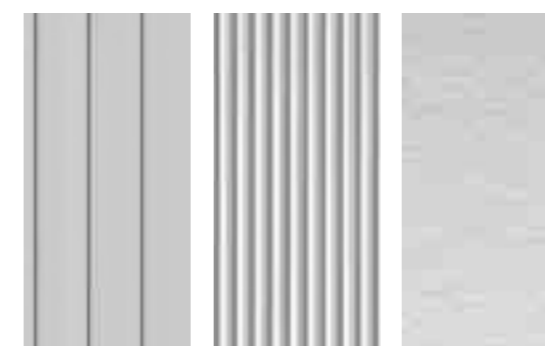

listello

surato

pizarra

colores icon fiora

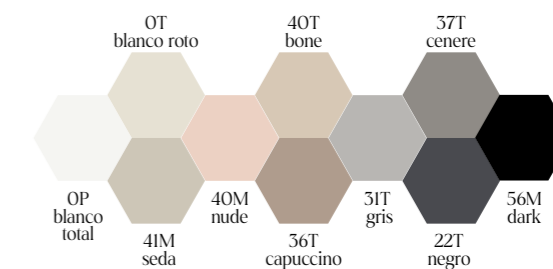



tótem icon



muebles

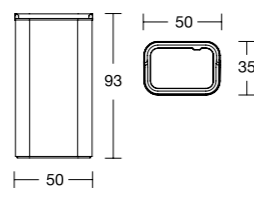

Listello	Surato	Pizarra	Ancho (cm)	Colores Icon Fiora
ILMEP50	ISMEP50	IPMEP50	50	920€

Posibilidad combinar colores entre tótem y lavabo  
Salida a suelo o pared, especificar en pedido  
Con salida a pared, se suministrará sifón cromo brillo Fiora

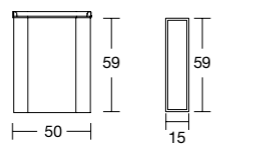

Liso	Ancho (cm)	Colores Icon Fiora
ICSL60	15	100€

Profundidad: 8 cm

mueble icon

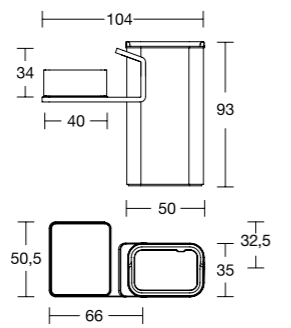

Liso	Pizarra	Ancho (cm)	Colores Icon Fiora
DCHA IZQ	ILIMES50D ILIMES50I	IPMESS0D IPMESS0I	104 430€

Ref. para mueble  
PVP tótem y mueble: 1.350€  
Necesario sujeción mueble a pared  
Estructura personalizable en color metalizado  
Mueble solo disponible en textura Liso  
Tapa disponible en textura Liso y Pizarra

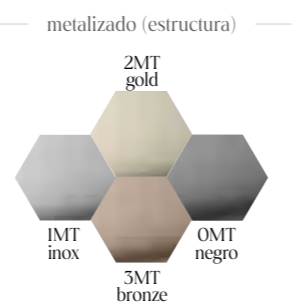

columna y auxiliar

columna icon

Profundidad: 16 cm

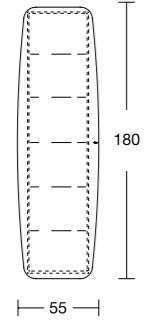

Liso	Ancho (cm)	Colores Icon Fiora
DCHA IZQ	ICPU00 ICPU01	55 550€

Estantes de cristal ahumado  
Puerta doble espejo  
LED interior  
Sensor apertura  
Columna solo disponible en textura Liso

semicolumna abierta

Profundidad: 23 cm

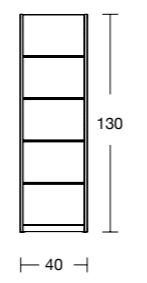

Liso	Ancho (cm)	Colores Icon Fiora
SLSCS130	40	550€

Semicolumna solo disponible en textura Liso  
Estructura personalizable en color metalizado



espejos



espejo icon

Espesor: 3,5 cm

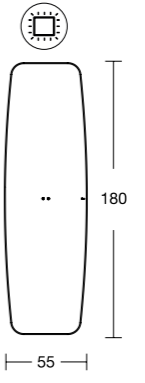

Liso	Ancho (cm)	Alto (cm)	Colores Icon Fiora
IEV180	56	180	455€

Retroiluminado perimetral  
Intensidad de luz: 3000K



espejo icon con grifería empotrada

Espesor: 3,5 cm

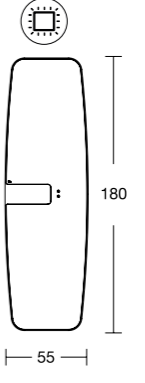

Liso	Ancho (cm)	Alto (cm)	Colores Icon Fiora
IZD	IEVG180	56	180 865€

Retroiluminado perimetral. Intensidad de luz: 3000K  
PVP espejo y grifo  
Grifo empotrado negro incluido. No se vende por separado

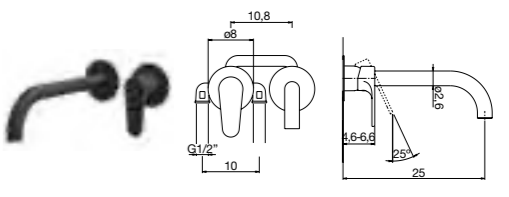

espejo icon circular

Espesor: 3,5 cm

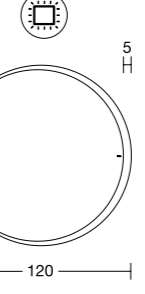

Liso	Ancho (cm)	Alto (cm)	Colores Icon Fiora
IER120	120	120	455€

Retroiluminado perimetral  
Intensidad de luz: 3000K  
Espejo pegado a tablero

camerino



camerino shape

Profundidad: 16 cm

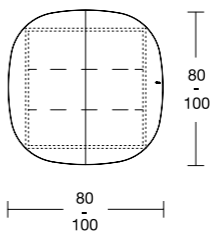

Liso	Ancho (cm)	Colores Icon Fiora
SLECA02	80	535€
SLECA04	100	575€

Estantes de cristal ahumado  
Puerta doble espejo  
LED interior. Intensidad de luz: 3000K  
Sensor apertura  
Armazón solo en textura Liso



frame  
Diseño, simplicidad y color

### muebles

Mueble 1 cajón      Mueble 2 cajones      Colgable 1 puerta      Columna 2 puertas

### encimeras

Encimera Silexpol® Frame      Encimera Silexpol® Sen

### espejos

Motif      Motif R      Motif con LED      Motif R con LED

### apliques

Asta

colores fiora

41M seda      56T capuccino      48M aqua  
OT blanco roto      40M nude      37T cenere      22T negro      49M mint      OP blanco total

colores RAL/NCS

liso

-20%

# colores fiora

## colección fiora | gama 2

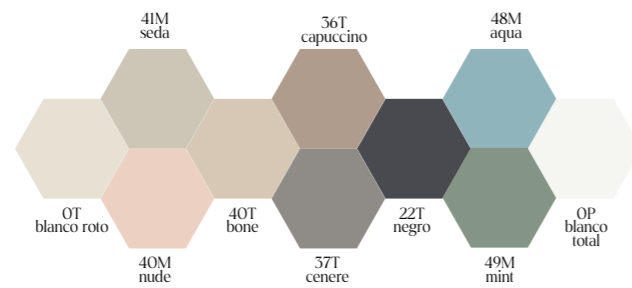

## paleta fiora | gama 2

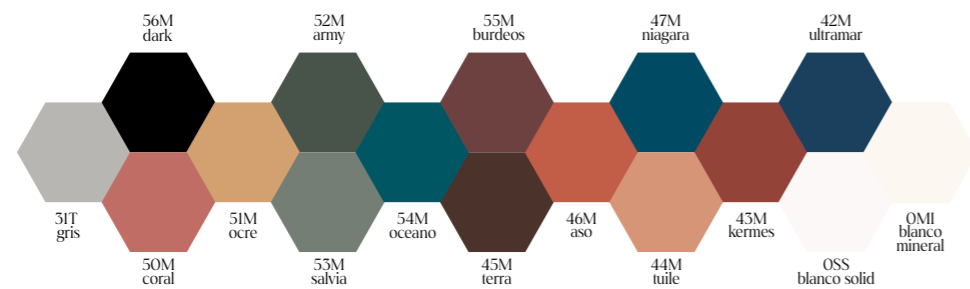

## multicolor TX | gama 2.1 (gama 2 +10%)

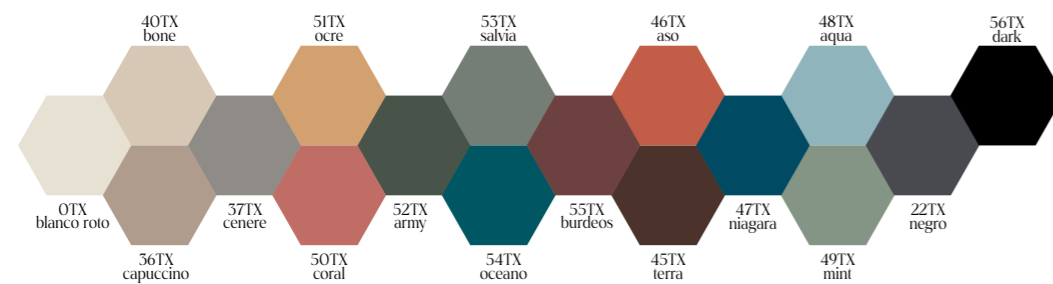

## gama 3 (gama 2 +20%)



## limpieza recomendada

Los colores de Fiore son tan **especiales** que recomendamos su limpieza con el **limpiador neutro Siclean® de Fiore**, que se pulveriza fácilmente, y frotar con un paño que no sea abrasivo. Así, los colores permanecerán mucho más tiempo como el primer día. Para pequeños retoques, Fiore dispone de un aplicador específico.

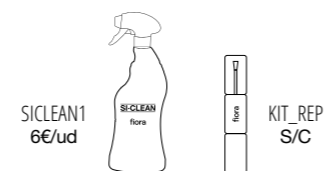

## acabados | muebles, encimeras y espejos

### texturas



liso

### acabados



liso



multicolor TX



Colección Frame



Encimera Silexpol® Frame



Encimera Silexpol® Sen



Barra frontal metálica lacada

**Detalles de fabricación de muebles:**

Trasera y vista lateral. Preparado para vacío sanitario

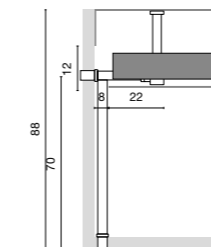
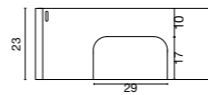

Mueble 1 cajón

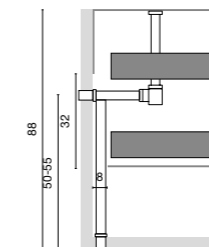

Mueble 2 cajones

## muebles

**Detalles de fabricación de muebles:**

- Frentes en poliuretano de alta densidad lacados en 19 mm terminados a 2 caras
- Costados en poliuretano de alta densidad lacados en 19 mm terminados a 2 caras
- Cajón Blum con extracción total y freno
- Bisagras con freno en la parte superior acabado pavonado
- Portaestante metálico acabado pavonado
- Barra frontal de mueble metálica lacada
- Barra trasera de mueble y colgador ferramenta metálico
- Salvafisión metálico diseño Fiora
- Vaciado sanitario incluido en el precio

**Conexión de tomas y desagües**

Tipología	Altura desagüe (cm)	Altura mueble (cm)
Muebles estándar y sobremesa suspendidos de 2 cajones	50-55	88
Muebles estándar y sobremesa suspendidos de 1 cajón	70	88

## incrementos

Descripción	Ref.	PVP	Descripción	Ref.	PVP
Sifón muebles	3405A1	5€	Válvula muebles de seguridad	SIFONS	40€
Válvula clic-clac redonda cromo con logotipo	34005A3470	20€	Multicolor TX - GAMA 2.1		GAMA 2 +10%
Válvula clic-clac redonda blanco con logotipo	34005A3471	40€	Colores RAL/NCS - GAMA 3		GAMA 2 +20%
Válvula clic-clac redonda blanco Solid con logotipo	34005A3472	20€	Escuadra 40 cm para consola	USEMP	35€/ud
Válvula clic-clac redonda color Fiora con logotipo	34005A3473	40€	Regleta de aluminio	COPETE_I	0,22€/cm
Válvula clic-clac redonda color texturado Fiora	34005A3473	45€	Regleta de ajuste muebles	REGLETA	20€
Válvula clic-clac redonda Blanco Mineral con logotipo	34005A3474	40€	Siclean limpiador profundo	SICLEAN1	6€
Válvula clic-clac redonda color RAL/NCS con logotipo	34005A3473	50€	Kit de reparación	KIT_REP	S/C

## muebles

mueble 1 cajón



Liso	Ancho (cm)	GAMA 2	GAMA 2.1	GAMA 3
		Colores colección y paleta liso	Multicolor TX	RAL/NCS
FLMERS02	80	445€	490€	535€
FLMERS03	90	475€	525€	570€
FLMERS04	100	505€	555€	605€
FLMERS06	120	550€	605€	660€

No se puede fabricar a medida PVP sin encimera

mueble 2 cajones



Liso	Ancho (cm)	GAMA 2	GAMA 2.1	GAMA 3
		Colores colección y paleta liso	Multicolor TX	RAL/NCS
FLMERC02	80	725€	800€	870€
FLMERC03	90	785€	865€	940€
FLMERC04	100	835€	920€	1.000€
FLMERC06	120	870€	955€	1.045€

No se puede fabricar a medida PVP sin encimera

## colgable y columna

colgable 1 puerta



Liso	Ancho (cm)	GAMA 2	GAMA 2.1	GAMA 3
		Colores colección y paleta liso	Multicolor TX	RAL/NCS
DCHA IZQ FLCA00 FLCA01	40	340€	375€	410€

columna 2 puertas

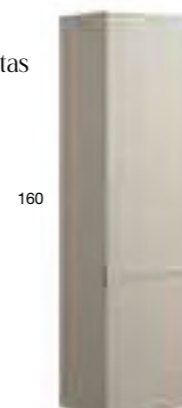

Liso	Ancho (cm)	GAMA 2	GAMA 2.1	GAMA 3
		Colores colección y paleta liso	Multicolor TX	RAL/NCS
DCHA IZQ FLCPU200 FLCPU201	40	995€	1.095€	1.195€

## encimeras

encimera silexpol® frame



Liso	Ancho (cm)	Colores Fiora	RAL/NCS
FEILD02	80	475€	570€
FEILD04	100	520€	625€
FEILD06	120	590€	710€

encimera silexpol® sen

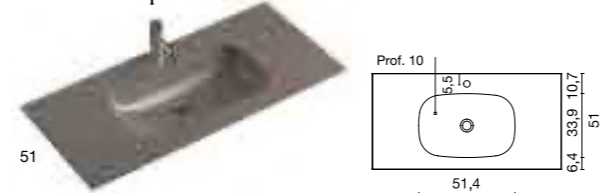

Liso	Ancho (cm)	Colores Fiora	RAL/NCS
SEIL02	80	475€	570€
SEIL03	90	490€	590€
SEIL04	100	520€	625€
SEIL06	120	590€	710€

Grifos no incluidos

liso

## espejos

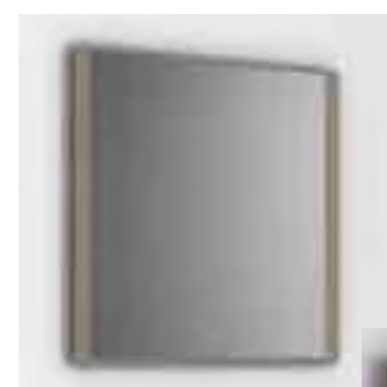

motif  
Espesor: 2,5 cm

\*opcional

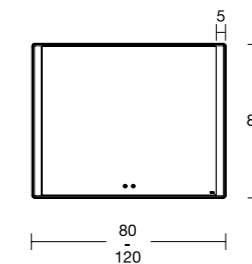

Opción LED

Liso	Ancho (cm)	Alto (cm)	Colores Fiora	RAL/NCS
FLEMOT02	80	80	240€	290€
FLEMOT03	90	80	295€	355€
FLEMOT04	100	80	335€	400€
FLEMOT06	120	80	365€	440€

Opción LED + Antivaho: +140€  
Intensidad de luz: 3000K



motif r  
Espesor: 2,5 cm

\*opcional

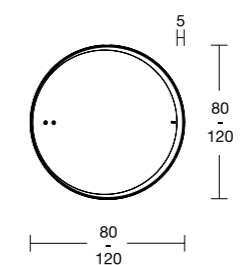

Opción LED

Liso	Ancho (cm)	Alto (cm)	Colores Fiora	RAL/NCS
FLEMOTR80	80	80	240€	290€
FLEMOTR100	100	100	335€	400€
FLEMOTR120	120	120	365€	440€

Opción LED + Antivaho: +140€  
Intensidad de luz: 3000K

Interruptor táctil de luz y antivaho \* opcional

## apliques

aplique asta

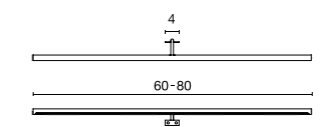
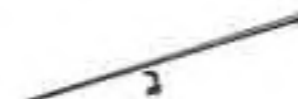

Negro	Inox	Gold	Bronze	LxP (cm)	PVP
AST087N	AST087I	AST087G	AST087B	60x6,2	165€
AST088N	AST088I	AST088G	AST088B	80x6,2	180€

8.8w/12w - 24V - 3000K

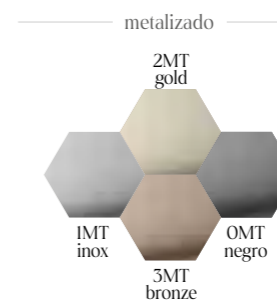

GAMA 2. Colores colección y paleta liso

GAMA 2.1. Multicolor TX

GAMA 3. Colores RAL / NCS



synergy

Líneas alistonadas con puro relieve

## muebles



## espejos

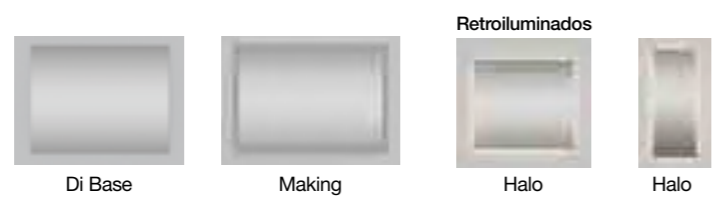

## camerinos



## apliques



colores flora

+20%

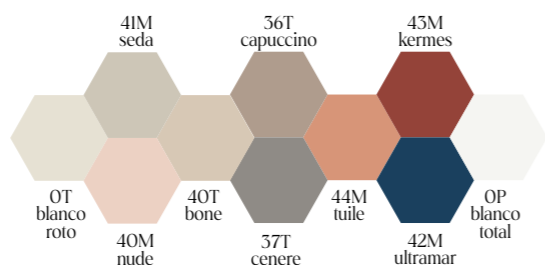
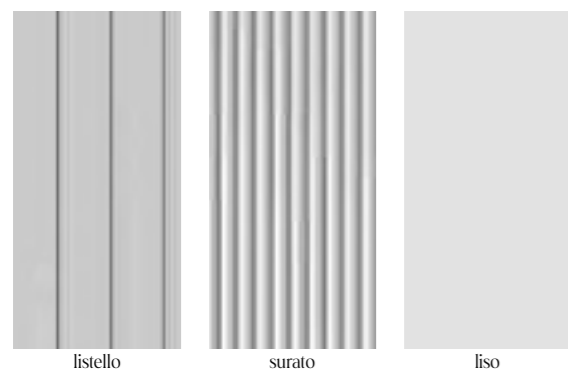

## encimeras

Encimeras Mineral Composite integrada



Encimeras y consolas Mineral Size integrada



Encimeras y consolas Silexpol® integrada



Encimeras y consolas Pure integrada



Encimeras cerámicas Kera | Touch



## lavabos

Lavabos Mineral Composite



Lavabos Silexpol®



# colores fiora

## colección fiora | gama 1

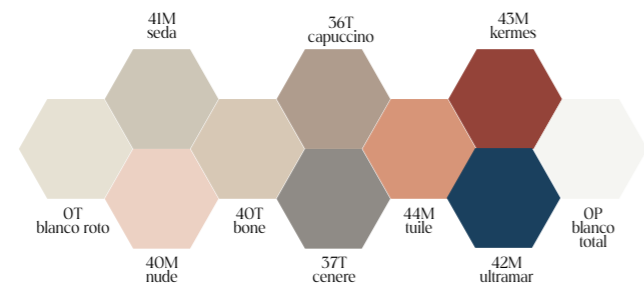

## paleta fiora | gama 1

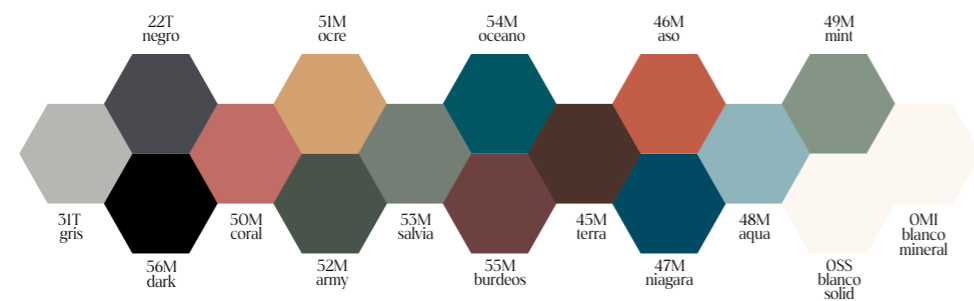

# colores especiales

## multicolor TX | gama 2 (gama 1 +20%)

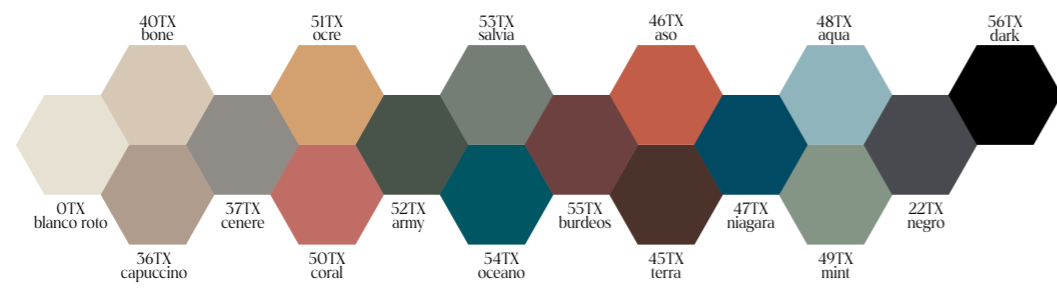

## metalizado | gama 2 (gama 1 +20%)

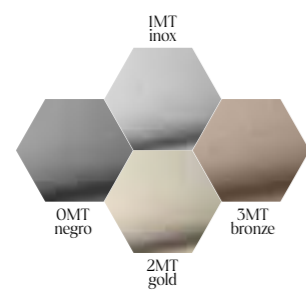

## drop | gama 2 (gama 1 +20%)

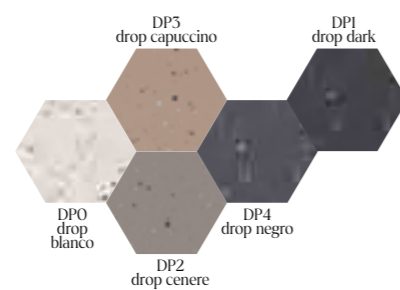

## gama 3 (gama 2 +20%)



# acabados | muebles y encimeras

## texturas | mueble

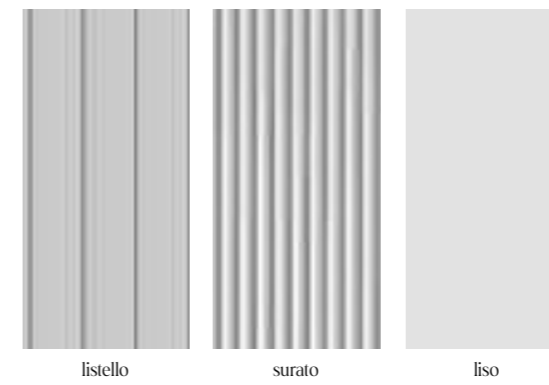

## texturas | encimera



## acabados

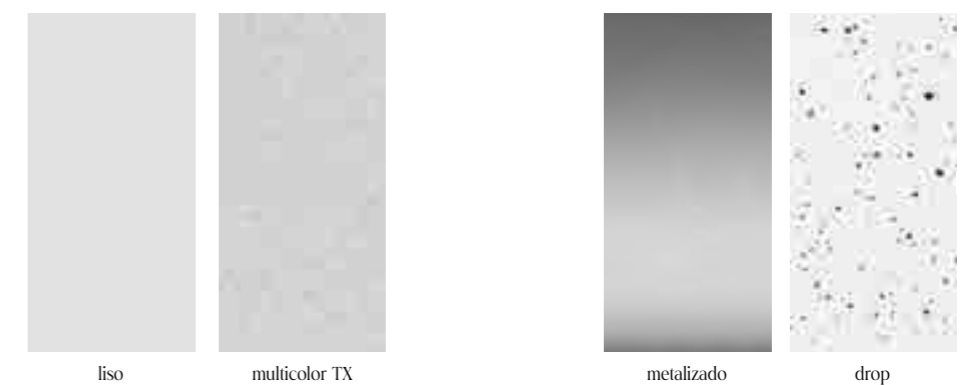

solo liso







Synergy textura Liso y Listello, lavabo cerámico Touch



Synergy textura Listello, consola Silexpol®



Synergy textura Liso, encimera Silexpol® lavabo bicolor

## muebles



Barra frontal metálica lacada

### Detalles de fabricación de muebles:

Trasera y vista lateral

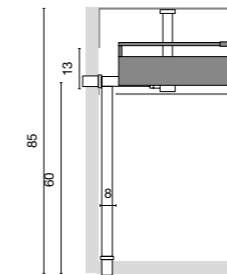
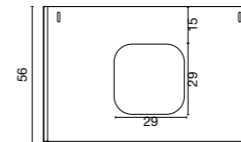
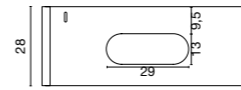

Mueble 1 cajón

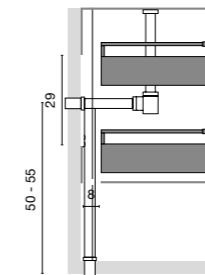

Mueble 2 cajones



60-70-80-90-100-110-120

### Detalles de fabricación de muebles:

- Frentes en poliuretano de alta densidad lacados en 19 mm terminados 2 caras
- Costados en DM 19 mm exterior lacado e interior laminado petróleo
- Cajón Hettich extracción total y freno
- Bisagras con freno en la parte superior
- Portaestante metálico
- Barra frontal de mueble metálica lacada
- Barra trasera de mueble de madera
- Vaciado sanitario incluido en el precio

### Conexión de tomas y desagües

Tipología	Altura desagüe (cm)	Altura mueble (cm)
Muebles estándar y sobremesa, suspendidos de 2 cajones	50-55	85
Muebles estándar y sobremesa suspendidos de 1 cajón	60	85

## incrementos

Descripción	Ref.	PVP
Sifón muebles	3405A1	5€
Válvula clic-clac redonda cromo con logotipo	34005A3470	20€
Válvula clic-clac redonda blanco con logotipo	34005A3471	40€
Válvula clic-clac redonda blanco Solid con logotipo	34005A3472	20€
Válvula clic-clac redonda color Fiora con logotipo	34005A3473	40€
Válvula clic-clac redonda color texturado Fiora	34005A3473	45€
Válvula clic-clac redonda Blanco Mineral con logotipo	34005A3474	40€
Válvula clic-clac redonda color RAL/NCS con logotipo	34005A3473	50€
Válvula muebles de seguridad	SIFONS	40€

Descripción	Ref.	PVP
Colores colección a medida - Colores especiales - GAMA 2		GAMA 1 +20%
Colores especiales a medida - GAMA 3		GAMA 2 +20%
Escuadra 40 cm para consola	USEMP	35€/ud
Regleta de aluminio	COPETE_I	0,22€/cm
Regleta de ajuste muebles	REGLETA	20€
Siclean limpiador profundo	SICLEAN1	6€
Kit de reparación	KIT_REP	S/C

## muebles

mueble 1 cajón



		GAMA 1		GAMA 2		GAMA 3		
		Listello	Surato	Liso	Ancho (cm)	Colores colección y paleta liso	Colores colección y paleta liso a medida o Colores especiales	Colores especiales a medida
DCHA	YLERS00D	YSMERS00D	YLIMERS00D	YLIMERS00D	60	335€	400€	480€
IZQ	YLMERS00I	YSMERS00I	YLIMERS00I	YLIMERS00I				
DCHA	YLERS01D	YSMERS01D	YLIMERS01D	YLIMERS01D	70	355€	425€	510€
IZQ	YLMERS01I	YSMERS01I	YLIMERS01I	YLIMERS01I				
DCHA	YLERS02D	YSMERS02D	YLIMERS02D	YLIMERS02D	80	370€	445€	535€
IZQ	YLMERS02I	YSMERS02I	YLIMERS02I	YLIMERS02I				
DCHA	YLERS03D	YSMERS03D	YLIMERS03D	YLIMERS03D	90	390€	470€	565€
IZQ	YLMERS03I	YSMERS03I	YLIMERS03I	YLIMERS03I				
DCHA	YLERS04D	YSMERS04D	YLIMERS04D	YLIMERS04D	100	420€	505€	605€
IZQ	YLMERS04I	YSMERS04I	YLIMERS04I	YLIMERS04I				
DCHA	YLERS05D	YSMERS05D	YLIMERS05D	YLIMERS05D	110	450€	540€	650€
IZQ	YLMERS05I	YSMERS05I	YLIMERS05I	YLIMERS05I				
DCHA	YLERS06D	YSMERS06D	YLIMERS06D	YLIMERS06D	120	460€	550€	660€
IZQ	YLMERS06I	YSMERS06I	YLIMERS06I	YLIMERS06I				
DCHA	YLERS26D	YSMERS26D	YLIMERS26D	YLIMERS26D	120*	490€	590€	710€
IZQ	YLMERS26I	YSMERS26I	YLIMERS26I	YLIMERS26I				

120\* Cajeadado doble  
A medida: entre 60 y 120 cm (PVP medida superior)

mueble 2 cajones



		GAMA 1		GAMA 2		GAMA 3		
		Listello	Surato	Liso	Ancho (cm)	Colores colección y paleta liso	Colores colección y paleta liso a medida o Colores especiales	Colores especiales a medida
DCHA	YLMERC00D	YSMERC00D	YLIMERC00D	YLIMERC00D	60	565€	680€	815€
IZQ	YLMERC00I	YSMERC00I	YLIMERC00I	YLIMERC00I				
DCHA	YLMERC01D	YSMERC01D	YLIMERC01D	YLIMERC01D	70	580€	695€	835€
IZQ	YLMERC01I	YSMERC01I	YLIMERC01I	YLIMERC01I				
DCHA	YLMERC02D	YSMERC02D	YLIMERC02D	YLIMERC02D	80	605€	725€	870€
IZQ	YLMERC02I	YSMERC02I	YLIMERC02I	YLIMERC02I				
DCHA	YLMERC03D	YSMERC03D	YLIMERC03D	YLIMERC03D	90	660€	790€	950€
IZQ	YLMERC03I	YSMERC03I	YLIMERC03I	YLIMERC03I				
DCHA	YLMERC04D	YSMERC04D	YLIMERC04D	YLIMERC04D	100	695€	835€	1.000€
IZQ	YLMERC04I	YSMERC04I	YLIMERC04I	YLIMERC04I				
DCHA	YLMERC05D	YSMERC05D	YLIMERC05D	YLIMERC05D	110	715€	860€	1.030€
IZQ	YLMERC05I	YSMERC05I	YLIMERC05I	YLIMERC05I				
DCHA	YLMERC06D	YSMERC06D	YLIMERC06D	YLIMERC06D	120	725€	870€	1.045€
IZQ	YLMERC06I	YSMERC06I	YLIMERC06I	YLIMERC06I				
DCHA	YLMERC26D	YSMERC26D	YLIMERC26D	YLIMERC26D	120*	750€	900€	1.080€
IZQ	YLMERC26I	YSMERC26I	YLIMERC26I	YLIMERC26I				

120\* Cajeadado doble  
A medida: entre 60 y 120 cm (PVP medida superior)

colgable 1 puerta



		GAMA 1		GAMA 2			
		Listello	Surato	Liso	Ancho (cm)	Colores colección y paleta liso	Colores especiales
DCHA	YLCA804	YSCA804	YLCA804	YLCA804	40,5	280€	335€
IZQ	YLCA805	YSCA805	YLCA805	YLCA805			

Baldas de cristal ahumado

colgables

colgable 3 huecos



		GAMA 1		GAMA 2		GAMA 3		
		Listello	Surato	Liso	Ancho (cm)	Colores colección y paleta liso	Colores colección y paleta liso a medida o Colores especiales	Colores especiales a medida
					40,5	230€	275€	330€

A medida: entre 15 y 40 cm

columna 2 puertas 1 hueco



columna

		GAMA 1		GAMA 2			
		Listello	Surato	Liso	Ancho (cm)	Colores colección y paleta liso	Colores especiales
DCHA	YLCPU2H00	YSCPU2H00	YLCPU2H00	YLCPU2H00	40,5	830€	995€
IZQ	YLCPU2H01	YSCPU2H01	YLCPU2H01	YLCPU2H01			

Baldas de cristal ahumado



coqueta 1 cajón



		GAMA 1		GAMA 2			
		Listello	Surato	Liso	Ancho (cm)	Colores colección y paleta liso	Colores especiales
		YLES00	YSES00	YLIES00	40,5	310€	370€

coqueta 2 cajones



		GAMA 1		GAMA 2			
		Listello	Surato	Liso	Ancho (cm)	Colores colección y paleta liso	Colores especiales
		YLEC00	YSEC00	YLIEC00	40,5	515€	620€

coqueta 1 puerta



		GAMA 1		GAMA 2			
		Listello	Surato	Liso	Ancho (cm)	Colores colección y paleta liso	Colores especiales
DCHA	YLECP00D	YSECP00D	YLIECP00D	YLIECP00D	40,5	305€	365€
IZQ	YLECP00I	YSECP00I	YLIECP00I	YLIECP00I			

tapa 2 cm dm sobre mueble



## coquetas

coqueta 1 hueco



		GAMA 1		GAMA 2		GAMA 3		
		Listello	Surato	Liso	Ancho (cm)	Colores colección y paleta liso	Colores colección y paleta liso a medida o Colores especiales	Colores especiales a medida
		YLESB			40,5	210€	250€	300€

A medida: entre 15 y 40 cm

coqueta 2 huecos



		GAMA 1		GAMA 2		GAMA 3		
		Listello	Surato	Liso	Ancho (cm)	Colores colección y paleta liso	Colores colección y paleta liso a medida o Colores especiales	Colores especiales a medida
		YLECB			40,5	270€	325€	390€

A medida: entre 15 y 40 cm

coqueta 1 hueco 1 puerta



		GAMA 1		GAMA 2		GAMA 3	
		Listello	Surato	Liso	Ancho (cm)	Colores colección y paleta liso	Colores especiales
DCHA	YLECPH00D	YSECPH00D	YLIECPH00D	YLIECPH00D	40,5	450€	540€
IZQ	YLECPH00I	YSECPH00I	YLIECPH00I	YLIECPH00I			

		GAMA 1		GAMA 2		GAMA 3		
		Listello	Surato	Liso	Ancho (cm)	Colores colección y paleta liso	Colores especiales a medida	
		YLITAP00			60	125€	150€	180€
		YLITAP01			70	130€	155€	185€
		YLITAP02			80	140€	165€	200€
		YLITAP03			90	160€	195€	235€
		YLITAP04			100	185€	220€	265€
		YLITAP05			110	195€	235€	280€
		YLITAP06			120	210€	250€	300€

A medida: entre 60 y 120 cm (PVP medida superior)  
En el caso de ir 2 muebles unidos, la tapa superior irá en 1 pieza con un incremento del 10% sobre el valor de cada mueble



Hacemos tu mueble a medida.  
Fondo reducido: corredera de 27 cm mueble de 35 cm.  
Otras medidas y opciones, consultar PVP.



encimeras y consolas mineral composite

mineral composite by fiora

El material Mineral Composite es perfecto para una solución estándar para encimera, hasta 180 cm.



**Reparable**

Dependiendo del tipo de desperfecto, se puede utilizar una lija suave o el kit de reparación, en el caso de piques.

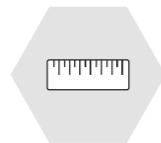

**Se puede cortar**

Ofrece gran versatilidad porque se adapta a cualquier espacio, con amplias opciones de cortes y medidas.

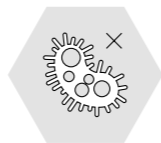

**Higiénico**

Superficies totalmente uniforme, higiénica y resistente a bacterias y hongos.

encimeras y consolas mineral composite | opciones e incrementos



LAVABO 54,2 CM



LAVABO EXTRA (DOBLE SENO)

130€/ud



LAVABO DESPLAZADO IZQUIERDA



LAVABO DESPLAZADO DERECHA



CORTE RECTO PARA ENCIMERAS ESPECIALES

PVP: especiales



COPETE RECTO SIN UNIÓN

COPETE\_MC

PVP

Hasta 6cm  
De 7 a 15cm  
De 16 a 25cm

65€ metro lineal  
75€ metro lineal  
130€ metro lineal

## encimeras mineral composite con lavabo integrado

### ENCIMERAS ESTÁNDAR CON LAVABO INTEGRADO CENTRADO

Profundidad: 46 cm encimera	(cm)	Encimera
		YEIMC00
	<b>61</b>	<b>290€</b>
Profundidad: 12 cm lavabo		YEIMC01
	<b>71</b>	<b>315€</b>
Espesor 2 cm (estándar)		YEIMC02
	<b>81</b>	<b>325€</b>
		YEIMC03
	<b>91</b>	<b>365€</b>
		YEIMC04
	<b>101</b>	<b>385€</b>
		YEIMC06
	<b>121</b>	<b>445€</b>
Espesor 1,5 cm (a medida)		YEIMC
	<b>181*</b>	<b>450€/ml</b>

\*A medida (metro lineal). Máx. 181 cm.



### ENCIMERAS ESTÁNDAR CON LAVABO INTEGRADO DOBLE

Profundidad: 46 cm encimera	(cm)	Encimera	distancia entre ejes	centrado en
		YEIMC206	60	
	<b>121</b>	<b>575€</b>	(60+60)	60
Espesor 2 cm		YEIMC208	70	
	<b>141</b>	<b>725€</b>	(70+70)	70

Incluido doble seno



### ENCIMERAS ESTÁNDAR CON LAVABO INTEGRADO DESPLAZADO

Profundidad: 46 cm encimera	(cm)	Encimera	distancia a eje	centrado en
		YEIMC104 YEIMCD04	30	
	<b>101</b>	<b>385€</b>	(60+40)	60
		YEIMC106 YEIMCD06	30	
	<b>121</b>	<b>445€</b>	(60+60)	60
Espesor 1,5 cm (a medida)			40	
	<b>121</b>	<b>445€</b>	(80+40)	80
			35	
	<b>141</b>	<b>605€</b>	(70+70)	70
		YEIMC1 YEIMCD	45	
	<b>181*</b>	<b>450€/ml</b>	(90+90)	90

\*A medida (metro lineal). Máx. 181 cm.



### KIT REPARACIÓN MINERAL COMPOSITE

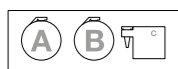

Ref.	PVP
KITMC_ENC	<b>30€</b>

### VÁLVULA CLIC CLAC REDONDA



Referencia	PVP
Blanco Mineral	<b>40€</b>
34005A3474	

NOTA: Copete no incluido. Válvula clic clac y sifón no incluidos en el precio. Ver accesorios pág. 215. Escuadras no incluidas en el precio. Todas las encimeras y consolas llevan orificio para el grifo salvo que se indique lo contrario.

## configura tu encimera medidas necesarias

### Espesor 1,5 cm.

Para la correcta configuración de la encimera de Mineral Composite se debe indicar cotas, grosor y ubicación tanto del lavabo como de la grifería.  
En caso de no indicarse, se entregará por defecto.

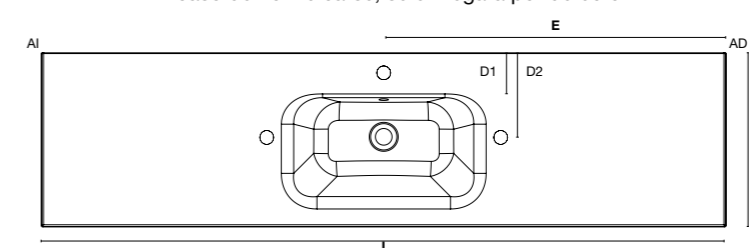

**F (fondo)**  
**L (longitud)**  
**E (distancia a eje o centrada en)**

D1 (distancia inicio lavabo).  
Imprescindible con grifería a pared.  
D2 (ubicación del orificio del lavabo)

AI (ángulo izquierdo distinto a 90°)  
AD (ángulo derecho distinto a 90°)

### cortes

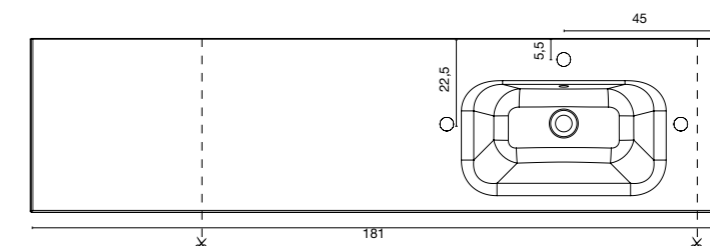
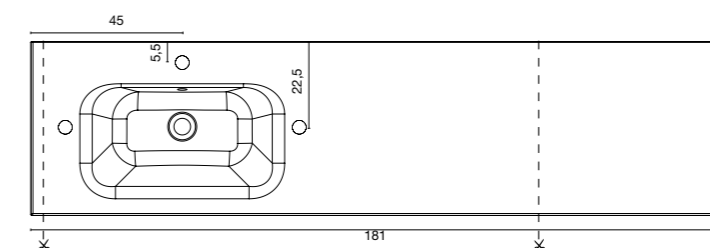
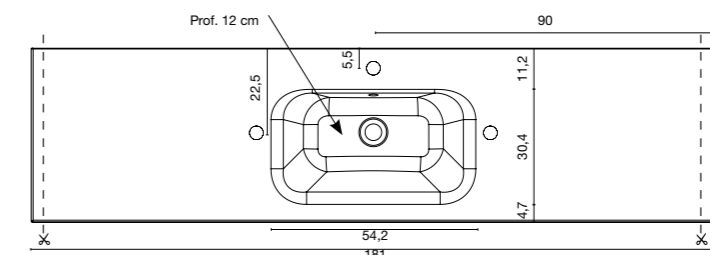

NOTA: Copete no incluido. Válvula clic clac y sifón no incluidos en el precio. Ver accesorios pág. 215. Escuadras no incluidas en el precio. Todas las encimeras y consolas llevan orificio para el grifo salvo que se indique lo contrario.

## encimeras mineral composite para lavabo sobremesa

ENCIMERAS ESTÁNDAR PARA LAVABO SOBREMESA

Profundidad: 46 cm encimera	(cm)	Encimera
Espesor 1,5 cm	81	YESMCO2 190€
	101	YESMCO4 225€
	121	YESMCO6 255€
	181*	YESMC 230€/ml

\*A medida (metro lineal). Máx. 181 cm.



NOTA: Todas las encimeras necesitan las cotas para incluir orificio para grifo y lavabo, salvo expresa solicitud del cliente, que se enviará sin orificios.



### configura tu encimera medidas necesarias

**Espesor 1,5 cm.**

Para la correcta configuración de la encimera Mineral Composite se debe indicar cotas, grosor y ubicación tanto del lavabo como de la grifería. En caso de no indicarse, se entregará por defecto.

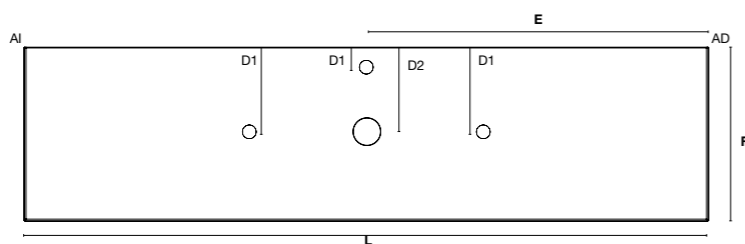

**F (fondo)**  
**L (longitud)**  
**E (distancia a eje o centrada en)**

D1 (ubicación del orificio del grifo)  
D2 (ubicación del orificio del lavabo)

AI (ángulo izquierdo distinto a 90°)  
AD (ángulo derecho distinto a 90°)

### cortes



Ubicación grifo y lavabo recomendada para lavabos de Fiora. Otras opciones, acotar según plantilla

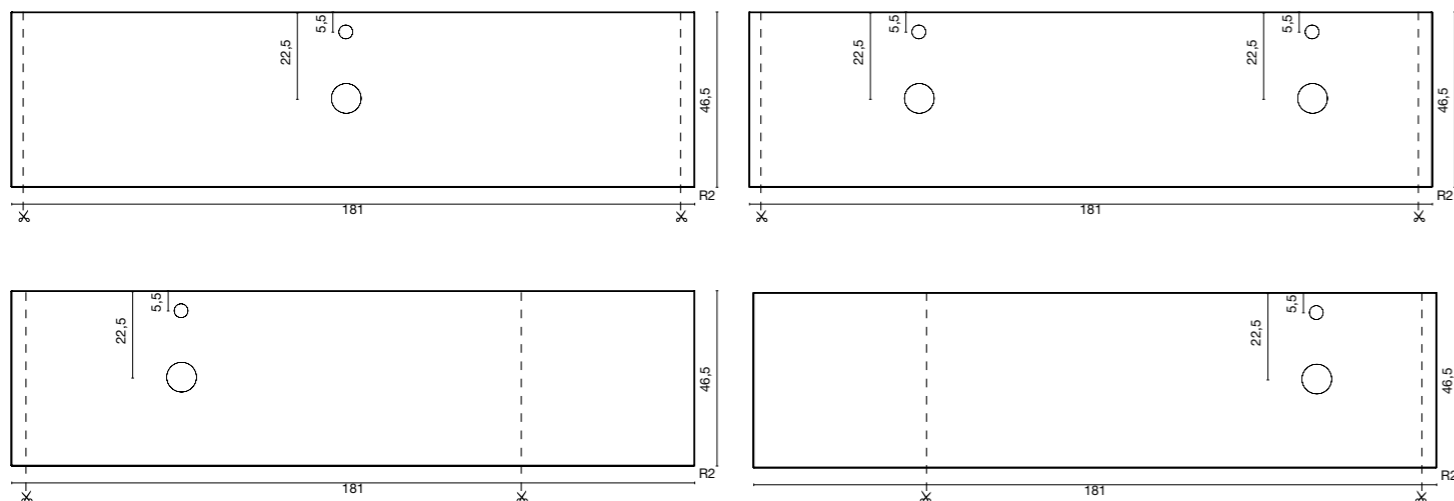

NOTA: Copete no incluido. Válvula clic clac y sifón no incluidos en el precio. Ver accesorios pág. 215. Escuadras no incluidas en el precio.

## lavabos sobremesa mineral composite

lungo 50



	Medidas (cm)	PVP
LALUNGO50	50x40	370€

Profundidad: 11 cm

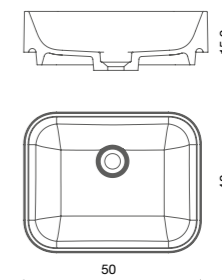

lungo 70



	Medidas (cm)	PVP
LALUNGO70	70x40	425€

Profundidad: 11 cm

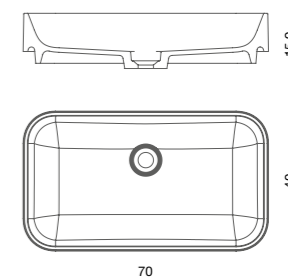

round



	Medidas (cm)	PVP
LAROUND	38x38	320€

Profundidad: 11 cm

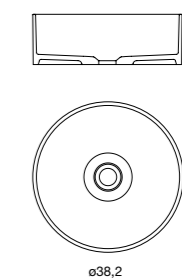

square



	Medidas (cm)	PVP
LASQUARE	40x40	320€

Profundidad: 11,8 cm

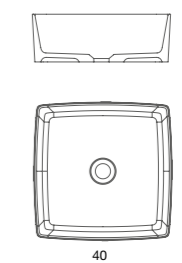

NOTA: Válvula clic clac y sifón no incluidos en el precio. Ver accesorios pág. 215.



encimeras y consolas mineral size

mineral size by fiora

El Mineral Size ofrece muchas más opciones de personalización, si se busca una encimera de fabricación especial.



**Limpio y duradero**

Su color natural es blanco neutro mate con un tacto suave y agradable, muy fácil de limpiar.

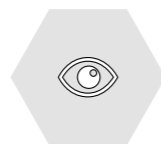

**Sin poros, juntas ni uniones**

Material sin poros que, por su propia naturaleza, se puede fabricar sin las juntas y uniones.

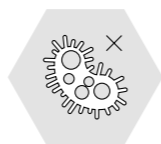

**Higiénico**

Superficies totalmente uniforme, higiénica y resistente a bacterias y hongos.

encimeras y consolas mineral size | opciones e incrementos



**MINERAL SIZE LAVABO PEQUEÑO 45 CM**

Encimeras estándar de 61 a 81cm y desplazadas hasta 101cm. Encimeras especiales centradas y doble seno hasta 121cm, desplazadas hasta 101cm.

**Incremento**

No



**MINERAL SIZE LAVABO GRANDE 55 CM**

Encimeras estándar desde 91cm y desplazadas desde 101cm. Encimeras especiales centradas y doble seno desde 121cm, desplazadas desde 101cm.

**Incremento**

No



**MINERAL SIZE LAVABOS CONSOLAS**

Tamaño lavabo pequeño consolas: 42,9 cm  
Tamaño lavabo grande consolas: 57,9 cm

**Incremento**

No



**LAVABO EXTRA (DOBLE SENO)**

Lavabo de 45cm, para encimeras estándar de 121cm. Lavabo de 42,9cm, para consolas estándar de 121cm. Lavabo de 45cm, para encimeras especiales de 121 a 220cm. Lavabo de 57,9cm, para consolas especiales de 121 a 220cm.

**130€/ud**



**CORTE RECTO PARA ENCIMERAS ESTÁNDAR  
CORTE RECTO PARA ENCIMERAS ESPECIALES**

45€/ud

PVP: especiales



hasta 6  
- 7-15  
- 16-25

**COPETE RECTO SIN UNIÓN**

COPETE\_SS

**PVP**

Hasta 6cm  
De 7 a 15cm  
De 16 a 25cm

65€ metro lineal  
75€ metro lineal  
130€ metro lineal

## encimeras y consolas especiales mineral size con lavabo integrado



**!** NOTA: Todas las encimeras y consolas llevan orificio para el grifo salvo que se indique lo contrario.

### ENCIMERAS ESPECIALES CON LAVABO INTEGRADO CENTRADO, DESPLAZADO O DOBLE SENO

Profundidad: a medida indicar 46/48cm Referencias en el cuadro lateral	(cm)	Encimera 1,2 cm	Consola 12 cm
	101	435€	615€
	111	490€	680€
	121	520€	740€
	131	570€	800€
	141	655€	895€
	151	710€	950€
	161	760€	1.005€
	171	830€	1.080€
	181	895€	1.155€
	191	955€	1.215€
	201	1.010€	1.275€
	211	1.195€	1.480€
	221	1.385€	1.550€



Doble lavabo  
Incremento  
130€/ud

### ENCIMERAS ESPECIALES

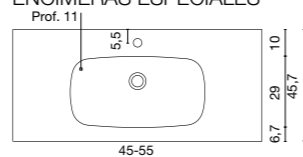

### CONSOLAS ESPECIALES

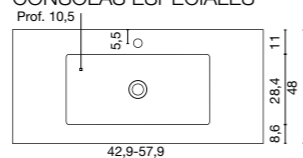

Lavabo pequeño: 45/42,9cm, para encimeras o consolas.  
Lavabo grande: 55/57,9cm, para encimeras o consolas.  
Profundidad seno: 11 cm.  
Posibilidad de medidas especiales. Consultar precio.

### ENCIMERAS ESPECIALES 1,2 CM (SIN FALDÓN)

	1 lavabo		2 lavabos	
	Pequeño	Grande	Pequeño	Grande
Centrado	YEISSP	YEISSG	YEISSP2	YEISSG2
Derecha	YEISSPD	YEISSGD		
Izquierda	YEISSPI	YEISSGI		

### CONSOLAS ESPECIALES ESPESOR 12 CM (CON FALDÓN)

	1 lavabo		2 lavabos	
	Pequeño	Grande	Pequeño	Grande
Centrado	SSCIP	SSCIG	SSCIP2	SSCIG2
Derecha	SSCIPD	SSCIGD		
Izquierda	SSCIPI	SSCIGI		

**!** Otras medidas/fondos especiales: consultar precio y plazo de entrega mediante un dibujo

**!** NOTA: Válvula clic clac y sifón no incluidos en el precio. Ver accesorios pág. 215. Escudras no incluidas en el precio. Todas las encimeras y consolas llevan orificio para el grifo salvo que se indique lo contrario.





## encimeras y consolas silexpol®

### Silexpol® ¿Qué nos hace únicos?

Nuestras encimeras y consolas están fabricados en Silexpol®, un material antideslizante, limpio e higiénico y elaborado con resina de poliuretano, que aporta una mayor resistencia y elasticidad frente a roturas e impactos.

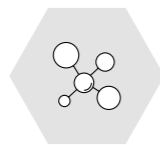

#### Tecnología Nanobath®

Patentada por Fiora, Nanobath® impide la reproducción de hongos y bacterias, con superficies de fácil limpieza y descontaminadas.

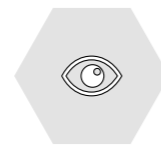

#### Acabado y aspecto

Texturas únicas y colores con acabados visualmente mate, tanto en la encimera como en los cantos.

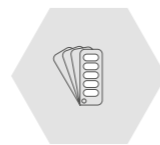

#### Colores a la carta

Las encimeras Silexpol® vienen con una gran novedad. Ahora puedes personalizar la encimera en cualquier color RAL.

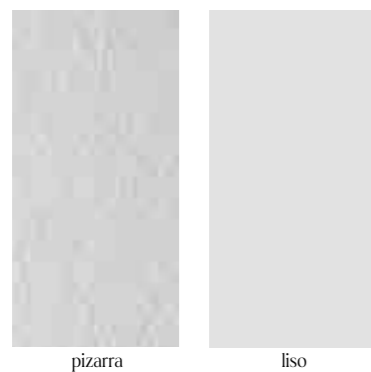

colores colección fiora

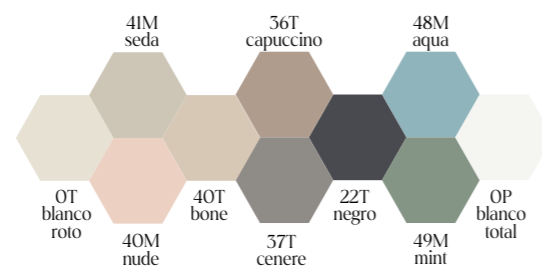

colores RAL/NCS

Otros colores disponibles: pág. 188

## encimeras y consolas silexpol® | opciones e incrementos



#### SILEXPOL® LAVABO PEQUEÑO 51 CM

Para encimeras/consolas estándar de 61 a 81cm y desplazados hasta 101cm.  
Para encimeras/consolas especiales centrados o con doble lavabo hasta 121cm y desplazados hasta 101cm

#### Incremento

No



#### SILEXPOL® LAVABO GRANDE 57 CM

Para encimeras/consolas estándar de 91 a 111cm, desplazados superiores desde 101 y especiales desde 101cm.  
Para encimeras/consolas especiales centrados o con dobles lavabo desde 121cm y desplazados desde 101cm

#### Incremento

No



#### SILEXPOL® LAVABO GRANDE 63 CM / 81 CM

63cm: para encimeras y consolas integradas de 121cm  
81cm (opcional): para encimeras y consolas integradas desde 121cm

#### Incremento

No



#### LAVABO EXTRA (DOBLE SENO)

Consolas: a partir de 130cm

130€/ud



#### TOALLERO SUPERIOR Y FRONTAL

75€/ud

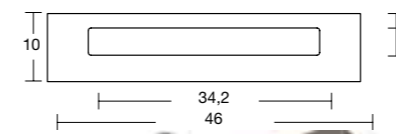

#### CORTE RECTO PARA ENCIMERAS ESTÁNDAR

45€/ud

#### CORTE RECTO PARA ENCIMERAS ESPECIALES

PVP: especiales



#### LAVABO BICOLOR

130€/ud



#### COPETE RECTO SIN UNIÓN LISO

De 7 a 15cm

De 16 a 25cm

COPETE\_YL

COPETE\_YP

#### PVP

65€ metro lineal  
75€ metro lineal  
130€ metro lineal



## encimeras y consolas silexpol® con lavabo integrado

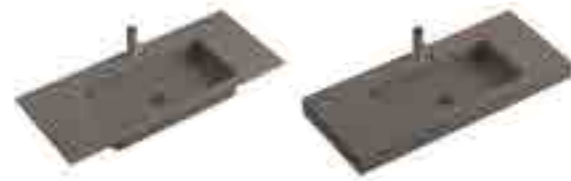

NOTA: Todas las encimeras y consolas llevan orificio para el grifo salvo que se indique lo contrario.

### ENCIMERAS ESTÁNDAR CON LAVABO INTEGRADO CENTRADO

Profundidad:  
45,7 cm

(cm)	Colores Fiora		
	Encimera 1,6 cm	Consola 10 cm	
61	Liso YMEILO0	YLC100	440€
	Pizarra YMEIP00	YPC100	635€
71	Liso YMEILO1	YLC101	465€
	Pizarra YMEIP01	YPC101	670€
81	Liso YMEILO2	YLC102	475€
	Pizarra YMEIP02	YPC102	680€
91	Liso YMEILO3	YLC103	490€
	Pizarra YMEIP03	YPC103	695€
101	Liso YMEILO4	YLC104	520€
	Pizarra YMEIP04	YPC104	730€
111	Liso YMEILO5	YLC105	580€
	Pizarra YMEIP05	YPC105	800€
121	Liso YMEILO6	YLC106	590€
	Pizarra YMEIP06	YPC106	810€

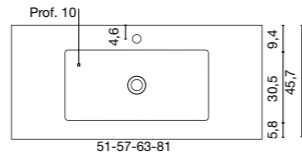

Lavabo pequeño: 51cm. Lavabo grande: 57/63cm.  
Lavabo grande (especial) 81cm, a partir de 121cm.



### ENCIMERAS ESPECIALES CON LAVABO INTEGRADO CENTRADO, DESPLAZADO O DOBLE SENO

Profundidad:  
45,7 cm

Referencias en el cuadro lateral

(cm)	Colores Fiora		
	Encimera 1,6 cm	Consola 10 cm	
101	560€	760€	
111	615€	825€	
121	670€	885€	
131	725€	945€	
141	780€	1.010€	
151	835€	1.070€	
161	890€	1.130€	
171	950€	1.195€	
181	1.005€	1.255€	
191	1.060€	1.315€	
201	1.115€	1.380€	
211	1.170€	1.420€	
221	1.225€	1.500€	



Colores RAL  
Incremento 20%



Doble lavabo  
Incremento 130€/ud  
Consolas:  
a partir de 130cm



Lavabo bicolor  
Incremento 130€/ud

### ENCIMERAS ESPECIALES 1,6 CM (SIN FALDÓN)

	Textura	1 lavabo		2 lavabos	
		Pequeño	Grande	Pequeño	Grande
Centrado	Liso	YMEILP	YMEILG	YMEBLP2	YMEBLG2
	Pizarra	YMEIPP	YMEIPG	YMEBPP2	YMEBPG2
Derecha	Liso	YMEILPD	YMEILGD		
	Pizarra	YMEIPPD	YMEIPGD		
Izquierda	Liso	YMEILPI	YMEILGI		
	Pizarra	YMEIPPI	YMEIPGI		

### CONSOLAS ESPECIALES ESPESOR 10 CM (CON FALDÓN)

	Textura	1 lavabo		2 lavabos	
		Pequeño	Grande	Pequeño	Grande
Centrado	Liso	YLCIP	YLCIG	YLCBP2	YLCBG2
	Pizarra	YPCIP	YPCIG	YPCBP2	YPCBG2
Derecha	Liso	YLCIPD	YLCIGD		
	Pizarra	YPCIPD	YPCIGD		
Izquierda	Liso	YLCIPI	YLCIGI		
	Pizarra	YPCIPI	YPCIGI		

NOTA: Válvula clic clac y sífon no incluidos en el precio. Ver accesorios pág. 215. Escuadras no incluidas en el precio. Con lavabo Sigma e Iota, solo grifo a pared o lateral (en caso de que el espejo pegue con la grifería).



pizarra



liso

## encimeras y consolas silexpol® para lavabo sobremesa



NOTA: Todas las encimeras y consolas llevan orificio para el grifo salvo que se indique lo contrario.

### ENCIMERAS ESTÁNDAR PARA LAVABO SOBREMESA CENTRADO

Profundidad:  
45,7 cm

(cm)	Colores Fiora		
	Encimera 1,6 cm	Consola 10 cm	
61	Liso YMESL00	YLCSD00	305€
	Pizarra YMESP00	YPCSD00	455€
71	Liso YMESL01	YLCSD01	320€
	Pizarra YMESP01	YPCSD01	480€
81	Liso YMESL02	YLCSD02	335€
	Pizarra YMESP02	YPCSD02	490€
91	Liso YMESL03	YLCSD03	360€
	Pizarra YMESP03	YPCSD03	520€
101	Liso YMESL04	YLCSD04	370€
	Pizarra YMESP04	YPCSD04	530€
111	Liso YMESL05	YLCSD05	400€
	Pizarra YMESP05	YPCSD05	565€
121	Liso YMESL06	YLCSD06	415€
	Pizarra YMESP06	YPCSD06	575€
121*	Liso YMESL26	YLCSD26	455€
	Pizarra YMESP26	YPCSD26	635€

\*Lavabo doble

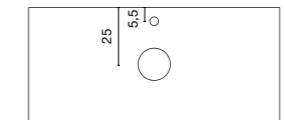

### ESCUADRA



USEMP 35€/ud



### ENCIMERAS ESPECIALES PARA LAVABO SOBREMESA CENTRADO, DESPLAZADO O DOBLE SENO

Profundidad:  
45,7 cm

Referencias en el cuadro lateral

(cm)	Colores Fiora		
	Encimera 1,6 cm	Consola 10 cm	
101	435€	600€	
111	480€	645€	
121	520€	690€	
131	565€	735€	
141	605€	780€	
151	650€	825€	
161	695€	870€	
171	735€	915€	
181	780€	960€	
191	825€	1.005€	
201	865€	1.050€	
211	910€	1.095€	
221	955€	1.145€	



Colores RAL  
Incremento 20%

### ENCIMERAS Y CONSOLAS ESPECIALES

	Textura	Encimera 1,6 cm		Consola 10 cm	
		1 lavabo	2 lavabos	1 lavabo	2 lavabos
Centrado	Liso	YMESL	YMESL2	YLCSD	YLCSD2
	Pizarra	YMESP	YMESP2	YPCSD	YPCSD2
Derecha	Liso	YMESLD		YLCSD	
	Pizarra	YMESPD		YPCSD	
Izquierda	Liso	YMESLI		YLCSD	
	Pizarra	YMESPI		YPCSD	

NOTA: Válvula clic clac y sífon no incluidos en el precio. Ver accesorios pág. 215. Escuadras no incluidas en el precio. Todas las encimeras y consolas llevan orificio para el grifo salvo que se indique lo contrario. Con lavabo Sigma, Iota y Vaso, solo grifo a pared o lateral (en caso de que el espejo pegue con la grifería).



## encimeras y consolas piedra natural pure

### Pure Piedra Natural

Pure es la respuesta de Fiora a un concepto de baño avanzado, donde las propiedades y texturas únicas del poliuretano se unen con la poética del mármol.

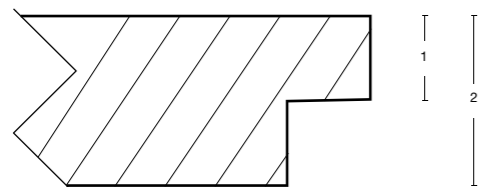

Sección encimeras para colección Synergy  
**MECANIZADO EXCLUSIVO DE FIORA (OPCIONAL) +20%**  
2 cm de grosor, 1 cm visto + 1 cm ajustado en mueble

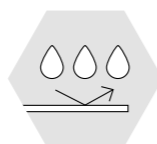

#### Acabado antimanchas

Con tratamientos hidrorrepelentes y oleorrepelentes antimanchas que impiden la formación de hongos y bacterias y facilitan su limpieza.



## encimeras y consolas piedra natural pure | opciones e incrementos



**PURE LAVABO PEQUEÑO 44 CM (RECOMENDADO)** Incremento  
Para encimeras/consolas estándar de 61 a 90cm, desplazados hasta 101cm y encimeras/consolas especiales hasta 120cm No



**PURE LAVABO GRANDE 55 CM (OPCIONAL)** Incremento  
Para encimeras/consolas estándar estándar de 91 a 121cm, desplazados desde 101 y encimeras/consolas especiales desde 120cm 10%



**ENCIMERA PARA LAVABO SOBREMESA Y SEMIENCSTRE DISPONIBLE**



**LAVABO EXTRA (DOBLE SENO)** 225€/ud  
Lavabo de 39cm, para encimeras estándar de 121cm. Lavabo de 44cm, para consolas estándar de 121cm. Encimeras y consolas especiales: lavabo de 44cm hasta 121 y de 55cm de 121 a 220cm



**CORTE RECTO PARA ENCIMERAS ESTÁNDAR** 45€/ud  
**CORTE RECTO PARA ENCIMERAS ESPECIALES** PVP: especiales



**COPETE RECTO SIN UNIÓN** COPETE\_PN PVP  
Hasta 6cm 65€ metro lineal  
De 7 a 15cm 75€ metro lineal  
De 16 a 25cm 130€ metro lineal

## encimeras y consolas piedra natural pure con lavabo integrado



**!** NOTA: Todas las encimeras y consolas llevan orificio para el grifo salvo que se indique lo contrario.

### ENCIMERAS ESTÁNDAR CON LAVABO INTEGRADO CENTRADO

Profundidad: 46cm encimeras 48cm consolas	(cm)	Encimera 2 cm	Consola 12 cm
<b>61</b>		EIPN00 <b>675€</b>	-
<b>71</b>		EIPN01 <b>720€</b>	PNCI01 <b>1.055€</b>
<b>81</b>		EIPN02 <b>765€</b>	PNCI02 <b>1.130€</b>
<b>91</b>		EIPN03 <b>915€</b>	PNCI03 <b>1.305€</b>
<b>101</b>		EIPN04 <b>955€</b>	PNCI04 <b>1.380€</b>
<b>111</b>		EIPN05 <b>1.005€</b>	PNCI05 <b>1.455€</b>
<b>121</b>		EIPN06 <b>1.045€</b>	PNCI06 <b>1.530€</b>
<b>121*</b>		EIPN26 <b>1.340€</b>	PNCI26 <b>1.855€</b>

\*Lavabo doble

### ENCIMERAS ESTÁNDAR

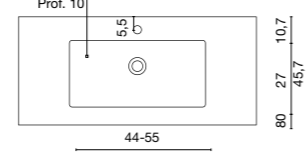

### CONSOLAS ESTÁNDAR

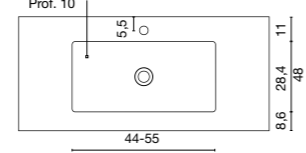

Lavabo pequeño: 45cm. Lavabo grande: 55cm.  
Profundidad seno: 10 cm.



### ENCIMERAS ESPECIALES CON LAVABO INTEGRADO CENTRADO, DESPLAZADO O DOBLE SENO

Profundidad: a medida indicar 46/48cm	(cm)	Encimera 2 cm	Consola 12 cm
<b>101</b>		<b>955€</b>	<b>1.380€</b>
<b>111</b>		<b>1.005€</b>	<b>1.455€</b>
<b>121</b>		<b>1.045€</b>	<b>1.530€</b>
<b>131</b>		<b>1.095€</b>	<b>1.605€</b>
<b>141</b>		<b>1.140€</b>	<b>1.675€</b>
<b>151</b>		<b>1.185€</b>	<b>1.750€</b>
<b>161</b>		<b>1.235€</b>	<b>1.825€</b>
<b>171</b>		<b>1.280€</b>	<b>1.900€</b>
<b>181</b>		<b>1.325€</b>	<b>1.995€</b>
<b>191</b>		<b>1.370€</b>	<b>2.050€</b>
<b>201</b>		<b>1.420€</b>	<b>2.125€</b>
<b>211</b>		<b>1.460€</b>	<b>2.200€</b>
<b>221</b>		<b>1.510€</b>	<b>2.270€</b>

Referencias en el cuadro lateral

Doble lavabo  
Incremento  
**225€/ud**

### ENCIMERAS ESPECIALES 2 CM (SIN FALDÓN)

	1 lavabo	2 lavabos
Centrado	EIPN	EIPN2
Derecha	EIPND	
Izquierda	EIPNI	

### CONSOLAS ESPECIALES ESPESOR 12 CM (CON FALDÓN)

	1 lavabo	2 lavabos
Centrado	PNCI	PNCI2
Derecha	PNCID	
Izquierda	PNCII	

**!** Otras medidas/fondos especiales: consultar precio y plazo de entrega mediante un dibujo

**!** NOTA: Incluido copete. Válvula clic clac y sifón no incluidos en el precio. Ver accesorios pág. 215. Escudras no incluidas en el precio. Por defecto se adjunta una regleta de aluminio (0,7 cm altura) para la parte trasera de la medida de consola solicitada. Para las consolas donde el lateral va contra la pared se ha de solicitar una regleta adicional en el pedido. Todas las encimeras y consolas llevan orificio para el grifo salvo que se indique lo contrario. El tamaño de los lavabos depende de la medida de la consola.

## encimeras y consolas piedra natural pure para lavabo sobremesa



**!** NOTA: Todas las encimeras y consolas llevan orificio para el grifo salvo que se indique lo contrario.

### ENCIMERAS ESTÁNDAR PARA LAVABO SOBREMESA CENTRADO

Profundidad: 46cm encimeras 48cm consolas	(cm)	Encimera 2 cm	Consola 12 cm
<b>61</b>		ESPNO0 <b>275€</b>	-
<b>71</b>		ESPNO1 <b>305€</b>	PNC501 <b>660€</b>
<b>81</b>		ESPNO2 <b>350€</b>	PNC502 <b>740€</b>
<b>91</b>		ESPNO3 <b>400€</b>	PNC503 <b>810€</b>
<b>101</b>		ESPNO4 <b>435€</b>	PNC504 <b>890€</b>
<b>111</b>		ESPNO5 <b>485€</b>	PNC505 <b>965€</b>
<b>121</b>		ESPNO6 <b>520€</b>	PNC506 <b>1.045€</b>
<b>121*</b>		ESP26 <b>580€</b>	PNC526 <b>1.105€</b>

\*Lavabo doble

### ENCIMERAS ESTÁNDAR

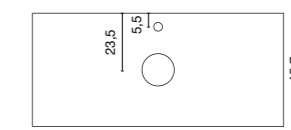

### CONSOLAS ESTÁNDAR

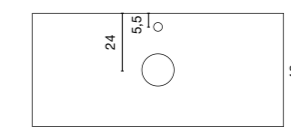

### ESCUADRA



Consolas hasta 120cm:  
2 escudras  
Consolas hasta 180cm:  
3 escudras  
Consolas hasta 220cm:  
4 escudras



### ENCIMERAS ESPECIALES PARA LAVABO SOBREMESA CENTRADO, DESPLAZADO O DOBLE SENO

Profundidad: a medida indicar 46/48cm	(cm)	Encimera 2 cm	Consola 12 cm
<b>101</b>		<b>435€</b>	<b>890€</b>
<b>111</b>		<b>485€</b>	<b>965€</b>
<b>121</b>		<b>520€</b>	<b>1.045€</b>
<b>131</b>		<b>650€</b>	<b>1.115€</b>
<b>141</b>		<b>695€</b>	<b>1.195€</b>
<b>151</b>		<b>745€</b>	<b>1.280€</b>
<b>161</b>		<b>800€</b>	<b>1.355€</b>
<b>171</b>		<b>845€</b>	<b>1.435€</b>
<b>181</b>		<b>900€</b>	<b>1.505€</b>
<b>191</b>		<b>940€</b>	<b>1.585€</b>
<b>201</b>		<b>1.000€</b>	<b>1.665€</b>
<b>211</b>		<b>1.040€</b>	<b>1.745€</b>
<b>221</b>		<b>1.095€</b>	<b>1.815€</b>

Referencias en el cuadro lateral

### ENCIMERAS ESPECIALES 2 CM (SIN FALDÓN)

	1 lavabo	2 lavabos
Centrado	ESPN	ESPN2
Derecha	ESPND	
Izquierda	ESPNI	

### CONSOLAS ESPECIALES ESPESOR 12 CM (CON FALDÓN)

	1 lavabo	2 lavabos
Centrado	PNC5	PNC52
Derecha	PNC5D	
Izquierda	PNC5I	

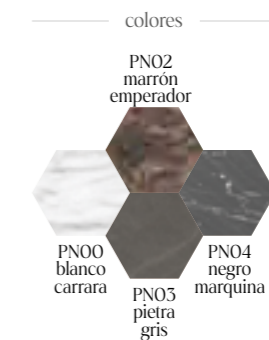

## encimeras cerámicas kera



! NOTA: Todas las encimeras llevan orificio para el grifo.

ENCIMERAS ESTÁNDAR CON LAVABO INTEGRADO CENTRADO O DOBLE SENO

Profundidad: 46 cm	(cm)	Encimera 1,8 cm
	<b>61</b>	<b>150€</b>
Para muebles compactos	<b>71</b>	<b>160€</b>
	<b>81</b>	<b>175€</b>
	<b>91</b>	<b>225€</b>
	<b>101</b>	<b>245€</b>
	<b>121*</b>	<b>410€</b>

\*Lavabo doble para muebles de 120 cm o dos muebles de 60 cm

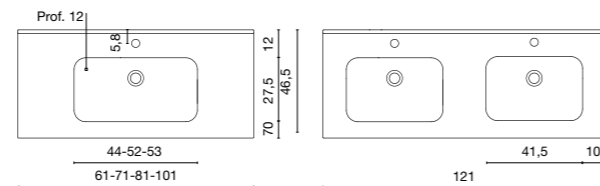

Lavabo pequeño: 44cm, para encimeras de 61 cm. Lavabo grande: 52cm, para encimeras de 71 cm. Lavabo grande: 53cm, para encimeras a partir de 81 cm. Profundidad seno: 12 cm.



ENCIMERA ESTÁNDAR CON LAVABO INTEGRADO DESPLAZADO IZQUIERDA

Profundidad: 46 cm	(cm)	Encimera 1,8 cm
	<b>121</b>	<b>550€</b>

Para muebles de 120 cm o para composiciones 80 + 40 cm

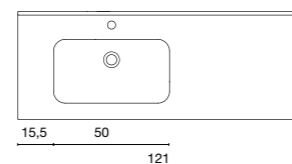

Lavabo grande: 53cm, para encimeras a partir de 81 cm. Profundidad seno: 12 cm.



! NOTA: Válvula clic clac y sifón no incluidos en el precio. Ver accesorios pág. 215.

## encimeras cerámicas touch



! NOTA: Todas las encimeras llevan orificio para el grifo.

ENCIMERAS ESTÁNDAR CON LAVABO INTEGRADO CENTRADO

Profundidad: 46 cm	(cm)	Encimera 12,5 cm
	<b>81</b>	<b>475€</b>
	<b>101</b>	<b>520€</b>
	<b>121</b>	<b>590€</b>

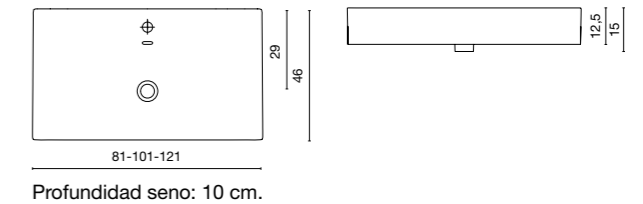

Profundidad seno: 10 cm.



BANDEJA PARA ENCIMERA TOUCH  
Bandeja auxiliar exclusiva para encimera Touch



Liso	Colores Fiora	RAL/NCS
TBANDEJA17	<b>160€</b>	<b>190€</b>



! NOTA: Válvula clic clac y sifón no incluidos en el precio. Ver accesorios pág. 215.

## lavabos sobremesa silexpol®

iota



	Medidas (cm)	Colores Fiora	Colores especiales
LAIOTAP	54x33,5	<b>360€</b>	<b>430€</b>
LAIOTAG	66x33,5	<b>395€</b>	<b>475€</b>

Profundidad: 10 cm

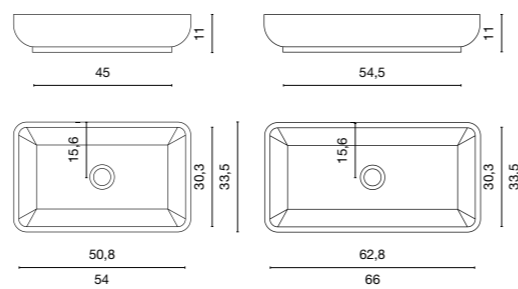

sigma



	Medidas (cm)	Colores Fiora	Colores especiales
LASIGMA	62,5x35	<b>415€</b>	<b>500€</b>

Profundidad: 10 cm

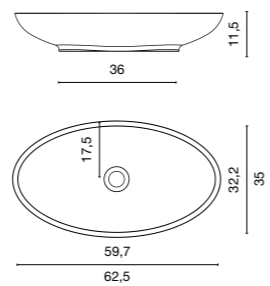

omicron



	Medidas (cm)	Colores Fiora	Colores especiales
LAOMICRONP	60x32	<b>370€</b>	<b>445€</b>
LAOMICRONG	84x37	<b>405€</b>	<b>485€</b>

Profundidad 10 cm

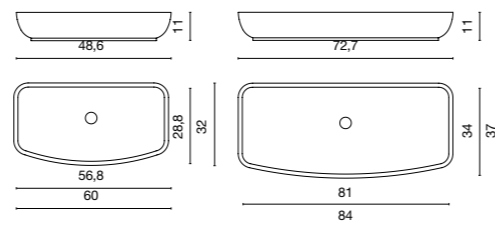

Otros colores disponibles: pág. 188

⚠️ NOTA: Válvula clic clac y sifón no incluidos en el precio. Ver accesorios pág. 215.

## accesorios

válvulas clic-clac redondas

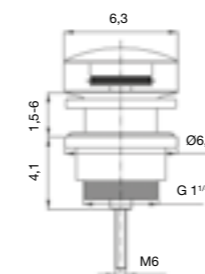

	Referencia	PVP
Cromo con logotipo	34005A3470	<b>20€</b>
Blanco con logotipo	34005A3471	<b>40€</b>
Blanco-Solid con logotipo	34005A3472	<b>20€</b>

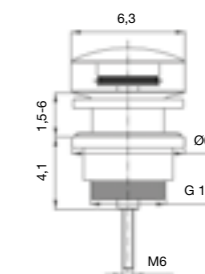

	Referencia	PVP
Color Fiora	34005A3473	<b>40€</b>
Color texturado	34005A3473	<b>45€</b>
Color RAL	34005A3473	<b>50€</b>
Blanco Mineral	34005A3474	<b>40€</b>

sifón sección circular cromo brillo

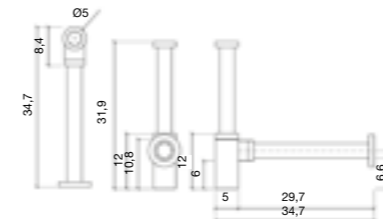

	Referencia	PVP
Sifón sección circular	SIFONC	<b>55€</b>

sifón sección cuadrangular cromo brillo

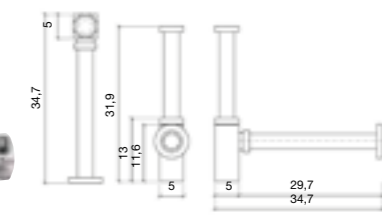

	Referencia	PVP
Sifón sección cuadrangular	SIFONT	<b>45€</b>

escuadra



	Referencia	PVP
Escuadra 40cm	USEMP	<b>35€/ud</b>

Consolas hasta 120cm: 2 escuadras  
 Consolas hasta 180cm: 3 escuadras  
 Consolas hasta 220cm: 4 escuadras

## espejos



di base  
Espesor: 2 cm

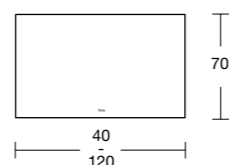

	Ancho (cm)	Alto (cm)	PVP
YEES17	40	70	115€
YEES11	70	70	125€
YEES12	80	70	135€
YEES13	90	70	150€
YEES14	100	70	175€
YEES15	110	70	190€
YEES16	120	70	205€

Medidas especiales: +2,10€/cm



making  
Con bisel perimetral  
Espesor: 1,6 cm

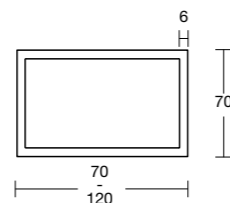

Liso	Ancho (cm)	Alto (cm)	Colores Fiora	Colores especiales
MLEET11	70	70	180€	215€
MLEET12	80	70	200€	240€
MLEET13	90	70	245€	295€
MLEET14	100	70	280€	335€
MLEET15	110	70	295€	355€
MLEET16	120	70	305€	365€

Medidas especiales: +3,25€/cm

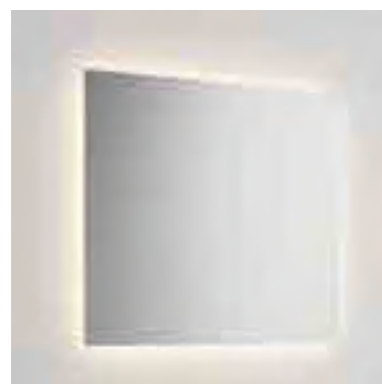

halo  
Espesor: 3 cm

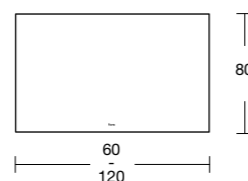

	Ancho (cm)	Alto (cm)	PVP
YEHA00	60	80	315€
YEHA01	70	80	320€
YEHA02	80	80	330€
YEHA03	90	80	345€
YEHA04	100	80	355€
YEHA05	110	80	370€
YEHA06	120	80	385€

Instalación a luz directa  
Medidas especiales: +3,25€/cm  
Opción interruptor táctil LED: +70€  
Opción interruptor Antivaho: +70€



halo  
Espesor: 3 cm

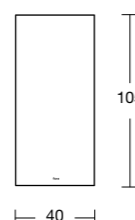

	Ancho (cm)	Alto (cm)	PVP
YEHA40	40	105	325€

Instalación a luz directa  
Medidas especiales: +3,25€/cm  
Opción interruptor táctil LED: +70€  
Opción interruptor Antivaho: +70€

Medidas especiales



Retroiluminado perimetral



Interruptor táctil de luz



Interruptor táctil de antivaho

\* opcional

## camerinos



qube 2 puertas  
Profundidad: 11 cm

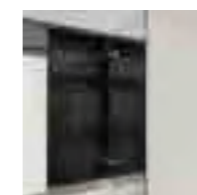
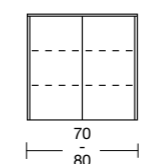

Detalle espejo interior



qube 3 puertas  
Profundidad: 11 cm

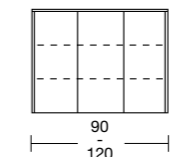

Liso	Ancho (cm)	Colores Fiora	Colores especiales
2P BLECU01	70	355€	425€
2P BLECU02	80	385€	460€

Estantes de cristal ahumado  
Puerta doble espejo

Liso	Ancho (cm)	Colores Fiora	Colores especiales
3P BLECU03	90	435€	520€
3P BLECU04	100	505€	605€
3P BLECU05	110	525€	630€
3P BLECU06	120	550€	660€

Estantes de cristal ahumado  
Puerta doble espejo

## apliques

aplique asta

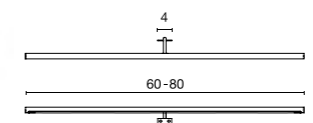

metalizado

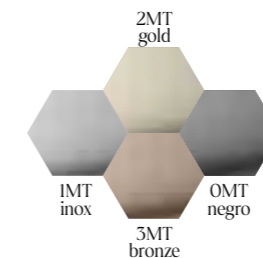

aplique arhi

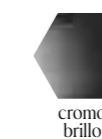
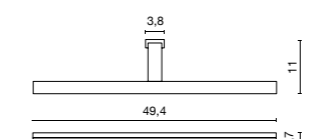

cromo brillo

Negro	Inox	Gold	Bronze	LxP (cm)	PVP
AST087N	AST087I	AST087G	AST087B	60x6,2	165€
AST088N	AST088I	AST088G	AST088B	80x6,2	180€

8.8w/12w - 24V - 3000K

Sujeción aplique camerino

Negro	Inox	Gold	Bronze	PVP
SLIAP				20€

Cromo brillo*	LxP (cm)	PVP
AST083	49,4x11	125€

8W - 4000K  
Válido para cualquier modelo de espejo  
\*Color exclusivo Arhi

top ventas - soluciones modulares. elige tu combinación

mueble 1 cajón + coqueta 1 cajón



COMPOSICIONES	Ancho (cm)	GAMA 1		GAMA 2	
		Colores colección y paleta liso	Colores especiales	Colores colección y paleta liso	Colores especiales
60+40	100	645€	770€		
70+40	110	665€	795€		
80+40	120	680€	815€		
90+40	130	700€	840€		
100+40	140	730€	875€		

mueble 1 cajón + mueble 1 cajón



COMPOSICIONES	Ancho (cm)	GAMA 1		GAMA 2	
		Colores colección y paleta liso	Colores especiales	Colores colección y paleta liso	Colores especiales
60+60	120	670€	800€		
70+70	140	710€	850€		
80+80	160	740€	890€		
90+90	180	780€	940€		
100+100	200	840€	1.010€		

mueble 2 cajones + coqueta 2 cajones



COMPOSICIONES	Ancho (cm)	GAMA 1		GAMA 2	
		Colores colección y paleta liso	Colores especiales	Colores colección y paleta liso	Colores especiales
60+40	100	1.080€	1.300€		
70+40	110	1.095€	1.315€		
80+40	120	1.120€	1.345€		
90+40	130	1.175€	1.410€		
100+40	140	1.210€	1.455€		

mueble 2 cajones + coqueta 2 huecos



COMPOSICIONES	Ancho (cm)	GAMA 1		GAMA 2	
		Colores colección y paleta liso	Colores especiales	Colores colección y paleta liso	Colores especiales
60+40	100	835€	1.005€		
70+40	110	850€	1.020€		
80+40	120	875€	1.050€		
90+40	130	930€	1.115€		
100+40	140	965€	1.160€		

mueble 2 cajones + mueble 2 cajones doble seno



COMPOSICIONES	Ancho (cm)	GAMA 1		GAMA 2	
		Colores colección y paleta liso	Colores especiales	Colores colección y paleta liso	Colores especiales
60+60	120	1.130€	1.360€		
70+70	140	1.160€	1.390€		
80+80	160	1.210€	1.450€		
90+90	180	1.320€	1.580€		
100+100	200	1.390€	1.670€		

mueble 2 cajones + coqueta 2 huecos + mueble 2 cajones



COMPOSICIONES	Ancho (cm)	GAMA 1		GAMA 2	
		Colores colección y paleta liso	Colores especiales	Colores colección y paleta liso	Colores especiales
60+40+60	160	1.400€	1.685€		
70+40+70	180	1.430€	1.715€		
80+40+80	200	1.480€	1.775€		

Encimeras y grifos no incluidos

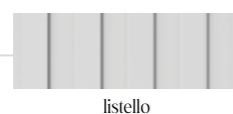

top ventas - soluciones modulares. elige tu combinación

mueble 1 cajón + coqueta 1 cajón + mueble 1 cajón



COMPOSICIONES	Ancho (cm)	GAMA 1		GAMA 2	
		Colores colección y paleta liso	Colores especiales	Colores colección y paleta liso	Colores especiales
60+40+60	160	980€	1.170€		
70+40+70	180	1.020€	1.220€		
80+40+80	200	1.050€	1.260€		

mueble 1 cajón + coqueta 1 hueco + mueble 1 cajón



COMPOSICIONES	Ancho (cm)	GAMA 1		GAMA 2	
		Colores colección y paleta liso	Colores especiales	Colores colección y paleta liso	Colores especiales
60+40+60	160	880€	1.050€		
70+40+70	180	920€	1.000€		
80+40+80	200	950€	1.140€		
90+40+90	220	990€	1.190€		
100+40+100	240	1.050€	1.260€		

mueble 2 cajones + coqueta 1 puerta



COMPOSICIONES	Ancho (cm)	GAMA 1		GAMA 2	
		Colores colección y paleta liso	Colores especiales	Colores colección y paleta liso	Colores especiales
60+40	100	870€	1.045€		
70+40	110	885€	1.060€		
80+40	120	910€	1.090€		
90+40	130	965€	1.155€		
100+40	140	1.000€	1.200€		

mueble 2 cajones + coqueta 1 hueco 1 puerta



COMPOSICIONES	Ancho (cm)	GAMA 1		GAMA 2	
		Colores colección y paleta liso	Colores especiales	Colores colección y paleta liso	Colores especiales
60+40	100	1.015€	1.220€		
70+40	110	1.030€	1.235€		
80+40	120	1.055€	1.265€		
90+40	130	1.110€	1.330€		
100+40	140	1.145€	1.375€		

mueble 2 cajones + coqueta 2 cajones + mueble 2 cajones



COMPOSICIONES	Ancho (cm)	GAMA 1		GAMA 2	
		Colores colección y paleta liso	Colores especiales	Colores colección y paleta liso	Colores especiales
60+40+60	160	1.645€	1.980€		
70+40+70	180	1.675€	2.010€		
80+40+80	200	1.725€	2.070€		

mueble 2 cajones + coqueta 1 hueco 1 puerta + mueble 2 cajones



COMPOSICIONES	Ancho (cm)	GAMA 1		GAMA 2	
		Colores colección y paleta liso	Colores especiales	Colores colección y paleta liso	Colores especiales
60+40+60	160	1.580€	1.900€		
70+40+70	180	1.610€	1.930€		
80+40+80	200	1.660€	1.990€		

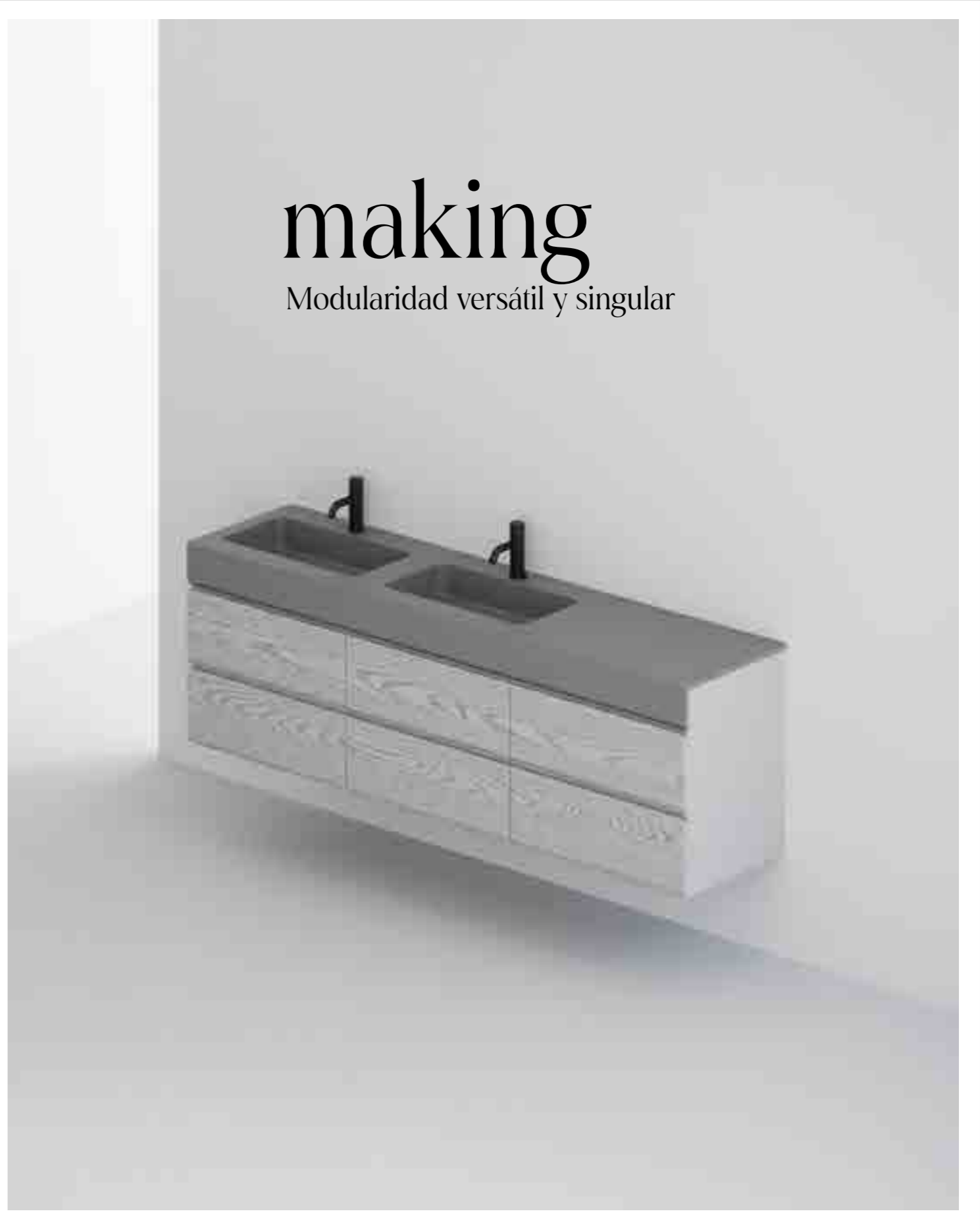

# making

Modularidad versátil y singular



## muebles



## encimeras y consolas



## lavabos

Lavabos Silexpol®



## espejos

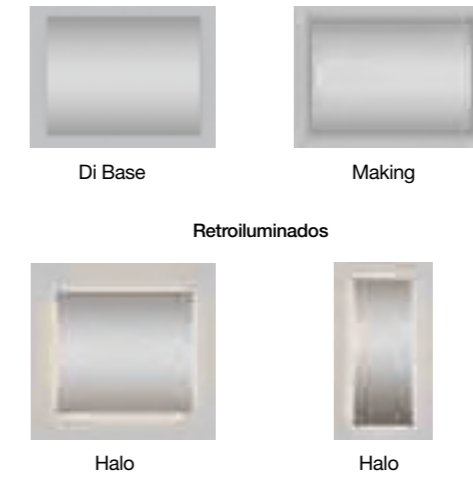

## camerinos



## apliques

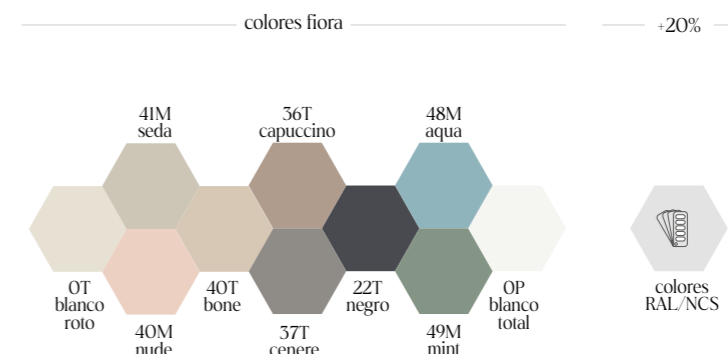

# colores fiora

colección fiora | gama 1

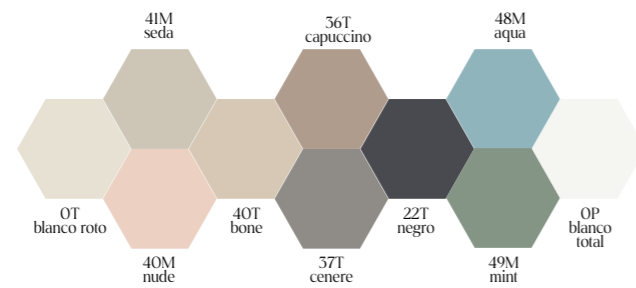

paleta fiora | gama 1

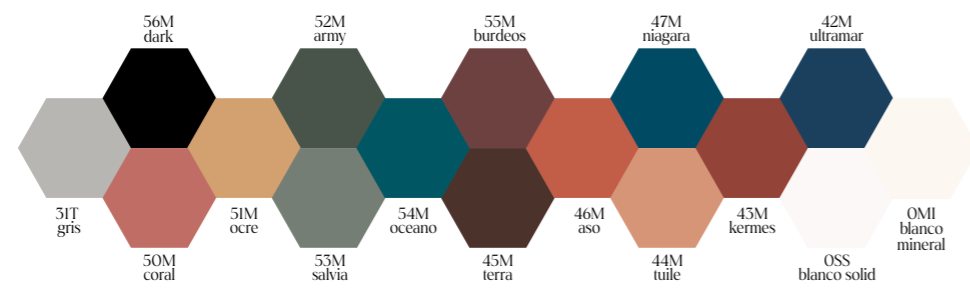

# colores especiales

multicolor TX | gama 2 (gama 1 +20%)

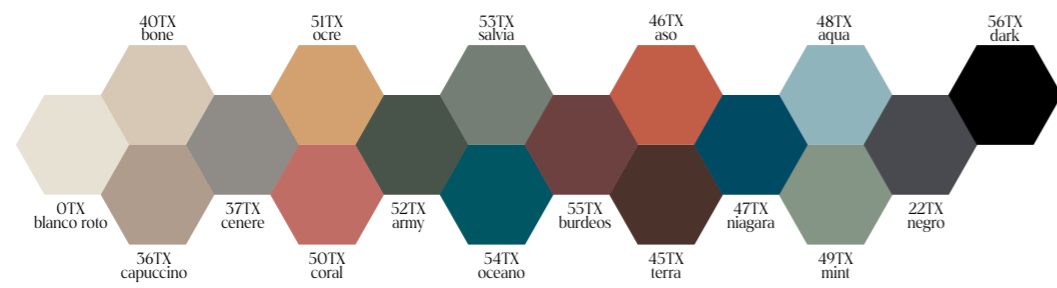

metalizado | gama 2 (gama 1 +20%)

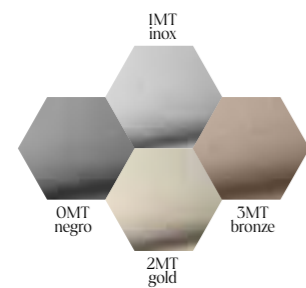

drop | gama 2 (gama 1 +20%)

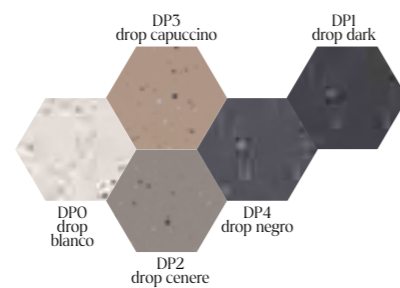

gama 3 (gama 2 +20%)



colores RAL/NCS



# acabados | muebles y encimeras

texturas

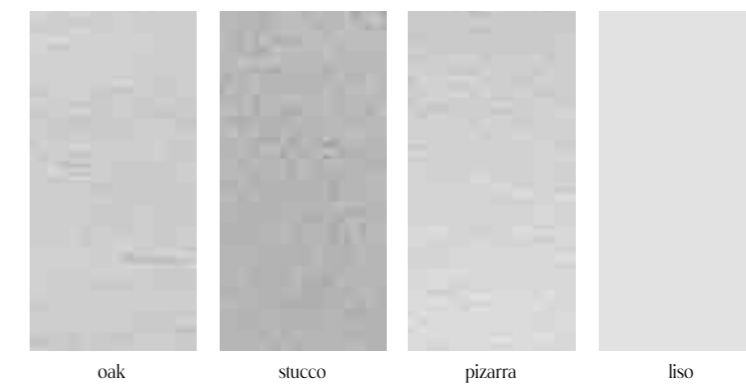

oak

stucco

pizarra

liso

acabados

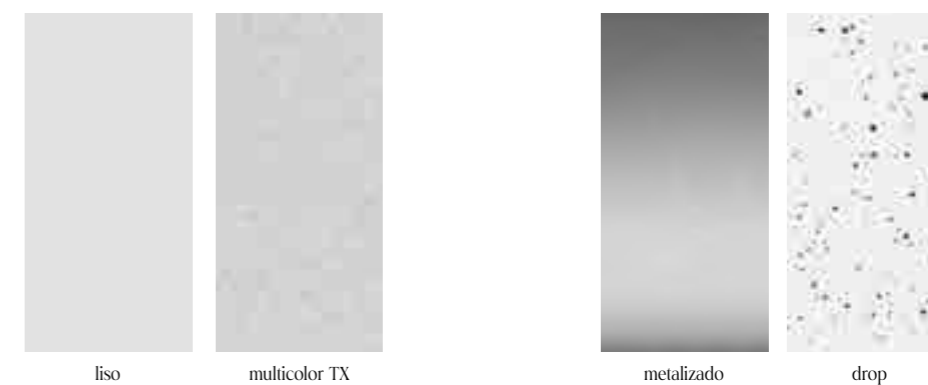

liso

multicolor TX

metalizado

drop

solo liso



Incremento sin faldón: +20% (Gama 2)

## construcción de mueble

CON ENCIMERA MAKING



CON CONSOLA MAKING



ENCIMERAS MAKING SILEXPOL®



CONSOLAS SILEXPOL®



Barra frontal metálica lacada



### Detalles de fabricación de muebles:

Trasera y vista lateral

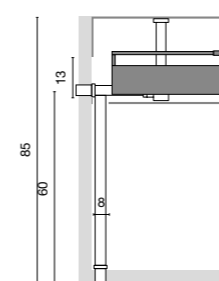
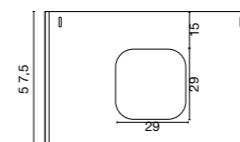
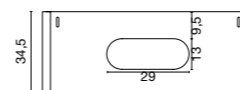

Mueble 1 cajón

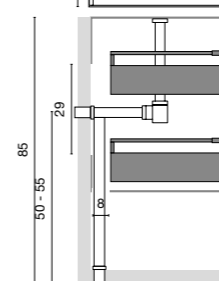

Mueble 2 cajones

## muebles



### Detalles de fabricación de muebles:

- Frontes en poliuretano de alta densidad lacados terminados a 2 caras
- Costados en DM de 16 mm exterior lacado e interior laminado petróleo
- Cajón Hettich extracción total y freno
- Bisagras con freno en la parte superior
- Portaestante metálico
- Barra frontal de mueble metálica lacada
- Barra trasera de mueble de madera
- Vaciado sanitario incluido en el precio

### Conexión de tomas y desagües

Tipología	Altura desagüe (cm)	Altura mueble (cm)
Muebles estándar y sobremesa, suspendidos de 2 cajones	50-55	85
Muebles estándar y sobremesa suspendidos de 1 cajón	60	85

## incrementos

Descripción	Ref.	PVP	Descripción	Ref.	PVP
Sifón muebles	3405A1	5€	Colores colección a medida - Colores especiales - GAMA 2		<b>GAMA 1 +20%</b>
Válvula clic-clac redonda cromo con logotipo	34005A3470	20€	Colores especiales a medida - GAMA 3		<b>GAMA 2 +20%</b>
Válvula clic-clac redonda blanco con logotipo	34005A3471	40€	Escuadra 40 cm para consola	USEMP	35€/ud
Válvula clic-clac redonda blanco Solid con logotipo	34005A3472	20€	Regleta de aluminio	COPETE_I	0,22€/cm
Válvula clic-clac redonda color Fiora con logotipo	34005A3473	40€	Regleta de ajuste muebles	REGLETA	20€
Válvula clic-clac redonda color texturado Fiora	34005A3473	45€	Siclean limpiador profundo	SICLEAN1	6€
Válvula clic-clac redonda Blanco Mineral con logotipo	34005A3474	40€	Kit de reparación	KIT_REP	S/C
Válvula clic-clac redonda color RAL/NCS con logotipo	34005A3473	50€	Bandeja porta objetos Making	3403A2433	10€
Válvula muebles de seguridad	SIFONS	40€			

## muebles

mueble 1 cajón



**GAMA 1 GAMA 2 GAMA 3**

Oak	Stucco	Pizarra	Liso	Ancho (cm)	Colores colección y paleta liso	Colores colección y paleta liso a medida o Colores especiales	Colores especiales a medida
MOMERS01	MTMERS01	MPMERS01	MLMERS01	70	355€	425€	510€
MOMERS02	MTMERS02	MPMERS02	MLMERS02	80	370€	445€	535€
MOMERS03	MTMERS03	MPMERS03	MLMERS03	90	390€	470€	565€
MOMERS04	MTMERS04	MPMERS04	MLMERS04	100	420€	505€	605€
MOMERS05	MTMERS05	MPMERS05	MLMERS05	110	450€	540€	650€
MOMERS06	MTMERS06	MPMERS06	MLMERS06	120	460€	550€	660€

A medida: entre 70 y 120 cm (PVP medida y gama superior)

mueble 1 cajón + cajón interior



**GAMA 1 GAMA 2 GAMA 3**

Pizarra	Liso	Ancho (cm)	Colores colección y paleta liso	Colores colección y paleta liso a medida o Colores especiales	Colores especiales a medida
MPMERIO1	MLMERIO1	70	580€	695€	835€
MPMERIO2	MLMERIO2	80	605€	725€	870€
MPMERIO3	MLMERIO3	90	660€	790€	950€
MPMERIO4	MLMERIO4	100	695€	835€	1.000€
MPMERIO5	MLMERIO5	110	715€	860€	1.030€
MPMERIO6	MLMERIO6	120	725€	870€	1.045€

A medida: entre 70 y 120 cm (PVP medida y gama superior)

mueble 2 cajones



**GAMA 1 GAMA 2 GAMA 3**

Oak	Stucco	Pizarra	Liso	Ancho (cm)	Colores colección y paleta liso	Colores colección y paleta liso a medida o Colores especiales	Colores especiales a medida
MOMERC01	MTMERC01	MPMERC01	MLMERC01	70	580€	695€	835€
MOMERC02	MTMERC02	MPMERC02	MLMERC02	80	605€	725€	870€
MOMERC03	MTMERC03	MPMERC03	MLMERC03	90	660€	790€	950€
MOMERC04	MTMERC04	MPMERC04	MLMERC04	100	695€	835€	1.000€
MOMERC05	MTMERC05	MPMERC05	MLMERC05	110	715€	860€	1.030€
MOMERC06	MTMERC06	MPMERC06	MLMERC06	120	725€	870€	1.045€

A medida: entre 70 y 120 cm (PVP medida y gama superior)

mueble 3 cajones



**GAMA 1 GAMA 2 GAMA 3**

Oak	Stucco	Pizarra	Liso	Ancho (cm)	Colores colección y paleta liso	Colores colección y paleta liso a medida o Colores especiales	Colores especiales a medida
MOMERZ01	MTMERZ01	MPMERZ01	MLMERZ01	70	710€	850€	1.020€
MOMERZ02	MTMERZ02	MPMERZ02	MLMERZ02	80	730€	875€	1.050€
MOMERZ03	MTMERZ03	MPMERZ03	MLMERZ03	90	815€	980€	1.175€
MOMERZ04	MTMERZ04	MPMERZ04	MLMERZ04	100	850€	1.020€	1.225€
MOMERZ05	MTMERZ05	MPMERZ05	MLMERZ05	110	875€	1.050€	1.260€
MOMERZ06	MTMERZ06	MPMERZ06	MLMERZ06	120	895€	1.075€	1.290€

A medida: entre 70 y 120 cm (PVP medida y gama superior)

balda laterales



Descripción	Ref.	PVP
Baldas izquierda	BI	+ 45€
Baldas derecha	BD	+ 45€
Baldas ambos lados	BIBD	+ 90€

Añadir referencia al código del mueble  
Opción no disponible para muebles de 70 cm o inferiores

toallero lateral



Descripción	Ref.	PVP
Toallero izquierda	TI	+ 45€
Toallero derecha	TD	+ 45€
Toallero ambos lados	TITD	+ 90€

Añadir referencia al código del mueble  
Opción no disponible para muebles de 70 cm o inferiores



oak

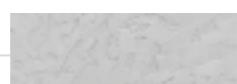

stucco



pizarra

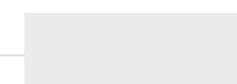

liso

## coquetas

coqueta 1 cajón



**GAMA 1 GAMA 2 GAMA 3**

Oak	Stucco	Pizarra	Liso	Ancho (cm)	Colores colección y paleta liso	Colores colección y paleta liso a medida o Colores especiales	Colores especiales a medida
MOES30	MTE30	MPE30	MLES30	30	300€	360€	430€
MOES00	MTE00	MPE00	MLES00	40	310€	370€	445€

A medida: entre 30 y 40 cm (PVP medida y gama superior)

coqueta 2 cajones



**GAMA 1 GAMA 2 GAMA 3**

Oak	Stucco	Pizarra	Liso	Ancho (cm)	Colores colección y paleta liso	Colores colección y paleta liso a medida o Colores especiales	Colores especiales a medida
MOEC30	MTEC30	MPEC30	MLEC30	30	490€	590€	710€
MOEC00	MTEC00	MPEC00	MLEC00	40	515€	620€	745€

A medida: entre 30 y 40 cm (PVP medida y gama superior)

coqueta 1 puerta



**GAMA 1 GAMA 2 GAMA 3**

Oak	Stucco	Pizarra	Liso	Ancho (cm)	Colores colección y paleta liso	Colores colección y paleta liso a medida o Colores especiales	Colores especiales a medida	
DCHA IZQ	MOESCP30D	MTESCP30D	MPESCP30D	MLESCP30D	30	295€	355€	425€
DCHA IZQ	MOESCP00D	MTESCP00D	MPESCP00D	MLESCP00D	40	305€	365€	440€

A medida: entre 30 y 40 cm (PVP medida superior)

coqueta 1 cajón + cajón interior



**GAMA 1 GAMA 2 GAMA 3**

Pizarra	Liso	Ancho (cm)	Colores colección y paleta liso	Colores colección y paleta liso a medida o Colores especiales	Colores especiales a medida
MPEI30	MLEI30	30	490€	590€	710€
MPEI00	MLEI00	40	515€	620€	745€

A medida: entre 30 y 40 cm (PVP medida y gama superior)

coqueta 2 huecos



**GAMA 1 GAMA 2 GAMA 3**

Liso	Ancho (cm)	Colores colección y paleta liso	Colores colección y paleta liso a medida o Colores especiales	Colores especiales a medida
MLECQ30	30	295€	355€	425€
MLECQ00	40	305€	365€	440€

A medida: entre 30 y 40 cm (PVP medida y gama superior)

coqueta 3 cajones



**GAMA 1 GAMA 2 GAMA 3**

Oak	Stucco	Pizarra	Liso	Ancho (cm)	Colores colección y paleta liso	Colores colección y paleta liso a medida o Colores especiales	Colores especiales a medida
MOEZ30	MTEZ30	MPEZ30	MLEZ30	30	605€	725€	870€
MOEZ00	MTEZ00	MPEZ00	MLEZ00	40	635€	760€	910€

A medida: entre 30 y 40 cm (PVP medida y gama superior)

colgable 1 hueco



	GAMA 1	GAMA 2	GAMA 3
Colores colección y paleta liso	Colores colección y paleta liso a medida o Colores especiales	Colores colección y paleta liso a medida o Colores especiales	Colores especiales a medida
Liso	Ancho (cm)		
MLCSA35	36	125€	150€ 180€

A medida: entre 15 y 36 cm

colgable 3 huecos

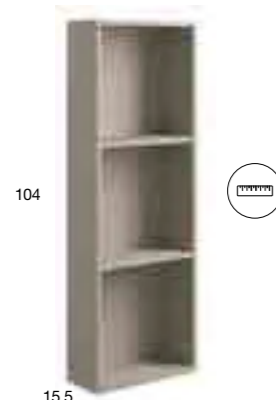

	GAMA 1	GAMA 2	GAMA 3
Colores colección y paleta liso	Colores colección y paleta liso a medida o Colores especiales	Colores colección y paleta liso a medida o Colores especiales	Colores especiales a medida
Liso	Ancho (cm)		
MLCSA105	36	230€	275€ 330€

A medida: entre 15 y 36 cm

colgables

colgable 2 huecos



	GAMA 1	GAMA 2	GAMA 3
Colores colección y paleta liso	Colores colección y paleta liso a medida o Colores especiales	Colores colección y paleta liso a medida o Colores especiales	Colores especiales a medida
Liso	Ancho (cm)		
MLCSA70	36	180€	215€ 260€

A medida: entre 15 y 36 cm

colgable 1 puerta



	Oak	Stucco	Pizarra	Liso	GAMA 1	GAMA 2	GAMA 3
Colores colección y paleta liso	Colores colección y paleta liso a medida o Colores especiales	Colores colección y paleta liso a medida o Colores especiales	Colores colección y paleta liso a medida o Colores especiales	Colores especiales a medida			
Liso	Ancho (cm)						
DCHA IZQ	MOCA700	MTCA700	MPCA700	MLCA700	30	270€	325€ 390€
DCHA IZQ	MOCA704	MTCA704	MPCA704	MLCA704	40	280€	335€ 400€

A medida: entre 30 y 40 cm (PVP medida y gama superior)

columnas

columna 1 puerta



	GAMA 1	GAMA 2	GAMA 3				
Colores colección y paleta liso	Colores colección y paleta liso a medida o Colores especiales	Colores colección y paleta liso a medida o Colores especiales	Colores especiales a medida				
Liso	Ancho (cm)						
DCHA IZQ	MOCPU00	MTCPU00	MPCPU00	MLCPU00	40	510€	610€ 730€

Baldas de cristal ahumado

columna 2 puertas



	Oak	Stucco	Pizarra	Liso	GAMA 1	GAMA 2	GAMA 3
Colores colección y paleta liso	Colores colección y paleta liso a medida o Colores especiales	Colores colección y paleta liso a medida o Colores especiales	Colores colección y paleta liso a medida o Colores especiales	Colores especiales a medida			
Liso	Ancho (cm)						
DCHA IZQ	MOCPU200	MTCPU200	MPCPU200	MLCPU200	40	830€	995€ 1.195€

Baldas de cristal ahumado

tocadores

tocador



	GAMA 1	GAMA 2	GAMA 3
Colores colección y paleta liso	Colores colección y paleta liso a medida o Colores especiales	Colores colección y paleta liso a medida o Colores especiales	Colores especiales a medida
Liso	Ancho (cm)		
MOT00	40	325€	390€ 470€

tapa 2 cm dm sobre mueble

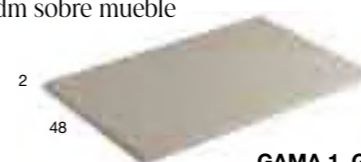

	GAMA 1	GAMA 2	GAMA 3
Colores colección y paleta liso	Colores colección y paleta liso a medida o Colores especiales	Colores colección y paleta liso a medida o Colores especiales	Colores especiales a medida
Liso	Ancho (cm)		
MLTAP01	70	130€	155€ 185€
MLTAP02	80	140€	165€ 200€
MLTAP03	90	160€	195€ 235€
MLTAP04	100	185€	220€ 265€
MLTAP05	110	195€	235€ 280€
MLTAP06	120	210€	250€ 300€

A medida: entre 70 y 120 cm (PVP medida y gama superior)

En el caso de ir 2 muebles unidos, la tapa superior irá en 1 pieza con un incremento del 10% sobre el valor de cada mueble

tocador



	GAMA 1	GAMA 2	GAMA 3
Colores colección y paleta liso	Colores colección y paleta liso a medida o Colores especiales	Colores colección y paleta liso a medida o Colores especiales	Colores especiales a medida
Liso	Ancho (cm)		
MOT01	70	365€	440€ 530€
MOT02	80	390€	470€ 565€
MOT03	90	430€	515€ 620€
MOT04	100	440€	530€ 635€
MOT05	110	470€	565€ 680€
MOT06	120	485€	580€ 695€

Las tapas están incluidas en el precio y son siempre en textura Liso. En el caso de ir 2 muebles unidos, la tapa superior irá en 1 pieza con un incremento del 10% sobre el valor de cada mueble. A medida: entre 70 y 120 cm (PVP medida superior)

baldas

balda



	GAMA 1	GAMA 2
Colores colección y paleta liso	Colores especiales	
Liso	Ancho (cm)	
MOBA30	30	80€ 95€
MOBA40	40	95€ 115€

Herraje oculto. No aptas para interior de ducha.

balda



	GAMA 1	GAMA 2
Colores colección y paleta liso	Colores especiales	
Liso	Ancho (cm)	
MOBA	60	105€ 125€
MOBA	80	115€ 135€
MOBA	100	125€ 150€
MOBA	120	135€ 160€

Herraje oculto. No aptas para interior de ducha.

Hacemos tu mueble a medida. Fondo reducido: corredera de 27 cm mueble de 35 cm. Otras medidas y opciones, consultar PVP.



ENCIMERAS MAKING SILEXPOL®

CONSOLAS SILEXPOL®



oak      stucco      pizarra      liso

colores lisos

-20%

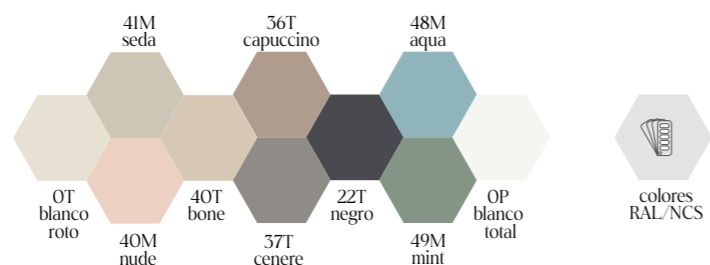

Otros colores disponibles: pág. 224

encimeras y consolas silexpól® | opciones e incrementos



SILEXPOL® LAVABO PEQUEÑO 51 CM

Encimeras y consolas integradas de 61, 71 y 81 cm

Incremento

No



SILEXPOL® LAVABOS GRANDES

57 cm: encimeras y consolas integradas de 91, 101, 111 cm  
63 y 81 cm: encimeras y consolas integradas de 121 cm

Incremento

No



LAVABO EXTRA (DOBLE SENO)

Consolas: a partir de 130cm

130€/ud



LAVABO BICOLOR

130€/ud



TOALLERO FRONTAL

75€/ud

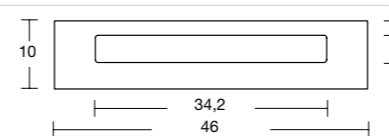

CORTE RECTO PARA ENCIMERAS ESTÁNDAR

45€/ud

CORTE RECTO PARA ENCIMERAS ESPECIALES

PVP: especiales



Repisa Textura Liso (6-8 cm)

REPISAL

250€ metro lineal

Repisa Textura Pizarra (6-8 cm)

REPISAP

250€ metro lineal

Herrajes no incluidos. Se recomienda escuadra Fiora USEMP (35€/ud)  
Las repisas se fabrican a medida, la longitud máxima es de 201,0 cm  
IMPORTANTE: No son aptas para colocar en el interior de la ducha



COPETE RECTO SIN UNIÓN LISO  
COPETE RECTO SIN UNIÓN PIZARRA

COPETE\_YL  
COPETE\_YP

PVP

Hasta 6cm      65€ metro lineal  
De 7 a 15cm      75€ metro lineal  
De 16 a 25cm      130€ metro lineal

## encimeras making silexpol® con lavabo



**!** NOTA: Todas las encimeras llevan orificio para el grifo salvo que se indique lo contrario.

### ENCIMERAS ESTÁNDAR CON LAVABO INTEGRADO CENTRADO

Profundidad:  
48 cm

(cm)	Colores Fiora		Encimera 13 cm	Precio
	Textura	Referencia		
71	Pizarra	MEIP01	515€	
	Liso	MEIL01		
	Oak	MEIO01		
81	Stucco	MEIT01	525€	
	Pizarra	MEIP02		
	Liso	MEIL02		
91	Oak	MEIO02	545€	
	Stucco	MEIT02		
	Pizarra	MEIP03		
101	Liso	MEIL03	580€	
	Oak	MEIO03		
	Stucco	MEIT03		
111	Pizarra	MEIP04	645€	
	Liso	MEIL04		
	Oak	MEIO04		
121	Stucco	MEIT04	655€	
	Pizarra	MEIP05		
	Liso	MEIL05		
121	Oak	MEIO05	655€	
	Stucco	MEIT05		
	Pizarra	MEIP06		
121	Liso	MEIL06	655€	
	Oak	MEIO06		
	Stucco	MEIT06		

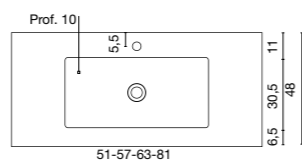

Lavabo pequeño: 51cm. Lavabo grande: 57/63cm.  
Lavabo grande (especial) 81cm, a partir de 121cm.  
Profundidad seno: 10 cm



### ENCIMERAS ESPECIALES CON LAVABO INTEGRADO CENTRADO, DESPLAZADO O DOBLE SENO

Profundidad:  
48 cm

Referencias en el cuadro lateral

(cm)	Colores Fiora		Encimera 13 cm	Precio
	Textura	Referencia		
101			620€	
111			685€	
121			745€	
131			805€	
141			870€	
151			930€	
161			990€	
171			1.055€	
181			1.115€	
191			1.175€	
201			1.240€	
211			1.300€	
221			1.360€	



Colores RAL  
Incremento  
20%



Doble lavabo  
Incremento  
130€/ud



Lavabo bicolor  
Incremento  
130€/ud

### ENCIMERAS ESPECIALES 13 CM

	1 lavabo		2 lavabos	
	Textura	Pequeño	Grande	Pequeño Grande
Centrado	Pizarra			MEBPP2
	Liso			MEBLP2
	Oak			MEBOP2
Derecha	Stucco			MEBTP2
	Pizarra	MEIPPD	MEIPGD	
	Liso	MEILPD	MEILGD	
Izquierda	Oak	MEIOPD	MEIOGD	
	Stucco	MEITPD	MEITGD	
	Pizarra	MEIPPI	MEIPGI	
	Liso	MEILPI	MEILGI	
	Oak	MEIOPi	MEIOGI	
	Stucco	MEITPI	MEITGI	

**!** NOTA: Incluido copete. Válvula clic clac y sifón no incluidos en el precio. Ver accesorios pág. 239. Escuadras no incluidas en el precio. Por defecto se adjunta una regleta de aluminio (0,7 cm altura) para la parte trasera de la medida de encimera solicitada. Para las encimeras donde el lateral va contra la pared se ha de solicitar una regleta adicional en el pedido.



oak



stucco



pizarra



liso

## encimeras making silexpol® para lavabo sobremesa



**!** NOTA: Todas las encimeras llevan orificio para el grifo salvo que se indique lo contrario.

### ENCIMERAS ESTÁNDAR PARA LAVABO SOBREMESA CENTRADO

Profundidad:  
48 cm

(cm)	Colores Fiora		Encimera 13 cm	Precio
	Textura	Referencia		
71	Pizarra	MESP01	340€	
	Liso	MESL01		
	Oak	MESO01		
81	Stucco	MEST01	350€	
	Pizarra	MESP02		
	Liso	MESL02		
91	Oak	MESO02	380€	
	Stucco	MEST02		
	Pizarra	MESP03		
101	Liso	MESL03	390€	
	Oak	MESO03		
	Stucco	MEST03		
111	Pizarra	MESP04	425€	
	Liso	MESL04		
	Oak	MESO04		
121	Stucco	MEST04	435€	
	Pizarra	MESP05		
	Liso	MESL05		
121	Oak	MESO05	435€	
	Stucco	MEST05		
	Pizarra	MESP06		
121	Liso	MESL06	435€	
	Oak	MESO06		
	Stucco	MEST06		

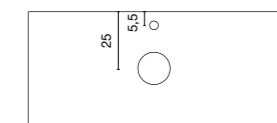

### ESCUADRA



USEMP 35€/ud



### ENCIMERAS ESPECIALES PARA LAVABO SOBREMESA CENTRADO, DESPLAZADO O DOBLE SENO

Profundidad:  
48 cm

Referencias en el cuadro lateral

(cm)	Colores Fiora		Encimera 13 cm	Precio
	Textura	Referencia		
101			460€	
111			505€	
121			550€	
131			595€	
141			640€	
151			685€	
161			730€	
171			775€	
181			820€	
191			865€	
201			910€	
211			955€	
221			1.000€	



Colores RAL  
Incremento  
20%

### ENCIMERAS ESPECIALES 13 CM

	1 lavabo 2 lavabos	
	Textura	Referencia
Centrado	Pizarra	MESP
	Liso	MESL
	Oak	MESO
Derecha	Stucco	MEST
	Pizarra	MESPD
	Liso	MESLD
Izquierda	Oak	MESOD
	Stucco	MESTD
	Pizarra	MESPI
	Liso	MESLI
	Oak	MESOI
	Stucco	MESTI

**!** NOTA: Incluido copete. Válvula clic clac y sifón no incluidos en el precio. Ver accesorios pág. 239. Escuadras no incluidas en el precio. Por defecto se adjunta una regleta de aluminio (0,7 cm altura) para la parte trasera de la medida de encimera solicitada. Para las encimeras donde el lateral va contra la pared se ha de solicitar una regleta adicional en el pedido.

## consolas making silexpol® con lavabo integrado



NOTA: Todas las consolas llevan orificio para el grifo salvo que se indique lo contrario.

### CONSOLAS ESTÁNDAR CON LAVABO INTEGRADO CENTRADO

Profundidad: 48 cm	Colores Fiora		
(cm)	Consola 13 cm		
71	Pizarra	MPCI01	655€
	Liso	MLCI01	
	Oak	MOCI01	
	Stucco	MTCI01	
81	Pizarra	MPCI02	665€
	Liso	MLCI02	
	Oak	MOCI02	
	Stucco	MTCI02	
91	Pizarra	MPCI03	685€
	Liso	MLCI03	
	Oak	MOCI03	
	Stucco	MTCI03	
101	Pizarra	MPCI04	720€
	Liso	MLCI04	
	Oak	MOCI04	
	Stucco	MTCI04	
111	Pizarra	MPCI05	785€
	Liso	MLCI05	
	Oak	MOCI05	
	Stucco	MTCI05	
121	Pizarra	MPCI06	795€
	Liso	MLCI06	
	Oak	MOCI06	
	Stucco	MTCI06	

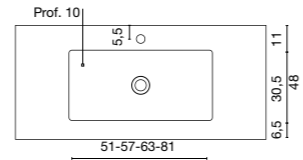

Lavabo pequeño: 51cm.  
Lavabo grande: 57/63cm.  
Lavabo grande (especial)  
81cm, a partir de 121cm.  
Profundidad seno: 10 cm

### FALDÓN LATERAL

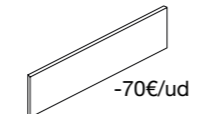

NOTA: Indicar mano del faldón (derecha o izquierda)  
PVP a descontar



### CONSOLAS ESPECIALES CON LAVABO INTEGRADO CENTRADO, DESPLAZADO O DOBLE SENO

Profundidad: 48 cm	Colores Fiora	
(cm)	Consola 13 cm	
Referencias en el cuadro lateral	101	760€
	111	825€
	121	885€
	131	945€
Colores RAL Incremento 20%	141	1.010€
	151	1.070€
	161	1.130€
	171	1.195€
Doble lavabo Incremento 130€/ud	181	1.255€
Consolas: a partir de 130cm	191	1.315€
	201	1.380€
Lavabo bicolor Incremento 130€/ud	211	1.420€
	221	1.500€

### CONSOLAS ESPECIALES 13 CM

	Textura	1 lavabo		2 lavabos	
		Pequeño	Grande	Pequeño	Grande
Centrado	Pizarra	MPCIPD	MPCIGD	MPCBP2	MPCBG2
	Liso	MLCIPD	MLCIGD	MLCBP2	MLCBG2
	Oak	MOCIPD	MOCIGD	MOCBP2	MOCBG2
	Stucco	MTCIPD	MTCIGD	MTCBP2	MTCBG2
Derecha	Pizarra	MPCIPD	MPCIGD		
	Liso	MLCIPD	MLCIGD		
	Oak	MOCIPD	MOCIGD		
	Stucco	MTCIPD	MTCIGD		
Izquierda	Pizarra	MPCIPD	MPCIGD		
	Liso	MLCIPD	MLCIGD		
	Oak	MOCIPD	MOCIGD		
	Stucco	MTCIPD	MTCIGD		

NOTA: Incluido copete. Válvula clic clac y sifón no incluidos en el precio. Ver accesorios pág. 239. Escuadras no incluidas en el precio. Por defecto se adjunta una regleta de aluminio (0,7 cm altura) para la parte trasera de la medida de encimera solicitada. Para las encimeras donde el lateral va contra la pared se ha de solicitar una regleta adicional en el pedido.



## consolas making silexpol® para lavabo sobremesa



NOTA: Todas las consolas llevan orificio para el grifo salvo que se indique lo contrario.

### CONSOLAS ESTÁNDAR PARA LAVABO SOBREMESA CENTRADO

Profundidad: 48 cm	Colores Fiora		
(cm)	Consola 13 cm		
71	Pizarra	MPCS01	480€
	Liso	MLCS01	
	Oak	MOC01	
	Stucco	MTC01	
81	Pizarra	MPCS02	490€
	Liso	MLCS02	
	Oak	MOC02	
	Stucco	MTC02	
91	Pizarra	MPCS03	520€
	Liso	MLCS03	
	Oak	MOC03	
	Stucco	MTC03	
101	Pizarra	MPCS04	530€
	Liso	MLCS04	
	Oak	MOC04	
	Stucco	MTC04	
111	Pizarra	MPCS05	565€
	Liso	MLCS05	
	Oak	MOC05	
	Stucco	MTC05	
121	Pizarra	MPCS06	575€
	Liso	MLCS06	
	Oak	MOC06	
	Stucco	MTC06	

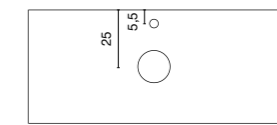

### ESCUADRA



### CONSOLAS ESPECIALES PARA LAVABO SOBREMESA CENTRADO, DESPLAZADO O DOBLE SENO

Profundidad: 48 cm	Colores Fiora	
(cm)	Consola 13 cm	
Referencias en el cuadro lateral	101	600€
	111	645€
	121	690€
	131	735€
Colores RAL Incremento 20%	141	780€
	151	825€
	161	870€
	171	915€
	181	960€
	191	1.005€
	201	1.050€
	211	1.095€
	221	1.145€

### CONSOLAS ESPECIALES 13 CM

	Textura	Consola 13 cm	
		1 lavabo	2 lavabos
Centrado	Pizarra	MPCS	MPCS2
	Liso	MLCS	MLCS2
	Oak	MOC	MOC2
	Stucco	MTC	MTC2
Derecha	Pizarra	MPCSD	
	Liso	MLCSD	
	Oak	MOCSD	
	Stucco	MTCSD	
Izquierda	Pizarra	MPCSI	
	Liso	MLCSI	
	Oak	MOC01	
	Stucco	MTC01	

NOTA: Incluido copete. Válvula clic clac y sifón no incluidos en el precio. Ver accesorios pág. 239. Escuadras no incluidas en el precio. Por defecto se adjunta una regleta de aluminio (0,7 cm altura) para la parte trasera de la medida de encimera solicitada. Para las encimeras donde el lateral va contra la pared se ha de solicitar una regleta adicional en el pedido. Todas las encimeras llevan orificio para el grifo salvo que se indique lo contrario.



## lavabos sobremesa silexpol®

iota



	Medidas (cm)	Colores Fiora	Colores especiales
LAIOTAP	54x33,5	<b>360€</b>	<b>430€</b>
LAIOTAG	66x33,5	<b>395€</b>	<b>475€</b>

Profundidad: 10 cm

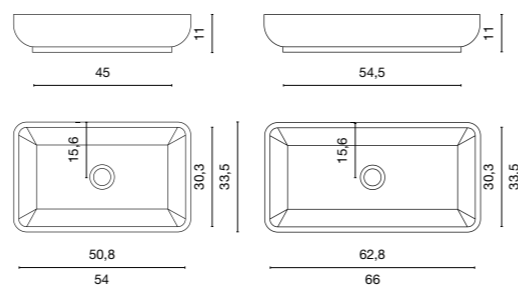

sigma



	Medidas (cm)	Colores Fiora	Colores especiales
LASIGMA	62,5x35	<b>415€</b>	<b>500€</b>

Profundidad: 10 cm

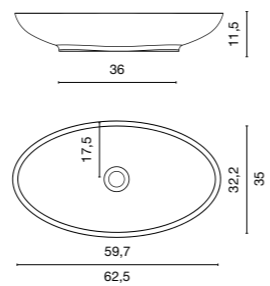

omicron



	Medidas (cm)	Colores Fiora	Colores especiales
LAOMICRONP	60x32	<b>370€</b>	<b>445€</b>
LAOMICRONG	84x37	<b>405€</b>	<b>485€</b>

Profundidad 10 cm

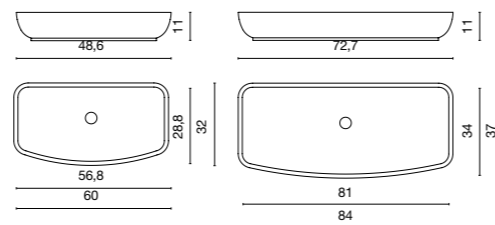

Otros colores disponibles: pág. 224

⚠️ NOTA: Válvula clic clac y sifón no incluidos en el precio. Ver accesorios pág. 239.

## accesorios

válvulas clic-clac redondas

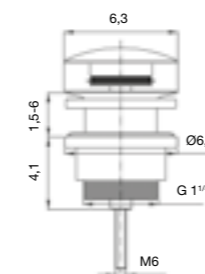

	Referencia	PVP
Cromo con logotipo	34005A3470	<b>20€</b>
Blanco con logotipo	34005A3471	<b>40€</b>
Blanco-Solid con logotipo	34005A3472	<b>20€</b>

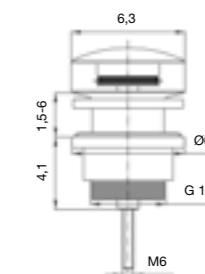

	Referencia	PVP
Color Fiora	34005A3473	<b>40€</b>
Color texturado	34005A3473	<b>45€</b>
Color RAL	34005A3473	<b>50€</b>
Blanco Mineral	34005A3474	<b>40€</b>

sifón sección circular cromo brillo

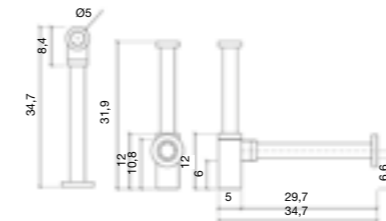

	Referencia	PVP
Sifón sección circular	SIFONC	<b>55€</b>

sifón sección cuadrangular cromo brillo

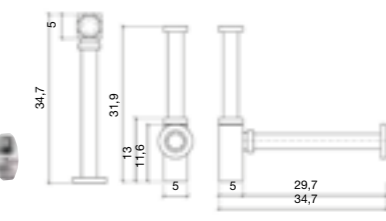

	Referencia	PVP
Sifón sección cuadrangular	SIFONT	<b>45€</b>

pata cromo brillo h10

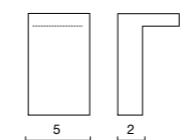

	Referencia	PVP
Juego 2 ud. Cromo Brillo H10	MPATAS	<b>30€/2 ud</b>

escuadra



	Referencia	PVP
Escuadra 40cm	USEMP	<b>35€/ud</b>
Consolas hasta 120cm: 2 escuadras		
Consolas hasta 180cm: 3 escuadras		
Consolas hasta 220cm: 4 escuadras		

## espejos



di base  
Espesor: 2 cm

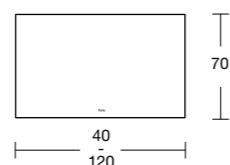

	Ancho (cm)	Alto (cm)	PVP
YEES17	40	70	115€
YEES11	70	70	125€
YEES12	80	70	135€
YEES13	90	70	150€
YEES14	100	70	175€
YEES15	110	70	190€
YEES16	120	70	205€

Medidas especiales: +2,10€/cm



making  
Con bisel perimetral  
Espesor: 1,6 cm

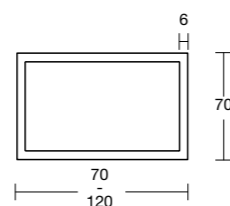

Liso	Ancho (cm)	Alto (cm)	Colores Fiora	Colores especiales
MLEET11	70	70	180€	215€
MLEET12	80	70	200€	240€
MLEET13	90	70	245€	295€
MLEET14	100	70	280€	335€
MLEET15	110	70	295€	355€
MLEET16	120	70	305€	365€

Medidas especiales: +3,25€/cm

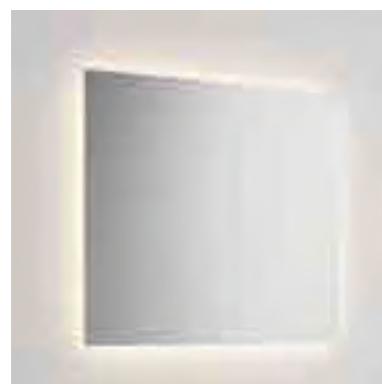

halo  
Espesor: 3 cm

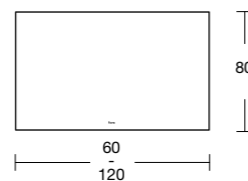

	Ancho (cm)	Alto (cm)	PVP
YEHA00	60	80	315€
YEHA01	70	80	320€
YEHA02	80	80	330€
YEHA03	90	80	345€
YEHA04	100	80	355€
YEHA05	110	80	370€
YEHA06	120	80	385€

Instalación a luz directa  
Medidas especiales: +3,25€/cm  
Opción interruptor táctil LED: +70€  
Opción interruptor Antivaho: +70€



halo  
Espesor: 3 cm

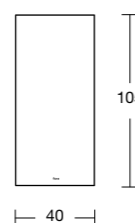

	Ancho (cm)	Alto (cm)	PVP
YEHA40	40	105	325€

Instalación a luz directa  
Medidas especiales: +3,25€/cm  
Opción interruptor táctil LED: +70€  
Opción interruptor Antivaho: +70€

Medidas especiales



Retroiluminado perimetral



Interruptor táctil de luz



Interruptor táctil de antivaho

\* opcional

## camerinos



qube 2 puertas  
Profundidad: 11 cm

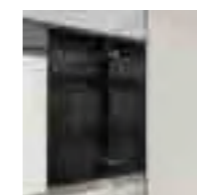
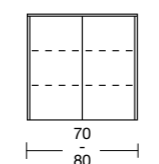

Detalle espejo interior



qube 3 puertas  
Profundidad: 11 cm

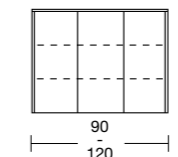

Liso	Ancho (cm)	Colores Fiora	Colores especiales
2P BLECU01	70	355€	425€
2P BLECU02	80	385€	460€

Estantes de cristal ahumado  
Puerta doble espejo

Liso	Ancho (cm)	Colores Fiora	Colores especiales
3P BLECU03	90	435€	520€
3P BLECU04	100	505€	605€
3P BLECU05	110	525€	630€
3P BLECU06	120	550€	660€

Estantes de cristal ahumado  
Puerta doble espejo

## apliques

aplique asta

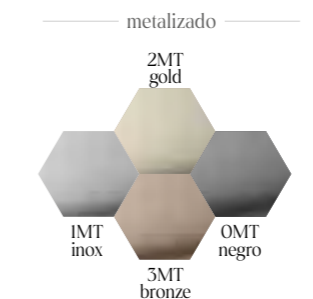
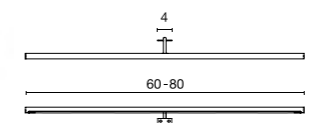

Negro	Inox	Gold	Bronze	LxP (cm)	PVP
AST087N	AST087I	AST087G	AST087B	60x6,2	165€
AST088N	AST088I	AST088G	AST088B	80x6,2	180€

8.8w/12w - 24V - 3000K

Sujeción aplique camerino

Negro	Inox	Gold	Bronze	PVP
SLIAP				20€

aplique arhi

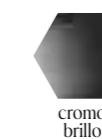
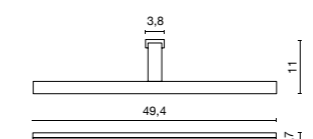

Cromo brillo*	LxP (cm)	PVP
AST083	49,4x11	125€

8W - 4000K  
Válido para cualquier modelo de espejo  
\*Color exclusivo Arhi

top ventas - soluciones modulares. elige tu combinación

mueble 1 cajón + coqueta 1 cajón



COMPOSICIONES	Ancho (cm)	GAMA 1	GAMA 2
		Colores colección y paleta liso	Colores especiales
70+30	100	655€	785€
70+40	110	665€	795€
80+40	120	680€	815€
90+40	130	700€	840€
100+40	140	730€	875€

coqueta 2 cajones + tocador



COMPOSICIONES	Ancho (cm)	GAMA 1	GAMA 2
		Colores colección y paleta liso	Colores especiales
30+70	100	855€	1.030€
40+70	110	880€	1.060€
40+80	120	905€	1.090€
40+90	130	945€	1.135€
40+100	140	955€	1.150€

mueble 2 cajones + coqueta 2 cajones



COMPOSICIONES	Ancho (cm)	GAMA 1	GAMA 2
		Colores colección y paleta liso	Colores especiales
70+30	100	1.070€	1.285€
70+40	110	1.095€	1.315€
80+40	120	1.120€	1.345€
90+40	130	1.175€	1.410€
100+40	140	1.210€	1.455€

mueble 2 cajones + tocador



COMPOSICIONES	Ancho (cm)	GAMA 1	GAMA 2
		Colores colección y paleta liso	Colores especiales
70+70	140	945€	1.135€
80+80	160	995€	1.195€
90+90	180	1.090€	1.305€
100+100	200	1.135€	1.365€

mueble 2 cajones + mueble 2 cajones



COMPOSICIONES	Ancho (cm)	GAMA 1	GAMA 2
		Colores colección y paleta liso	Colores especiales
70+70	140	1.160€	1.390€
80+80	160	1.210€	1.450€
90+90	180	1.320€	1.580€
100+100	200	1.390€	1.670€

mueble 1 cajón + coqueta 1 cajón



COMPOSICIONES	Ancho (cm)	GAMA 1	GAMA 2
		Colores colección y paleta liso	Colores especiales
90+30	90	690€	770€
100+40	100	730€	875€
110+40	110	760€	910€
120+40	120	770€	920€

top ventas - soluciones modulares. elige tu combinación

mueble 1 cajón + coqueta 1 cajón + mueble 1 cajón



COMPOSICIONES	Ancho (cm)	GAMA 1	GAMA 2
		Colores colección y paleta liso	Colores especiales
70+30+70	170	1.010€	1.210€
70+40+70	180	1.020€	1.220€
80+30+80	190	1.040€	1.250€
80+40+80	200	1.050€	1.260€

mueble 1 cajón + tocador



COMPOSICIONES	Ancho (cm)	GAMA 1	GAMA 2
		Colores colección y paleta liso	Colores especiales
70+70   20	120	720€	865€
80+80   20	140	760€	915€
90+90   20	160	820€	985€
100+100   20	180	860€	1.035€
120+120   20	220	945€	1.130€

mueble 2 cajones + coqueta 2 cajones + mueble 2 cajones



COMPOSICIONES	Ancho (cm)	GAMA 1	GAMA 2
		Colores colección y paleta liso	Colores especiales
70+30+70	170	1.650€	1.980€
70+40+70	180	1.675€	2.010€
80+30+80	190	1.700€	2.040€
80+40+80	200	1.725€	2.070€

mueble 2 cajones + coqueta 1 puerta



COMPOSICIONES	Ancho (cm)	GAMA 1	GAMA 2
		Colores colección y paleta liso	Colores especiales
70+30	100	875€	1.050€
70+40	110	885€	1.060€
80+40	120	910€	1.090€
90+40	130	965€	1.155€
100+40	140	1.000€	1.200€

mueble 2 cajones + mueble 2 cajones + mueble 2 cajones



COMPOSICIONES	Ancho (cm)	GAMA 1	GAMA 2
		Colores colección y paleta liso	Colores especiales
70+70+70	210	1.740€	2.085€

tocador con recorte + tocador



COMPOSICIONES	Ancho (cm)	GAMA 1	GAMA 2
		Colores colección y paleta liso	Colores especiales
80+80   20	100	780€	940€
90+90   20	110	860€	1.030€
100+100   20	120	880€	1.060€
110+110   20	130	940€	1.130€
120+120   20	140	970€	1.160€

GAMA 1. Colores colección y paleta liso

GAMA 2. Colores especiales: Multicolor TX, Metalizado, Drop, RAL / NCS

⚠ Encimeras y grifos no incluidos



# encimeras

silexpol® | estándar | lavabo centrado

Encimeras integradas			Consolas integradas			Encimeras semiencastre			Encimeras sobremesa			Consolas sobremesa		
Ancho (cm)	Fondo (cm)	Colores Fiora	Ancho (cm)	Fondo (cm)	Colores Fiora	Ancho (cm)	Fondo (cm)	Colores Fiora	Ancho (cm)	Fondo (cm)	Colores Fiora	Ancho (cm)	Fondo (cm)	Colores Fiora
71	51	465€	71	51	635€	71	51	465€	71	51	320€	71	51	480€
81	51	475€	81	51	665€	81	51	475€	81	51	335€	81	51	490€
101	51	520€	101	51	720€	101	51	520€	101	51	370€	101	51	530€
121	51	590€	121	51	795€	121	51	590€	121	51	415€	121	51	575€
121*	51	720€	121*	51	925€	121*	51	720€	121*	51	455€	121*	51	635€
141*	51	840€	141*	51	1.085€									

Encimeras integradas			Consolas integradas			Encimeras sobremesa			Consolas sobremesa		
Ancho (cm)	Fondo (cm)	Colores Fiora	Ancho (cm)	Fondo (cm)	Colores Fiora	Ancho (cm)	Fondo (cm)	Colores Fiora	Ancho (cm)	Fondo (cm)	Colores Fiora
71	48	515€	71	48	655€	71	48	340€	71	48	480€
81	48	525€	81	48	665€	81	48	350€	81	48	490€
91	48	545€	91	48	685€	91	48	380€	91	48	520€
101	48	580€	101	48	720€	101	48	390€	101	48	530€
111	48	645€	111	48	785€	111	48	425€	111	48	565€
121	48	655€	121	48	795€	121	48	435€	121	48	575€

Encimeras integradas			Consolas integradas			Encimeras sobremesa			Consolas sobremesa		
Ancho (cm)	Fondo (cm)	Colores Fiora	Ancho (cm)	Fondo (cm)	Colores Fiora	Ancho (cm)	Fondo (cm)	Colores Fiora	Ancho (cm)	Fondo (cm)	Colores Fiora
61	45,7	440€	61	45,7	635€	61	45,7	305€	61	45,7	455€
71	45,7	465€	71	45,7	670€	71	45,7	320€	71	45,7	480€
81	45,7	475€	81	45,7	680€	81	45,7	335€	81	45,7	490€
91	45,7	490€	91	45,7	695€	91	45,7	360€	91	45,7	520€
101	45,7	520€	101	45,7	730€	101	45,7	370€	101	45,7	530€
111	45,7	580€	111	45,7	800€	111	45,7	400€	111	45,7	565€
121	45,7	590€	121	45,7	810€	121	45,7	415€	121	45,7	575€
121*	-	-	121*	-	-	121*	45,7	455€	121*	45,7	635€



Lavabo bicolor  
+130€/ud

# encimeras

pure | estándar | lavabo centrado

Encimeras integradas			Consolas integradas			Encimeras sobremesa			Consolas sobremesa		
Ancho (cm)	Fondo (cm)	Pure	Ancho (cm)	Fondo (cm)	Pure	Ancho (cm)	Fondo (cm)	Pure	Ancho (cm)	Fondo (cm)	Pure
61	46	675€	61	-	-	61	46	275€	61	-	-
71	46	720€	71	48	1.055€	71	46	305€	71	48	660€
81	46	765€	81	48	1.130€	81	46	350€	81	48	740€
91	46	915€	91	48	1.305€	91	46	400€	91	48	810€
101	46	955€	101	48	1.380€	101	46	435€	101	48	890€
111	46	1.005€	111	48	1.455€	111	46	485€	111	48	965€
121	46	1.045€	121	48	1.530€	121	46	520€	121	48	1.045€
121*	46	1.340€	121*	48	1.855€	121*	46	580€	121*	48	1.105€

cerámica | estándar

Encimeras integradas			Encimeras integradas			Encimeras integradas			Bandeja Touch	
Ancho (cm)	Fondo (cm)	Kera	Ancho (cm)	Fondo (cm)	Form	Ancho (cm)	Fondo (cm)	Touch	Medidas (cm)	PVP
61	46	150€	81	51,5	475€	81	46	475€	17,5x47,2	160€
71	46	160€	101	51,5	520€	101	46	520€		
81	46	175€				121	46	590€		
91	46	225€								
101	46	245€								
121*	46	410€								
121D	46	550€								

accesorios

Escuadra 40cm



35€/ud

Consolas hasta 120cm: 2 escuadras  
Consolas hasta 180cm: 3 escuadras  
Consolas hasta 220cm: 4 escuadras



Sifones

Sifón sección circular	55€
Sifón sección cuadrangular	45€
Sifón negro + válvula negra	65€

Válvula clic clac redonda



Cromo con logotipo	20€
Blanco con logotipo	40€
Blanco-Solid con logotipo	20€
Color Fiora	40€
Color texturado	45€
Blanco Mineral	40€
Color RAL	50€

Toallero lateral



Medidas (cm)	PVP
4x48	100€

Bandeja sobre encimera



Medidas (cm)	PVP
30x51	130€
40x51	130€
50x51	130€

# encimeras especiales

silexpol® | modular | lavabo centrado, desplazado o doble

Encimeras integradas



Lavabo: 48,4x31,7

Consolas integradas



Lavabo: 48,4x31,7

Encimeras semiencastre



Lavabo: 51,8x35

Encimeras sobremesa



Consolas sobremesa



Lavabo: 51,4x33,9



Lavabo: 51,4x33,9



Lavabo: 54,4x35



Ancho (cm)	Fondo (cm)	Colores Fiora
101	51	560€
111	51	615€
121	51	670€
131	51	725€
141	51	780€
151	51	835€
161	51	890€
171	51	950€
181	51	1.005€
191	51	1.060€
201	51	1.115€
211	51	1.280€
221	51	1.335€

Ancho (cm)	Fondo (cm)	Colores Fiora
101	51	760€
111	51	825€
121	51	885€
131	51	945€
141	51	1.010€
151	51	1.070€
161	51	1.130€
171	51	1.195€
181	51	1.255€
191	51	1.315€
201	51	1.380€
211	51	1.420€
221	51	1.500€

Ancho (cm)	Fondo (cm)	Colores Fiora
101	51	560€
111	51	615€
121	51	670€
131	51	725€
141	51	780€
151	51	835€
161	51	890€
171	51	950€
181	51	1.005€
191	51	1.060€
201	51	1.115€
211	51	1.280€
221	51	1.335€

Ancho (cm)	Fondo (cm)	Colores Fiora
101	51	435€
111	51	480€
121	51	520€
131	51	565€
141	51	605€
151	51	650€
161	51	695€
171	51	735€
181	51	780€
191	51	825€
201	51	865€
211	51	910€
221	51	955€

Ancho (cm)	Fondo (cm)	Colores Fiora
101	51	600€
111	51	645€
121	51	690€
131	51	735€
141	51	780€
151	51	825€
161	51	870€
171	51	915€
181	51	960€
191	51	1.005€
201	51	1.050€
211	51	1.095€
221	51	1.145€

Encimeras integradas



Lavabo: 51-57-63-81x30,5

Consolas integradas



Lavabo: 51-57-63-81x30,5

Encimeras sobremesa



Consolas sobremesa



Ancho (cm)	Fondo (cm)	Colores Fiora
101	48	620€
111	48	685€
121	48	745€
131	48	805€
141	48	870€
151	48	930€
161	48	990€
171	48	1.055€
181	48	1.115€
191	48	1.175€
201	48	1.240€
211	48	1.300€
221	48	1.360€

Ancho (cm)	Fondo (cm)	Colores Fiora
101	48	760€
111	48	825€
121	48	885€
131	48	945€
141	48	1.010€
151	48	1.070€
161	48	1.130€
171	48	1.195€
181	48	1.255€
191	48	1.315€
201	48	1.380€
211	48	1.420€
221	48	1.500€

Ancho (cm)	Fondo (cm)	Colores Fiora
101	48	460€
111	48	505€
121	48	550€
131	48	595€
141	48	640€
151	48	685€
161	48	730€
171	48	775€
181	48	820€
191	48	865€
201	48	910€
211	48	955€
221	48	1.000€

Ancho (cm)	Fondo (cm)	Colores Fiora
101	48	600€
111	48	645€
121	48	690€
131	48	735€
141	48	780€
151	48	825€
161	48	870€
171	48	915€
181	48	960€
191	48	1.005€
201	48	1.050€
211	48	1.095€
221	48	1.145€

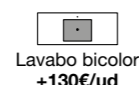

Lavabo bicolor +130€/ud



Doble lavabo +130€/ud

# encimeras especiales

silexpol® | modular | lavabo centrado, desplazado o doble

Encimeras integradas



Lavabo: 51-57-63-81x30,5

Consolas integradas



Lavabo: 51-57-63-81x30,5

Encimeras sobremesa



Consolas sobremesa



Ancho (cm)	Fondo (cm)	Colores Fiora
101	45,7	560€
111	45,7	615€
121	45,7	670€
131	45,7	725€
141	45,7	780€
151	45,7	835€
161	45,7	890€
171	45,7	950€
181	45,7	1.005€
191	45,7	1.060€
201	45,7	1.115€
211	45,7	1.170€
221	45,7	1.225€

Ancho (cm)	Fondo (cm)	Colores Fiora
101	45,7	760€
111	45,7	825€
121	45,7	885€
131	45,7	945€
141	45,7	1.010€
151	45,7	1.070€
161	45,7	1.130€
171	45,7	1.195€
181	45,7	1.255€
191	45,7	1.315€
201	45,7	1.380€
211	45,7	1.420€
221	45,7	1.500€

Ancho (cm)	Fondo (cm)	Colores Fiora
101	45,7	435€
111	45,7	480€
121	45,7	520€
131	45,7	565€
141	45,7	605€
151	45,7	650€
161	45,7	695€
171	45,7	735€
181	45,7	780€
191	45,7	825€
201	45,7	865€
211	45,7	910€
221	45,7	955€

Ancho (cm)	Fondo (cm)	Colores Fiora
101	45,7	600€
111	45,7	645€
121	45,7	690€
131	45,7	735€
141	45,7	780€
151	45,7	825€
161	45,7	870€
171	45,7	915€
181	45,7	960€
191	45,7	1.005€
201	45,7	1.050€
211	45,7	1.095€
221	45,7	1.145€



Lavabo bicolor +130€/ud



Doble lavabo +130€/ud

Consolas: a partir de 130cm

pure | modular | lavabo centrado, desplazado o doble

Encimeras integradas



Lavabo: 45x28

Consolas integradas



Lavabo: 45x28

Encimeras sobremesa



Consolas sobremesa



Ancho (cm)	Fondo (cm)	Pure
101	46	955€
111	46	1.005€
121	46	1.045€
131	46	1.095€
141	46	1.140€
151	46	1.185€
161	46	1.235€
171	46	1.280€
181	46	1.325€
191	46	1.370€
201	46	1.420€
211	46	1.460€
221	46	1.510€

Ancho (cm)	Fondo (cm)	Pure
101	48	1.380€
111	48	1.455€
121	48	1.530€
131	48	1.605€
141	48	1.675€
151	48	1.750€
161	48	1.825€
171	48	1.900€
181	48	1.995€
191	48	2.050€
201	48	2.125€
211	48	2.200€
221	48	2.270€

Ancho (cm)	Fondo (cm)	Pure
101	46	435€
111	46	485€
121	46	520€
131	46	560€
141	46	605€
151	46	645€
161	46	690€
171	46	745€
181	46	790€
191	46	845€
201	46	900€
211	46	940€
221	46	985€

Ancho (cm)	Fondo (cm)	Pure
101	48	890€
111	48	965€
121	48	1.045€
131	48	1.115€
141	48	1.195€
151	48	1.280€
161	48	1.355€
171	48	1.435€
181	48	1.505€
191	48	1.585€
201	48	1.665€
211	48	1.745€
221	48	1.815€



Doble lavabo +225€/ud

# mineral composite

encimeras estándar | lavabo centrado

Encimeras integradas lavabo centrado



Lavabo: 54,2x30,4-35,9

Ancho (cm)	Fondo (cm)	Mineral Composite
61	51	320€
71	51	345€
81	51	360€
91	51	400€
101	51	420€
121	51	475€
181*	51	485€/ml

\*A medida (metro lineal). Máx. 181 cm.

Ancho (cm)	Fondo (cm)	Mineral Composite
61	46	290€
71	46	315€
81	46	325€
91	46	365€
101	46	385€
121	46	445€
181*	46	450€/ml

\*A medida (metro lineal). Máx. 181 cm.

Encimeras integradas doble seno



Lavabo: 54,2x30,4-35,9

Ancho (cm)	Fondo (cm)	Mineral Composite
121*	51	620€
141*	51	785€

Ancho (cm)	Fondo (cm)	Mineral Composite
121*	46	575€
141*	46	725€

Encimeras sobremesa desplazadas



Ancho (cm)	Fondo (cm)	Mineral Composite
101	51	415€
121	51	480€
141	51	655€
181*	51	485€/ml

\*A medida (metro lineal). Máx. 181 cm.

Ancho (cm)	Fondo (cm)	Mineral Composite
101	46	385€
121	46	445€
141	46	605€
181*	46	450€/ml

\*A medida (metro lineal). Máx. 181 cm.

Encimeras sobremesa



Ancho (cm)	Fondo (cm)	Mineral Composite
71	-	-
81	51	205€
91	-	-
101	51	245€
121	51	275€
181*	51	240€/ml

\*A medida (metro lineal). Máx. 181 cm.

Ancho (cm)	Fondo (cm)	Mineral Composite
61	-	-
71	-	-
81	46	190€
91	-	-
101	46	225€
121	46	255€
181*	46	230€/ml

\*A medida (metro lineal). Máx. 181 cm.

## lavabos sobremesa mineral composite

Lungo 50



Medidas (cm)	PVP
50x40	370€

Lungo 70



Medidas (cm)	PVP
70x40	425€

Round



Medidas (cm)	PVP
38x38	320€

Square



Medidas (cm)	PVP
40x40	320€

Kit reparación

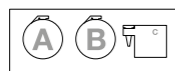

Kit reparación Mineral Composite **30€**

Válvula clic clac redonda



Color Blanco Mineral **40€**

# mineral size

encimeras especiales modular | lavabo centrado, desplazado o doble

Encimeras integradas



Lavabo: 45-55x29

Ancho (cm)	Fondo (cm)	Mineral Size
101	46	435€
111	46	490€
121	46	520€
131	46	570€
141	46	655€
151	46	710€
161	46	760€
171	46	830€
181	46	895€
191	46	955€
201	46	1.010€
211	46	1.195€
221	46	1.385€

Consolas integradas



Lavabo: 42,9-57,9x28,4

Ancho (cm)	Fondo (cm)	Mineral Size
101	48	615€
111	48	680€
121	48	740€
131	48	800€
141	48	895€
151	48	950€
161	48	1.005€
171	48	1.080€
181	48	1.155€
191	48	1.215€
201	48	1.275€
211	48	1.480€
221	48	1.550€



Doble lavabo +130€/ud

## mineral composite by fiora

El material Mineral Composite es perfecto para una solución estándar para encimera, hasta 180 cm.

## mineral size by fiora

El Mineral Size ofrece muchas más opciones de personalización, si se busca una encimera de fabricación especial.



tacto suave



gran resistencia



higiénico



reparable







limpio y duradero





# lavabos



## lavabos sobremesa silexpol®

Loki		Thot semiencastre		Supra		Supra semiencastre	
							
<b>Medidas (cm)</b>	<b>Colores Fiora</b>	<b>Medidas (cm)</b>	<b>Colores Fiora</b>	<b>Medidas (cm)</b>	<b>Colores Fiora</b>	<b>Medidas (cm)</b>	<b>Colores Fiora</b>
51,8x34,9	370€	51,8x34,9	405€	59x39,4	370€	59x39,4	405€

Omicron		Iota		Sigma	
					
<b>Medidas (cm)</b>	<b>Colores Fiora</b>	<b>Medidas (cm)</b>	<b>Colores Fiora</b>	<b>Medidas (cm)</b>	<b>Colores Fiora</b>
60x32 84x37	370€ 405€	54x33,5 66x33,5	360€ 395€	62,5x35	415€

  

Frezio		Bandeja sobremesa elíptica		Bandeja sobremesa rectangular	
					
<b>Medidas (cm)</b>	<b>Colores Fiora</b>	<b>Medidas (cm)</b>	<b>Colores Fiora</b>	<b>Medidas (cm)</b>	<b>Colores Fiora</b>
39x39	425€	80 100 120	335€ 370€ 415€	80 100 120	335€ 370€ 415€

  
Lavabo bicolor  
+130€/ud

# espejos

espejos con trasera y sin iluminación

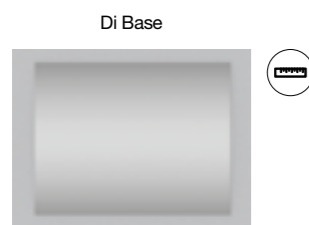

Ancho (cm)	Alto (cm)	PVP
40	70	115€
70	70	125€
80	70	135€
90	70	150€
100	70	175€
110	70	190€
120	70	205€

Medidas especiales: +2,10€/cm

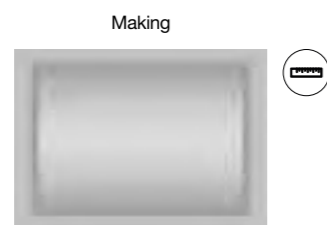

Ancho (cm)	Alto (cm)	Colores Fiora
70	70	180€
80	70	200€
90	70	245€
100	70	280€
110	70	295€
120	70	305€

Medidas especiales: +3,25€/cm

espejos con trasera (personalización de color) y con iluminación y antivaho opcional

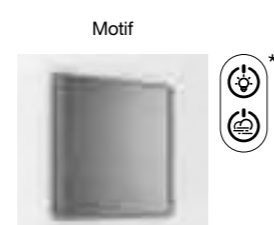

Ancho (cm)	Alto (cm)	Colores Fiora
70	80	240€
80	80	295€
100	80	335€
120	80	365€

Opción LED + Antivaho: +140€

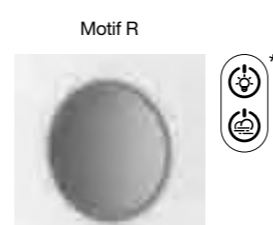

Ancho (cm)	Alto (cm)	Colores Fiora
80	80	240€
100	100	335€
120	120	365€

Opción LED + Antivaho: +140€

espejos con trasera

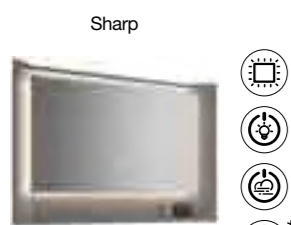

Ancho (cm)	Alto (cm)	Colores Fiora
70	75	490€
80	75	535€
100	75	575€
120	75	665€

Opción enchufe: +130€

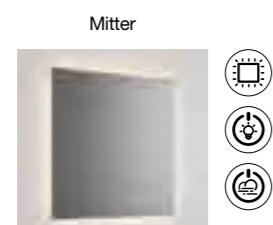

Ancho (cm)	Alto (cm)	Colores Fiora
70	80	390€
80	80	400€
100	80	425€
120	80	455€
70	120	425€
80	120	455€

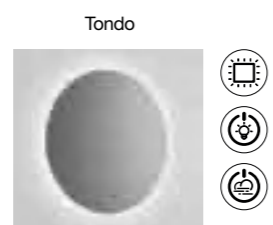

Ancho (cm)	Alto (cm)	Colores Fiora
70	70	395€
80	80	415€
100	100	440€
120	120	460€

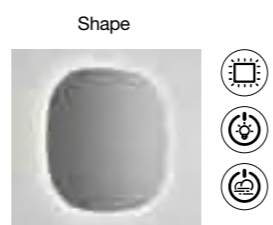

Ancho (cm)	Alto (cm)	Colores Fiora
50	80	370€
70	70	395€
80	80	415€
100	100	440€
120	120	460€



Para espejo de (cm)	Colores Fiora
80	215€
100	215€

Válido para espejos Tondo y Shape de 80 y 100cm

espejos diseño fiora



Ancho (cm)	Alto (cm)	Colores Fiora
56	180	455€



Ancho (cm)	Alto (cm)	Colores Fiora
56	180	865€



Ancho (cm)	Alto (cm)	Colores Fiora
120	120	455€

Medidas especiales
 Retroiluminado perimetral
 Interruptor táctil de luz
 Interruptor táctil de antivaho
 Enchufe \* opcional

# espejos

espejos con iluminación

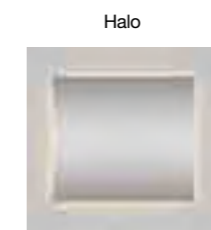

Ancho (cm)	Alto (cm)	PVP
60	80	315€
70	80	320€
80	80	330€
90	80	345€
100	80	355€
110	80	370€
120	80	385€

Instalación a luz directa  
Medidas especiales: +3,25€/cm  
Opción interruptor táctil LED: +70€  
Opción interruptor Antivaho: +70€



Ancho (cm)	Alto (cm)	PVP
40	105	325€

Instalación a luz directa  
Medidas especiales: +3,25€/cm  
Opción interruptor táctil LED: +70€  
Opción interruptor Antivaho: +70€

camerinos



Ancho (cm)	Alto (cm)	Colores Fiora
80	80	535€
100	100	575€



Ancho (cm)	Alto (cm)	Colores Fiora
70	71	355€
80	71	385€



Ancho (cm)	Alto (cm)	Colores Fiora
90	71	435€
100	71	505€
110	71	525€
120	71	550€



Ancho (cm)	Alto (cm)	Colores Fiora
55	180	550€

apliques



Ancho (cm)	Prof. (cm)	Colores Fiora
70	6-9	240€
80	6-9	275€
100	6-9	310€
120	6-9	355€



Ancho (cm)	Prof. (cm)	Metalizado
60	6,2	165€
80	6,2	180€



Ancho (cm)	Prof. (cm)	Metalizado
77,5	6,2	195€

Solo para espejo Tondo de 80cm



Ancho (cm)	Prof. (cm)	Cromo brillo
49,4	11	125€



# muebles compactos

No disponible a medida

rok<sup>NEW</sup>  
fondo 51



sen  
fondo 51



frame  
fondo 51

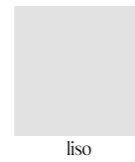
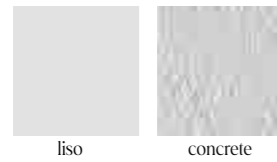

icon  
fondo 35



synergy  
fondo 46



making  
fondo 48

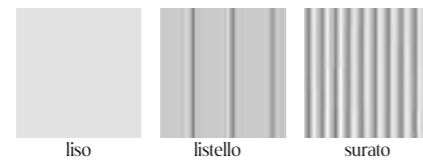
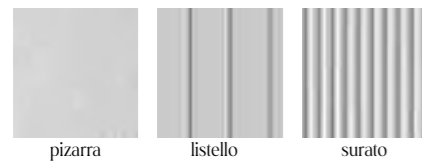

# encimeras para compactos

No disponible a medida

Cerámica Touch 46



Cerámica Touch 46



Cerámica Form



Cerámica Form



Mineral Composite



Mineral Composite



Silexpol®



Silexpol® Loki



Silexpol® Sen



Silexpol® Thot



Silexpol® Supra



Cerámica Form



Silexpol® Frame



Silexpol® Sen



Cerámica Touch



Cerámica Kera



Mineral Composite



Silexpol®



Silexpol®



Silexpol®



rok<sup>NEW</sup>  
fondo 51

sen  
fondo 51

frame  
fondo 51

synergy  
fondo 46

making  
fondo 48

# colores fiora

## GAMA 1

colores colección y paleta fiora

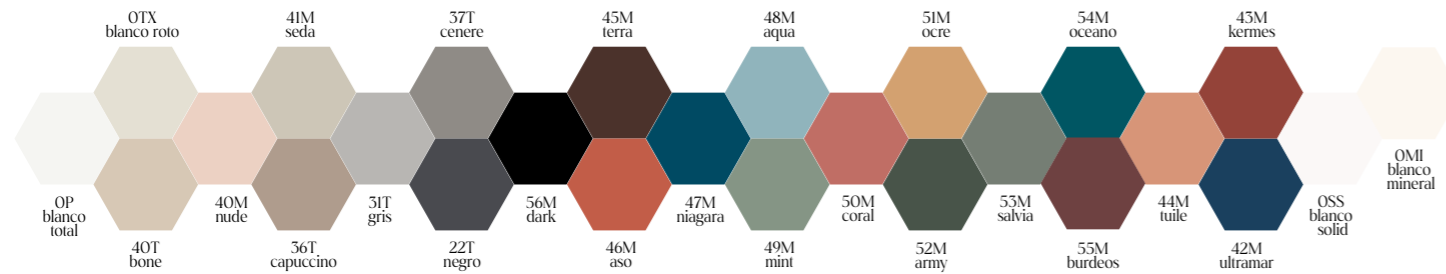

# colores especiales

## GAMA 2 (GAMA 1 +20%)

multicolor TX

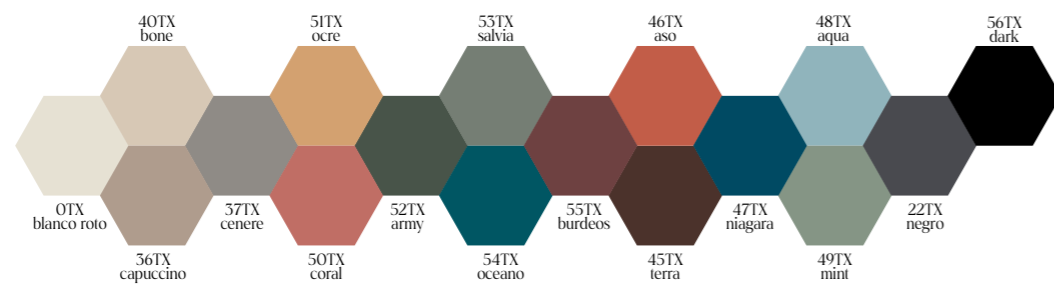

metalizado

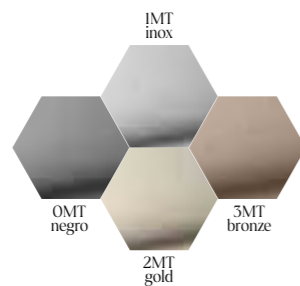

drop

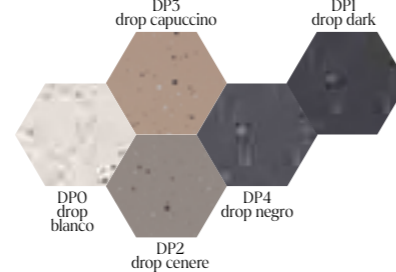

colores RAL/NCS

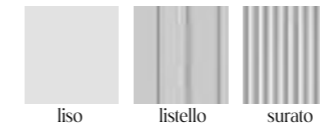

liso

listello

surato



Synergy



Making

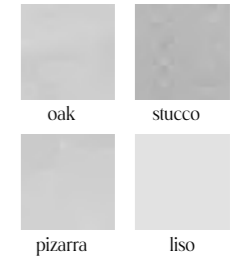

oak

stucco

pizarra

liso

Colección y paleta Fiora

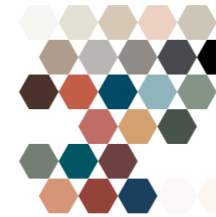

## GAMA 1

Mueble	✓
Encimera	✓
Espejo	✓
Hierro	-
Aplique	-

Mueble	✓
Encimera	✓
Espejo	✓
Hierro	-
Aplique	-

## GAMA 2 (GAMA 1 + 20%)

Multicolor TX



Solo textura Liso	
Mueble	✓
Encimera	✓
Espejo	✓
Hierro	-
Aplique	-

Solo textura Liso   Pizarra	
Mueble	✓
Encimera	✓
Espejo	✓
Hierro	-
Aplique	-

Metalizados

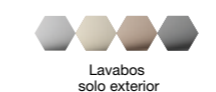

Lavabos solo exterior

Solo textura Liso	
Mueble	✓
Encimera	-
Espejo	✓
Hierro	-
Aplique	-

Solo textura Liso	
Mueble	✓
Encimera	-
Espejo	✓
Hierro	-
Aplique	-

Drop



Lavabos solo exterior

Solo textura Liso	
Mueble	✓
Encimera	✓
Espejo	✓
Hierro	-
Aplique	-

Solo textura Liso	
Mueble	✓
Encimera	✓
Espejo	✓
Hierro	-
Aplique	-

Colores RAL/NCS



Mueble	✓
Encimera	✓
Espejo	✓
Hierro	-
Aplique	-

Mueble	✓
Encimera	✓
Espejo	✓
Hierro	-
Aplique	-

# colores fiora

## GAMA 2

colores colección y paleta fiora

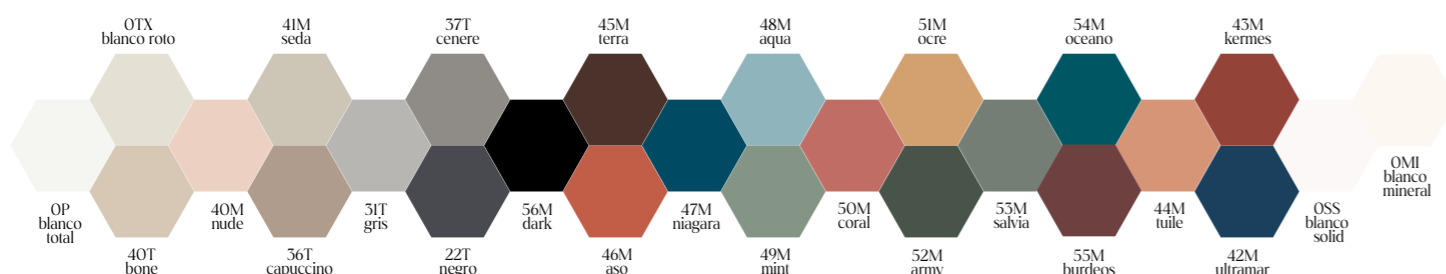

## hpl (arpa | fenix)

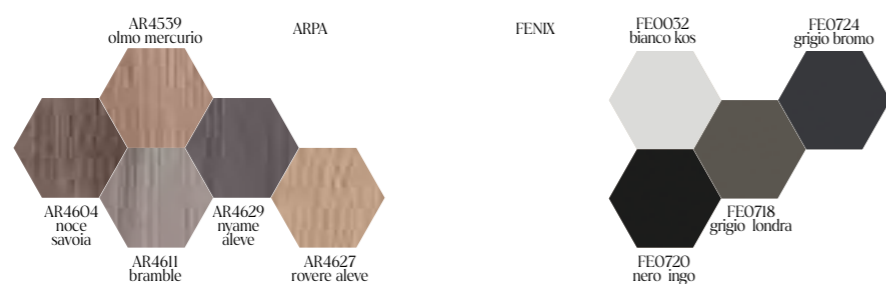

## GAMA 2.1 (GAMA 2 +10%)

### multicolor TX

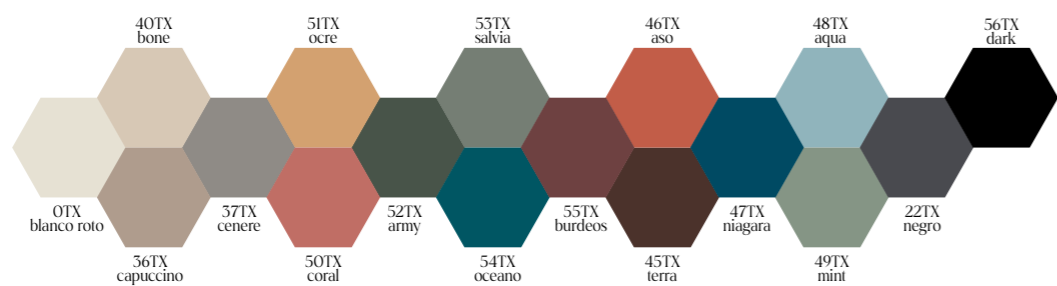

### metalizado

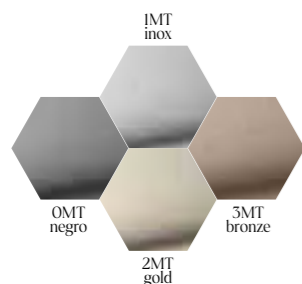

### drop

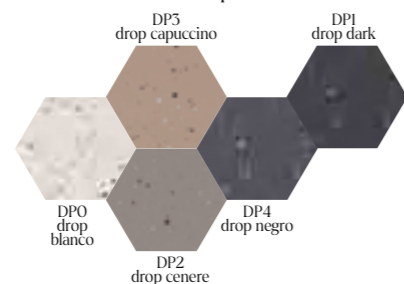

### acabado cement

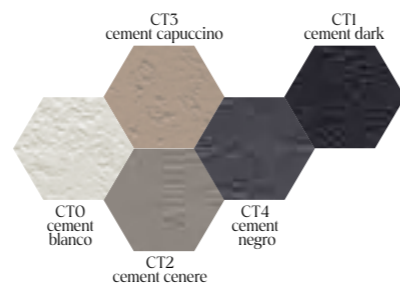

## GAMA 3 (GAMA 2 +20%)

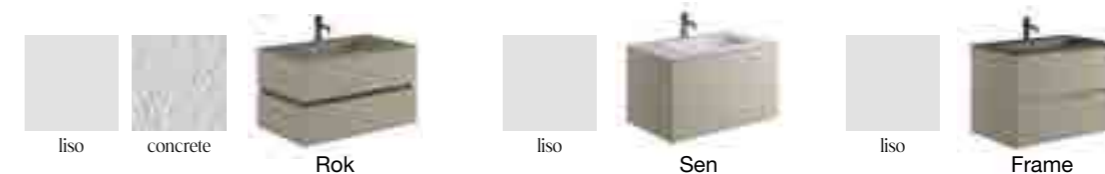

## GAMA 2

Mueble	✓
Encimera	✓
Espejo	✓
Hierro	-
Aplique	-

Mueble	✓
Encimera	✓
Espejo	✓
Hierro	-
Aplique	-

Mueble	✓
Encimera	✓
Espejo	✓
Hierro	-
Aplique	-

Solo detalle

Mueble	✓
Encimera	-
Espejo	✓
Hierro	-
Aplique	-

Mueble	✓
Encimera	-
Espejo	-
Hierro	-
Aplique	-

Mueble	-
Encimera	-
Espejo	-
Hierro	-
Aplique	-

## GAMA 2.1 (GAMA 2+10%)

Mueble	✓
Encimera	✓
Espejo	✓
Hierro	-
Aplique	-

Mueble	✓
Encimera	✓
Espejo	✓
Hierro	-
Aplique	-

Mueble	✓
Encimera	✓
Espejo	✓
Hierro	-
Aplique	-

Mueble	✓
Encimera	-
Espejo	✓
Hierro	✓
Aplique	✓

Mueble	✓
Encimera	-
Espejo	✓
Hierro	✓
Aplique	✓

Mueble	-
Encimera	-
Espejo	-
Hierro	-
Aplique	-

Mueble	✓
Encimera	✓
Espejo	✓
Hierro	-
Aplique	Hang

Mueble	✓
Encimera	✓
Espejo	✓
Hierro	-
Aplique	-

Mueble	-
Encimera	-
Espejo	-
Hierro	-
Aplique	-

Mueble	✓
Encimera	✓
Espejo	✓
Hierro	-
Aplique	Hang

Mueble	-
Encimera	-
Espejo	-
Hierro	-
Aplique	-

Mueble	-
Encimera	-
Espejo	-
Hierro	-
Aplique	-

## GAMA 3 (GAMA 2+20%)

Mueble	✓
Encimera	✓
Espejo	✓
Hierro	-
Aplique	Hang

Mueble	✓
Encimera	✓
Espejo	✓
Hierro	-
Aplique	-

Mueble	✓
Encimera	✓
Espejo	✓
Hierro	-
Aplique	-

## Colores Fiora



## HPL Fenix | Arpa



## Multicolor TX



## Metalizados



## Drop



## Cement



## Colores RAL/NCS



synergy compactos  
fondo 46

Acabados  
**GAMA 1 (1)**  
Colección y paleta  
Fiara

**GAMA 2 (2)**  
Colores especiales  
RAL/NCS



ENCIMERA CERÁMICA  
KERA



	ENCIMERA (cm)	GAMA		GAMA		GAMA		GAMA		GAMA	
		1	2	1	2	1	2	1	2	1	2
		150€	61	485€	550€	715€	830€	-	-	-	-
160€	71	515€	585€	740€	855€	-	-	-	-	-	-
175€	81	540€	620€	780€	900€	-	-	-	-	-	-
225€	91	615€	695€	885€	1.015€	-	-	-	-	-	-
245€	101	665€	750€	940€	1.080€	-	-	-	-	-	-
410€	121*	900€	1.000€	1.160€	1.310€	-	-	-	-	-	-
550€	121D	1.010€	1.100€	1.275€	1.420€	1.670€	1.895€	1.230€	1.365€	-	-

D: desplazado izq

ENCIMERA CERÁMICA  
TOUCH



	ENCIMERA (cm)	GAMA		GAMA		GAMA		GAMA		GAMA	
		1	2	1	2	1	2	1	2	1	2
		475€	81	845€	920€	1.080€	1.200€	-	-	-	-
520€	101	940€	1.025€	1.215€	1.355€	-	-	-	-	-	-
590€	121	1.050€	1.140€	1.315€	1.460€	-	-	-	-	-	-

Bandeja opcional

Bandeja opcional: 160€ (añadir a precio)

ENCIMERA SILEXPOL®



	ENCIMERA (cm)	GAMA		GAMA		GAMA		GAMA		GAMA	
		1	2	1	2	1	2	1	2	1	2
		440€	61	775€	840€	1.005€	1.120€	-	-	-	-
465€	71	820€	890€	1.045€	1.160€	-	-	-	-	-	-
475€	81	845€	920€	1.080€	1.200€	-	-	-	-	-	-
490€	91	880€	960€	1.150€	1.280€	-	-	-	-	-	-
520€	101	940€	1.025€	1.215€	1.355€	-	-	-	-	1.455€	1.660€
590€	121	1.050€	1.140€	1.315€	1.460€	-	-	-	-	1.530€	1.740€
800€	121*	1.290€	1.390€	1.550€	1.700€	-	-	-	-	-	-
910€	141*	-	-	-	-	-	-	-	-	-	-
560€	101D	980€	1.110€	1.255€	1.395€	1.640€	1.860€	1.205€	1.330€	-	-
670€	121D	1.130€	1.220€	1.395€	1.540€	1.790€	2.015€	1.350€	1.485€	-	-
780€	141D	-	-	-	-	1.990€	2.235€	1.510€	1.655€	-	-

D: desplazado izq/dcha

101: 60+40 | 121: 80+40

ENCIMERA  
MINERAL COMPOSITE



	ENCIMERA (cm)	GAMA		GAMA		GAMA		GAMA		GAMA	
		1	2	1	2	1	2	1	2	1	2
		290€	61	625€	690€	855€	970€	-	-	-	-
315€	71	670€	740€	895€	1.010€	-	-	-	-	-	-
325€	81	695€	770€	930€	1.050€	-	-	-	-	-	-
365€	91	755€	835€	1.025€	1.155€	-	-	-	-	-	-
385€	101	805€	890€	1.080€	1.220€	-	-	-	-	1.305€	1.510€
445€	121	905€	995€	1.170€	1.315€	-	-	-	-	1.380€	1.590€
575€	121*	1.065€	1.165€	1.325€	1.475€	-	-	-	-	-	-
725€	141*	-	-	-	-	-	-	-	-	-	-
385€	101D	805€	890€	1.080€	1.220€	1.465€	1.685€	1.030€	1.115€	-	-
445€	121D	905€	995€	1.170€	1.315€	1.565€	1.790€	1.125€	1.260€	-	-
605€	141D	-	-	-	-	1.815€	2.060€	1.335€	1.480€	-	-

D: desplazado izq/dcha

101: 60+40 | 121: 80+40

El PVP incluye mueble y encimera

Otras opciones, ver Colección modular (pág. 184 y siguientes)

synergy compactos  
fondo 46



Colgable  
1 puerta

Ancho (cm)	GAMA	
	1	2
40,5	280€	335€



Colgable  
3 huecos

Ancho (cm)	GAMA	
	1	2
40,5	230€	275€



Columna  
2 puertas 1 hueco

Ancho (cm)	GAMA	
	1	2
40,5	830€	995€



Mueble 1 cajón

	GAMA	
	1	2
61	335€	400€
71	355€	425€
81	370€	445€
91	390€	470€
101	420€	505€
121	460€	550€
121*	490€	590€

121\* Cajeadado doble



Mueble 2 cajones

	GAMA	
	1	2
61	565€	680€
71	580€	695€
81	605€	725€
91	660€	790€
101	695€	835€
121	725€	870€
121*	750€	900€

121\* Cajeadado doble



Cajón Hettich



Mueble 2 cajones  
+ coqueta 2 cajones

	GAMA	
	1	2
100 (60+40)	1.080€	1.300€
120 (80+40)	1.120€	1.345€
140 (100+40)	1.210€	1.455€



Mueble 1 cajón  
+ coqueta 1 cajón

	GAMA	
	1	2
100 (60+40)	645€	770€
120 (80+40)	680€	815€
140 (100+40)	730€	875€



Mueble 2 cajones  
+ coqueta 1 hueco 1 puerta

	GAMA	
	1	2
100 (60+40)	1.015€	1.220€
120 (80+40)	1.055€	1.265€
140 (100+40)	1.145€	1.375€

Encimera y grifos no incluidos

making compactos  
fondo 48

Acabados  
**GAMA 1 (1)**  
Colección y paleta  
Fiora

**GAMA 2 (2)**  
Colores especiales  
RAL/NCS



Mueble 1 cajón + cajón interior    Mueble 2 cajones    Mueble 3 cajones a suelo    Mueble 2 cajones + coqueta 2 cajones    Mueble 1 cajón + coqueta 1 cajón

ENCIMERA CON LAVABO INTEGRADO SILEXPOL®



	GAMA	GAMA		GAMA		GAMA		GAMA		GAMA	
		1	2	1	2	1	2	1	2	1	2
		1	2	1	2	1	2	1	2	1	2
515€	71	1.095€	1.210€	1.095€	1.210€	1.225€	1.365€	-	-	-	-
525€	81	1.130€	1.250€	1.130€	1.250€	1.255€	1.400€	-	-	-	-
545€	91	1.205€	1.335€	1.205€	1.335€	1.360€	1.525€	-	-	-	-
580€	101	1.275€	1.415€	1.275€	1.415€	1.430€	1.600€	-	-	-	-
655€	121	1.380€	1.525€	1.380€	1.525€	1.550€	1.730€	-	-	-	-
875€	121*	1.600€	1.745€	1.600€	1.745€	1.770€	1.950€	-	-	-	-
620€	101D	-	-	-	-	-	-	1.690€	1.935€	1.275€	1.415€
745€	121D	1.470€	1.615€	1.470€	1.615€	1.640€	1.820€	1.865€	2.090€	1.425€	1.560€
870€	141D	-	-	-	-	-	-	2.080€	2.315€	1.600€	1.745€

ENCIMERA PARA LAVABO SOBREMESA SILEXPOL®



	GAMA	GAMA		GAMA		GAMA		GAMA		GAMA	
		1	2	1	2	1	2	1	2	1	2
		1	2	1	2	1	2	1	2	1	2
340€	71	920€	1.035€	920€	1.035€	1.050€	1.190€	-	-	-	-
350€	81	955€	1.075€	955€	1.075€	1.080€	1.225€	-	-	-	-
380€	91	1.040€	1.170€	1.040€	1.170€	1.195€	1.360€	-	-	-	-
390€	101	1.085€	1.225€	1.085€	1.225€	1.240€	1.410€	-	-	-	-
435€	121	1.160€	1.305€	1.160€	1.305€	1.330€	1.510€	-	-	-	-
550€	121*	1.275€	1.420€	1.275€	1.420€	1.445€	1.625€	-	-	-	-
460€	101D	-	-	-	-	-	-	1.530€	1.775€	1.115€	1.255€
550€	121D	1.275€	1.420€	1.275€	1.420€	1.445€	1.625€	1.670€	1.895€	1.230€	1.365€
640€	141D	-	-	-	-	-	-	1.850€	2.095€	1.370€	1.515€

Lavabos Silexpol®  
(añadir lavabos a las encimeras de sobremesa)



lota

Medidas (cm)	Colores Fiora	RAL/NCS
54x33,5	360€	430€
66x33,5	395€	475€



Sigma

Medidas (cm)	Colores Fiora	RAL/NCS
62,5x35	415€	500€



Omicron

Medidas (cm)	Colores Fiora	RAL/NCS
60x32	370€	445€
84x37	405€	485€

! El PVP incluye mueble y encimera

Otras opciones, ver Colección modular (pág. 220 y siguientes)

making compactos  
fondo 48

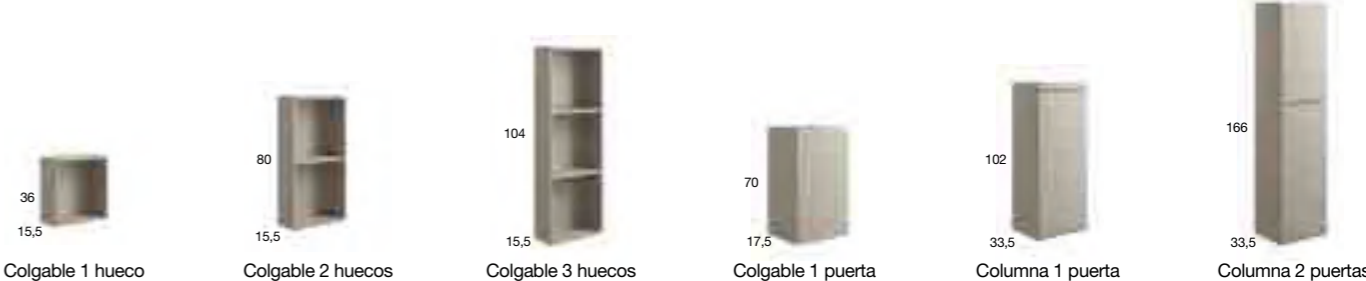

Ancho (cm)	GAMA		Ancho (cm)	GAMA		Ancho (cm)	GAMA		Ancho (cm)	GAMA		Ancho (cm)	GAMA	
	1	2		1	2		1	2		1	2			
	1	2		1	2		1	2		1	2			
36	125€	150€	36	180€	215€	36	230€	275€	30	270€	325€	40	510€	610€
									40	280€	335€	40	830€	995€



Mueble 1 cajón + cajón interior

GAMA	GAMA	
	1	2
71	580€	695€
81	605€	725€
91	660€	790€
101	695€	835€
121	725€	870€



Mueble 2 cajones

GAMA	GAMA	
	1	2
71	580€	695€
81	605€	725€
91	660€	790€
101	695€	835€
121	725€	870€



Mueble 3 cajones

GAMA	GAMA	
	1	2
71	710€	850€
81	730€	875€
91	815€	980€
101	850€	1.020€
121	895€	1.075€

Pata cromo brillo h10 (opcional)



30€/ juego 2 ud



Mueble 2 cajones + coqueta 2 cajones

GAMA	GAMA	
	1	2
100 (60+40)	1.095€	1.315€
120 (80+40)	1.120€	1.345€
140 (100+40)	1.210€	1.455€



Mueble 1 cajón + coqueta 1 cajón

GAMA	GAMA	
	1	2
100 (60+40)	655€	795€
120 (80+40)	680€	815€
140 (100+40)	730€	875€



Cajón Hettich

! Encimera y grifos no incluidos

frame compactos  
fondo 51

Acabados  
**GAMA 2 (2)**  
Colección y paleta  
Fiore

**GAMA 2.1 (2.1)**  
Multicolor TX

**GAMA 3 (3)**  
RAL/NCS



Mueble 1 cajón



Mueble 2 cajones

ENCIMERA CON LAVABO  
INTEGRADO SILEXPOL®  
SEN



51

		GAMA			GAMA		
		2	2.1	3	2	2.1	3
475€	80	920€	965€	1.010€	1.200€	1.275€	1.345€
490€	90	965€	1.015€	1.060€	1.275€	1.355€	1.430€
520€	100	1.025€	1.075€	1.125€	1.355€	1.440€	1.520€
590€	120	1.140€	1.195€	1.250€	1.460€	1.545€	1.635€

ENCIMERA CON LAVABO  
INTEGRADO SILEXPOL®  
FRAME



51

		GAMA			GAMA		
		2	2.1	3	2	2.1	3
475€	80	920€	965€	1.010€	1.200€	1.275€	1.345€
520€	100	1.025€	1.075€	1.125€	1.355€	1.440€	1.520€
590€	120	1.140€	1.195€	1.250€	1.460€	1.545€	1.635€

ENCIMERA CON LAVABO  
INTEGRADO PORCELANA  
FORM



51,5

		GAMA			GAMA		
		2	2.1	3	2	2.1	3
475€	80	920€	965€	1.010€	1.200€	1.275€	1.345€
520€	100	1.025€	1.075€	1.125€	1.355€	1.440€	1.520€



Encimera Form



El PVP incluye mueble y encimera

frame compactos  
fondo 51

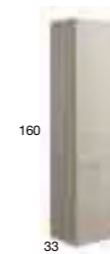

Columna 2 puertas

Ancho (cm)	GAMA		
	2	2.1	3
40	995€	1.095€	1.195€

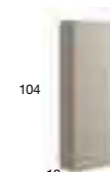

Colgable 1 puerta

Ancho (cm)	GAMA		
	2	2.1	3
40	340€	375€	410€



Mueble 1 cajón

	GAMA		
	2	2.1	3
81	445€	490€	535€
91	475€	525€	570€
101	505€	555€	605€
121	550€	605€	660€



Mueble 2 cajones

	GAMA		
	2	2.1	3
81	725€	800€	870€
91	785€	865€	940€
101	835€	920€	1.000€
121	870€	955€	1.045€



Encimera y grifos no incluidos



Encimera Silexpol® Frame



Encimera Silexpol® Sen



CAJÓN  
CON FRENO

rok compactos  
fondo 51

Acabados  
**GAMA 2 (2)**  
Colores colección  
y paleta Fiora

**GAMA 2.1 (2.1)**  
Multicolor TX | Drop |  
Metalizado | Cement

**GAMA 3 (3)**  
RAL/NCS



Mueble 1 cajón y cajón interior    Mueble 2 cajones    Mueble 1 cajón + cajón interior + coqueta 1 cajón + cajón interior    Mueble 2 cajones + coqueta 1 cajón + cajón interior    Mueble 4 cajones

ENCIMERA CON LAVABO INTEGRADO O SEMIENCASTRE SILEXPOL® TEXTURA LISO | CONCRETE

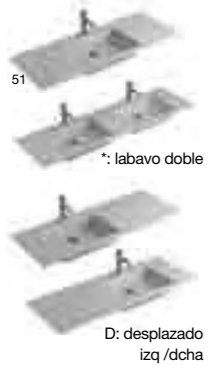

	GAMA	GAMA			GAMA			GAMA			GAMA		
		2	2.1	3	2	2.1	3	2	2.1	3	2	2.1	3
465€	74	1.200€	1.275€	1.345€	1.200€	1.275€	1.345€	-	-	-	-	-	-
475€	84	1.235€	1.310€	1.385€	1.235€	1.310€	1.385€	-	-	-	-	-	-
520€	94	1.395€	1.485€	1.570€	1.395€	1.485€	1.570€	-	-	-	-	-	-
590€	104	1.465€	1.555€	1.640€	1.465€	1.555€	1.640€	-	-	-	-	-	-
720€	124*	1.635€	1.725€	1.820€	1.635€	1.725€	1.820€	-	-	-	2.190€	2.340€	2.480€
840€	147*	-	-	-	-	-	-	-	-	-	2.310€	2.460€	2.600€
615€	114D	-	-	-	-	-	-	2.005€	2.145€	2.280€	2.070€	2.215€	2.360€
670€	124D	-	-	-	-	-	-	2.085€	2.225€	2.365€	2.150€	2.295€	2.445€
780€	144D	-	-	-	-	-	-	2.310€	2.465€	2.615€	2.375€	2.535€	2.695€
890€	164D	-	-	-	-	-	-	2.460€	2.615€	2.775€	2.525€	2.685€	2.855€

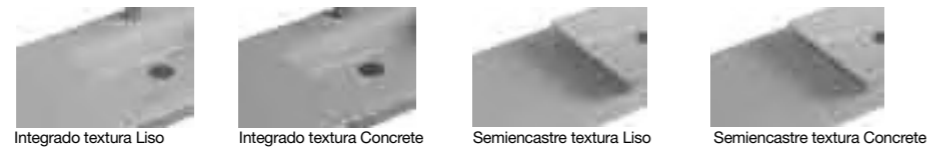

ENCIMERA CON LAVABO INTEGRADO MINERAL



	GAMA	GAMA			GAMA			GAMA			GAMA		
		2	2.1	3	2	2.1	3	2	2.1	3	2	2.1	3
345€	71	1.080€	1.155€	1.225€	1.080€	960€	1.015€	-	-	-	-	-	-
360€	81	1.120€	1.195€	1.270€	1.120€	990€	1.050€	-	-	-	-	-	-
400€	91	1.275€	1.365€	1.450€	1.275€	1.150€	1.220€	-	-	-	-	-	-
420€	101	1.295€	1.385€	1.470€	1.295€	1.210€	1.280€	-	-	-	-	-	-
620€	121*	1.535€	1.625€	1.720€	1.535€	1.375€	1.445€	-	-	-	2.090€	2.240€	2.380€
785€	141*	-	-	-	-	-	-	-	-	-	2.255€	2.405€	2.545€
540€	111D	-	-	-	-	-	-	1.930€	2.070€	2.205€	1.995€	2.140€	2.285€
480€	121D	-	-	-	-	-	-	1.895€	2.035€	2.175€	1.960€	2.105€	2.255€
655€	141D	-	-	-	-	-	-	2.185€	2.340€	2.490€	2.250€	2.410€	2.570€
780€	161D	-	-	-	-	-	-	2.350€	2.505€	2.665€	2.415€	2.575€	2.745€

ENCIMERA CERÁMICA TOUCH 46



	GAMA	GAMA			GAMA			GAMA			GAMA		
		2	2.1	3	2	2.1	3	2	2.1	3	2	2.1	3
475€	81	1.570€	1.680€	1.790€	1.570€	1.680€	1.790€	-	-	-	-	-	-
520€	101	1.685€	1.800€	1.920€	1.685€	1.800€	1.920€	-	-	-	-	-	-

Bandeja opcional

Tapa DM incluida en PVP. Bandeja opcional: +160€ (añadir a PVP)

ENCIMERA CON LAVABO INTEGRADO PORCELANA FORM



	GAMA	GAMA			GAMA			GAMA			GAMA		
		2	2.1	3	2	2.1	3	2	2.1	3	2	2.1	3
475€	81	-	-	-	1.235€	1.310€	1.385€	-	-	-	-	-	-
520€	101	-	-	-	1.395€	1.485€	1.570€	-	-	-	-	-	-

El PVP incluye mueble y encimera

Otras opciones, ver Colección modular (pág. 104 y siguientes)

rok compactos  
fondo 51



Columna  
1 puerta y 2 cajones

Ancho (cm)	GAMA		
	2	2.1	3
40	1.045€	1.150€	1.255€

Especificar color Lino o Arpa en el frente (\*)

Semicolumna con barandilla

Ancho (cm)	GAMA		
	2	2.1	3
40	480€	530€	575€

Especificar color Lino o Arpa en la trasera (\*)

Bandeja sobreencimera

Ancho (cm)	PVP
30	130€
40	130€
50	130€

Tapa DM de 2 cm

Ancho (cm)	GAMA		
	2	2.1	3
100	220€	240€	265€
120	250€	275€	300€



Mueble 1 cajón y cajón interior

	GAMA		
	2	2.1	3
73	735€	810€	880€
83	760€	835€	910€
103	875€	965€	1.050€
123	915€	1.005€	1.100€



Mueble 2 cajones

	GAMA		
	2	2.1	3
73	735€	810€	880€
83	760€	835€	910€
103	875€	965€	1.050€
123	915€	1.005€	1.100€



Cajón Blum



Mueble 1 cajón + cajón interior + coqueta 1 cajón + cajón interior

	GAMA		
	2	2.1	3
113 (73+40)	1.390€	1.530€	1.665€
123 (83+40)	1.415€	1.555€	1.695€
143 (103+40)	1.530€	1.685€	1.835€
163 (123+40)	1.570€	1.725€	1.885€

Bandeja opcional: 130€  
Posibilidad Lino o Arpa en el frente (\*)  
Especificar en pedido



Mueble 2 cajones + coqueta 1 cajón + cajón interior

	GAMA		
	2	2.1	3
113 (73+40)	1.455€	1.600€	1.745€
123 (83+40)	1.480€	1.625€	1.775€
143 (103+40)	1.595€	1.755€	1.915€
163 (123+40)	1.635€	1.795€	1.965€

Bandeja opcional: 130€  
Posibilidad Lino o Arpa en el frente (\*)  
Especificar en pedido



Mueble 4 cajones

	GAMA		
	2	2.1	3
126 (63+63)	1.470€	1.620€	1.760€
146 (73+73)	1.470€	1.620€	1.760€

Encimera y grifos no incluidos

sen compactos  
fondo 51

Acabados  
**GAMA 2 (2)**  
HPL

Colores colección  
y paleta Fiora

**GAMA 2.1 (2.1)**  
Multicolor TX  
Metalizado | Drop

**GAMA 3 (3)**  
RAL/NCS



ENCIMERA CON  
LAVABO INTEGRADO O  
SEMIENCASTRE SILEXPOL®  
TEXTURA LISO | SEN



	GAMA	GAMA			GAMA			GAMA			GAMA		
		2	2.1	3	2	2.1	3	2	2.1	3	2	2.1	3
465€	71	1.165€	1.235€	1.305€	1.165€	1.235€	1.305€	-	-	-	-	-	-
475€	81	1.200€	1.275€	1.345€	1.200€	1.275€	1.345€	-	-	-	-	-	-
520€	91	1.355€	1.440€	1.520€	1.355€	1.440€	1.520€	-	-	-	-	-	-
590€	101	1.425€	1.510€	1.590€	1.425€	1.510€	1.590€	-	-	-	-	-	-
720€	121*	1.590€	1.675€	1.765€	1.590€	1.675€	1.765€	-	-	-	-	-	-
615€	111D	-	-	-	-	-	-	1.940€	2.075€	2.205€	1.415€	1.495€	1.575€
670€	121D	-	-	-	-	-	-	2.020€	2.160€	2.290€	1.490€	1.580€	1.660€
780€	141D	-	-	-	-	-	-	2.240€	2.390€	2.530€	1.660€	1.755€	1.840€
890€	161D	-	-	-	-	-	-	2.385€	2.535€	2.6655€	1.820€	1.915€	2.005€

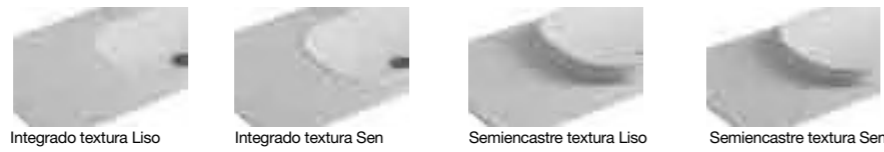

ENCIMERA CON LAVABO  
INTEGRADO MINERAL



	GAMA	GAMA			GAMA			GAMA			GAMA		
		2	2.1	3	2	2.1	3	2	2.1	3	2	2.1	3
345€	71	1.045€	1.115€	1.185€	1.045€	1.115€	1.185€	-	-	-	-	-	-
360€	81	1.085€	1.160€	1.230€	1.085€	1.160€	1.230€	-	-	-	-	-	-
400€	91	1.235€	1.320€	1.400€	1.235€	1.320€	1.400€	-	-	-	-	-	-
420€	101	1.255€	1.340€	1.420€	1.255€	1.340€	1.420€	-	-	-	-	-	-
620€	121*	1.490€	1.575€	1.665€	1.490€	1.575€	1.665€	-	-	-	-	-	-
540€	111D	-	-	-	-	-	-	1.865€	2.000€	2.130€	1.340€	1.420€	1.500€
480€	121D	-	-	-	-	-	-	1.830€	1.970€	2.100€	1.305€	1.390€	1.470€
655€	141D	-	-	-	-	-	-	2.115€	2.265€	2.405€	1.540€	1.630€	1.715€
780€	161D	-	-	-	-	-	-	2.275€	2.425€	2.575€	1.710€	1.805€	1.895€

ENCIMERA CERÁMICA  
TOUCH 46



	GAMA	GAMA			GAMA			GAMA			GAMA		
		2	2.1	3	2	2.1	3	2	2.1	3	2	2.1	3
475€	81	1.530€	1.635€	1.740€	1.530€	1.635€	1.740€	-	-	-	-	-	-
520€	101	1.640€	1.750€	1.865€	1.640€	1.750€	1.865€	-	-	-	-	-	-

Tapa DM incluida en PVP. Bandeja opcional: +160€ (añadir a PVP)

ENCIMERA CON LAVABO  
INTEGRADO PORCELANA  
FORM



	GAMA	GAMA			GAMA			GAMA			GAMA		
		2	2.1	3	2	2.1	3	2	2.1	3	2	2.1	3
475€	81	1.200€	1.275€	1.345€	1.200€	1.275€	1.345€	-	-	-	-	-	-
520€	101	1.355€	1.440€	1.520€	1.355€	1.440€	1.520€	-	-	-	-	-	-

El PVP incluye mueble y encimera

Otras opciones, ver Colección modular (pág. 132 y siguientes)

sen compactos  
fondo 51



Ancho (cm)	GAMA		
	2	2.1	3
40	995€	1.095€	1.195€



Ancho (cm)	GAMA		
	2	2.1	3
40	550€	605€	660€



Ancho (cm)	GAMA		
	2	2.1	3
100	220€	240€	265€
120	250€	275€	300€



	GAMA		
	2	2.1	3
71	700€	770€	840€
81	725€	800€	870€
101	835€	920€	1.000€
121	870€	955€	1.045€



	GAMA		
	2	2.1	3
71	700€	770€	840€
81	725€	800€	870€
101	835€	920€	1.000€
121	870€	955€	1.045€



Cajón Blum



	GAMA		
	2	2.1	3
110 (70+40)	800€	880€	960€
120 (80+40)	825€	910€	990€
140 (100+40)	885€	975€	1.060€
160 (120+40)	930€	1.025€	1.115€



	GAMA		
	2	2.1	3
110 (70+40)	1.325€	1.460€	1.590€
120 (80+40)	1.350€	1.490€	1.620€
140 (100+40)	1.460€	1.610€	1.750€
160 (120+40)	1.495€	1.645€	1.795€



	GAMA		
	2	2.1	3
110 (70+40)	1.325€	1.460€	1.590€
120 (80+40)	1.350€	1.490€	1.620€
140 (100+40)	1.460€	1.610€	1.750€
160 (120+40)	1.495€	1.645€	1.795€



Encimera y grifos no incluidos



encimeras  
compactos synergy | making

synergy  
fondo 46

Fondo (cm)	Ancho (cm)	PVP
46	61	150€
46	71	160€
46	81	175€
46	91	225€
46	101	245€
46	121*	410€
46	121D	550€



Fondo (cm)	Ancho (cm)	PVP
46	81	475€
46	101	520€
46	121	590€

Bandeja opcional: 160€ (añadir a precio)

Fondo (cm)	Ancho (cm)	Colores Fiora
46	61	440€
46	71	465€
46	81	475€
46	91	490€
46	101	520€
46	121	590€
46	121*	800€
46	141*	910€
46	101D	560€
46	121D	670€
46	141D	780€

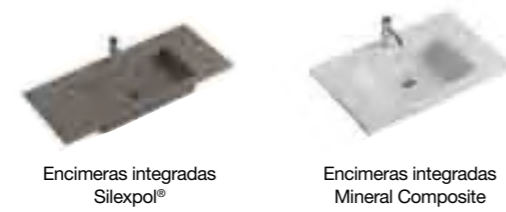

Fondo (cm)	Ancho (cm)	PVP
46	61	290€
46	71	315€
46	81	325€
46	91	365€
46	101	385€
46	121	445€
46	121*	575€
46	141*	725€
46	101D	385€
46	121D	445€
46	141D	605€

making  
fondo 48

Fondo (cm)	Ancho (cm)	Colores Fiora
48	71	515€
48	81	525€
48	91	545€
48	101	580€
48	121	655€
48	121*	875€
48	101D	620€
48	121D	745€
48	141D	870€

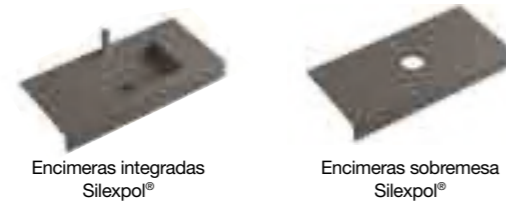

Fondo (cm)	Ancho (cm)	Colores Fiora
48	71	340€
48	81	350€
48	91	380€
48	101	390€
48	121	435€
48	121*	550€
48	101D	460€
48	121D	550€
48	141D	640€

\*: lavabo doble

D: desplazado izq /dcha

encimeras  
compactos rok | sen | frame

rok | sen  
fondo 51

Fondo (cm)	Ancho (cm)	PVP
51	71	345€
51	81	360€
51	91	400€
51	101	420€
51	121*	620€
51	141*	785€
51	111D	540€
51	121D	480€
51	141D	655€
51	161D	780€

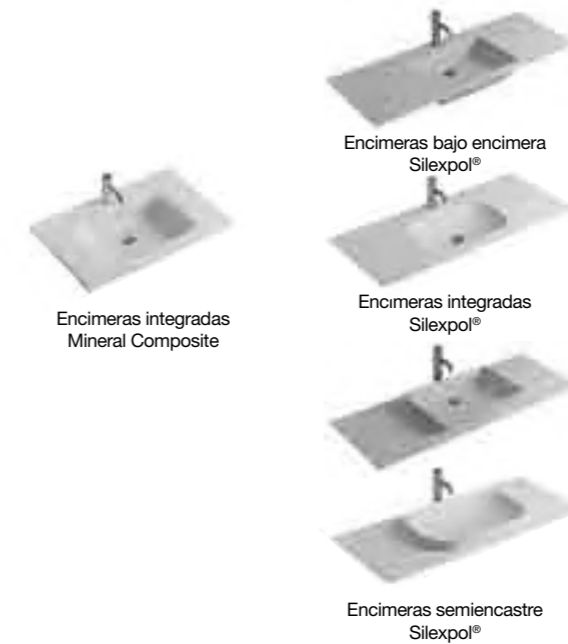

Fondo (cm)	Ancho (cm)	Colores Fiora
51	71	465€
51	81	475€
51	91	520€
51	101	590€
51	121*	720€
51	141*	840€
51	111D	615€
51	121D	670€
51	141D	780€
51	161D	890€

Fondo (cm)	Ancho (cm)	PVP
51	81	475€
51	101	520€

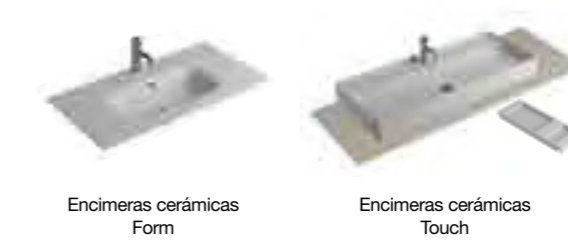

Fondo (cm)	Ancho (cm)	PVP
46	81	475€
46	101	520€
46	121	590€

Bandeja opcional: 160€ (añadir a precio)

Tapa DM 51 cm			
Ancho (cm)	GAMA		
	2	2.1	3
101	220€	240€	265€
121	250€	275€	300€
141	275€	305€	330€

frame  
fondo 51

Fondo (cm)	Ancho (cm)	Colores Fiora
51	81	475€
51	91	490€
51	101	520€
51	121	590€



Fondo (cm)	Ancho (cm)	Colores Fiora
51	81	475€
51	101	520€
51	121	590€

Fondo (cm)	Ancho (cm)	PVP
51	81	475€
51	101	520€



espejos  
compactos synergy | making

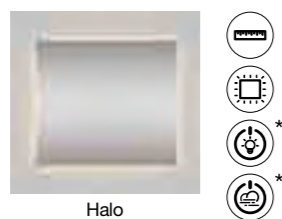

Halo

Ancho (cm)	Alto (cm)	PVP
60	80	315€
70	80	320€
80	80	330€
90	80	345€
100	80	355€
110	80	370€
120	80	380€

Instalación a luz directa  
Medidas especiales: +3,25€/cm  
Opción interruptor táctil LED: +70€  
Opción interruptor Antivaho: +70€



Di Base

Ancho (cm)	Alto (cm)	PVP
40	70	115€
70	70	125€
80	70	135€
90	70	150€
100	70	175€
110	70	190€
120	70	205€

Medidas especiales: +2,10€/cm



Halo

Ancho (cm)	Alto (cm)	PVP
40	105	325€

Instalación a luz directa  
Medidas especiales: +3,25€/cm  
Opción interruptor táctil LED: +70€  
Opción interruptor Antivaho: +70€



Making

Ancho (cm)	Alto (cm)	Colores Fiora	Colores especiales
70	70	180€	215€
80	70	200€	240€
90	70	245€	295€
100	70	280€	335€
110	70	295€	355€
120	70	305€	365€

Medidas especiales: +3,25€/cm

camerinos



Qube 2 puertas

Ancho (cm)	Alto (cm)	Colores Fiora	Colores especiales
70	71	355€	425€
80	71	385€	460€



Qube 3 puertas

Ancho (cm)	Alto (cm)	Colores Fiora	Colores especiales
90	71	435€	520€
100	71	505€	605€
110	71	525€	630€
120	71	550€	660€

Medidas especiales
 Retroiluminado perimetral
 Interruptor táctil de luz
 Interruptor táctil de antivaho
 Enchufe \* opcional

espejos  
compactos rok | sen | frame



Motif

Ancho (cm)	Alto (cm)	2	3
80	80	240€	290€
90	80	295€	355€
100	80	335€	400€
120	80	365€	440€

Opción LED + Antivaho: +140€

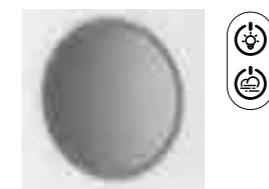

Motif R

Ancho (cm)	Alto (cm)	2	3
80	80	240€	290€
100	100	335€	400€
120	120	365€	440€

Opción LED + Antivaho: +140€



Sharp

Ancho (cm)	Alto (cm)	2	3
70	75	490€	590€
80	75	535€	640€
100	75	575€	690€
120	75	665€	800€

Opción enchufe: +130€

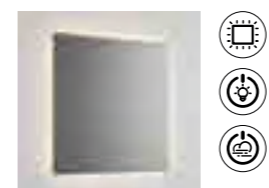

Mitter

Ancho (cm)	Alto (cm)	2	3
70	80	390€	470€
80	80	400€	480€
100	80	425€	510€
120	80	455€	545€
70	120	425€	510€
80	120	455€	545€

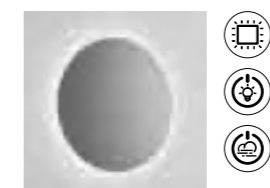

Tondo

Ancho (cm)	Alto (cm)	2	3
70	70	395€	475€
80	80	415€	500€
100	100	440€	530€
120	120	460€	550€

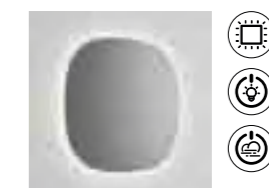

Shape

Ancho (cm)	Alto (cm)	2	3
50	80	370€	455€
70	70	395€	475€
80	80	415€	500€
100	100	440€	530€
120	120	460€	550€



Lukk

Alto (cm)	2	3
80	215€	260€
100	215€	260€

Válido para espejos Tondo y Shape de 80 y 100cm

camerino y columna



Camerino Shape

Ancho (cm)	Alto (cm)	2	3
80	80	535€	640€
100	100	575€	690€



Columna Icon

Ancho (cm)	Alto (cm)	Colores Fiora
55	180	550€

apliques



Hang

Ancho (cm)	Prof. (cm)	Colores Fiora	RAL/NCS
70	6-9	240€	290€
80	6-9	275€	330€
100	6-9	310€	370€
120	6-9	355€	425€



Asta

Ancho (cm)	Prof. (cm)	Metalizado
60	6,2	165€
80	6,2	180€



Eclipse

Ancho (cm)	Prof. (cm)	Metalizado
77,5	6,2	195€

Solo para espejo Tondo de 80cm



Arhi

Ancho (cm)	Prof. (cm)	Cromo brillo
49,4	11	125€

repuestos | información técnica  
texturas | acabados | colores NCS



# INFORMACIÓN TÉCNICA



## platos de ducha, paneles y radiadores

Descripción	Ref.	PVP
Sifón plato de ducha Essential	SS_SIFON	32€
Sifón R-Line	SESIFONRL	63€
Sifón plato de ducha Silex horizontal	SE_SIFON	46€
Sifón plato de ducha Silex reducido 6 cm	SE_SIFONR	62€
Sifón plato de ducha Silex vertical	SE_SIFONV	55€
Sifón plus plato de ducha Silex gran evacuación	SE_SIFONP	67€
Sifón plato de ducha 5,2 cm horizontal	SESIFON52	30€
Sifón plato de ducha 5,2 cm vertical	SESIFON52V	48€
Sifón plato de ducha Elax rejilla	3405A2151	41€
Sifón Elax + rejilla + soporte + tapa protectora	KIT_ELAX	125€
Rejilla plato de ducha Massimo Inox 80	REMASSIMO80	63€
Rejilla plato de ducha Massimo Inox 90	REMASSIMO90	63€
Rejilla plato de ducha Massimo Inox 100	REMASSIMO100	63€
Rejilla plato de ducha Elax	REELAX	13€
Rejilla plato de ducha Essential	REESSENTIAL	17€
Rejilla plato de ducha Privilege de 44,7 cm	REPRI45	41€
Rejilla plato de ducha Privilege de 59,7 cm	REPRI60	46€
Rejilla plato de ducha Privilege de 79,7 cm	REPRI80	55€
Rejilla lacada plato de ducha Privilege de 44,7 cm	REPRI45L	52€
Rejilla lacada plato de ducha Privilege de 59,7 cm	REPRI60L	57€
Rejilla lacada plato de ducha Privilege de 79,7 cm	REPRI80L	66€
Rejilla 01 plato de ducha Silex Acero inox	RESILEX	19€
Rejilla 01 plato de ducha Silex Color	RESILEXxx	30€
Rejilla 01 plato de ducha Silex Pizarra	RESILEXpxx	30€
Rejilla 01 plato de ducha Silex plus Acero inox	RESILEXR	19€
Rejilla 01 plato de ducha Silex plus Color	RESILELxxR	30€
Rejilla 01 plato de ducha Silex plus Lastra	REPLUSxx	30€
Rejilla 02 plato de ducha Silex Acero inox	REWORLD	19€
Rejilla 02 plato de ducha Silex Color	REWORLDxx	30€
Rejilla 02 plato de ducha Silex Pizarra	REWORLDpxx	30€
Rejilla 02 plato de ducha Silex plus Acero inox	REWORLDR	19€
Rejilla 02 plato de ducha Silex plus Color	REWORLDxxR	30€
Rejilla 02 plato de ducha Silex plus Lastra	REWORLDLxxR	30€
Rejilla 03 plato de ducha Silex plus Acero inox	REWLUS	19€
Rejilla 03 plato de ducha Silex plus Color	REWLUSxx	30€
Rejilla 03 plato de ducha Silex plus Lastra	REWLUSLxx	30€
Rejilla 04 plato de ducha Silex Titan Acero inox	RESILEX04	19€
Rejilla 04 plato de ducha Silex Titan Color	RESILEX04xx	30€
Rejilla 04 plato de ducha Silex Titan Pizarra	RESILEX04pxx	30€

Descripción	Ref.	PVP
Rejilla plato de ducha Kou Lastra	REKOULAXx	30€
Rejilla plato de ducha Sfera derecha	RESFERALDxx	30€
Rejilla plato de ducha Sfera izquierda	RESFERALJxx	30€
Fiora Kit: Adhesivo MS, Silicona y Siclean	FIOKIT01	25€
Masilla pegado rápido	MARAPI	14€
Silicona Blanco Total	MASIOP	11€
Silicona Blanco Roto	MASIoT	11€
Silicona Nude	MASI40M	11€
Silicona Bone	MASI40T	11€
Silicona Capuccino	MASI36T	11€
Silicona Seda	MASI41M	11€
Silicona Gris	MASI31T	11€
Silicona Cenere	MASI37T	11€
Silicona Negro	MASI22T	11€
Siclean limpiador productos (1 ud)	SICLEAN1	6€
Siclean limpiador productos (12 uds)	SICLEAN	72€
Bote de laca para pintar plato	LACA	45€
Bote de Spray para retoque de plato	SPRAY	20€
Embelecedor sifón redondo ABS	3405A2198	22€
Tapa Pizarra plato de ducha Trace / Limite	RETRACEP	17€
Toallero radiador Celsius	TOINOX	127€
Toallero radiador Vulcano	TOLAT	110€
Kit rejilla Celsius Pizarra	KITRCP52	27€
Kit rejilla Celsius Oak	KITRCO52	27€
Kit rejilla Celsius Liso	KITRCL52	27€
Kit rejilla Celsius Concrete	KITRCC52	27€
Kit rejilla Celsius Lastra	KITRCLA52	27€

xx: código del color a elegir

## platos de ducha, paneles y radiadores

repuestos sifones Ø5,2 cm

**Sifón horizontal 5,2 cm**

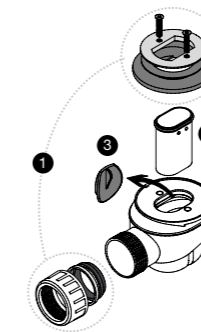

nº	Descripción	Ref.	PVP
1	Kit brida sifón 5,2 cm	RP252	8€
2	Tubo inmerso sifón vertical 5,2 cm	RP200	2€
3	Tapón sifón D52 horizontal goma	RP209	10€

**Sifón vertical 5,2 cm**

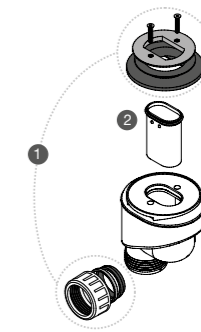

nº	Descripción	Ref.	PVP
1	Kit brida sifón 5,2 cm	RP252	8€
2	Tubo inmerso sifón vertical 5,2 cm	RP200	2€

repuestos sifones Ø9 cm

**Sifón horizontal**

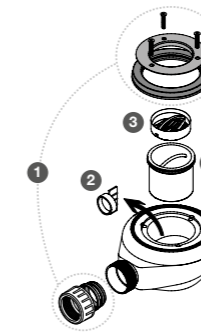

nº	Descripción	Ref.	PVP
1	Kit brida sifón Silex	RP250	13€
2	Tapón sifón Silex	RP243	8€
3	Cestillo recogida residuos	RP206	3€
4	Tubo inmerso sifón Silex	RP242	9€

**Sifón vertical**

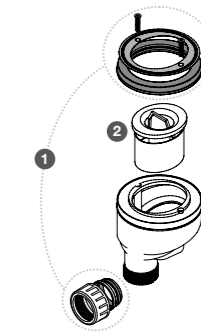

nº	Descripción	Ref.	PVP
1	Kit brida sifón Silex / Elax	RP251	13€
2	Tubo inmerso sifón Silex / Elax	RP201	6€

**Sifón Essential**

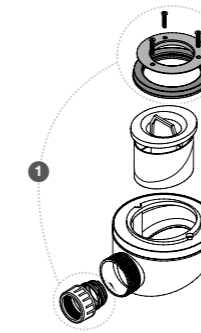

nº	Descripción	Ref.	PVP
1	Kit brida sifón Silex / Elax	RP251	13€
2	Tubo inmerso sifón Silex / Elax	RP201	6€

**Sifón reducido 6 cm**

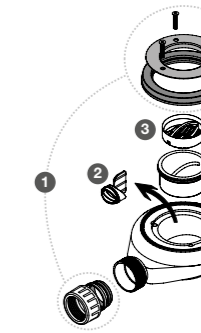

nº	Descripción	Ref.	PVP
1	Kit brida sifón Silex	RP250	13€
2	Tapón sifón Silex reducido	RP247	6€
3	Cestillo recogida residuos	RP206	3€
4	Tubo inmerso sifón reducido	RP244	7€

## platos de ducha, paneles y radiadores

### Sifón gran evacuación

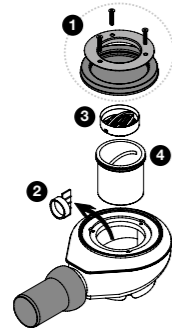

nº	Descripción	Ref.	PVP
1	Kit brida sifón Silex	RP250	13€
2	Tapón sifón horizontal 9 cm	RP243	8€
3	Cestillo recogida residuosa	RP206	3€
4	Tubo inmerso sifón Silex	RP242	9€

### Sifón Elax rejilla

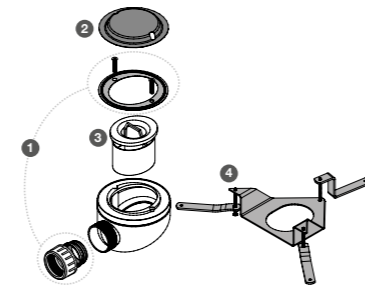

nº	Descripción	Ref.	PVP
1	Kit brida sifón vertical Elax	RP251	13€
2	Tapa protectora FE	RP204	2€
3	Tubo inmerso sifón Silex / Elax	RP201	6€
4	Soporte desagüe sifón Elax	3405A2152	33€

### Sifón R-Line Massimo / Limite / Trace

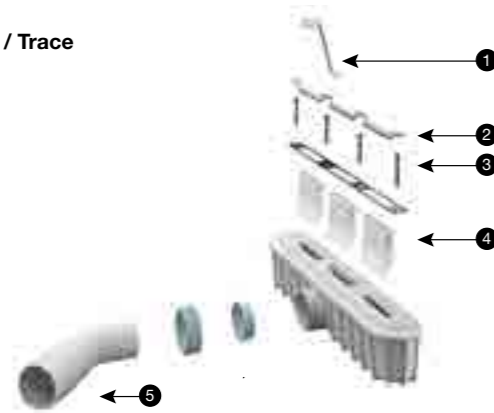

nº	Descripción	Ref.	PVP
1	Gancho sifón R-Line	RP313	1€
2	Filtro pelos sifón R-Line	RP312	16€
3	Tornillos sifón R-Line	RP311	3€
4	Vasos extraíbles sifón R-Line	RP310	5€
5	Codo 40/50 sifón R-Line	RP309	5€

## platos de ducha, paneles y radiadores

### sep system

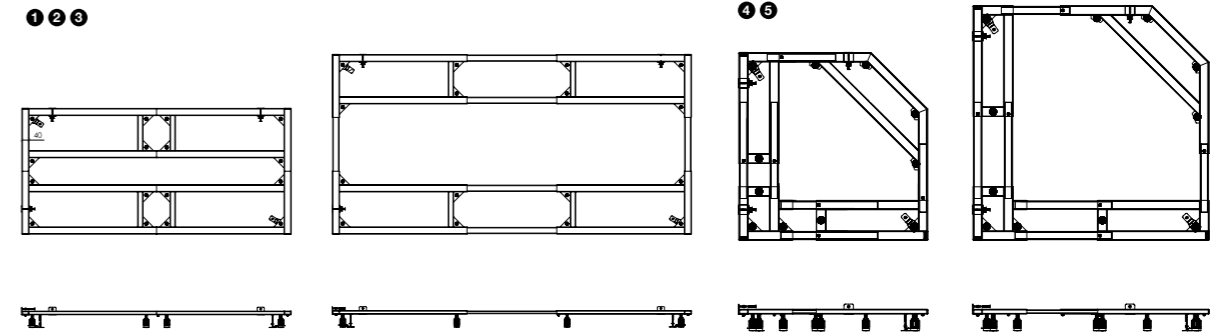

nº	Descripción	Ref.	PVP
1	Soporte extensible sin cemento platos de 70/100 x 70/100	SOP100	362€
2	Soporte extensible sin cemento platos de 100/150 x 70/100	SOP150	446€
3	Soporte extensible sin cemento platos de 150/200 x 70/100	SOP203	460€
4	Soporte extensible sin cemento platos de 70/80 x 70/80	SOPA80	405€
5	Soporte extensible sin cemento platos de 80/100 x 80/100	SOPA100	419€

NOTA: No compatible con platos Trace, Limite, Elax y Massimo

### plataforma rampa de acceso

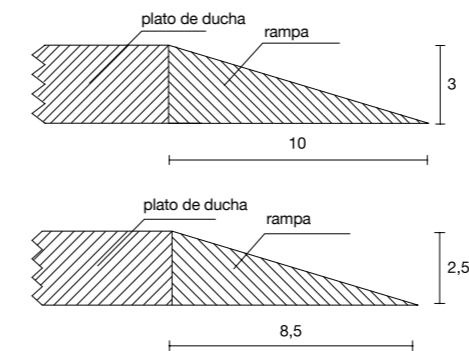

nº	Descripción	Ref.	PVP
1	Plataforma rampa de acceso	RAMPA	1,1€ / cm

NOTA: Disponible para textura Pizarra y Liso

# platos de ducha, paneles y radiadores

## PLATOS SILEX®

Todos nuestros platos de ducha están fabricados a partir de molde en Silexpol® (Patente de inv. N° 2.434.591). Se trata de un material altamente resistente compuesto por una mezcla homogénea de sílices y cuarzos conglomerados con un polímero. Se trata, en definitiva, de un producto antideslizante y que apenas se ensucia ópticamente, teniendo una densidad de 1.900 Kg. / m³ con un coeficiente de absorción de 0,01%. La resistencia al impacto es similar a la media de las piedras naturales, presentando además una buena resistencia a la flexión, lo que impide roturas.

Todos los platos de ducha Silex® son embalados individualmente y enviados en embalaje de alta resistencia que asegure una recepción de los mismos sin ningún tipo de incidencia. El embalaje es una caja de cartón con un marco perimetral de contrachapado de madera, realizada acorde a las dimensiones de cada plato con una tapa atornillada también de cartón, para facilitar su apertura en destino.

Con cada plato se envían los siguientes elementos:

- Instrucciones gráficas de montaje.
- Certificado de garantía y declaración de prestaciones (CE).
- Rejilla de diseño Fiora.
- Sifón de evacuación (diversos modelos a elegir).

## Pegado y sellado

El pegado y sellado de los distintos elementos se realizará utilizando masilla rápida o un MS. Son productos que se venden listos para el uso, que no necesitan mezclado y que generalmente son de secado rápido.

## PLATOS ELAX®

Elax® representa innovación, estética y funcionalidad. Se trata de un sistema revolucionario frente a los platos de ducha existentes, tanto por sus originales soluciones, como por la incorporación de materiales resistentes y cálidos de gran belleza. Además, esta colección de platos de ducha aporta un extra de adaptabilidad en el espacio y en seguridad, gracias a sus sistemas antideslizantes testados por laboratorios acreditados.

Todos los platos de ducha Elax® con desagüe de rejilla, son embalados individualmente y enviados en embalaje que asegure una recepción de los mismos sin ningún tipo de incidencia. El embalaje es una caja de cartón realizada acorde a las dimensiones de cada plato. El interior de la caja contiene, además del plato y las protecciones del mismo, los siguientes elementos:

Con cada plato Elax Classic System se envían los siguientes elementos:

- Instrucciones gráficas de montaje.
- Certificado de garantía y declaración de prestaciones.
- Rejilla inox.
- Kit Elax.
- Gancho.

En el caso del Elax TEA System se envía:

- Instrucciones gráficas de montaje.
- Certificado de garantía y declaración de prestaciones.
- Kit Elax.

El kit de la canaleta de desagüe incluye:

- Instrucciones.
- Certificado de garantía y declaración de prestaciones.
- Canaleta de diseño Fiora® construida en acero inoxidable pulido.
- Sifón de evacuación.
- Cartucho de MARAPI.
- Poliuretano expandido para proteger la canaleta.
- Patas y anclajes de patas.
- Gancho para levantar la pieza interior de la canaleta.

## Sellado en los platos Elax

El plato Elax Tea System se apoya sobre la canaleta por la zona del agujero rectangular que incorpora. Esa zona de contacto entre la canaleta y el plato ha de ser completamente estanca, por lo que se ha de tener especial precaución a la hora de sellar, teniendo cuidado en cómo se aplica el adhesivo (un hilo continuo y cerrado), y qué adhesivo se aplica (utilizar la que se envía junto con el plato: MARAPI).

## MARCADOS CE

Toda la gama de platos de ducha SILEX poseen el marcado CE de acuerdo al reglamento europeo 305/2011 de Productos de Construcción y a la norma UNE EN 14527:2006+A1:2010.

Toda la gama de platos de ducha ELAX poseen el marcado CE de acuerdo al reglamento europeo 305/2011 de Productos de Construcción y a la norma UNE EN 14527:2006+A1:2010.

# platos de ducha, paneles y radiadores

## REJILLAS Y CANALETAS

Las rejillas en inox están fabricadas en acero inoxidable AISI 316 pulido y cortadas con láser de alta precisión.

Las rejillas lacadas están fabricadas en acero inoxidable AISI 340 con una capa de imprimación de pintura epoxi al horno más la capa de acabado en el color solicitado.

Las rejillas lacadas con textura están fabricadas en el mismo material (Silexpol®) y textura que el plato, con un núcleo de compacto o aluminio, según el diseño. Estas rejillas aportan el toque de distinción que caracteriza a nuestros platos de ducha. Existen diferentes tipos de rejillas en función del modelo de plato.

## MASSIMO



Cotas exteriores: (75,4/85,4/95,4) x 1,4 x 0,4 cm

## ELAX CLASSIC SYSTEM



Cotas exteriores: 12,9 x 12,9 x 0,15 cm

## KOU

Misma textura y color que el plato



Cotas exteriores: 13,3 x 13,3 x 0,35 cm

## TRACE

Misma textura y color que el plato



Cotas exteriores: 35,1 x 3 x 0,3 cm

## SILEX



Cotas exteriores: 12,9 x 12,9 x 0,2 cm (metalizado y lacado) / 0,25 cm (textura)

## PRIVILEGE



Cotas exteriores: (44,7/59,7/79,7) x 7,1 x 0,25 cm

## ELAX TEA SYSTEM

Las canaletas de diseño Fiora® utilizadas en la gama de Elax Canaleta están construidas en acero inoxidable AISI 304 pulido y su misión es la de conectar el sistema de desagüe al plato, por ello dispone de una estructura con una zona a modo de recipiente donde el agua se acumula antes de pasar al sifón. Su sistema de fabricación asegura una total estanqueidad del conjunto de la misma.

Esta estructura estará bajo el plato, estando oculta por el embellecedor que incorpora la canaleta y que será el elemento de la canaleta que es visible. El embellecedor tiene forma rectangular ligeramente más pequeño que el agujero del plato, de modo que entre el plato y el embellecedor queda una ranura perimetral de 1 cm por donde evacuará el agua.

El embellecedor se presenta en dos acabados: acero inoxidable y Elaxpol®, este último del mismo color del plato.

En función de las necesidades del usuario, existe la posibilidad de colocar una canaleta en la que se acoplan dos sifones con el objetivo de desaguar una mayor cantidad de agua.

Tanto para las canaletas con un sifón como para las de dos sifones, hay disponible una gama de medidas en las que varía la longitud total.

La capacidad de evacuación de la canaleta con un sifón en uso normal, es de 0.5 litros/segundo y la de la canaleta de doble sifón en uso normal, es de 1 litro/segundo.

## ELAX TEA SYSTEM

Misma textura y color que el plato



Cotas exteriores: (55/65/75/85/95/105/125) x 7,4 x 1,3 cm

## SFERA

Textura Liso. Mismo color que plato



Cotas exteriores: Ø 19,8 x 0,4 cm

## LIMITE

Misma textura y color que el plato



Cotas exteriores: 35,1 x 3 x 0,3 cm

## SILEX TITAN



Cotas exteriores: 12,9 x 12,9 x 0,2 cm (metalizado y lacado) / 0,25 cm (textura)

## SILEX PLUS



Cotas exteriores: 12,9 x 12,9 x 0,25 cm (metalizado y lacado) / 0,35 cm (textura)

## ESSENTIAL



Cotas exteriores: 12,9 x 12,9 x 0,15 cm

## posicionamiento de rejilla

### Elax Tea System - canaleta longitudinal

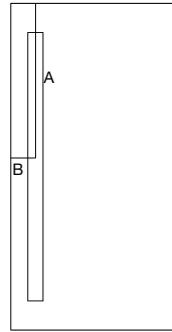

Medidas (cm)		100	120	140	145	160	180	200	225	250	Canaleta recomendada								
70	A	50	60	70	-	80	90	100	112,5	125	85	105	125	-	145	165	165	165	165
	B	8,4	8,4	8,4	-	8,4	8,4	8,4	8,4	8,4	85	105	125	-	145	165	165	165	165
80	A	50	60	70	-	80	90	100	112,5	125	85	105	125	-	145	165	165	165	165
	B	8,4	8,4	8,4	-	8,4	8,4	8,4	8,4	8,4	85	105	125	-	145	165	165	165	165
90	A	50	60	70	-	80	90	100	112,5	125	85	105	125	-	145	165	165	165	165
	B	8,4	8,4	8,4	-	8,4	8,4	8,4	8,4	8,4	85	105	125	-	145	165	165	165	165
100	A	50	60	70	-	80	90	100	112,5	125	85	105	125	-	145	165	165	165	165
	B	8,4	8,4	8,4	-	8,4	8,4	8,4	8,4	8,4	85	105	125	-	145	165	165	165	165
110	A	50	60	70	-	80	90	100	112,5	125	85	105	125	-	145	165	165	165	165
	B	8,4	8,4	8,4	-	8,4	8,4	8,4	8,4	8,4	85	105	125	-	145	165	165	165	165
120	A	50	60	70	-	80	90	100	112,5	125	85	105	125	-	145	165	165	165	165
	B	8,4	8,4	8,4	-	8,4	8,4	8,4	8,4	8,4	85	105	125	-	145	165	165	165	165
145	A	-	-	-	72,5	-	-	-	-	-	-	-	-	-	-	-	-	-	-
	B	-	-	-	8,4	-	-	-	-	-	-	-	-	-	-	-	-	-	-

Las medidas de canaleta longitudinal indicadas son medidas recomendadas. Se puede colocar una canaleta menor (mínimo 55 cm), pero nunca una de mayor tamaño.

### Elax Tea System - canaleta transversal



Medidas (cm)		100	120	140	145	160	180	200	225	250	Canaleta recomendada								
70	A	8,4	8,4	8,4	-	8,4	8,4	8,4	8,4	8,4	55	55	55	-	55	55	55	55	55
	B	35	35	35	-	35	35	35	35	35	55	55	55	-	55	55	55	55	55
80	A	8,4	8,4	8,4	-	8,4	8,4	8,4	8,4	8,4	65	65	65	-	65	65	65	65	65
	B	40	40	40	-	40	40	40	40	40	65	65	65	-	65	65	65	65	65
90	A	8,4	8,4	8,4	-	8,4	8,4	8,4	8,4	8,4	75	75	75	-	75	75	75	75	75
	B	45	45	45	-	45	45	45	45	45	75	75	75	-	75	75	75	75	75
100	A	8,4	8,4	8,4	-	8,4	8,4	8,4	8,4	8,4	85	85	85	-	85	85	85	85	85
	B	50	50	50	-	50	50	50	50	50	85	85	85	-	85	85	85	85	85
110	A	8,4	8,4	8,4	-	8,4	8,4	8,4	8,4	8,4	95	95	95	-	95	95	95	95	95
	B	55	55	55	-	55	55	55	55	55	95	95	95	-	95	95	95	95	95
120	A	8,4	8,4	8,4	-	8,4	8,4	8,4	8,4	8,4	105	105	105	-	105	105	105	105	105
	B	60	60	60	-	60	60	60	60	60	105	105	105	-	105	105	105	105	105
145	A	-	-	-	8,4	-	-	-	-	-	-	-	-	-	-	-	-	-	-
	B	-	-	-	72,5	-	-	-	-	-	-	-	-	-	-	-	-	-	-

Las medidas de canaleta longitudinal indicadas son medidas recomendadas. Se puede colocar una canaleta menor (mínimo 55 cm), pero nunca una de mayor tamaño.

### Elax Classic System

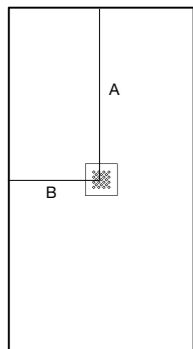

Medidas (cm)		100	120	140	145	160	180	200	225	250
70	A	50	60	70	-	80	90	100	112,5	125
	B	35	35	35	-	35	35	35	35	35
80	A	50	60	70	-	80	90	100	112,5	125
	B	40	40	40	-	40	40	40	40	40
90	A	50	60	70	-	80	90	100	112,5	125
	B	45	45	45	-	45	45	45	45	45
100	A	50	60	70	-	80	90	100	112,5	125
	B	50	50	50	-	50	50	50	50	50
110	A	50	60	70	-	80	90	100	112,5	125
	B	55	55	55	-	55	55	55	55	55
120	A	50	60	70	-	80	90	100	112,5	125
	B	60	60	60	-	60	60	60	60	60
145	A	-	-	-	72,5	-	-	-	-	-
	B	-	-	-	72,5	-	-	-	-	-

## posicionamiento de rejilla

### Kou

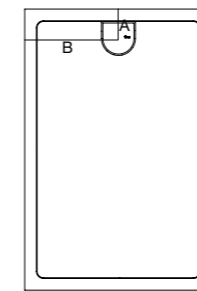

Medidas (cm)		100	120	140	160	180	200
80	A	12,6	12,6	12,6	12,6	12,6	12,6
	B	35	35	35	35	35	35
80	A	12,6	12,6	12,6	12,6	12,6	12,6
	B	40	40	40	40	40	40
90	A	12,6	12,6	12,6	12,6	12,6	12,6
	B	45	45	45	45	45	45

### Silex Titan

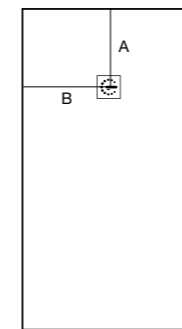

Medidas (cm)		80	90	100	110	120	130	140	150	160	170	180	190	203
70	A	-	25	25	25	25	30	30	30	60	60	60	60	60
	B	-	35	35	35	35	35	35	35	35	35	35	35	35
75	A	-	-	20	-	25	-	-	30	-	-	60	-	60
	B	-	-	37,5	-	37,5	-	-	37,5	-	-	37,5	-	37,5
80	A	20	-	20	25	25	30	30	30	60	60	60	60	60
	B	40	-	40	40	40	40	40	40	40	40	40	40	40
90	A	-	23,5	23,5	25	25	30	30	30	60	60	60	60	60
	B	-	45	45	45	45	45	45	45	45	45	45	45	45
100	A	-	-	23	-	23,5	-	-	30	-	-	60	-	60
	B	-	-	50	-	50	-	-	50	-	-	50	-	50
110	A	-	-	-	25	-	-	-	30	-	-	60	-	-
	B	-	-	-	55	-	-	-	55	-	-	55	-	-
120	A	-	-	-	-	25	-	-	-	-	-	-	-	-
	B	-	-	-	-	60	-	-	-	-	-	-	-	-

### Silex

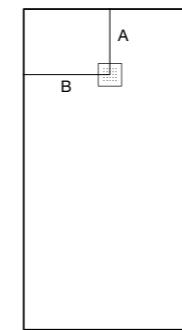

Medidas (cm)		80	90	100	110	120	130	140	150	160	170	180	190	203
70	A	-	25	25	25	25	30	30	30	60	60	60	60	60
	B	-	35	35	35	35	35	35	35	35	35	35	35	35
75	A	-	-	20	-	25	-	-	30	-	-	60	-	60
	B	-	-	37,5	-	37,5	-	-	37,5	-	-	37,5	-	37,5
80	A	20	-	20	25	25	30	30	30	60	60	60	60	60
	B	40	-	40	40	40	40	40	40	40	40	40	40	40
90	A	-	23,5	23,5	25	25	30	30	30	60	60	60	60	60
	B	-	45	45	45	45	45	45	45	45	45	45	45	45
100	A	-	-	23	-	23,5	-	-	30	-	-	60	-	60
	B	-	-	50	-	50	-	-	50	-	-	50	-	50
110	A	-	-	-	25	-	-	-	30	-	-	60	-	-
	B	-	-	-	55	-	-	-	55	-	-	55	-	-
120	A	-	-	-	-	25	-	-	-	-	-	-	-	-
	B	-	-	-	-	60	-	-	-	-	-	-	-	-

### Silex

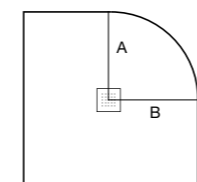

Radio: 55 cm (curva italiana)

Medidas (cm)		80	90	100
80	A	42,5	-	-
	B	42,5	-	-
90	A	-	46,5	-
	B	-	46,5	-
100	A	-	-	52,5
	B	-	-	52,5

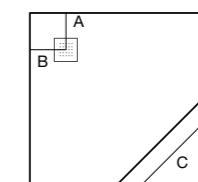

Medidas (cm)		80
100	A	26,5
	B	26,5
	C	70,7

## posicionamiento de rejilla

### Silex Enmarcado

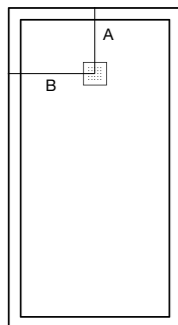

Medidas (cm)		80	90	100	120	140	150	160	170
70	A	-	45	-	-	-	-	-	-
	B	-	35	-	-	-	-	-	-
75	A	-	-	24,5	-	70	75	80	85
	B	-	-	37,5	-	37,5	37,5	37,5	37,5
80	A	23	-	-	29,5	-	-	-	-
	B	23	-	-	40	-	-	-	-
90	A	-	26,5	-	-	70	75	80	85
	B	-	26,5	-	-	45	45	45	45
100	A	-	-	50	-	-	-	-	-
	B	-	-	60	-	-	-	-	-

### Silex Enmarcado

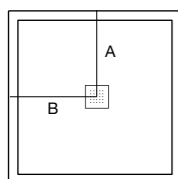

Medidas (cm)		100
100	A	50
	B	50

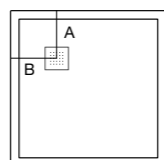

Medidas (cm)		80	90
80	A	23	-
	B	23	-
90	A	-	26,5
	B	-	26,5

### Silex Enmarcado

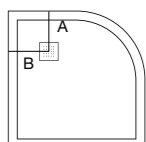

Medidas (cm)		90
90	A	27
	B	27

Radio: 50,4 cm

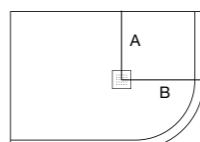

Medidas (cm)		90
120	A	55
	B	55

Radio: 55 cm (curva italiana)

### Silex Plus

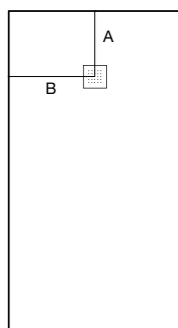

Medidas (cm)		100	120	140	150	160	180	200
70	A	20	25	30	30	60	60	60
	B	35	35	35	35	35	35	35
80	A	20	25	30	30	60	60	60
	B	40	40	40	40	40	40	40
90	A	20	25	30	30	60	60	60
	B	45	45	45	45	45	45	45
100	A	20	25	30	30	60	60	60
	B	50	50	50	50	50	50	50

## posicionamiento de rejilla

### Privilege

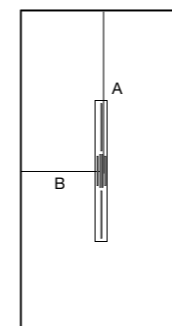

Medidas (cm)		100	120	140	160	180	200
70	A	50	60	70	80	90	100
	B	35	35	35	35	35	35
75	A	50	60	70	80	90	100
	B	37,5	37,5	37,5	37,5	37,5	37,5
80	A	50	60	70	80	92	100
	B	40	40	40	40	40	40
90	A	50	60	70	80	90	100
	B	45	45	45	45	45	45
100	A	50	60	70	80	90	100
	B	50	50	50	50	50	50
110	A	50	60	70	80	90	100
	B	55	55	55	55	55	55

### Essential

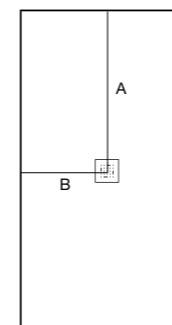

Medidas (cm)		80	90	100	110	120	130	140	150	160	170	180	190	200
70	A	-	45	50	55	60	65	70	75	80	85	90	95	100
	B	-	35	35	35	35	35	35	35	35	35	35	35	35
80	A	40	-	50	55	60	65	70	75	80	85	92	95	100
	B	40	-	40	40	40	40	40	40	40	40	40	40	40
90	A	-	45	50	55	60	65	70	75	80	85	90	95	100
	B	-	45	45	45	45	45	45	45	45	45	45	45	45
100	A	-	-	50	55	60	65	70	75	80	85	90	95	100
	B	-	-	50	50	50	50	50	50	50	50	50	50	50



## pesos y espesores

### Massimo

Medidas (cm)	100		120		140		160		180		200	
	Peso (Kg)	Espesor (cm)	Peso (Kg)	Espesor (cm)	Peso (Kg)	Espesor (cm)	Peso (Kg)	Espesor (cm)	Peso (Kg)	Espesor (cm)	Peso (Kg)	Espesor (cm)
80	13		16		20		23		27		31	
90	14	3,8	18	4,1	23	4,4	25	4,7	30	5	35	5,3
100	15		20		24		28		33		38	

### Elax Classic system

Medidas (cm)	100		120		140		145		160		180		200		225		250	
	Peso (Kg)	Espesor (cm)	Peso (Kg)	Espesor (cm)	Peso (Kg)	Espesor (cm)	Peso (Kg)	Espesor (cm)	Peso (Kg)	Espesor (cm)	Peso (Kg)	Espesor (cm)	Peso (Kg)	Espesor (cm)	Peso (Kg)	Espesor (cm)	Peso (Kg)	Espesor (cm)
70	9		11		13		-		15		16		18		20		23	
80	10		12		15		-		17		19		21		23		26	
90	12		14		16		-		19		21		23		26		29	
100	13	1	16	1	18	1	-	1	21	1	23	1	26	1	29	1	33	1
110	14		17		20		-		23		26		29		32		36	
120	16		19		22		-		25		28		31		35		39	
145	-		-		-		27		-		-		-		-		-	

### Elax TEA system

Medidas (cm)	100		120		140		145		160		180		200		225		250	
	Peso (Kg)	Espesor (cm)	Peso (Kg)	Espesor (cm)	Peso (Kg)	Espesor (cm)	Peso (Kg)	Espesor (cm)	Peso (Kg)	Espesor (cm)	Peso (Kg)	Espesor (cm)	Peso (Kg)	Espesor (cm)	Peso (Kg)	Espesor (cm)	Peso (Kg)	Espesor (cm)
70	8		10		12		-		14		15		17		19		22	
80	9		11		14		-		16		18		20		21		25	
90	11		13		15		-		18		20		22		25		28	
100	12	1	15	1	17	1	-	1	20	1	22	1	25	1	28	1	32	1
110	13		16		19		-		22		25		28		31		35	
120	15		18		21		-		24		27		30		34		38	
145	-		-		-		26		-		-		-		-		-	

### Canaleta Elaxpol

Medidas (cm)	55	65	75	85	95	105	125		145		165	
							1 sifón	2 sifones	1 sifón	2 sifones	1 sifón	2 sifones
Peso (Kg)	3,5	4	4,2	4,5	4,8	5,1	5,8	6	6,5	7	7,2	8

## pesos y espesores

### Sfera

Medidas (cm)	120		140		160		180	
	Peso (Kg)	Espesor (cm)	Peso (Kg)	Espesor (cm)	Peso (Kg)	Espesor (cm)	Peso (Kg)	Espesor (cm)
80	32	3,1	65	3,5	79		95	4,0
90	61	3,4	74	3,6	93	3,8	107	4,1

### Kou

Medidas (cm)	100		120		140		150		160		170		180		200	
	Peso (Kg)	Espesor (cm)	Peso (Kg)	Espesor (cm)	Peso (Kg)	Espesor (cm)	Peso (Kg)	Espesor (cm)	Peso (Kg)	Espesor (cm)	Peso (Kg)	Espesor (cm)	Peso (Kg)	Espesor (cm)	Peso (Kg)	Espesor (cm)
70	35		45		56		62		69		75		82		97	
80	40	3,3	51	3,6	64	3,9	71	4	78	4,2	86	4,3	94	4,5	111	4,8
90	45		58		72		80		88		97		105		124	

### Limite

Medidas (cm)	100		120		140		160		180		200	
	Peso (Kg)	Espesor (cm)	Peso (Kg)	Espesor (cm)	Peso (Kg)	Espesor (cm)	Peso (Kg)	Espesor (cm)	Peso (Kg)	Espesor (cm)	Peso (Kg)	Espesor (cm)
70	28		36		45		55		66		79	
80	32		41		52		64		76		91	
90	36	2,7	47	3	59	3,3	72	3,5	87	3,8	102	4,1
100	40		52		66		80		97		114	

### Trace

Medidas (cm)	100		120		140		160		180		200	
	Peso (Kg)	Espesor (cm)	Peso (Kg)	Espesor (cm)	Peso (Kg)	Espesor (cm)	Peso (Kg)	Espesor (cm)	Peso (Kg)	Espesor (cm)	Peso (Kg)	Espesor (cm)
70	26		32		37		43		48		54	
80	30	2,4	36	2,4	43	2,4	49	2,4	55	2,4	61	2,4
90	34	2,5	42	2,5	49	2,5	56	2,5	63	2,5	70	2,5
100	41	2,7	49	2,7	57	2,7	66	2,7	74	2,7	83	2,7

## pesos y espesores

### Silex Titan

Medidas (cm)	80		90		100		110		120		130		140	
	Peso (Kg)	Espesor (cm)	Peso (Kg)	Espesor (cm)	Peso (Kg)	Espesor (cm)	Peso (Kg)	Espesor (cm)	Peso (Kg)	Espesor (cm)	Peso (Kg)	Espesor (cm)	Peso (Kg)	Espesor (cm)
70	-	-	20	-	22	-	25	-	27	-	29	-	31	-
75	-	-	-	-	24	-	-	-	29	-	-	-	-	-
80	20	-	-	-	26	-	28	-	31	-	33	-	36	-
90	-	2,3	26	2,3	29	2,3	32	2,3	35	2,3	38	2,3	41	2,3
100	-	-	-	-	32	-	-	-	39	-	-	-	-	-
110	-	-	-	-	-	-	39	-	-	-	-	-	-	-
120	-	-	-	-	-	-	-	-	47	-	-	-	-	-

Medidas (cm)	150		160		170		180		190		203	
	Peso (Kg)	Espesor (cm)	Peso (Kg)	Espesor (cm)	Peso (Kg)	Espesor (cm)	Peso (Kg)	Espesor (cm)	Peso (Kg)	Espesor (cm)	Peso (Kg)	Espesor (cm)
70	34	-	36	-	38	-	41	-	43	-	46	-
75	36	-	-	-	-	-	44	-	-	-	49	-
80	39	2,3	41	2,3	44	2,3	46	2,3	49	2,3	52	2,3
90	44	-	47	-	49	-	52	-	55	-	59	-
100	48	-	-	-	-	-	58	-	-	-	66	-
110	53	-	-	-	-	-	64	-	-	-	-	-

### Silex

Medidas (cm)	80		90		100		110		120		130		140	
	Peso (Kg)	Espesor (cm)	Peso (Kg)	Espesor (cm)	Peso (Kg)	Espesor (cm)	Peso (Kg)	Espesor (cm)	Peso (Kg)	Espesor (cm)	Peso (Kg)	Espesor (cm)	Peso (Kg)	Espesor (cm)
70	-	-	28	-	31	-	36	-	38	-	42	-	47	-
75	-	-	-	-	33	-	-	-	42	-	-	-	-	-
80	28	-	-	-	35	-	43	-	46	-	50	-	54	-
90	-	3±0,2	39	3±0,2	43	3±0,2	-	3±0,2	51	3±0,2	55	3±0,2	60	3±0,2
100	-	-	-	-	48	-	-	-	55	-	-	-	-	-
110	-	-	-	-	-	-	56	-	-	-	-	-	-	-
120	-	-	-	-	-	-	-	-	65	-	-	-	-	-

Medidas (cm)	150		160		170		180		190		203	
	Peso (Kg)	Espesor (cm)	Peso (Kg)	Espesor (cm)	Peso (Kg)	Espesor (cm)	Peso (Kg)	Espesor (cm)	Peso (Kg)	Espesor (cm)	Peso (Kg)	Espesor (cm)
70	48	-	54	-	57	-	60	-	67	-	74	-
75	53	-	-	-	-	-	65	-	-	-	85	-
80	56	3±0,2	61	3±0,2	74	3±0,2	67	3±0,2	77	3±0,2	87	3±0,2
90	67	-	78	-	85	-	87	-	92	-	98	-
100	74	-	-	-	-	-	95	-	-	-	114	-
110	79	-	-	-	-	-	105	-	-	-	-	-

Medidas (cm)		150		160		170	
		Peso (Kg)	Espesor (cm)	Peso (Kg)	Espesor (cm)	Peso (Kg)	Espesor (cm)
80	Angular	27	-	-	-	-	-
90	Angular	-	3±0,2	33	3±0,2	-	3±0,2
100	Angular	-	-	-	-	42	-
100	Pentagonal	-	-	-	-	40	3±0,2

## pesos y espesores

### Silex Enmarcado

Medidas (cm)	80		90		100		120		140		150		160		170	
	Peso (Kg)	Espesor (cm)	Peso (Kg)	Espesor (cm)	Peso (Kg)	Espesor (cm)	Peso (Kg)	Espesor (cm)	Peso (Kg)	Espesor (cm)	Peso (Kg)	Espesor (cm)	Peso (Kg)	Espesor (cm)	Peso (Kg)	Espesor (cm)
<b>Rectangular</b>																
70	-	-	31	-	-	-	-	-	-	-	-	-	-	-	-	-
75	-	-	-	-	39	-	-	-	52	-	56	-	52	-	67	-
80	32	4±0,1	-	4±0,1	-	4±0,1	42	4±0,1	-	4±0,1	-	4±0,1	-	4±0,1	75	4±0,1
90	-	-	39	-	-	-	-	-	64	-	70	-	76	-	76	-
100	-	-	-	-	51	-	-	-	-	-	-	-	-	-	-	-
<b>Angular</b>																
90 (R-504)	-	-	35	4±0,1	-	-	-	-	-	-	-	-	-	-	-	-
<b>Semienmarcado angular</b>																
90	-	-	-	-	-	-	45	4±0,1	-	-	-	-	-	-	-	-

### Silex Plus

Medidas (cm)	100		120		140		150		160		180		200	
	Peso (Kg)	Espesor (cm)	Peso (Kg)	Espesor (cm)	Peso (Kg)	Espesor (cm)	Peso (Kg)	Espesor (cm)	Peso (Kg)	Espesor (cm)	Peso (Kg)	Espesor (cm)	Peso (Kg)	Espesor (cm)
70	30	-	38	-	45	-	50	-	50	-	60	-	72	-
80	35	2,8	44	3	52	3	57	3,2	57	2,9	69	3,2	83	3,5
90	39	-	50	-	58	-	65	-	64	-	78	-	93	-
100	44	-	55	-	64	-	72	-	71	-	87	-	104	-

### Privilege

Medidas (cm)	100		120		140		160		100		200	
	Peso (Kg)	Espesor (cm)	Peso (Kg)	Espesor (cm)	Peso (Kg)	Espesor (cm)	Peso (Kg)	Espesor (cm)	Peso (Kg)	Espesor (cm)	Peso (Kg)	Espesor (cm)
70	27	-	31	-	33	-	35	-	41	-	54	-
75	35	-	39	-	40	-	43	-	49	-	58	-
80	40	2,5	44	2,5	47	2,5	50	2,5	54	2,5	60	2,5
90	43	-	45	-	50	-	54	-	60	-	65	-
100	47	-	50	-	55	-	60	-	65	-	70	-
110	-	-	54	-	61	-	66	-	71	-	76	-

### Essential

Medidas (cm)	80		90		100		110		120		130		140	
	Peso (Kg)	Espesor (cm)	Peso (Kg)	Espesor (cm)	Peso (Kg)	Espesor (cm)	Peso (Kg)	Espesor (cm)	Peso (Kg)	Espesor (cm)	Peso (Kg)	Espesor (cm)	Peso (Kg)	Espesor (cm)
70	-	-	22	-	24	-	24	-	29	-	29	-	35	-
80	22	2,2	-	2,2	28	2,2	28	2,2	34	2,2	34	2,3	41	2,3
90	-	-	28	-	31	-	31	-	38	-	38	-	46	-
100	-	-	-	-	35	-	35	-	42	-	45	-	51	-

Medidas (cm)	150		160		170		180		190		200	
	Peso (Kg)	Espesor (cm)	Peso (Kg)	Espesor (cm)	Peso (Kg)	Espesor (cm)	Peso (Kg)	Espesor (cm)	Peso (Kg)	Espesor (cm)	Peso (Kg)	Espesor (cm)
70	35	-	42	-	42	-	48	-	48	-	57	-
80	41	2,5	49	2,5	49	2,5	55	2,5	55	2,7	66	2,7
90	46	-	55	-	55	-	62	-	62	-	74	-
100	55	-	62	-	63	-	70	-	71	-	83	-

## sifones

Todos los sifones han sido diseñados y fabricados atendiendo a las más altas cotas de calidad y bajo la norma EN-274 (salvo que se especifique lo contrario). La mayoría de los modelos de sifones son autolimpiables y en todos los casos existe la posibilidad de eliminar el efecto sifón. Todos los sifones tienen un diámetro de salida para tubería de 40, aunque disponemos de adaptadores para otros diámetros diferentes. Según el modelo del plato, Fiora envía un sifón indicado como estándar en la información relativa a cada plato, no obstante se puede solicitar otro de entre las diferentes variantes que tiene cada modelo.

La siguiente tabla recoge las características de todos los sifones disponibles:

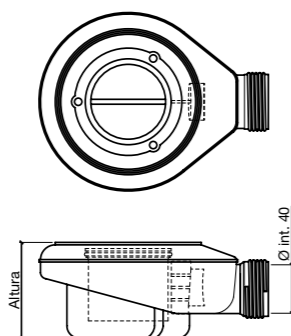

	Altura (cm)	Diámetro salida (cm)	Evacuación (l/s)	Norma	Colección											
					Massimo	Elax Classic System	Elax Tea System	Sfera	Kou	Limite	Trace	Silex Titan	Silex	Silex Plus	Privilege	Essential
Sifón Horizontal *	7,8	4	0,6	EN-274				●	●			●	●	●		●
Sifón Vertical *	11,2	4	0,6	EN-274				●	●			●	●	●		●
Sifón Reducido *	6	4	0,5	EN-274				●	●			●	●	●		●
Sifón Plus *	9	4	0,85	EN-274				●	●			●	●	●		●
Sifón D52 Horizontal *	7,8	4	0,61	EN-274			●								●	
Sifón D52 Vertical *	10,8	4	0,53	EN-274			●								●	
Sifón R-Line	6,6	4	0,55	EN-274	●					●	●					
Sifón Elax *	8,2	4	0,6	EN-274		●										
Sifón Essential *	8,2	4	0,6	EN-274												●

\* Sifones Viega

## sep system

Más información y precios en pág. 279

El soporte extensible Fiora® (modelo de utilidad N° 201130757) ha sido diseñado y calculado para facilitar el montaje de cualquier plato de ducha de manera rápida y segura sin obra, evitando los problemas derivados de la utilización de morteros y similares, facilitando la instalación y asegurando una perfecta estabilidad y estanqueidad del conjunto.

Hemos diseñado el producto para que este se adecue a cualquier medida de plato con anchos que pueden ir desde 70 cm hasta 100 cm y largos desde 70 cm hasta 201 cm; además el concepto de diseño modular utilizado para sus patas permite la colocación del plato de ducha desde una altura mínima de 7,3 cm hasta una máxima de 19,6 cm, asegurando una correcta firmeza de todo el conjunto.

El soporte se compone de un armazón realizado en acero con perfiles especiales autoencajables y es sometido a un tratamiento contra la corrosión antes de ser lacado con una pintura especial al horno.



Estructura completamente cerrada



Estructura completamente abierta



Incorpora un número de patas que permite sostener el conjunto persona-plato-soporte, asegurando un apoyo perfecto en todo el área del plato y no sólo el perímetro de éste, evitando, de este modo, posibles deformaciones futuras que pudieran desembocar en la rotura del plato o en la pérdida de estanqueidad de la instalación. Las patas se colocan en el soporte y se amarran al mismo mediante un doble sistema de tuerca y contratuerca, que consiste en una varilla roscada sobre la que finalmente se roscará el conjunto nivelador de altura.

El soporte incluye un solo juego de patas, que permite regular a las alturas más comunes (7,5-9 cm) para mayores alturas deben pedirse tantos juegos de patas como sean necesarios.

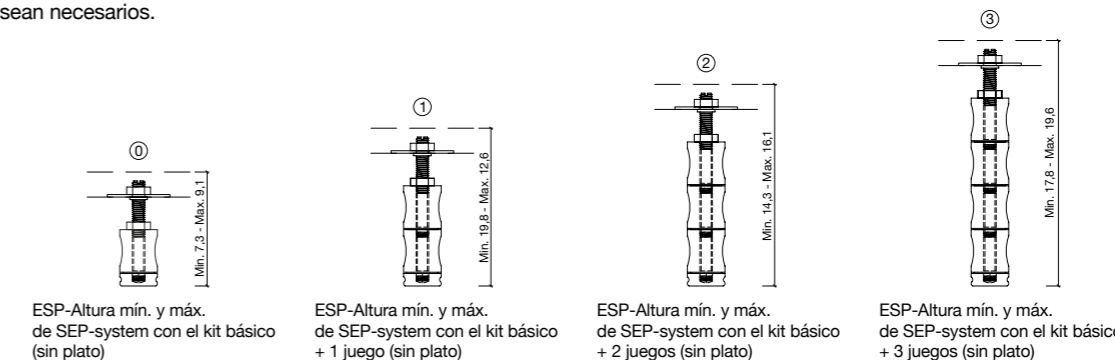

Por último, el soporte lleva adherido a su contorno un perfil técnico de caucho celular con EPDM como elastómero base, con excelentes propiedades a la estanqueidad y al aislamiento térmico con una baja deformación remanente.

Este perfil que va adherido al perfil de la estructura realiza una doble función, ya que por un lado aísla acústicamente la estructura del contorno que la rodea (paredes fundamentalmente) y además realiza un segundo sellado en las zonas más críticas, que son siempre las esquinas, que minimice el riesgo de fugas. El sistema se completa con una cinta de butilo autoadhesiva a una cara con la otra cara recubierta de papel kraft absorbente, que se adhiere tanto a paredes, como al soporte, y sobre la que se coloca posteriormente el plato de ducha.



Rollo de cinta de butilo autoadhesiva

## faldón

Para todos aquellos casos en los que por necesidades técnicas o simplemente por estética se tenga o quiera instalar el plato sobreelevado con respecto al suelo es posible solicitar faldones.

Estos faldones, consiguen darle ese toque de distinción, mejorando el aspecto de su cuarto de baño.

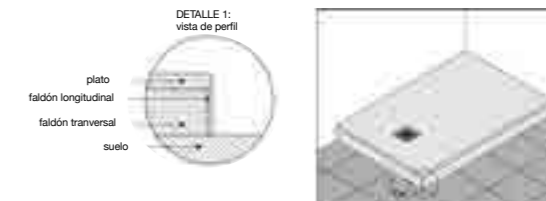

Se trata de una estructura de madera en la que por aquellos lados donde va a ser visible la estructura se coloca un faldón de Silexpol®. El faldón se presenta en tres texturas (pizarra, liso y lastra) que mantienen la estética del plato por los laterales visibles.

La altura estándar del faldón de sobreelevación es de 9 cm.

También es posible solicitar faldones para ser colocados en un montaje con nuestros SEP-SYSTEM. Su instalación quedará como se aprecia en la siguiente figura:

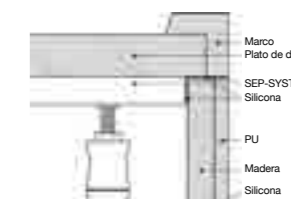

## banda de impermeabilización

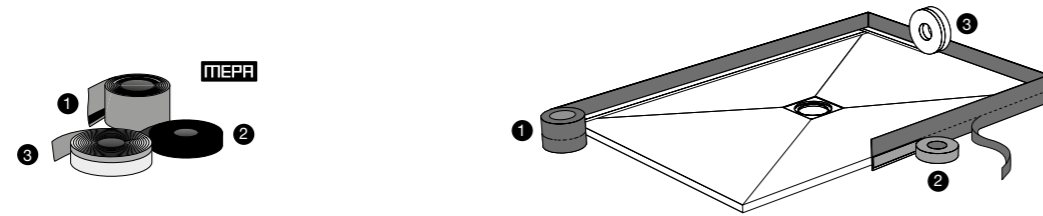

La banda de impermeabilización MEPA Aquaproof Tipo 2 es necesaria para las instalaciones de nuestros platos de ducha conforme a la normativa de sellado DIN 18534, y de aislamiento acústico (DIN 4109, VDI 4100, SIA 181 y ÖNorm 8115-2), de obligatorio cumplimiento en algunos mercados y especial relevancia para instaladores, arquitectos y diseñadores. Actúa como una segunda barrera estanca de seguridad tras la junta de silicona y nuestros paneles SKIN o baldosas cerámicas.

Para garantizar una estanqueidad completa en el conjunto de la ducha, debe completarse el uso de la banda de impermeabilización de MEPA con la instalación en las paredes de la correspondiente membrana impermeable o producto sellante, así como con nuestra caja de desagüe (CAJAIMP) para contener el sifón.

El sistema de impermeabilización se compone de una banda de butilo (1) para instalar alrededor de nuestros platos de ducha, flexible y autoadhesiva y que permite el ajuste perfecto también en las esquinas. La parte superior de la banda está cubierta de una zona textil compatible con productos sellantes o adhesivos (MASI / cemento cola) para la instalación del revestimiento (Paneles SKIN / Cerámica). El conjunto se completa con una cinta acústicamente aislante (2) para instalar también perimetralmente y que completa la necesaria junta de dilatación en la instalación (0,2cm). También se incluye una tercera cinta (3) para separar los paneles SKIN o baldosas cerámicas del plato de ducha en el revestimiento de las paredes. Se suministra el producto en formato de 10m, que permite el mejor aprovechamiento y utilización según el tamaño del plato de ducha y configuración o tipo de instalación. La cinta es compatible con las esquinas 3D (L y T) de MEPA para instalaciones del plato de ducha a nivel. Es necesario seguir las instrucciones de instalación del fabricante, incluidas en el folleto.

Video de montaje:  
Cinta de sellado  
para ducha  
MEPA Aquaproof  
(en alemán)



Video de montaje:  
Detalle de esquinas  
MEPA Aquaproof  
(en alemán)



Video de montaje 3D:  
Cinta de sellado  
para ducha  
MEPA Aquaproof  
(en alemán)



## caja de desagüe

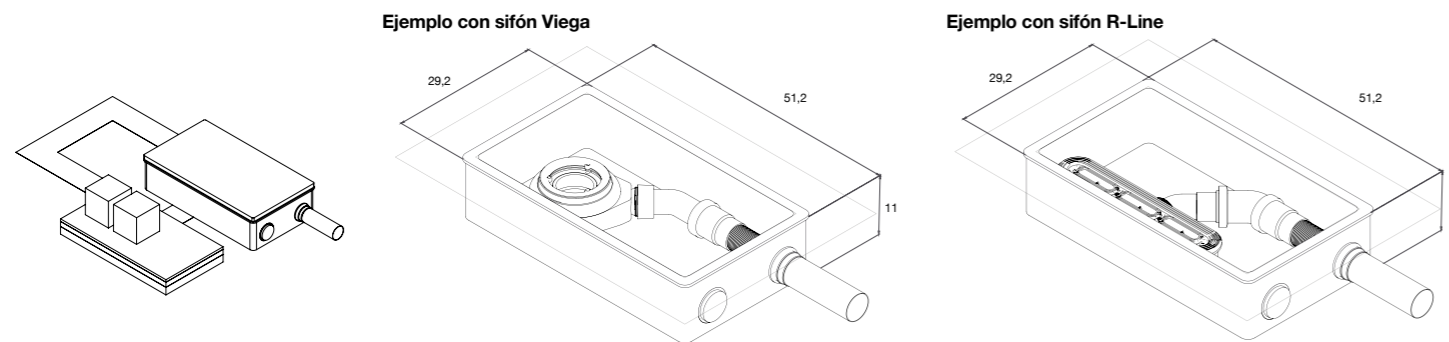

La caja de desagüe es necesaria para las instalaciones de nuestros platos de ducha conforme a la normativa de sellado DIN 18534 / ÖNorm, de obligatorio cumplimiento en algunos mercados y de especial relevancia para instaladores, arquitectos y diseñadores.

Para garantizar una estanqueidad completa en el conjunto de la ducha, debe completarse con el uso de la banda de impermeabilización en nuestro plato de ducha (BANDAIMP), y con la correspondiente membrana impermeable o producto sellante en las paredes antes de la instalación de nuestros paneles SKIN o revestimiento cerámico.

La caja de desagüe actúa como una doble barrera estanca en el caso de posibles fugas en el sifón evitando posibles daños, lo que es fundamental especialmente en edificios antiguos o con estructuras de madera.

La caja debe empotrarse a nivel en la solera conforme a las instrucciones de instalación, haciéndola coincidir con la posición exacta del sifón, para lo que es necesario medir todo correctamente, seleccionar el agujero de salida de la tubería adecuado según nuestra instalación, y cegar el otro correctamente con la junta tórica y el tapón suministrado conforme a las instrucciones de montaje.

La caja de desagüe permite la instalación de cualquier tipo de sifón (VIEGA / R-LINE) **excepto los modelos de sifón vertical SE\_SIFONV, sifón D-52 vertical SESIFON52V o platos Elax**, y su regulación en altura, mediante el codo flexible suministrado. Es necesario comprobar el correcto funcionamiento de la instalación con el sifón antes de continuar. Tras la comprobación, se debe recoger la banda de impermeabilización perimetral de la caja y usar la tapa suministrada para proteger la caja e instalación del sifón al fijar la caja. Una vez instalada, puede retirarse el film protector de la banda de impermeabilización y adherirla a la solera. Una vez fijada la caja e instalado el sifón, y antes de la instalación del plato de ducha, es necesaria la introducción en la caja de desagüe de uno o los dos bloques de apoyo suministrados para garantizar un soporte adecuado al plato de ducha en la zona del desagüe. No hacerlo invalidaría la garantía de Fiora.

Para la instalación del plato de ducha, debe completarse el sellado con el plato de ducha mediante la aplicación de un hilo continuo de MASI en la banda de impermeabilización perimetral suministrada con la caja para garantizar la estanqueidad con el plato de ducha. El plato de ducha se habrá preparado anteriormente con la banda de impermeabilización (BANDAIMP) acorde a las instrucciones de instalación correspondientes y debe también adherirse con MASI a la solera.

## adaptadores

**Adaptador Pulgadas**  
Existe la posibilidad de enviar el adaptador pulgadas de Ø4 cm a Ø1 1/2".

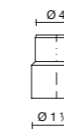

**Codo 45°**  
Existe la posibilidad de enviar el codo a 45°.

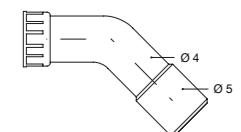

## corte de platos

Todos los platos de Fiora®, a excepción de los modelos enmarcados, Essential, Elax, Massimo y Kou, pueden suministrarse cortados a medida hasta máximos de 100 cm (110 cm según modelos) de anchura y 200 cm de longitud.

SI EL CLIENTE LO DESEA TAMBIÉN ES POSIBLE ENVIAR EL PLATO SIN CORTAR, Y HACERLO ÉL MISMO, TENIENDO EN CUENTA QUE PARA ELLO SÓLO NECESITA UNA HERRAMIENTA CON SIERRA ESPECÍFICA PARA CORTAR PIEDRA O CON DISCO DE DIAMANTE.

Cualquier alteración de medida o forma en el plato tiene un incremento sobre el precio del plato (consulte los precios de esta tarifa).

A la hora de realizar un pedido de un plato especial es necesario tener en cuenta:

- Indicar la longitud final en cm (si se desea cortar en longitud). En estos casos se deberá indicar si el plato es izquierdo o derecho, dependiendo de dónde se quiere realizar el corte (los cortes es aconsejable realizarlos en las caras que posteriormente irán solapadas a la pared y lo más alejado de las rejillas).
- Indicar la anchura final en cm (si se desea cortar en anchura).
- Dibujar croquis con la forma y dimensiones, si el plato presenta chaflanes, columnas, u otras formas que hacen que éste pierda la condición de paralelogramo.
- Los cortes se realizarán en un sólo lado, a menos que se indique lo contrario.

También pueden ser enviadas plantillas a escala real del cliente, para adaptar el plato a la forma de la plantilla.

Los cortes son sellados y pintados en el mismo color del plato, pero la zona cortada pierde la textura, por lo que se aconseja colocar los lados cortados contra la pared.



Los platos Trace, Limite y Sfera no se pueden cortar por el lado del desagüe. Los cortes son sellados y pintados en el mismo color del plato, pero la zona cortada pierde la textura, por lo que se aconseja colocar los lados cortados contra la pared.



Para cortes en esquina próximos al desagüe, la distancia mínima que se debe dejar desde la rejilla a la arista más próxima es de 25 cm, además, la esquina de todos estos cortes siempre tiene que quedar acabada con un pequeño radio, tal y como se muestra en la siguiente imagen para asegurar la durabilidad del plato de ducha.



## mobiliario de baño, consolas y lavabos

Descripción	Ref.	PVP
Sifón muebles	3405A1	5€
Válvula muebles de seguridad	SIFONS	40€
Válvula clic-clac redonda cromo con logotipo	34005A3470	20€
Válvula clic-clac redonda blanco con logotipo	34005A3471	40€
Válvula clic-clac redonda blanco Solid con logotipo	34005A3472	20€
Válvula clic-clac redonda color Fiore	34005A3473	40€
Válvula clic-clac redonda color texturado Fiore	34005A3473	45€
Válvula clic-clac redonda Blanco Mineral	34005A3474	40€
Válvula clic-clac redonda color RAL/NCS	34005A3473	50€
Bandeja cajón en "U"	3403A2433	10€
Colores especiales RAL / NCS	-	20%
Colores especiales texturado	-	10%
Colores especiales metalizados	-	10%
Medidas especiales	-	20%
Balda interior de cristal ahumado	-	11€
Escuadra 40 cm para consola	USEMP	35€
Regleta de aluminio	COPETE_J	0,22€/cm
Regleta de ajuste muebles	REGLETA	20€
Siclean limpiador profundo	SICLEAN1	6€
Kit de reparación	KIT_REP	S/C
Bandeja (Sen)	SBANDEJA24	27€
Bandeja (Sen)	SBANDEJA38	27€
Bandeja porta objetos (Synergy)	YBANDEJA	11€

## sifones

Sifón de diseño (para consolas): En aquellos casos en los que el sifón vaya a estar colocado en un lugar visto, como es el caso de las consolas, Fiore dispone de otros modelos de sifones de diseño fabricados completamente en latón cromado. Existen dos modelos, uno de sección circular (sifón tubular) y otro de sección cuadrangular (sifón cuadrado), como puede verse a continuación:

### SIFÓN SECCIÓN CIRCULAR CROMO BRILLO

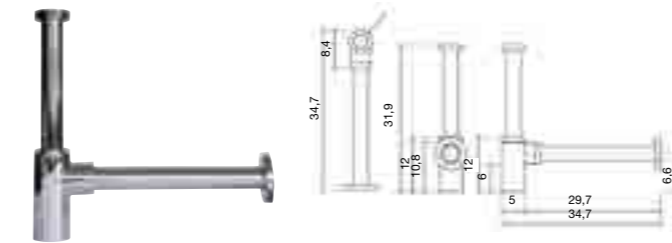

Referencia

PVP

Sifón sección circular

SIFONC

55€

### SIFÓN SECCIÓN CUADRANGULAR CROMO BRILLO

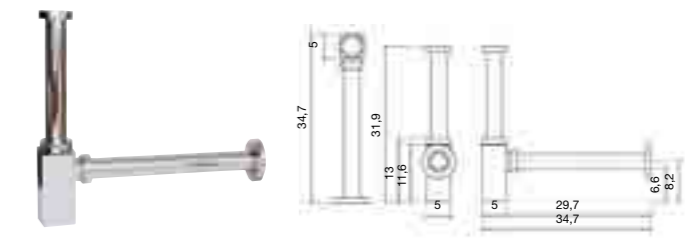

Referencia

PVP

Sifón sección cuadrangular

SIFONT

45€

### SIFÓN NEGRO + VÁLVULA NEGRA

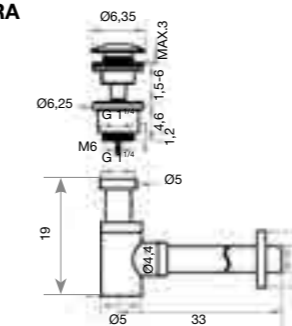

Referencia

PVP

Sifón negro + válvula negra

3405A4

65€

No se venden por separado

### GRIFO EMPOTRADO ICON

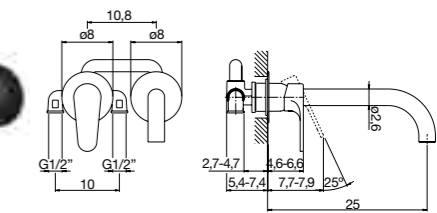

### VÁLVULAS CLIC-CLAC REDONDAS

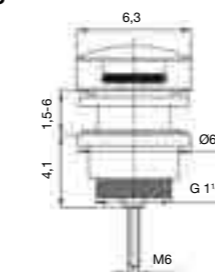

Referencia

PVP

Cromo con logotipo

34005A3470

20€

Blanco con logotipo

34005A3471

40€

Blanco-Solid con logotipo

34005A3472

20€

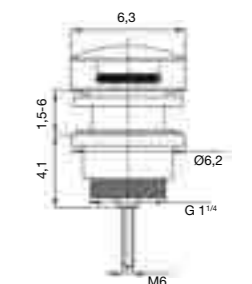

Referencia

PVP

Color Fiore

34005A3473

40€

Color texturado

34005A3473

45€

Color RAL

34005A3473

50€

Blanco Mineral

34005A3474

40€

## mobiliario de baño

Los artículos correspondientes a las series de muebles se sirven completamente montados y listos para ser colocados en el espacio donde vayan a ser ubicados. Nuestros artículos se sirven debidamente embalados, identificados y protegidos con embalaje de alta resistencia que asegure una recepción de los mismos sin ningún tipo de incidencia. Junto con los artículos se adjunta:

- Instrucciones gráficas de montaje en diversos idiomas.
- Certificado de garantía y declaración CE (cuando aplica)
- Kits de montaje específicos para cada artículo.
- Sifón (sólo con lavabos sobremesa o encimeras y consolas integradas, y bajoplano).
- Válvula clic-clac de desagüe (sólo con lavabos sobremesa o encimeras y consolas integradas, y bajoplano).

### ESPECIFICACIONES TÉCNICAS

Convertir el cuarto de baño en un área que invite al descanso y la relajación, aportando un toque distintivo de diseño siempre es el objetivo de los productos Fiora®.

Todos los artículos de las series correspondientes a mobiliario de baño Fiora® están fabricados a partir de componentes de la más alta calidad, escogidos y probados, para soportar el uso cotidiano de los mismos y los ambientes que se generan en los cuartos de baño. Una adecuada selección de los mismos, un control de calidad eficiente y unos procesos de fabricación debidamente automatizados nos permiten garantizar todos ellos ampliamente (ver el apartado CONDICIONES GENERALES DE NUESTRA GARANTÍA).

A continuación se detallan características de los componentes utilizados para la fabricación de mobiliario:

**Frentes de muebles:** El sistema de fabricación está patentado por Fiora (Patente de inv. N° 9000560/0). Este tipo de componentes son fabricdos a partir de poliuretano (PU) de alta densidad (500 Kg/m<sup>3</sup>) (RIM Reaction Injection Molding), material de excelentes propiedades aislantes y con mínima o nula capacidad de absorción. Debido a su ligereza y su alta resistencia, se convierte en el material más indicado para esta aplicación. Posteriormente son lacados utilizando para ello lacas, también en base poliuretano.

**Estructura:** La estructura del mueble está hecha de tablero de alta densidad (800 Kg. / m<sup>3</sup>) fabricado bajo los estándares de las normas EN 120, UNE-EN 622 y UNE-EN 13986; se trata entonces de un tablero elaborado con fibras de madera (que previamente se han desfibrado y eliminado la lignina que poseían) aglutinadas con resinas sintéticas mediante fuerte presión y calor, en seco, hasta alcanzar una densidad media. Las caras exteriores y los cantos están sellados con una imprimación antihumedad y con laca en base de poliuretano, mientras que por la parte interior están recubiertos de melanina de diseño personalizado. Sus propiedades de absorción son nulas, de ahí la garantía en el uso de este tipo de materia prima.

**Regletas:** Todos los lavabos y encimeras integradas van acompañados de unas regletas de aluminio. Estos son los elementos que se colocan entre la pared y el lavabo o encimera integrada para evitar que el agua pase entre la pared y el lavabo o encimera integrada.

**Espejos:** Los espejos montan lunas de primera calidad de 0,4cm de grosor, a las cuales se les aplica un tratamiento especial, realizado en nuestras instalaciones, por el cual se sella el corte mediante un barniz especial para evitar la corrosión de la plata debido a la humedad y por tanto, la probabilidad de que aparezcan manchas.

**Estantes:** Los estantes son de dos tipos: tablero de similares propiedades a las descritas anteriormente recubiertos de melamina y PVC en color Fumé o bien de cristal transparente de 0,8cm con canto pulido, dependiendo del modelo de mueble.

**Cajones:** Los cajones se fabrican a partir de una estructura metálica de acero galvanizado y lacado y están montados sobre guías también de acero galvanizado tipo “quadro”. Disponen de cierre amortiguado por gas y son fácilmente desmontables, tanto el cajón completo como solamente el frontal. Además, disponen de sistema de regulación de altura (ver instrucciones).

**Puertas:** Las puertas están dotadas de bisagras de acero niquelado de alta calidad, con sistema de frenado incorporado en muchos casos, y acoplamiento rápido que permiten una regulación múltiple, los cuales han sido probados para soportar miles de ciclos de apertura y cierre.

**Zócalos:** construidos en tablero lacado.

**Partes eléctricas:** Los montajes eléctricos de nuestros espejos son de Clase II según la normativa “CE” con un grado de protección IP44. Los espejos suministrados con equipo eléctrico están provistos de toma de corriente para ser conectada a la toma existente en el cuarto de baño.

## pedidos artículos especiales

Para aquellos artículos/composiciones cuyas medidas sean superiores a las presentes en la siguiente tarifa, puede realizar una conjunción de dos elementos o bien solicitar información a nuestro Departamento Comercial.

El precio para un artículo de medidas especiales será siempre el precio del artículo de la medida superior a cortar más un 20% en el caso de los anchos y de un 10% en el caso de profundidades del precio del artículo a cortar.

En caso de solicitar varios trabajos, habrá que sumar los recargos porcentuales previstos en cada caso sobre el precio del artículo de medida superior.

Nuestro Departamento Comercial queda a su completa disposición para ofrecerle información más detallada.

### PETICIÓN DE REGLETAS LATERALES

Cuando vaya a ser proyectada una composición se debe tener en cuenta si la composición va colocada contra una pared. En este caso, es decir, cuando el mueble vaya a ser instalado adosado a una pared, es aconsejable incorporar una regleta de compensación en el caso de columnas de puerta para permitir la correcta apertura de las puertas. En este caso, para realizar la encimera correspondiente será necesario considerar la longitud total incluyendo la regleta de compensación y comprobar que el ángulo entre la pared de fondo y el lateral sea de 90°. Las paredes están a escuadra si la diagonal medida a 100cm. en cada lado es de 141,4cm. Si las dos paredes no están a escuadra será necesario indicar el ángulo real a la hora de realizar el pedido.

## paneles

Con el fin de mejorar el aspecto final de su estancia Fiora suministra paneles en una extensa gama de colores y en múltiples texturas. Los paneles Skin-Panels están fabricados en Silexpol®, tienen un espesor de 0,6 cm y una altura máxima de 240 cm. Son entregados cortados a las medidas deseadas y se fabrican pensando en facilitar el montaje. Los paneles verticales pueden ser instalados no sólo en cuartos de baño sino también en otras estancias como dormitorios o salones. Todos los paneles son enviados en un embalaje de alta resistencia que asegure recepcionarlos sin ningún tipo de daño. Los paneles de grandes dimensiones se envían en una caja de cartón compuesta por un marco perimetral de contrachapado de madera y dos tapas de cartón, una de ellas va atornillada para facilitar la apertura en el destino. Para los paneles de medidas pequeñas se utiliza una caja sencilla de cartón doble.

Con cada panel se envían los siguientes elementos:

- Instrucciones gráficas de montaje.
- Certificado de garantía y declaración de prestaciones (CE).
- Chaveta de unión.

Esta serie complementa tanto a las colecciones de platos, como a las de muebles y radiadores. Además de poder ser colocados como alicatado de otras estancias del hogar.

### PROCEDIMIENTO PARA PEDIR PANELES

Para solicitar los paneles a Fiora es necesario indicar en el pedido los datos que se muestran a continuación. Es aconsejable adjuntar croquis.

- Posición de los paneles.
- Textura y color de los mismos.
- Dimensiones (ancho y alto) de las piezas y zona a panelar: ver los ejemplos siguientes, donde L es la longitud total del plato o la distancia máxima que se quiere panelar y A es la anchura del plato o bien la anchura máxima.

Es importante tener en cuenta que los paneles irán montados sobre el plato, por lo que la altura del panel será desde la superficie del plato.

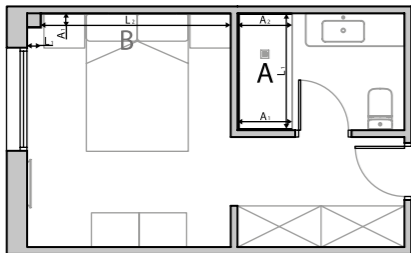

#### • EJEMPLO A, CUARTO DE BAÑO - BOX FIORA

- A1= 80 cm - 1 panel de 80-0,6=79,4 cm L1 = 170 cm - 2 paneles de 85 cm
- A2= 80 cm - 1 panel de 80-0,66=79,4cm

#### • EJEMPLO B, OTRAS ESTANCIAS, DORMITORIO

- L1 = 20 cm - 1 panel de 20+0,6=20,6 cm A1= 20 cm - 1 panel de 20-0,6=19,4 cm
- L2 = 280 cm - 2 paneles de 100 cm y 1 panel de 80 cm

### PANELES EN PLATOS DE DUCHA (BOX FIORA)

Únicamente es necesario indicar las dimensiones a cubrir con los paneles. No hay que tener en cuenta el solape de los mismos a la hora de indicar la anchura de cada panel; Fiora tiene en cuenta este punto en su fabricación.

Por lo tanto, para el ejemplo A, si se trata de un plato de 170 x 80 cm, se indicarán las medidas:

- L1= 170 cm
- A1 y A2 = 80 cm

Como hemos dicho, Fiora se encarga de tener en cuenta la variación de anchura de los paneles debido al solape de ellos consecuencia del espesor. Por ello, a pesar de haber solicitado una L = 120 cm y A = 80 cm, los paneles no llegarán de esa medida, sino que llegarán:

- Panel 1 = 79,4 cm (80-0,6) - Panel 2 = 85 cm - Panel 3 = 85 cm - Panel 4 = 79,4 cm (80-0,6)

### PANELES EN OTRAS ESTANCIAS

Únicamente es necesario indicar las dimensiones a cubrir con los paneles. No hay que tener en cuenta el solape de los mismos a la hora de indicar la anchura de cada panel; Fiora tiene en cuenta este punto en su fabricación.

Por lo tanto, para el ejemplo B (imagen anterior) se indicarán las medidas de la pared y de las posibles columnas o resaltes, que en este caso serían:

- L1= 20 cm - A1 = 20 cm - L2 = 280 cm

A la hora de fabricarlos, Fiora tiene en cuenta la variación de anchura de los paneles debido al solape de los mismos como consecuencia de su espesor.

En el ejemplo B los paneles llegarán de las siguientes medidas:

- Panel 1 = 20,6 cm (20+0,6) - Panel 2 = 19,4 cm (20-0,6) - Panel 3 = 100 cm - Panel 4 = 100 cm - Panel 5 = 80 cm

### PEGADO Y SELLADO DE SKIN PANELS

El pegado y/o sellado de los distintos elementos se realizará utilizando un sellante de tipo silicona.

Para obtener mejores resultados Fiora dispone de siliconas de pegado y sellado de alta calidad en los mismos colores estándar del catálogo.

### MARCADOS CE

• Toda la gama de paneles de alicatar SKIN PANELS poseen el marcado CE de acuerdo al reglamento europeo 305/2011 de Productos de Construcción y a la norma UNE EN 15102:2008+A1:2012.

Medidas paneles (cm)	72x240	75x240	80x240	90x240	100x240
Peso (Kg)	18	19	20	23	25

## radiadores

Todos los radiadores de Fiora® son embalados individualmente y enviados en embalaje de alta resistencia que asegure una recepción de los mismos sin ningún tipo de incidencia. El embalaje es una caja de cartón de alta resistencia con un marco perimetral de contrachapado de madera, realizada acorde a las dimensiones de cada radiador y con una tapa atornillada para facilitar su apertura en destino.

Con cada radiador se envían los siguientes elementos:

- Instrucciones gráficas de montaje.
- Certificado de garantía y declaración de prestaciones.
- Elementos de sujeción.

### ELECCIÓN DE RADIADOR

La elección del tamaño del radiador, aparte de razones estéticas, obedece fundamentalmente a la potencia calórica del mismo, la cual depende del lugar de colocación y de factores como el tipo de construcción, la orientación y situación geográfica, etc. Los proyectistas conocen cual es la potencia calórica necesaria para calentar cada recinto y, por lo tanto, el radiador que se necesita.

En cada país existe un reglamento técnico de la construcción, el cual determina cuales son las necesidades térmicas que dan como resultado la elección del tamaño y el numero de radiadores.

Consulte esta información a la hora de determinar los watsios necesarios que necesita para calentar el recinto donde vaya a instalar nuestros radiadores Celsius.

A continuación, se muestra una tabla a modo de ejemplo (válida únicamente para España), que permite calcular de forma rápida la potencia necesaria y por lo tanto el tamaño y el número de radiadores a instalar. Esta información es únicamente una ayuda, y en ningún caso sustituye la normativa vigente, por lo que Fiora no se responsabiliza de una incorrecta selección. Ubique el lugar donde quiera instalar su radiador en alguno de los campos que aparecen en la misma, dependiendo de como sea su vivienda y hacia donde se encuentre orientada; el valor que aparece son los watsios por metro cuadrado necesarios, por lo que multiplicando ese valor por la superficie del recinto, podrá determinar los watsios totales necesarios y por lo tanto, el tamaño del radiador.

Vivienda con aislamiento térmico	Orientación Sur				Orientación Norte			
	Entrepisos	Primer piso	Último piso	-	Entrepisos	Primer piso	Último piso	-
Piso en zona urbana	-	-	-	-	-	-	-	-
Vivienda unifamiliar en zona rural	-	Entrepisos	Primer piso	Último piso	-	Entrepisos	Primer piso	Último piso
Clima suave	66	68	70	72	72	74	76	78
Clima frío	69	71	73	75	75	77	79	81
Clima muy frío	75	77	79	81	81	83	85	87
Clima extra frío	82	85	87	90	90	93	95	97

Vivienda sin aislamiento térmico	Orientación Sur				Orientación Norte			
	Entrepisos	Primer piso	Último piso	-	Entrepisos	Primer piso	Último piso	-
Piso en zona urbana	-	-	-	-	-	-	-	-
Vivienda unifamiliar en zona rural	-	Entrepisos	Primer piso	Último piso	-	Entrepisos	Primer piso	Último piso
Clima suave	78	80	82	84	84	86	88	90
Clima frío	81	83	85	87	87	90	93	96
Clima muy frío	87	89	91	93	93	95	97	99
Clima extra frío	97	100	102	105	105	107	109	111

### CONDICIONES DE USO Y MANTENIMIENTO

Siga estos sencillos consejos y podrá disfrutar de su radiador Fiora® durante muchos años.

Los radiadores Celsius están fabricados con chapa de acero revestidos con Fiora®. Se trata de un material que no tiene absorción, por lo que se puede limpiar usando un paño húmedo en agua o un producto de limpieza general habitual de los supermercados.

El caso del radiador eléctrico, evitar mojar la pantalla ya que las salpicaduras podrían provocar que penetre agua en la parte eléctrica y dañar el radiador, llegando incluso a quedarse inutilizado.

En ningún caso utilice elementos abrasivos como estropajos o similares, ya que podrían rayar el lacado de los mismos.

Por último, lea detenidamente el apartado de “ADVERTENCIAS DE FUNCIONAMIENTO Y SEGURIDAD PARA EL VULCANO ELÉCTRICO” incluido en el owner’s manual que enviamos en cada radiador.

### MARCADOS CE

Toda la gama de radiadores VULCANO y CELSIUS poseen el marcado CE de acuerdo al reglamento europeo 305/2011 de Productos de Construcción y a la norma UNE EN 442-1:1996/A1:2004.

## radiadores

### CELSIUS

#### Dimensiones (cm)

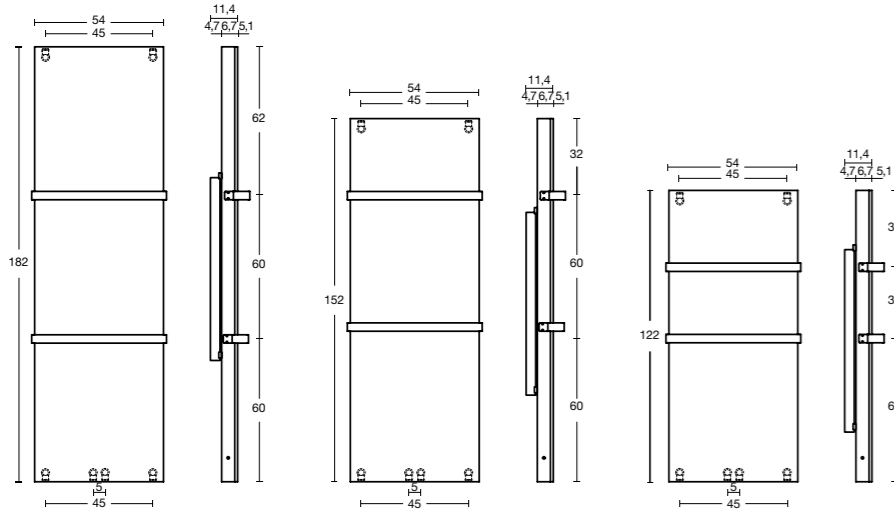

Medidas radiador (cm)	122	152	182
Peso (Kg)	32	48	57

#### Potencias térmicas

Modelo	Anchura (cm)	Altura (cm)	Espesor (cm)	Potencia (W)	Peso (Kg)	Ø Llave
CRV120	54	122	5,5	1003	39	1/2"
CRV150	54	152	5,5	1254	48	1/2"
CRV180	54	182	5,5	1505	57	1/2"

## ACCESORIOS

### RADIADORES CELSIUS:

A continuación se describen los diferentes accesorios que tiene un radiador Celsius y se muestra los diferentes modelos que Fiora dispone:

- **Llaves:** Nuestras válvulas y detentores han sido diseñados y son fabricados en latón siguiendo los más altos estándares de calidad. Estas llaves conectan el radiador con la instalación anexa y se utilizan para aumentar o disminuir el flujo de agua y por tanto el rendimiento del radiador. La diferencia entre una válvula y un detentor es, que las válvulas se conectan en la entrada del flujo de agua al radiador y el detentor en la salida.

Para realizar la conexión con la instalación es necesario la utilización de adaptadores.

- **Adaptadores:** Las instalaciones no son estándar, por lo que existen diferencias entre unas y otras. Esto provoca que nuestras llaves no sean válidas por sí mismas para conectar el radiador con la instalación anexa. Ese es el motivo por el que según la instalación se hacen necesarios unos u otros adaptadores, que permiten una correcta conexión. Para ver los adaptadores disponibles, consultar la tarifa.

**IMPORTANTE:** debe indicar siempre que tipo de adaptador necesita a la hora de pedir válvulas y detentores Fiora®.

- **Cabezales termostáticos:** Se encargan de regular la temperatura de la habitación en la que se encuentra instalado, es decir, una vez ajustada la temperatura deseada en el cabezal, la válvula se adapta automáticamente a los cambios de temperatura de la habitación. Al contrario que las válvulas manuales, las válvulas con cabezal termostático ahorran energía cuando la temperatura ambiente sube (por ejemplo por el calor del sol a través de las ventanas).

**NOTA:** para instalar un cabezal termostático es necesario pedir también la válvula.

### Toallero

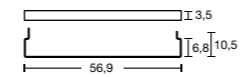

### Sistema de enganche



### Kit rejilla Celsius

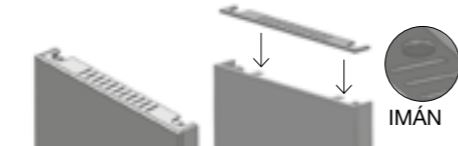

## radiadores

### VULCANO

#### Dimensiones (cm)

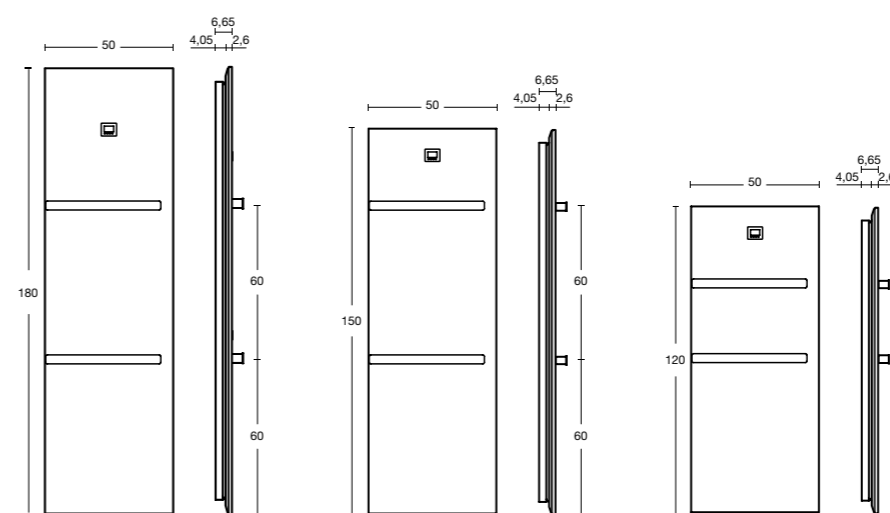

Medidas radiador (cm)	120	150	180
Peso (Kg)	36	46	55

#### Potencias térmicas

Modelo	Anchura (cm)	Altura (cm)	Espesor (cm)	Potencia (W)	Peso (Kg)
VUVE120	50	120	3	575	36
VUVE150	50	150	3	700	46
VUVE180	50	180	3	800	55

## ACCESORIOS

Los radiadores son elementos que permanecerán fijos en una ubicación determinada. Fiora envía siempre los herrajes y piezas necesarias para montarlos y dejarlos fijos en el lugar correspondiente. Los radiadores se tienen que conectar a una instalación anexa, que será la que se encargue de generar la energía que posteriormente intercambiarán los propios radiadores. En el caso del Radiador Celsius, para realizar la conexión con la instalación anexa, Fiora dispone de una serie de válvulas y adaptadores. De la misma manera, todo radiador Celsius ha de tener como mínimo una llave de entrada y otra de salida, o lo que es lo mismo, una válvula y un detentor. En caso de no ser así, deberá llevar una llave bitubo.

### • Toallero (opcional en todos los radiadores):

Se pueden colocar 2 toalleros en cada radiador. El toallero es una pieza diseñada y fabricada con los más altos estándares de calidad en acero inoxidable AISI 316. Su fijación al radiador se realiza mediante cuatro tornillos y 4 tuercas, a cada lado del radiador, que atraviesan los costados. El radiador se envía pretaladrado para colocarlo/s.

### Toallero

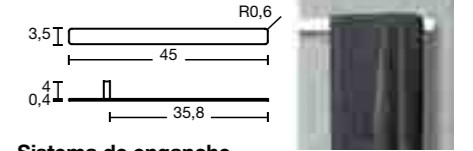

### Sistema de enganche



### Pantalla digital de control y enchufes





## silexpol® y elaxpol®

Las encimeras, los lavabos y platos de ducha están fabricados a partir de molde con un nuevo material, el SILEXPOL® (Patente de inv. N° 2.434.591). Se trata de un material altamente resistente compuesto por una mezcla homogénea de silices y cuarzos conglomerados con un polímero. Es en definitiva un producto que apenas se ensucia ópticamente, teniendo una densidad de 1.900 Kg./m³ con un coeficiente de absorción de 0,01 %. La resistencia al impacto es similar a la media de de las piedras naturales, presentando además una buena resistencia a la flexión, lo que impide roturas, como lo certifican los ensayos realizados que aparecen a continuación, los cuales han sido llevados a cabo por laboratorio acreditado. Las consolas se fabrican con lavabos o encimeras, por lo que presentan sus mismas características.

#### TECNOLOGÍA NANOBATH

Fiora ha desarrollado la tecnología Nanobath (basada en nanotecnología) empleada en sus productos sanitarios para aportarles de este modo propiedades fungiestáticas, bacteriostáticas (ISO 22196:2007) e hidrofóbicas. Dicha tecnología consiste en la aplicación de una capa superior sobre nuestro compuesto, la cual reacciona con el elemento transformando sus propiedades exteriores.

Nanobath confiere a los productos de Fiora un valor añadido de duración ilimitada, que se traduce en múltiples ventajas para el usuario final:

- Mayor seguridad e higiene.
- Ahorro de agua y productos de limpieza y desinfección.
- Disminución del riesgo de reproducción y contagio de hongos (muy apto para lugares públicos).
- Al tratarse de materiales inertes, no es un producto perjudicial para el usuario, por lo que no es necesario tomar ninguna medida preventiva.

#### ENSAYOS MECÁNICOS

Nuestro compromiso con la calidad nos obliga a realizar más ensayos de los exigidos por la norma, algunos de los cuales se muestran a continuación:

- Determinación de la absorción de agua: Correcto. (UNE 127020:1999 EX) (DIN EN 13748-1:2005)
- Determinación de la heladicidad: No heladizo. (UNE 67028:1997 EX) (DIN V 52252-3)
- Determinación de la resistencia al choque: No se produce. (UNE EN 14158:2004) (DIN EN 14158)
- Determinación de la dilatación térmica lineal (calor): 0,000008 mm/°C. (UNE EN ISO 10545-8:1994) (DIN EN ISO 10545-8)
- Determinación de la dilatación térmica lineal (frío): -000002 mm/°C. (UNE EN ISO 10545-8:1994) (DIN EN ISO 10545-8)
- Determinación de la adherencia al soporte base: Correcto. (UNE-EN 1015-12:2000) (DIN EN 1015-12:2000-06)
- Determinación de la dureza superficial al rayado: > 7 (Escala Mohs). (UNE 67101/1M:1992) (DIN EN 101:1992-01)
- Determinación de la resistencia al deslizamiento: Grado III. (UNE-ENV 12633:2003) R12 (DIN 51130)
- Determinación de la resistencia a la abrasión superficial: Clase 4. (UNE-EN-ISO 10545-7)

#### ENSAYOS DE ATAQUES DE PRODUCTOS

En nuestra vida cotidiana utilizamos muchos productos que, en un momento u otro, pueden entrar en contacto con los productos que Fiora® fábrica. Es por ello, que nuestro Departamento de I+D+i, somete a todos nuestros materiales a diferentes ensayos para determinar el grado de incidencia, la durabilidad y la resistencia de nuestros materiales ante el posible ataque de esos productos que se encuentran en nuestras vidas.

Estos ensayos son siempre concebidos y llevados a cabo desde el punto de vista práctico, utilizando productos reales que podemos encontrar en cualquier supermercado. No obstante, las condiciones de aplicación sobre el artículo FIORA® resultan mucho más severas que lo que ocurría dentro de unas condiciones de uso normales, tal y como se recogen en nuestro apartado “CONDICIONES DE USO Y MANTENIMIENTO”.

A continuación, se muestran los resultados obtenidos sobre muestras reales de Silexpol®.

Producto testado	Tiempo de exposición	Degradación Silexpol®	Degradación Elaxpo®
Limpiacristales	1h	A	A
Antical	1h	A	A
Acetona	1h	A	A
Amoniaco	1h	A	A
Alcohol 96º	1h	A	A
Betadine ( Yodo)	1h	A	D
Estrella ( lejía + detergente)	1h	A	A
Aguafuerte ( disolución ácido clorhídrico)	1h	A	A
Tinte pelo oscuro	1h	C	B
Limpiador especial baños (Ej:Don Limpio) (<5% tensioactivos aniónicos)	1h	A	A
Limpiador general ( ej:Sanitol) (<5% tensioactivos aniónicos)	1h	A	A
Desatascante tuberías	1h	A	A
Rimmel	1h	A	
Pintaúñas rojo	1h	D	
Maquillaje	1h	A	
Pintalabios	1h	B	
Crema depilatoria	1h	A	

La clasificación utilizada corresponde a los siguientes códigos:

A: Sin cambios importantes visibles. B: Ligero cambio de color. C: Moderado cambio de color. D: Importante cambio de color. E: Película atacada.

## silexpol® y elaxpol®

#### LIMPIAR O ELIMINAR MANCHAS PERSISTENTES EN ELEMENTOS DE SILEXPOL® Y ELAXPOL®

Para manchas persistentes pueden utilizarse los “borradores mágicos” que pueden adquirirse en cualquier supermercado. Si aun así las manchas se resisten, siga las siguientes instrucciones considerando la diferente tipología y color de las manchas.

Manchas Blanquecinas

Probablemente sean de cal y/o restos de jabón incrustados, para eliminarlas seguir las siguientes indicaciones:

- La cal es un producto alcalino, por lo que se elimina con ácido. Para eliminarla utilizar vinagre concentrado (producto de limpieza), en casos de mayor incrustación y si el vinagre no consigue eliminarla, se puede utilizar agua fuerte tomando las precauciones necesarias para el uso de este producto irritante. EN EL CASO DEL ELAXPOL, NO USAR AGUA FUERTE (ÁCIDO CLORHÍDRICO DILUÍDO); SU USO EN ELAXPOL PROVOCA DAÑOS IRREVERSIBLES.
- Si la mancha es muy persistente aplicar sobre la misma cualquiera de estos productos y dejar actuar, para que la disuelvan. Después aplicar el producto sobre un trapo y frotar con él. NO USAR ESTROPAJOS NI MATERIAL ABRASIVO.
- Si este producto no elimina la mancha, podemos utilizar disolvente universal o disolvente nitrocelulósico o acetona, impregnando un trapo con el producto y colocándolo sobre la zona blanquecina sucia, dejándolo actuar durante unos 2 minutos y limpiando a continuación con el mismo trapo (sin utilizar agua). No es necesario frotar.

**ATENCIÓN:** los disolventes y las acetonas son productos muy agresivos y tan solo debieran ser utilizado en casos extremos, cuando todos los demás productos han fallado; además, en todos los casos, después de aplicarlos, hemos reblandecido la capa de pintura por lo que debemos esperar un mínimo de 48 horas antes de volver a poner agua sobre el elemento.

Como mantenimiento, se pueden utilizar productos en spray anti-cal de limpieza de mamparas o similares; estos productos se deben aplicar sobre el plato y después aclarar, su uso es recomendado en aquellas zonas o poblaciones que tengan aguas muy duras.

Resto de manchas (distintas de color blanco)

- Para manchas de óxido, utilizar vinagre concentrado, cubrir la mancha con el vinagre y dejarlo actuar 15 minutos, finalmente frotar con un trapo hasta eliminar la mancha y aclarar con agua caliente.
- Para otras manchas de color se utilizará lejía pura o amoniaco. Impregnamos un trapo con el producto y lo aplicamos sobre la mancha. Dejamos actuar el producto sobre la mancha y limpiamos. EN EL CASO DEL ELAXPOL, NO USAR LEJÍA; SU USO EN ELAXPOL PROVOCA CAMBIOS DE COLOR.
- Si la mancha persiste, procederemos impregnando un trapo en disolvente universal e insistiendo sobre las manchas. NO USAR ESTROPAJOS NI MATERIAL ABRASIVO. Después de utilizar disolvente, esperar 48 horas antes de usar. Debido a la textura de los platos, las manchas no son fáciles de eliminar, ya que los restos quedan en las partes bajas de la textura y es difícil acceder a ellas; pero siguiendo los pasos anteriores, es posible eliminar casi el 100% de las manchas conocidas. POR TODO ELLO, FIORA RECOMIENDA UNA LIMPIEZA HABITUAL CON SPRAYS ESPECÍFICOS Y/O PRODUCTOS PARA LA LIMPIEZA DE LAS MAMPARAS. DE ESTA FORMA, EVITAREMOS QUE APAREZCAN MANCHAS MÁS DIFÍCILES DE SOLUCIONAR.

#### INSTRUCCIONES PARA LA REPARACIÓN SUPERFICIAL DE UN ELEMENTO DE SILEXPOL®

Si por un uso indebido de cualquier elemento de Silexpol®, éste hubiera sufrido algún tipo de deterioro, existe la posibilidad de repararlo. En función del defecto, se puede usar una de las siguientes opciones: KIT DE REPARACIÓN, SPRAY O LACA.

- Puede solicitarse el KIT DE REPARACIÓN para defectos de pequeño tamaño, tales como pequeños piques o arañazos. Únicamente tiene que indicar el color de su producto. Dependiendo del color recibirán unos pequeños envases de pintura y catalizador (necesario para ser mezclado con la pintura y que ésta seque una vez aplicada), junto con un pincel y unas instrucciones de como realizar la SENCILLA reparación. Las proporciones de mezclado de los productos (pintura y catalizador) se indican en los propios botes. Se aconseja no utilizar el producto reparado (lavabo, plato, etc.) durante las 24/48 siguientes. El resultado de este proceso alcanzará la dureza máxima a las 72 horas.

- Puede solicitarse la LACA cuando los daños sean tan importantes que afecten a casi la totalidad de la pieza o se quiera cambiar por completo el color. Únicamente tiene que indicar el color de su producto. Este producto consta de dos botes, uno de ellos contiene la laca y el otro, de menor dimensión contiene el catalizador (para los colores oro, titanio y piedra pirineo se añaden dos botes más, uno con el protector metalface y otro con su catalizador, producto que deberá ser aplicado una vez la pintura esté seca). En todos los casos se indican las proporciones en las que deben ser mezclados cada producto. Es importante, para conseguir un acabado perfecto y un buen anclaje, haber limpiado la zona a pintar y lijado suavemente. Una vez se haya mezclado intensamente ambos componentes, pintura y su catalizador, por un lado y metalface y su catalizador por otro (en aquellos colores donde se requiera el metalface), se aplicará una mano mediante rodillo de espuma preferiblemente hasta que el recubrimiento quede uniforme, repitiendo la operación sin esperar a que seque.

Para reparaciones de superficies grandes en color NATURE, la reparación debe ser efectuada por personal de Fiora, y dependiendo de cuál sea el caso concreto, quizás sea necesario pintarlo completamente pero de un color sólido NO NATURE. EN NINGUN CASO UTILIZAR SPRAY, ya que perdería el efecto de la pátina. Se aconseja no utilizar el producto reparado (lavabo, plato, etc.) durante las 24/48 siguientes. El resultado de este proceso alcanzará la dureza máxima a las 72 horas.

**ES MUY IMPORTANTE, QUE POR SU SEGURIDAD, UTILICE GUANTES Y A SER POSIBLE, MASCARILLA, YA QUE ESTÁ USTED TRABAJANDO CON PRODUCTOS QUÍMICOS.**

#### INSTRUCCIONES PARA LA REPARACIÓN DE DAÑOS CON PÉRDIDA DE MATERIAL (“PIQUES”) EN ELEMENTOS DE SILEXPOL®

Nuestros productos han sido testados contra pruebas de impacto y superan los valores óptimos de uso. No obstante, al contrario que otros elementos existentes en el mercado, nuestros elementos de Silexpol® pueden ser reparados, en el caso de que aparezcan defectos producidos por la caída sobre ellos de elementos punzantes de gran peso. Al igual que en el caso anterior, puede solicitarse un KIT DE REPARACIÓN DE PIQUES, que debe ser solicitado a Fiora.

Este kit consta de dos botes, cada uno de los cuales contiene una parte del producto bicomponente necesario para reparar el defecto causado. Se deben mezclar ambos productos utilizando una parte del producto blanco y media parte del otro producto hasta conseguir una mezclar lo más homogénea posible (esto puede determinarse por el color de la mezcla, que será, valga la redundancia, lo más homogéneo posible), aplicándola entonces sobre la zona a reparar.

Una vez aplicado, dejar secar 1 hora como mínimo, comprobando transcurrido este tiempo si la masa aplicada ha endurecido (el curado de la masilla es orientativo y depende de las condiciones ambientales existentes); en caso contrario dejar secar más tiempo.

Cuando la masilla haya endurecido, es el momento de aplicar la pintura de acuerdo a lo explicado en el párrafo anterior **“INSTRUCCIONES PARA LA REPARACIÓN DE UN ELEMENTO DE SILEXPOL®”.**

**ES MUY IMPORTANTE, QUE POR SU SEGURIDAD, UTILICE GUANTES Y A SER POSIBLE, MASCARILLA, YA QUE ESTÁ USTED TRABAJANDO CON PRODUCTOS QUÍMICOS.**

# mineral size

## ENSAYOS DE ATAQUES DE PRODUCTOS

En nuestra vida cotidiana utilizamos muchos productos que, en un momento u otro, pueden entrar en contacto con los productos que Fiora® fabrica. Es por ello, que nuestro Departamento de I+D+i, somete a todos nuestros materiales a diferentes ensayos para determinar el grado de incidencia, la durabilidad y la resistencia de nuestros materiales ante el posible ataque de esos productos que se encuentran en nuestras vidas. Estos ensayos son siempre concebidos y llevados a cabo desde el punto de vista práctico, utilizando productos reales que podemos encontrar en cualquier supermercado. No obstante, las condiciones de aplicación sobre el artículo FIORA® resultan mucho más severas que lo que ocurría dentro de unas condiciones de uso normales, tal y como se recogen en nuestro apartado “CONDICIONES DE USO Y MANTENIMIENTO”.

A continuación, se muestran los resultados obtenidos sobre muestras reales. La tipología del ensayo fue siempre la misma, ya que se aplicaba el producto que aparece en la tabla, durante el tiempo indicado, cubriendo la otra parte de la probeta y comparando posteriormente ambas superficies.

Producto testado	Tiempo de exposición	Degradación Mineral Size
Limpiacristales	1h	A
Antical	1h	A
Acetona	1h	A
Amoniaco	1h	A
Alcohol 96°	1h	A
Betadine ( Yodo)	1h	A
Estrella ( lejía + detergente)	1h	A
Aguafuerte ( disolución acido clorhidrico)	1h	A
Tinte pelo oscuro	1h	C
Limpiador especial baños (Ej:Don Limpio) (<5% tensioactivos aniónicos)	1h	A
Limpiador general ( ej:Sanitol) (<5% tensioactivos aniónicos)	1h	A
Desatascante tuberías	1h	A
Rimmel	1h	A
Pintauñas rojo	1h	D
Maquillaje	1h	A
Pintalabios	1h	B
Crema depilatoria	1h	A

La clasificación utilizada corresponde a los siguientes códigos:  
A: Sin cambios importantes visibles. B: Ligero cambio de color. C: Moderado cambio de color. D: Importante cambio de color. E: Película atacada.

## LIMPIEZA Y MANTENIMIENTO

### Encimeras, lavabos y platos de ducha de Mineral Size

Para una limpieza diaria, basta con un trapo no abrasivo/esponja mágica con agua jabonosa o limpiador de baños universal.

Si las manchas son persistentes, se ha de utilizar un limpiador en crema junto con un trapo no abrasivo frotando levemente y en círculos.

Si la mancha no desaparece, utilizar acetona (sin color)/disolvente impregnando el trapo no abrasivo y aplicándola sobre la superficie de la misma manera.

### INSTRUCCIONES PARA LA REPARACIÓN SUPERFICIAL DE LOS PLATOS DE DUCHA DE MINERAL SIZE

Si las encimeras tuvieran manchas muy persistentes o rayas superficiales, existe la posibilidad de disimular estos defectos utilizando una lija. En primer lugar, pasar una lija de 240 aplicando movimientos circulares. Por último, pasar una lija de 400, para dejar la superficie lo más pulida posible (no utilizar lija más suave, ya que pueden salir brillos).

### INSTRUCCIONES PARA REPARACIÓN DE DAÑOS CON PÉRDIDA DE MATERIAL (“PIQUES”) EN ENCIMERAS MINERAL SIZE

En el caso de que aparezcan defectos producidos por la caída de elementos punzantes sobre la encimera, existe la posibilidad de repararlo en casos excepcionales. En tal caso, póngase en contacto con Fiora.

### KIT DE REPARACIÓN

Disponemos de un “kit de reparación” de Mineral Size para platos, para aquellos casos en los que se haya producido un leve golpe y se perciba falta de material en la superficie que necesite reparación.

El kit de reparación de Mineral Size contiene dos pequeñas botellas. La primera contiene resina y la segunda un espesante (para que la mezcla no sea muy líquida) con catalizador. Se hace la mezcla según recomendación del fabricante, se aplica y tras dejarse secar se lija.

# mineral composite

## ENSAYOS DE ATAQUES DE PRODUCTOS

A continuación, se muestran los resultados obtenidos sobre muestras reales:

Producto testado	Tiempo de exposición	Degradación Mineral composite
Limpiacristales	1h	A
Antical	1h	A
Acetona	1h	A
Amoniaco	1h	A
Alcohol 96°	1h	A
Betadine ( Yodo)	1h	A
Estrella ( lejía + detergente)	1h	A
Aguafuerte ( disolución acido clorhidrico)	1h	A
Tinte pelo oscuro	1h	A
Limpiador especial baños (Ej:Don Limpio) (<5% tensioactivos aniónicos)	1h	A
Limpiador general ( ej:Sanitol) (<5% tensioactivos aniónicos)	1h	A
Desatascante tuberías	1h	A
Rimmel	1h	A
Pintauñas rojo	1h	D
Maquillaje	1h	A
Pintalabios	1h	C
Crema depilatoria	1h	A

La clasificación utilizada corresponde a los siguientes códigos:

A: Sin cambios importantes visibles. B: Ligero cambio de color. C: Moderado cambio de color. D: Importante cambio de color. E: Película atacada.

## LIMPIEZA Y MANTENIMIENTO

### Encimeras, lavabos y platos de ducha de MINERAL COMPOSITE

Para una limpieza diaria, basta con un trapo no abrasivo/esponja mágica con agua jabonosa o limpiador de baños universal.

Si las manchas son persistentes, se ha de utilizar un limpiador en crema junto con un trapo no abrasivo frotando levemente y en círculos.

Si la mancha no desaparece, utilizar acetona (sin color)/disolvente impregnando el trapo no abrasivo y aplicándola sobre la superficie de la misma manera.

### INSTRUCCIONES PARA LA REPARACIÓN SUPERFICIAL DE LOS PLATOS DE DUCHA DE MINERAL COMPOSITE

Si las encimeras tuvieran manchas muy persistentes o rayas superficiales, existe la posibilidad de disimular estos defectos utilizando una lija. En primer lugar, pasar una lija de 240 aplicando movimientos circulares. Por último, pasar una lija de 400, para dejar la superficie lo más pulida posible (no utilizar lija más suave, ya que pueden salir brillos).

### INSTRUCCIONES PARA REPARACIÓN DE DAÑOS CON PÉRDIDA DE MATERIAL (“PIQUES”) EN ENCIMERAS MINERAL COMPOSITE

En el caso de que aparezcan defectos producidos por la caída de elementos punzantes sobre la encimera, existe la posibilidad de repararlo en casos excepcionales. En tal caso, póngase en contacto con Fiora.

### KIT DE REPARACIÓN

Disponemos de un “kit de reparación” de Mineral CompositeE para platos, para aquellos casos en los que se haya producido un leve golpe y se perciba falta de material en la superficie que necesite reparación.

El kit de reparación de Mineral Composite contiene dos pequeñas botellas. La primera contiene resina y la segunda un espesante (para que la mezcla no sea muy líquida) con catalizador. Se hace la mezcla según recomendación del fabricante, se aplica y tras dejarse secar se lija.

# pedra natural pure

## ENSAYOS DE ATAQUES DE PRODUCTOS

En nuestra vida cotidiana utilizamos muchos productos que, en un momento u otro, pueden entrar en contacto con los productos que Fiora® fábrica. Es por ello, que nuestro Departamento de I+D+i, somete a todos nuestros materiales a diferentes ensayos para determinar el grado de incidencia, la durabilidad y la resistencia de nuestros materiales ante el posible ataque de esos productos que se encuentran en nuestras vidas.

Estos ensayos son siempre concebidos y llevados a cabo desde el punto de vista práctico, utilizando productos reales que podemos encontrar en cualquier supermercado. No obstante, las condiciones de aplicación sobre el artículo FIORA® resultan mucho más severas que lo que ocurría dentro de unas condiciones de uso normales, tal y como se recogen en nuestro apartado “CONDICIONES DE USO Y MANTENIMIENTO”.

A continuación, se muestran los resultados obtenidos sobre muestras reales. La tipología del ensayo fue siempre la misma, ya que se aplicaba el producto que aparece en la tabla, durante el tiempo indicado, cubriendo la otra parte de la probeta y comparando posteriormente ambas superficies.

Producto testado	Tiempo de exposición	Degradación Pure piedra natural
Limpiacristales	1h	A
Antical	1h	A
Acetona	1h	A
Amoniaco	1h	A
Alcohol 96°	1h	B*
Betadine ( Yodo)	1h	A
Estrella ( lejía + detergente)	1h	A
Aguafuerte ( disolución acido clorhidrico)	1h	A
Tinte pelo oscuro	1h	A
Limpiador especial baños (Ej:Don Limpio) ( <5% tensioactivos aniónicos)	1h	A
Limpiador general ( ej:Sanitol) ( <5% tensioactivos aniónicos)	1h	A
Desatascante tuberías	1h	A
Rimmel	1h	A
Pintauñas rojo	1h	D
Maquillaje	1h	A
Pintalabios	1h	A
Crema depilatoria	1h	A

La clasificación utilizada corresponde a los siguientes códigos:

A: Sin cambios importantes visibles. B: Ligero cambio de color. C: Moderado cambio de color. D: Importante cambio de color. E: Película atacada.

## LIMPIEZA Y MANTENIMIENTO

### Encimeras de piedra natural Pure

Las encimeras de piedra natural Pure han sido sometidas a tratamientos hidrorrepelentes y oleorrepelentes antimanchas que impiden la formación de hongos y bacterias, facilitando su limpieza y preservando la belleza original durante un largo tiempo.

Para el mantenimiento diario de estas encimeras se recomienda aclararlas con agua y, posteriormente, secarlas para prevenir la aparición de manchas de cal.

Es recomendable utilizar productos de limpieza con ph neutro y estropajos no abrasivos, evitando la utilización de productos que contengan ácidos, alcohol y, especialmente, productos anti calcáreos que dañarían la pieza de modo grave y, a veces, irreversible. No utilice otros productos de limpieza, a menos que se especifique claramente que son para Piedra Natural.

### INSTRUCCIONES PARA LA REPARACIÓN SUPERFICIAL DE ENCIMERAS DE PIEDRA NATURAL PURE

Si por el uso indebido de las encimeras de piedra natural PURE, éstas hubieran sufrido daños tales como marcas o rayas superficiales, existe la posibilidad de repararlo. Disponemos de un KIT DE REPARACIÓN para estos pequeños defectos que incluye todo lo necesario. Póngase en contacto con Fiora.

### INSTRUCCIONES PARA REPARACIÓN DE DAÑOS CON PÉRDIDA DE MATERIAL (“PIQUES”) EN ENCIMERAS DE PIEDRA NATURAL PURE

En el caso de que aparezcan defectos producidos por la caída de elementos punzantes sobre la encimera, es necesario realizar un diagnóstico para valorar el tipo de reparación necesaria. Estas reparaciones deben ser efectuadas siempre por nuestro personal especializado.

# cerámica

## ENSAYOS DE ATAQUES DE PRODUCTOS

A continuación, se muestran los resultados obtenidos sobre muestras reales:

Producto testado	Tiempo de exposición	Degradación Cerámica
Limpiacristales	1h	A
Antical	1h	A
Acetona	1h	A
Amoniaco	1h	A
Alcohol 96°	1h	A
Betadine ( Yodo)	1h	A
Estrella ( lejía + detergente)	1h	A
Aguafuerte ( disolución acido clorhidrico)	1h	A
Tinte pelo oscuro	1h	A
Limpiador especial baños (Ej:Don Limpio) ( <5% tensioactivos aniónicos)	1h	A
Limpiador general ( ej:Sanitol) ( <5% tensioactivos aniónicos)	1h	A
Desatascante tuberías	1h	A
Rimmel	1h	A
Pintauñas rojo	1h	D
Maquillaje	1h	A
Pintalabios	1h	A
Crema depilatoria	1h	A

La clasificación utilizada corresponde a los siguientes códigos:

A: Sin cambios importantes visibles. B: Ligero cambio de color. C: Moderado cambio de color. D: Importante cambio de color. E: Película atacada.

## LIMPIEZA Y MANTENIMIENTO

### Encimeras de Cerámica

Para una limpieza diaria en este tipo de encimeras, basta con un trapo no abrasivo/esponja mágica con agua jabonosa o limpiador de baños universal.

Si las manchas son persistentes, se ha de utilizar un limpiador en crema junto con un trapo no abrasivo frotando levemente y en círculos.

Si la mancha no desaparece, utilizar acetona (sin color)/disolvente impregnando el trapo no abrasivo y aplicándola sobre la su perficie de la misma manera.

### INSTRUCCIONES PARA LA REPARACIÓN SUPERFICIAL

Si por el uso indebido de las encimeras, éstas hubieran sufrido daños tales como marcas o rayas superficiales, existe la posibilidad de repararlo.

Disponemos de un KIT DE REPARACIÓN para estos pequeños defectos que incluye todo lo necesario. Póngase en contacto con Fiora.

### INSTRUCCIONES PARA REPARACIÓN DE DAÑOS CON PÉRDIDA DE MATERIAL (“PIQUES”)

En el caso de que aparezcan defectos producidos por la caída de elementos punzantes sobre la encimera, es necesario realizar un diagnóstico para valorar el tipo de reparación necesaria. Estas reparaciones deben ser efectuadas siempre por nuestro personal especializado. misma manera.



# TEXTURAS

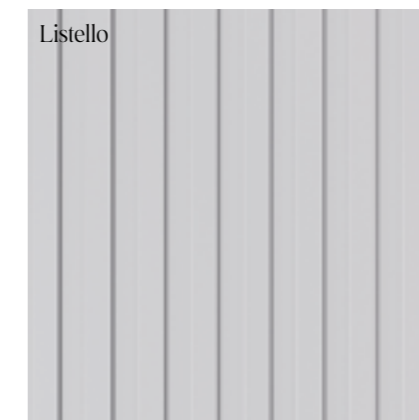
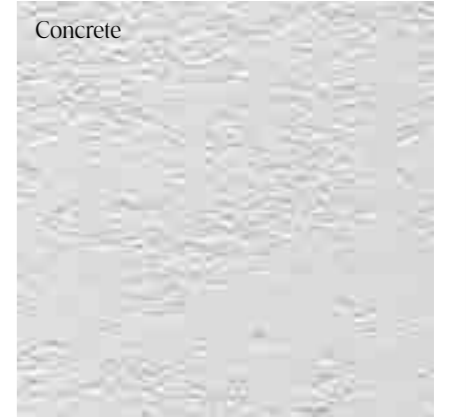

0P Blanco Total NCS S 0502-B	0SS Blanco Solid	0MI Blanco Mineral	0T Blanco Roto NCS S 1502-Y	
50M Coral NCS S 3040-Y90R	40M Nude NCS S 1510-Y80R			
55M Burdeos NCS S 7020-Y80R	43M Kermes NCS S 6040-Y90R	46M Aso NCS S 6030-B	44M Tuile NCS S 3030-Y50R	51M Ocre NCS S 3030-Y30R
45M Terra NCS S 8010-Y50R	36T Capuccino NCS S 4010-Y30R	40T Bone NCS S 2005-Y30R	41M Seda NCS S 2002-Y	
52M Army NCS S 7005-B80G	53M Salvia NCS S 4010-B30G	49M Mint NCS S 4010-G10Y		
42M Ultramar NCS S 6030-B	47M Niagara NCS S 6030-B	54M Oceano NCS S 6020-B30G	48M Aqua NCS S 2020-B	
56M Dark NCS S 9000-N	22T Negro NCS S 7502-B	37T Cenere NCS S 4500-N	31T Gris NCS S 2002-B	

# COLORES FIORA NCS



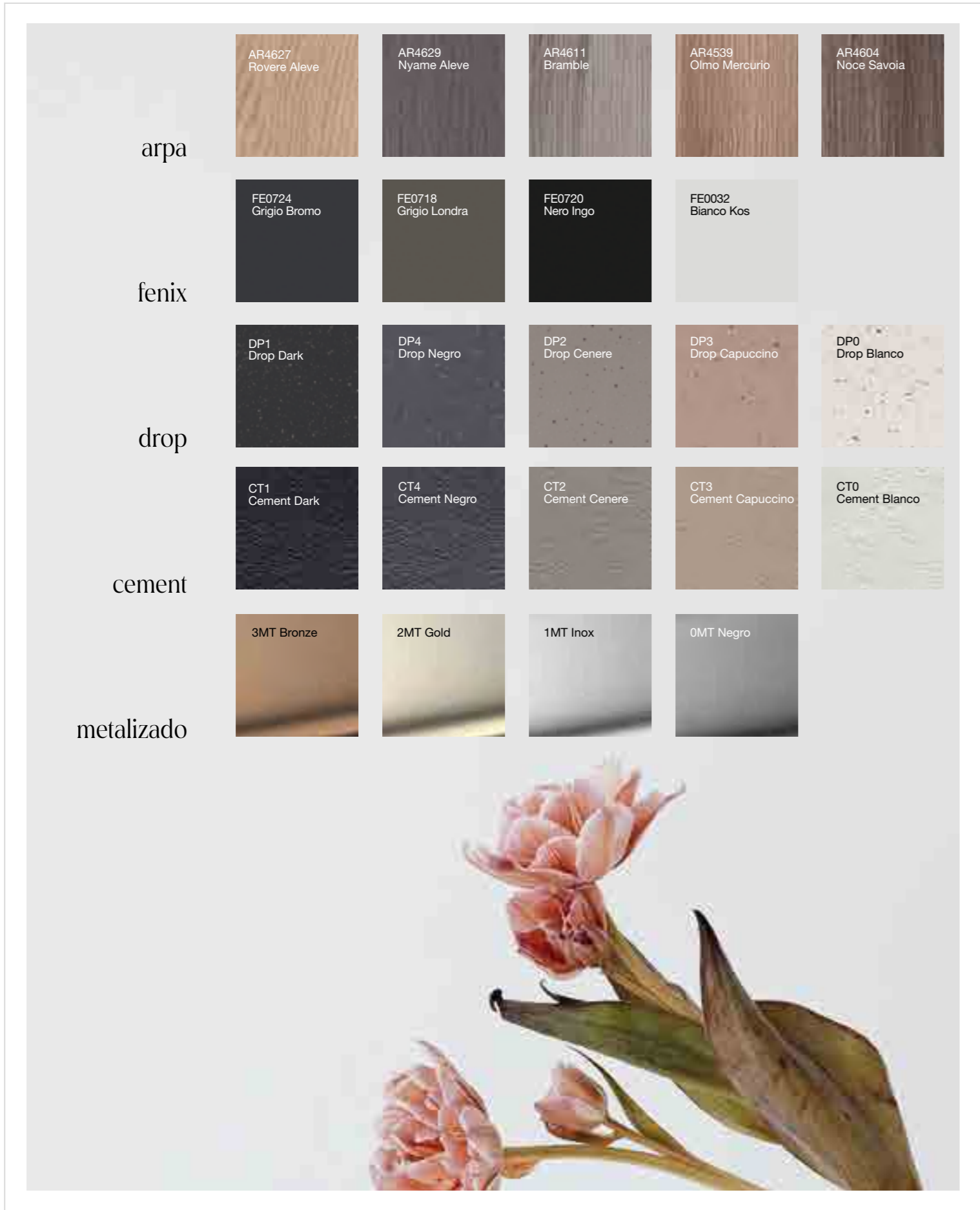

# condiciones generales de venta

Las condiciones que se expresan a continuación son aplicables a todos los contratos/pedidos y por lo tanto se considera que estas son conocidas y aceptadas por el comprador al transmitir el pedido.

Todos los pedidos efectuados por nuestros Agentes, Representantes, Vendedores u otros se considerarán válidos, siempre que estos sean enviados a Fiora en soporte papel o electrónico imprimible independientemente del formato.

Esta tarifa pasa a anular a las anteriores. Fiora se reserva el derecho a actualizarla sin previo aviso en cualquier momento si fuera necesario debido a variaciones del mercado.

## PRECIOS

Todos los precios recogidos en esta tarifa son precios recomendados de venta al público sin incluir impuestos. Fiora no se hace cargo de los errores eventuales que pudieran ocurrir o de los errores de cálculo a la hora de realizar un presupuesto.

Los precios están sujetos a posibles modificaciones por variaciones en los precios de las materias primas, aranceles u otros, según las circunstancias del mercado.

## PEDIDOS

### Realización de pedidos

Todos los pedidos deben ser remitidos a nuestro Departamento Comercial o bien a nuestros agentes/representantes por escrito, tratando de evitar la duplicidad en esta operación y por tanto el envío a ambos.

### Anulaciones / Modificaciones de un pedido

No se admitirán anulaciones ni variaciones de los pedidos una vez que estos hayan entrado en fabricación, lo cual puede ser consultado por el cliente/representante dentro del Área Privada de nuestra web (ver apartado CONSULTA DE PEDIDOS POR INTERNET).

## DEVOLUCIONES Y OTROS

### Devoluciones

Solo se admitirán devoluciones de género cuando estas hayan sido comunicadas y aceptadas por parte de nuestro Departamento Comercial y siempre y cuando la mercancía se reciba embalada correctamente. En ningún caso se aceptarán devoluciones de artículos especiales.

### Características y datos técnicos del producto

Toda la información técnica que aparece en esta tarifa es orientativa. Fiora se reserva el derecho a modificar todo aquello que considere oportuno siempre que no afecte a las características esenciales del producto recogido en la presente tarifa. Los distintos tipos de iluminación, la humedad y otros factores ambientales pueden dar lugar a variaciones dentro del proceso de lacado, de tal manera que, en ocasiones, no permiten un perfecto acoplamiento de productos adquiridos en periodos de tiempo distintos. Estas diferencias, en el caso de existir, tenderán a atenuarse con el transcurso del tiempo y no pueden constituir objeto de reclamación.

### Tolerancias dimensionales

Debido a los materiales utilizados y al proceso de fabricación utilizado para todos nuestros productos, estos podrán tener una tolerancia general del ±2%.

### Tolerancia de color

Para cada modelo de platos existe una amplia gama de texturas y colores disponibles tal y como se muestra en nuestro catálogo y tarifa. Debido a las tolerancias de los pigmentos empleados para fabricar la pintura, puede haber ligeras variaciones de tonalidad entre los colores del producto final y los mostrados en la documentación gráfica y muestrario.

## EMBALAJES Y ENTREGAS

### Embalaje

Todos nuestros productos son entregados debidamente embalados, utilizando film protector, cartón y/o madera dependiendo del artículo.

### Transporte

Los precios indicados en esta tarifa incluyen el transporte (si de esta manera ha sido acordado el suministro) hasta el destino previamente acordado con el cliente o destinos diferentes (siempre que los mismos no supongan un incremento adicional del costo del transporte, en cuyo caso el extracosto será repercutido por Fiora en la factura), siempre que el valor de la compra neta, supere los siguientes valores que se indican a continuación:

- Península ibérica: 250€
- Europa: 300€
- Reino Unido e Irlanda: £ 300

Existen cargos adicionales derivados de la gestión de aduanas o de costes extras de transporte en las siguientes zonas/países:

- Islas Canarias, Ceuta y Melilla: un 5% adicional del valor de la factura.
- San Marino: 60€ por envío.
- Mónaco y Andorra: 35€ por envío.
- Suiza: 35€ por envío.

Este apartado no es de aplicación a terceros países no pertenecientes a la Comunidad Económica Europea o no citados anteriormente, donde los precios del transporte serán acordados previamente.

### Plazo de entrega

Todos los pedidos cursados pueden ser consultados en nuestra pág. web, tal y como se ha citado anteriormente, donde se especifica el plazo de entrega para cada uno de los mismos.

No se reconocerá ninguna indemnización de daños o intereses por los retrasos eventuales.

# condiciones generales de venta

## PEDIDOS Y CONDICIONES DE PAGO

### Aceptación de pedidos y pagos

Previo acuerdo, los pagos pueden efectuarse mediante transferencia, pagaré, giro bancario o aceptaciones bancarias. La aceptación de los pedidos y de las condiciones de pago acordadas se encuentra supeditada al resultado de la información comercial que Fiora se reserva el derecho de obtener. El incumplimiento de los pagos, incluso si se tratará de un solo plazo, dará el derecho a Fiora a suspender las entregas del resto de pedidos abiertos.

### Litigios / controversias

Es voluntad de Fiora resolver por la vía amistosa las posibles divergencias que pudieran surgir con nuestros clientes. No obstante, para cualquier litigio o controversia que pudiera plantearse entre la partes en relación con la interpretación y cumplimiento del presente contrato, ambas partes acuerdan someterse a un arbitraje de equidad en la forma establecida en la Ley de Arbitraje de 5 de diciembre de 1988 del Reino de España.

## CONDICIONES GENERALES DE NUESTRA GARANTÍA

Mediante este documento, Fiora, concede una garantía comercial, en lo sucesivo GC, sobre los productos que comercializa, de acuerdo a las condiciones que se expresan a continuación:

1. La amplitud y la extensión de la presente GC viene determinada por la reparación, el coste de las piezas de recambio, la mano de obra y, si aplicase, la sustitución del producto amparada por la misma dentro del territorio de la Unión Europea. Las ventas efectuadas fuera de la Unión Europea no están bajo el alcance de esta garantía salvo pacto expreso de Fiora.

2. La reparación o sustitución de toda pieza no conforme, así como modificaciones posteriores al producto solicitadas por el cliente, deberán ser realizadas por personal autorizado por Fiora En este caso, Fiora responderá de las faltas de conformidad en relación a la ejecución de la reparación, relación a la ejecución de la reparación, sustitución o cambio durante los 6 meses posteriores a su realización.

3. La duración de la presente GC es de 5 años y está precisada en el manual de usuario de cada producto.

4. Fiora garantiza sus productos y sus componentes contra cualquier falta de conformidad, siempre y cuando los mismos hayan sido objeto de una correcta instalación (conforme a la normativa en vigor y las instrucciones indicadas para su montaje, mantenimiento y conservación) y se haya hecho el uso debido y para el que fueron concebidos.

5. El distribuidor/cliente acompañará al presente documento de garantía debidamente cumplimentado, la factura o el ticket de compra del producto a Fiora.

6. Los artículos consumibles (bombillas, tubos fluorescentes, lámparas halógenas, gomas, juntas, etc.) no están cubiertos por esta garantía.

7. Quedan excluidos de la presente GC:

- Los daños que se deriven del transporte, si este no ha sido realizado por la Fiora.
- Los daños derivados de una incorrecta instalación, de manipulaciones o reparaciones efectuadas por personal no autorizado por Fiora así como los daños que se deban al desgaste natural, malos tratos, uso y mantenimiento incorrecto, impropio, anormal o diferente al usual y/o a lo indicado en las correspondientes instrucciones.
- Aquellos daños ocasionados por suciedad, incrustaciones, calcificación u otros defectos físicos, químicos o electroquímicos.
- Los daños que objetivamente no sean susceptibles de imputar al fabricante.
- En el caso de los platos de ducha, antes de terminar el alicatado y de colocar cualquier otro elemento sobre el plato de ducha, el instalador deberá verificar la correcta instalación y comprobar que el plato desagua perfectamente. En caso de no hacer correctamente esta verificación, Fiora no se hará cargo de los gastos derivados de la sustitución de los elementos colocados sobre el plato tales como mamparas o cerámicas.
- Daños debidos a intervenciones y modificaciones en los artículos por parte del comprador o personal no autorizado por Fiora, tales como platos de ducha cortados en los que no se hayan seguido las indicaciones descritas en las instrucciones relativas a la distancia mínima de corte respecto al desagüe o al redondeo de esquinas en cortes interiores cóncavos.

8. En el caso de que el producto entregado al consumidor no sea conforme al contrato de compraventa del producto según los establecido en el artículo 125 del Real Decreto Legislativo 1/2007 de 16 de Noviembre de 2007, el consumidor deberá informar al VENDEDOR de dicha falta de conformidad en un plazo de dos meses desde que tuvo conocimiento de la misma. Asimismo, para ejercer los derechos de sustitución del producto, rebaja del precio o, en su caso, resolución del contrato de compraventa, el consumidor deberá dirigirse al VENDEDOR del producto.

9. Esta garantía no afecta los derechos legales del consumidor que le confiere el Real Decreto Legislativo 1/2007 de 16 de Noviembre de 2007 en el caso de Reino de España o a lo dispuesto en la Directiva 1999/44/CE del 25 de Mayo de 1999 y en las respectivas leyes nacionales de transposición de la misma.

## ÁREA PRIVADA CLIENTES

En nuestra pág. web www.fiorabath.com disponemos de un área privada para que nuestros clientes puedan hacer pedidos online y realizar el seguimiento de aquellos en curso. Si es cliente de Fiora y le gustaría poder acceder a su área privada le invitamos a que contacte con nuestro departamento de atención al cliente para que le facilite sus claves de acceso.

**FIORA**

Ctra. de Logroño, km. 23.600  
26300 Nájera (La Rioja) Spain  
T (+34) 941 410 001  
E info@fiorabath.com  
www.fiorabath.com

Ambientes  
Fiora  
Momo Good Marketing  
Arabart3D  
Vives Cerámica  
Peronda Group

Dirección de Arte  
Fiora  
Momo Good Marketing

Diseño Gráfico  
Momo Good Marketing

Fotografía  
Arabart3D  
Repro Estudio

Ilustraciones  
Jose Villota

Impresión  
Gráficas Ochoa





